



사용설명서

LG TROMM 의류 건조기

사용전에 ‘안전을 위한 주의사항’ 을 반드시 읽고 정확하게 사용하여 주십시오!

사용설명서는 제품을 사용하는 사람이 언제든지 볼 수 있는 곳에 보관하십시오!

사용설명서에 제품보증서가 포함되어 있습니다.

건조기 설치에 대한 안내문은 28~31쪽을 참조하여 주십시오.

건조기 설치시 가스배관 및 가스호스 연결에 따른 공사 비용은 고객께서 부담하셔야 합니다.

RN10WC1

RN10VC1



MFL32354316

www.lge.co.kr

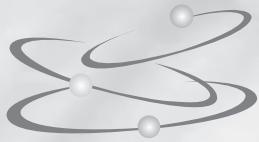

TROMM 탁월한 건조성능의 한국형 가스식 건조기

각 부분의 이름

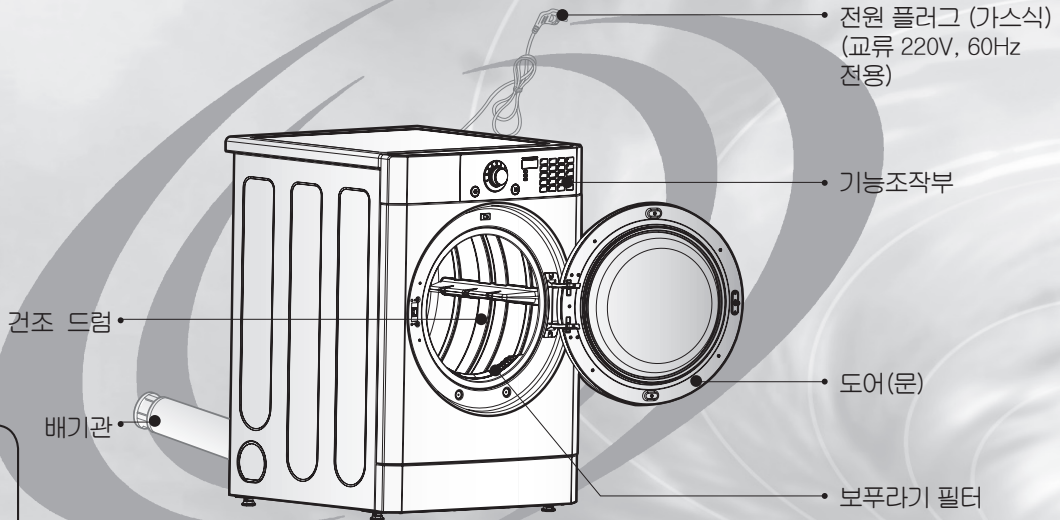

■ 부속품

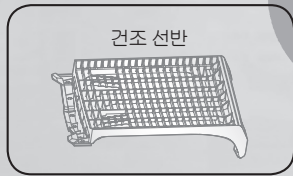

- ◆ 본 제품은 220V 전용입니다.
- ◆ 부속품은 모델에 따라 다를 수 있습니다.
- ◆ 설치관련 부품은 설치 설명서를 참고 하세요.

제품의 특징

- 1 대용량/시간절약**

대형 건조 드럼으로 많은 양의 세탁물을 한번에 건조시킬 수 있어 시간절약은 물론 에너지도 절약 됩니다.

- 2 디지털 자동건조**

디지털 센서가 건조물의 습도를 측정하여 최적의 상태로 건조 합니다.

- 3 대형 투입구와 투명도어**

대형 투입구로 건조물을 넣고 꺼내기가 편리하고 투명도어를 통해 건조 진행 상태를 확인 할 수 있습니다.

- 4 살균 건조**

건조바람을 고온으로 가열하여 건조하므로 살균 소독되어 위생적이고 깨끗한 건조가 됩니다.

- 5 신발 건조**

건조 선반 위에 건조물 (신발, 얇은 의류 등)을 올려 놓은 상태에서 냉풍으로 건조 할 수 있습니다.

- 6 버튼 잠금 기능(CHILD LOCK)**

건조진행 중에 어린이의 버튼 조작으로 인한 사고를 방지하기 위한 기능입니다.





차례

준비하기	...	<ul style="list-style-type: none"> 각 부분의 이름 2 제품의 특징 / 차례 3 안전에 관한 주의사항 4 알아두기 10
사용하기	...	<ul style="list-style-type: none"> 각 버튼의 기능 12 사용하시기 전에 14 표준 코스 • 합성 코스 15 셔츠 코스 • 란제리 코스 16 청바지 코스 • 면/타올 코스 17 급속 코스 • 에어클리닝 코스 18 송풍 코스 19 내마음 코스 • 구김방지 기능 20 신발 건조 코스 21 살균 건조 기능 • 다림질용 알람설정 기능 22 버튼 잠금 기능 23 건조의 일반 상식 24 스마트 진단하기 25 Panel 교환하기 26
설치하기	...	<ul style="list-style-type: none"> 설치방법 28 전원 및 접지 확인 32
청소 및 확인하기	...	<ul style="list-style-type: none"> 청소방법 33 고장신고 전 확인하기 34 세탁의 일반상식 38 제품보증서 / 소비자 분쟁해결 기준 안내 39 제품규격 40

준비

사용

설치

청소 및 확인

안전을 위한 주의사항

다음에 표시되어 있는 안전에 관련된 주의사항들은 제품을 안전하고 정확하게 사용하여 예기치 못한 위험이나 손해를 사전에 방지하기 위한 것입니다.

● 주의사항은 “경고”와 “주의”의 두가지로 구분되어 있으며, 의미는 다음과 같습니다.

- ⚠ : 이 그림 기호는 위험을 끼칠 우려가 있는 사항과 조작에 대하여 주의를 환기시키기 위한 기호입니다. 이 기호가 있는 부분은 위험발생을 피하기 위하여 주의깊게 읽고 지시에 따라야 합니다.
- ⊘ : 이 그림 기호는 해서는 안되는 금지 내용입니다.

⚠ **경고** : 표시사항을 위반할 시 심각한 상해나 사망이 발생할 가능성이 있는 경우

⊘ **주의** : 표시사항을 위반할 시 경미한 상해나 제품손상이 발생할 가능성이 있는 경우

⚠ 경고

전원 및 설치

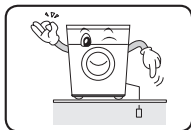

가스식 건조기는 교류 220V 전용입니다. 전원 플러그를 콘센트에 꽂기전에 반드시 접지하거나 누전차단기를 연결해 주세요.
접지를 하지 않으면 고장 및 누전시 감전의 우려가 있습니다.

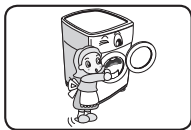

건조기를 사용하기 전 또는 후에는 반드시 필터를 청소 하세요.
건조기 성능저하·고장의 원인이 될 수 있습니다.
전원을 켜면 필터청소를 알리는 램프가 점등됩니다.



전원코드를 가공하거나, 짧거나 무거운 것을 올려놓아 손상시키지 마세요.
코드가 손상되면 화재·감전의 원인이 됩니다.

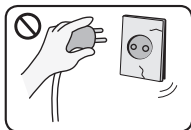

전원코드, 플러그, 콘센트가 파손 또는 손상되었을 경우에는 사용하지 마세요.
플러그가 파손되어 화재·감전의 원인이 됩니다.

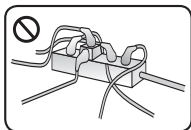

하나의 콘센트에 여러기기를 동시에 사용하지 마세요.
콘센트의 이상발열로 인한 화재의 원인이 됩니다.

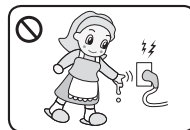

전원플러그나 누전차단기, 스위치는 젖은 손으로 조작 또는 취급하지 마세요.
감전의 원인이 됩니다.

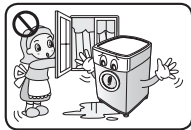

목욕탕이나 비바람에 노출된 장소 또는 물이 튀는 곳에 설치하지 마세요.
감전·화재·고장·변형의 우려가 있습니다.

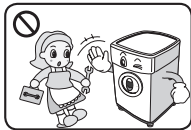

수리 기술자 이외에는 절대로 분해하거나, 개조하지 마세요.
고장·화재·감전의 원인이 됩니다.

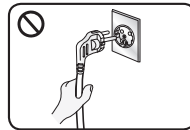

전원플러그를 뽑을 때는 플러그를 잡고 **뽑**주세요.
선을 잡아당겨 빼면 심선의 일부가 끊어져 발열, 발화의 원인이 됩니다.

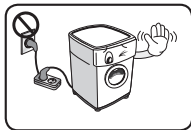

연장 콘센트를 이용하여 전원 연결을 하지 마세요.
연장선은 과열의 위험이 있고 접지가 되지 않아 누전시 감전의 우려가 있습니다.



건조기 외관 또는 전원코드를 전기난로, 촛불, 모기향 등 화기에서 멀리 하세요.
외관이 녹거나 코드의 피복이 녹아 화재의 원인이 됩니다.

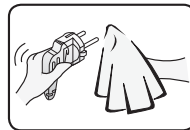

전원플러그에 먼지를 닦아내고, 플러그가 흔들리지 않도록 끝까지 확실하게 꽂아 주세요.
먼지가 묻어 있거나 접촉이 불완전한 경우는 화재의 원인이 됩니다.

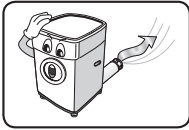
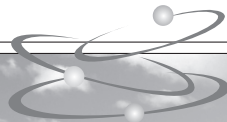

배기가 쉽게 될 수 있도록 설치해 주세요.
배기가 잘 되지 않으면 건조 효율이 떨어질 수 있습니다.

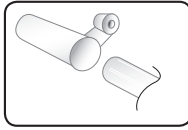

모든 관은 알루미늄 테이프를 연결하세요.
연결부에 나사를 사용하면 보푸라기가 걸릴 수 있습니다.

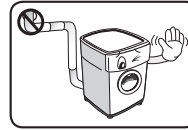

얇은 배기관을 여러개 사용하여 연결하지 마세요.
배기가 잘 되지 않고 배기관이 막힐 위험이 있습니다.

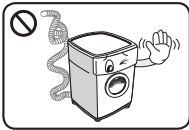

구부러진 관이나 주름진 관은 사용하지 마세요.
주름진 관을 사용하면 화재의 원인이 됩니다.

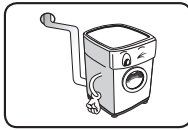

배기관은 반드시 직선으로 설치해 주세요.
배기가 잘 되지 않으면 건조 효율이 떨어질 수 있습니다.

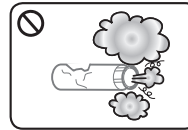

배기관이 구부러지거나 찌그러진 관은 사용하지 마세요.
배기가스가 누설되거나 건조 효율이 떨어질 수 있습니다.

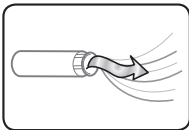

배기구가 깨끗한지 확인해 주세요.
배기구 구멍이 막혀있지 않은지, 비가 들어가지 않도록 설치 되었는지 확인하세요.

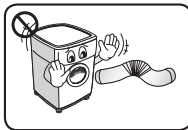

얇은 플라스틱 관이나 구부러지기 쉬운 금속관은 사용하지 마세요.
폭발이나 화재의 원인이 됩니다.

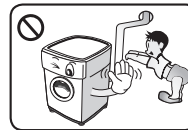

건조 중에는 배기관에 손을 대거나 근처에 가까이 가지 마세요.
화재의 원인이 됩니다.

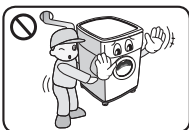

배기관 설치 후에는 제품을 이동시키지 마세요.
이동시킬 경우 배기관이 분리될 수 있고 가스누설이나 소음 발생 가능성이 있습니다.

안전을 위한 주의사항

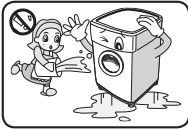

청소시 분체에 직접 물을 뿌리지 마세요.
 화재·감전의 원인이 됩니다.



손가락이나 핀 등으로 버튼을 누르지 마세요.
 감전의 위험이 있습니다.

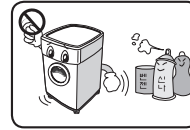

가연성 가스 누설 및 인화성 물질(벤젠, 가솔린, 신나)의 근처에서 사용하거나, 인화성물질이 묻은 의류는 건조하지 마세요.
 폭발이나 화재의 원인이 됩니다.

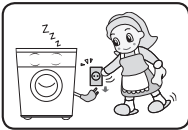

청소할때나, 사용하지 않을 때는 물리크를 빼주세요.
 물 침투나 먼지가 쌓여 발열, 발화 등에 의한 감전, 누전화재의 원인이 됩니다.

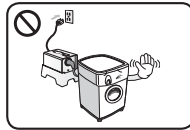

110V를 승압용 변압기를 이용하여 220V로 승압하여 사용하지 마세요.
 감전·화재의 위험이 있습니다.

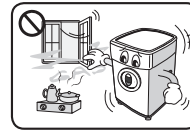

가스 누출이 있을 때는 건조기나 전원코드를 조작하지 말고 창문을 열어 환기를 시켜주세요.
 불꽃이 튀어 폭발 또는 화재의 원인이 됩니다.



어린이나 애완동물이 제품에 올라 타거나, 문에 매달리거나 건조기 안에 들어가지 않도록 주의하세요.
 낙하 또는 회전부에 의해 상해 및 질식사 등의 우려가 있습니다. 건조 전 항상 확인하세요.

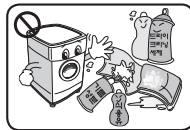

가연성 신나, 벤젠, 솔벤트 또는 휘발유, 드라이클리닝세제, 식용유, 지방류 등이 묻은 세탁물을 건조하지 마십시오.
 폭발이나 화재의 원인이 됩니다.
 기름성분이 묻은 세탁물은 물세탁 후에도 기름성분이 완전히 제거되지 않으므로 건조시 기름성분의 화학적 반응에 의한 화재의 위험이 있습니다.

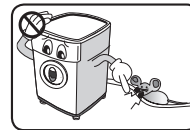

바퀴벌레 또는 해충(꼬리, 빈대, 쥐) 등이 많은 곳에는 건조기 유지에 관심을 기울여 주십시오.
 전선을 파손시키거나 기기 고장의 원인이 됩니다.

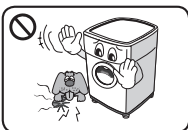

조그마한 동물이나 애완동물이 전원선, 가스호스 등을 씹어 먹을 수 있으니 주의하세요.
 동물에게 감전의 위험이 있으며 제품이나 재산상의 손상이 발생할 수 있습니다.

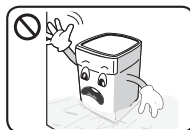

건조기의 말면이 물에 잠긴 경우 세탁실에 들어가지 마세요.
 전기에 의한 감전 및 화재의 위험이 있습니다.

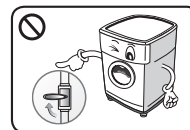

사용후에는 반드시 가스밸브를 닫아주세요.
 화재 및 폭발 등 사고의 원인이 됩니다.

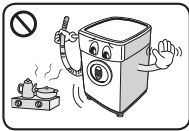

가스호스가 배기구나 제품 밑바닥, 기타 다른 발열부에 닿지 않도록 하세요.
.....
가스 누설로 인한 폭발이나 화재, 질식의 원인이 됩니다.

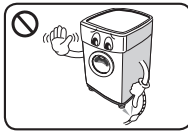

가스호스가 꺾이거나 눌리지 않도록 하세요.
.....
불안전 연소가 가스 누설의 원인이 됩니다.

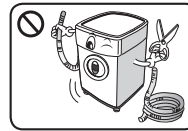

가스호스는 가능한 짧게 하세요.
.....
불안전 연소의 원인이 됩니다.
(3m 이내)



커튼 등과 같은 불에 타기 쉬운 물건이 있는 곳에서는 설치 하지 마세요.
.....
화재의 원인이 됩니다.

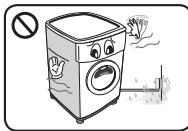

가스식 건조기는 LNG 기준으로 제작되었습니다.
.....
LNG 이외의 가스 사용시 발생 하는 사고에 대해서는 책임지지 않습니다.

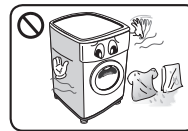

물이 흐르는 세탁물은 투입하지 마세요.
.....
감전 등 사고의 원인이 됩니다.

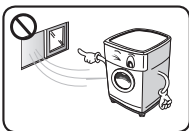

환기가 잘되는 곳에 설치 하세요.
.....
불안전 연소에 의한 일산화탄소 중독의 원인이 됩니다.

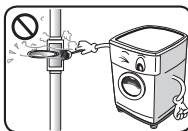

가스호스나 호스연결부에 비눗물을 칠하여 가스가 새는지 확인 하세요.
.....
가스감지기 설치를 권장 합니다.

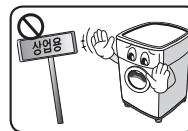

상업용으로(미용실 등) 절대 사용하지 마세요.
.....
가정용으로 제작되었으며, 상업용으로(미용실 등) 사용시 건조기 수명이 단축됩니다.



제품이 침수 되었을 경우에는 반드시 서비스 센터에 의뢰하세요.
.....
감전이거나 화재의 위험이 있습니다.

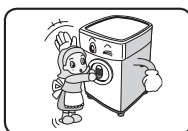

건조가 끝나면 건조물을 방지하지 마세요.
.....
건조가 끝난 건조물을 제품 내부에 방치할 경우 화재의 원인이 됩니다.

안전을 위한 주의사항

⚠ 주의

전원 및 설치

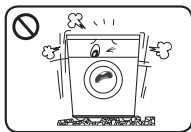

바닥이 튼튼하고 수평인 곳에 설치하세요.
진동 · 소음의 원인이 됩니다.

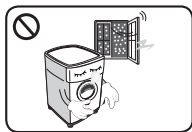

겨울철이나 영하의 온도일 때 배달된 건조기는 설치 후 바로 동작하지 마세요.
부품이 얼어 동작이 되지 않아 제품 및 부품에 이상이 발생할 수 있습니다.

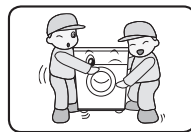

제품이 무거운 포장용 포장을 풀거나 옮길 때는 반드시 두사람 이상이 하여 주세요.
떨어지거나, 부딪쳐 훼손 또는 상해의 원인이 됩니다.

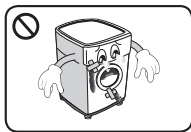

건조기 외관에 손상이 없는지 확인하세요.
손상된 외관에 의해 부품이상 등이 발생할 수 있습니다.



영하의 온도가 발생할 우려가 있는 곳에는 설치하지 마세요.
가스 공급이 되지 않거나 전자제어 부품의 신뢰성이 감소 될 수 있습니다.

사용 및 청소

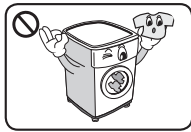

건조의 목적으로만 사용하세요.
가정용 의류건조기로 제작되었으므로 사용설명서에 명시된 의류 건조 이외의 목적으로 사용시 발생하는 손상은 보상되지 않습니다.



건조기의 수리시 부품은 반드시 LG 순정 부품으로 교환하세요.
제품의 성능, 신뢰성 보증을 위해 꼭 준수하십시오.

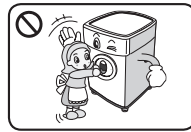

동작중에 자주 문을 열지 마세요.
건조가 잘 되지 않고 화상을 입을 수도 있습니다.

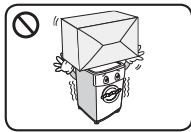

건조기위에 물건을 올리지 마세요.
넘어지거나 떨어져서 상해의 원인이 됩니다.



건조할 의류를 분류하여 사용하세요.
의류 종류에 따라 건조시간, 건조정도, 온도가 달라질 수 있습니다.

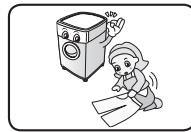

건조가 끝나면 건조물을 방치하지 마세요.
건조가 끝난 후 제품 밖으로 꺼낸 건조물은 발화의 가능성이 있습니다.
건조물을 바로 꺼내 널거나 펼쳐서 열을 식히십시오.

사용 및 청소



고온 건조 중에는 도어 유리나 제품 상부가 뜨거우니 손을 대거나 물건을 올려놓지 마세요.

.....
 화상 및 상해 또는 올려놓은 물건의 변질·변형의 우려가 있습니다.

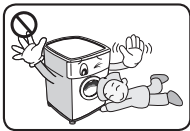

건조기 사용법을 완전히 익히시고, 어린이가 사용하지 않게 주의 시켜주세요.

.....
 전기사용, 회전체 등이 많아 위험 하오니, 사용시에는 항상 주의 하십시오. 또한 어린이의 건조기 조작은 위험합니다.

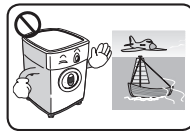

해상 또는 비행기 내부에 설치 하지 마세요

.....
 특수한 조건에서 사용이 가능한지 가까운 서비스 센터에 꼭 문의 하세요.



외관을 표백제로 닦거나 묻히지 마세요.

.....
 제품 표면에 표백제가 묻게 되면 외관의 변색이 발생 할 수 있습니다. (예: 락스, 옥시클린 등의 표백제류)

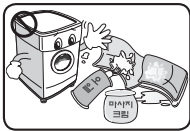

안마시술소나 피부관리실 등에서 사용하는 오일, 크림, 로션 등의 약품이 묻은 건조물을 넣고 건조 하지 마세요.

.....
 건조기 폭발의 원인이 됩니다.

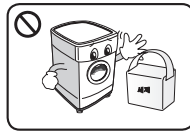

물통 또는 드럼 내부에 세탁기용 세제를 넣지 마세요.

.....
 차단기 동작 및 부품이상이 발생 할 수 있으며, 감전의 원인이 될 수 있습니다. 세제 투입으로 인한 제품 고장은 무상 서비스 지원이 불가능 합니다.

제품 폐기



포장재 (비닐, 스티로폼)은 아이들의 손이 닿지 않게 폐기 하십시오.

.....
 포장재에 의한 질식사고 방지를 위해서입니다.

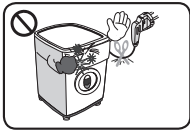

전원플러그를 자르고, 버튼부를 망가뜨리세요.

.....
 재사용 방지를 위해서입니다.

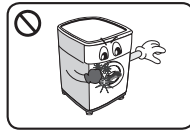

도어의 잠금 장치를 망가 뜨리세요.

.....
 아이가 건조드럼 안에 갇히는 일이 없도록 하기 위해서입니다.

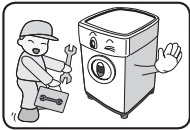

건조기 설치 및 폐기는 반드시 설치전문점 및 도시가스 공사에 의뢰 하세요.

.....
 가스관련 자격증이 있는 전문가에 의한 설치 및 폐기를 하셔야 합니다.

알아두기

건조기 관리하기 건조기의 고장을 방지하기 위해서는 반드시 지켜주세요.

필터 청소하기

- 1 보푸라기 필터를 위로 잡아 당겨서 빼세요.
- 2 필터에 묻은 보푸라기를 모두 제거해 주세요.
- 3 보푸라기 필터를 다시 끼워 주세요.



주의

필터 청소 후 반드시 필터를 끼워 주세요.
옷감이 제품 내부로 유입되어 고장의 원인이 됩니다.

배기관 관리

- 1 배기관이 보푸라기로 막혀있으면 건조가 되지 않습니다. 전문설치점 또는 서비스에 의뢰하여 배기관을 청소해 주세요.
※ 배기관 청소비용은 별도로 청구됩니다.
- 2 배기관은 견고한 금속관을 쓰셔야 합니다.
- 3 밀폐되고 공기가 잘 통하지 않는 곳에는 설치를 금합니다.
- 4 건조기 위치를 이동하려면 반드시 설치 전문점에 의뢰 하세요.



주의

주기적으로 배기관을 청소해주세요. 청소를 실시하지 않거나 설치 전문점을 통하지 않은 비정상적인 설치로 인해 배기관이 막혀 발생하는 사고에 대해서는 당사가 책임지지 않습니다.



알아주세요!

스테인레스 건조드럼은 녹이 잘 발생되지 않으나 다음의 경우 녹 발생이 될 수도 있습니다.

- 녹 발생이 쉬운 철제품 (옷핀, 머리핀 등) 이 건조 드럼에 장시간 방치된 경우
 - 철분이 많은 물로 세탁한 세탁물을 건조 할 경우
- 녹이 발생한 경우에는 스폰지나 부드러운 천에 세정제(중성세제)를 묻혀서 닦아주세요. (금속 수세미는 절대 사용하지 마세요.)
- 건조 드럼은 오른쪽으로만 회전 합니다.

건조물 준비하기 옷감의 손상이나 건조기의 고장을 방지하기 위해서는 반드시 지켜주세요.

의류나 건조기의 손상을 방지하기 위해 확인하세요.

- ▶ 건조가 가능한 의류인지 확인하세요.
- ▶ 지퍼나 후크가 있는 의류는 잠그세요.
- ▶ 가연성 물질이나 기름이 묻은 의류는 건조하지 마세요.



이물질 제거하세요.

- ▶ 동전 및 금속류의 이물질이 들어가면 옷감손상 및 건조드럼 파손의 원인이 되니 확인하세요.
- ▶ 탈수된 의류만 건조 하세요.

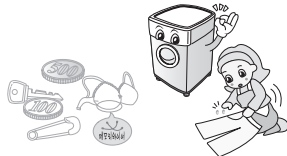

분리하여 건조하세요.

- ▶ 합성섬유 의류는 보푸라기가 많이 발생할 수 있으므로 분리하세요.
- ▶ 수축이 될 수 있는 의류는 반드시 분리하여 건조 하세요.
- ▶ 색깔 옷과 흰색 옷은 분류하여 건조하는 것이 좋습니다.



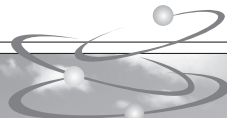

건조기 설치방법 건조기를 설치할 경우에는 반드시 설치 전문 업체에 의뢰 하세요.

준비

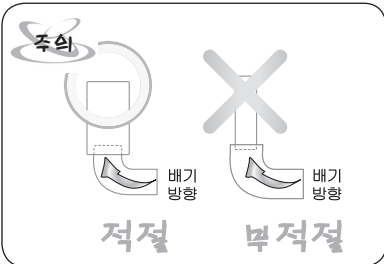
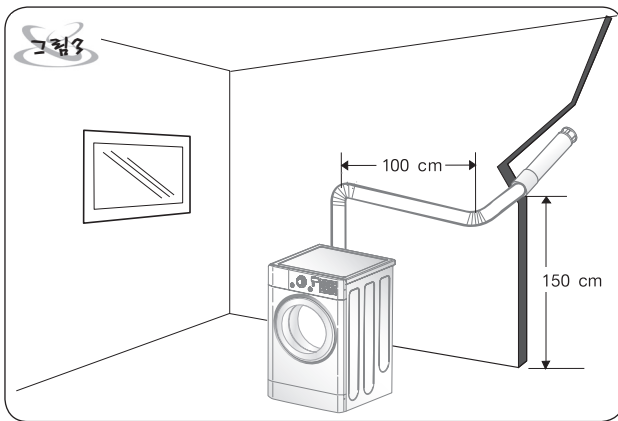

후드 배기관	일보 배기관	배기관 길이		그림
		표준	최대 허용	
	0	0.5 미터 이내	7.0 미터 이내	그림 1
	1	사용 불가		
	2	2.0 미터 이내	7.0 미터 이내	그림 2
	3	3.0 미터 이내	5.0 미터 이내	그림 3

제공되는 배기관 외에 추가 설치되는 배기관은 설치 전문점에 의뢰하여 구입 하세요.

⚠ 주의 배기관은 최대한 짧게 설치할 수록 건조효율이 좋습니다.

각 버튼의 기능

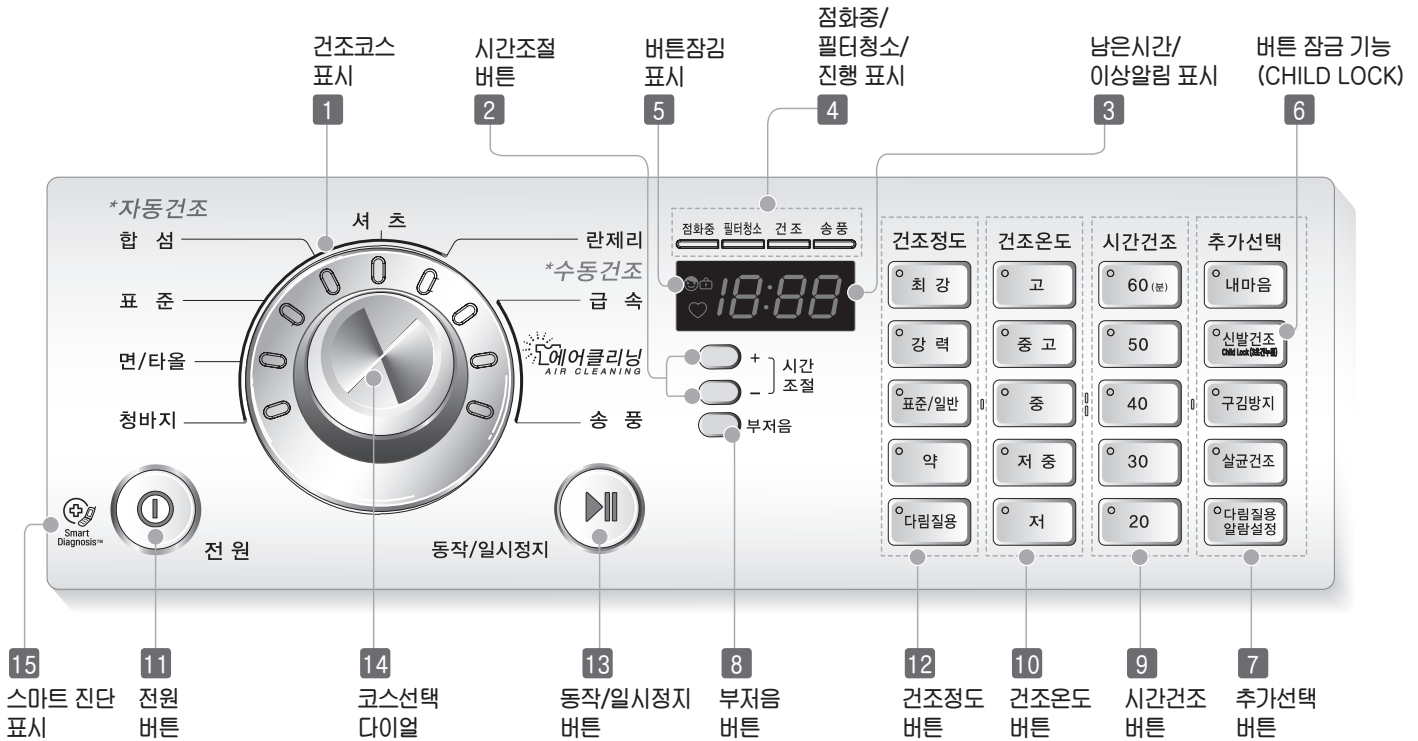

조작부 디자인은 모델에 따라 다를 수 있습니다.

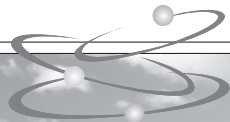

1 건조코스 표시

▶ 건조코스를 알려줍니다.

2 시간조절 버튼

▶ 수동건조, 시간건조에서 시간을 변경하고자 할 때 사용하세요.

3 남은시간/이상알림 표시

▶ 동작중에는 건조 종료시까지 남은시간이 표시됩니다.
▶ 이상 발생시에는 이상알림 표시가 나타납니다.

4 점화중/필터청소/진행 표시

▶ 건조 진행 상태를 알려줍니다.
▶ 진행시간에 맞추어 켜지며, 동작중에는 깜박입니다.
▶ 점화중 램프는 점멸을 통하여 버너가 점화된 것을 알려줍니다. (운전 중에 점화중 램프가 점멸하는 경우가 있지만 고장은 아닙니다)
▶ 제품의 전원을 켜면 보푸라기 필터 청소를 알리는 (필터청소) 램프가 켜졌다가 약 5초 후에 자동으로 꺼집니다. 자동으로 램프가 꺼지기 전에는 동작/일시정지 버튼을 눌러 램프를 끌 수 있습니다.

경고 건조기의 안전과 건조 성능을 높이기 위해 건조 전·후에는 반드시 보푸라기 필터를 청소하세요.

5 버튼잠금 표시

▶ 버튼잠금이 설정되었을 때 버튼잠금 표시(🔒)가 켜집니다.

6 버튼 잠금기능 (CHILD LOCK)

▶ 어린이가 건조기를 임의로 조작하는 것을 방지하고 싶을 때 사용하세요.
▶ 신발건조 버튼을 3초이상 누르면 설정/해제 됩니다.

7 추가선택 버튼

▶ 내마음 : 자주 사용하는 코스를 기억시켜 놓고 사용하기 위한 버튼입니다.
▶ 신발건조 : 건조선반 위에 건조물(신발, 얇은 의류 등)을 올려 놓은 상태에서 냉풍 또는 저온으로 건조하기 위한 버튼입니다.
▶ 구김방지 : 건조가 종료되었지만 외출 등으로 건조물을 꺼내지 못하는 경우 발생하는 주름을 방지하기 위한 기능입니다.
▶ 살균건조 : 높은 온도로 건조하여 세균을 없애주는 기능입니다.
▶ 다림질용 알람설정 : 다림질하기에 적당한 상태로 건조가 되었을 때를 알려주기 위한 기능입니다.
※ 수동건조코스에서는 선택되지 않습니다.

8 부저음 버튼

▶ 건조 종료시이나 버튼을 누를 때 발생하는 소리의 크기를 조절(또는 소리 ON/OFF) 할 때 사용하세요.

9 시간건조 버튼

▶ 원하는 시간 만큼 건조를 하고 싶을 때 사용하세요.
※ 시간건조 버튼이 선택되면 건조 코스 표시 램프는 모두 꺼집니다.

10 건조온도 버튼

▶ 건조온도를 변경하고 싶을 때 사용하세요.
(급속, 송풍 등 일부 코스에서 선택 가능 합니다.)

11 전원 버튼

▶ 전원을 켜거나 끌때 사용하세요.
▶ 건조가 완료되면 일정시간이 지난 후 자동으로 꺼집니다.

12 건조정도 버튼

▶ 건조정도를 변경하고자 할 때 사용하세요.
▶ 수동건조에서는 선택되지 않습니다.

■ 건조정도

최강 : 바싹 건조되며 옷감이 줄어들는 현상이 일어날 수도 있습니다.



강력



표준/일반 : 모든 코스 선택시 초기 자동 설정되며 두꺼운 의류는 덜 마를 수 있습니다.



약



다림질용 : 다림질 하기에 알맞게 수분이 남아 있게 되며 손상되기 쉬운 의류에 알맞습니다.

13 동작/일시정지 버튼

▶ 건조기를 동작 또는 정지 시킬때 사용하세요.
▶ 동작중 일때는 정동되어 있고, 정지시에는 꺼졌다 꺼졌다를 반복합니다.
▶ 정지상태에서 일정시간 지나면 전원이 자동으로 꺼집니다.

14 코스선택 다이얼

▶ 건조물의 종류와 상태에 따라 건조 코스를 선택할 수 있습니다.

15 스마트 진단 표시

▶ 제품이 이상 작동이나 고장이 발생하였을 경우 정확한 진단을 받을 수 있습니다.
▶ LG전자 서비스 센터에 연락한 후 설명서에 따라 제품을 진단해주세요.
▶ 자세한 내용은 사용설명서의 "스마트 진단하기"를 참고해주세요.

사용하시기 전에...

먼저 확인해 주세요!

- 1 가스호스가 연결 파이프에 정확히 연결 되어 있고, 가스밸브는 열려 있나요?
- 2 보푸라기 필터는 깨끗한가요? 33p
- 3 플러그는 꽂혀 있나요?
- 4 배기관은 실외로 향해 설치되었나요?
- 5 건조기 수평은 맞나요? 28p

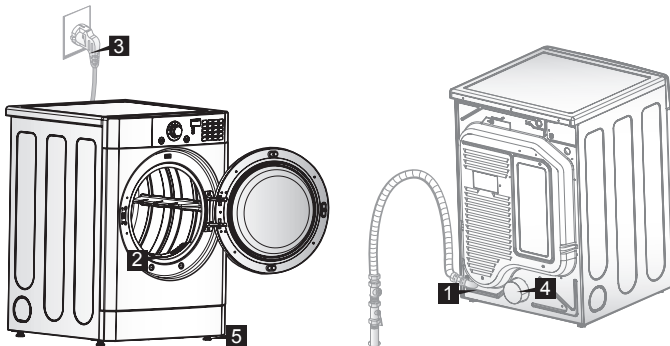

알아두세요!

- 건조용량은 KS에서 정한 시험용 건조의류를 기준으로 한 건조 용량입니다. 건조물의 종류, 부피 등에 따라 건조용량 및 건조시간이 달라질 수 있습니다.

문 여닫는 방법

동작 중에 일시정지 버튼을 누르고 건조 드럼이 완전히 멈춘 다음 문을 열어 주세요. 건조를 다시 시작하려면 문을 닫고 동작/일시정지 버튼을 누르세요. 문을 자주 열고 닫으면 건조가 잘 되지 않고 고장의 원인이 될 수 있습니다.

문 여는 방법



손잡이를 잡고 당겨 주세요.

문 닫는 방법



중양 부분을 밀어 닫아 주세요.



알아두세요!

- 건조물의 양이 많거나 문을 완전히 닫지 않는 경우 건조가 시작되지 않습니다.



주의하세요!

- 과도하게 많은 건조물을 넣고 건조하면 고장 및 건조가 되지 않는 경우가 발생할 수 있으며, 작동중에 문이 열릴 수도 있습니다.



표준 코스

일반적인 건조를 할 때 사용 하세요.

1



전원버튼을 눌러 주세요.

▶ 건조물을 넣은 후 문을 닫아 주세요.



주의 건조하기 전에 반드시 보푸라기 필터를 청소해 주세요.

2

코스선택 다이얼을 돌려 표준 코스를 선택 하세요.

▶ 건조정도, 건조온도는 자동으로 설정 되고 건조정도는 변경할 수 있습니다.

3



동작/일시정지 버튼을 눌러 주세요.

▶ 건조가 시작 됩니다.



알아두세요! ● 시간건조 버튼을 선택하면 선택한 코스는 해제되고 시간건조로 동작 합니다.

합섬 코스

합섬 섬유를 건조할 때 사용 하세요.

1



전원버튼을 눌러 주세요.

▶ 건조물을 넣은 후 문을 닫아 주세요.



주의 건조하기 전에 반드시 보푸라기 필터를 청소해 주세요.

2

코스선택 다이얼을 돌려 합섬 코스를 선택 하세요.

▶ 건조정도, 건조온도는 자동으로 설정 되고 건조정도는 변경할 수 있습니다.

3



동작/일시정지 버튼을 눌러 주세요.

▶ 건조가 시작 됩니다.



알아두세요! ● 시간건조 버튼을 선택하면 선택한 코스는 해제되고 시간건조로 동작 합니다.

셔츠 코스

니트류 같은 열에 약한 의류를 건조시킬 때 사용 하세요.

1 ① 전원버튼을 눌러 주세요.

▶ 건조물을 넣은 후 문을 닫아 주세요.

! 주의 건조하기 전에 반드시 보푸라기 필터를 청소해 주세요.

2 코스 선택 다이얼을 돌려 셔츠 코스를 선택 하세요.

▶ 건조정도, 건조온도는 자동으로 설정 되고 건조정도는 변경할 수 있습니다.

3 ② 동작/일시정지 버튼을 눌러 주세요.

▶ 건조가 시작 됩니다.



알아두세요! ● 시간건조 버튼을 선택하면 선택한 코스는 해제되고 시간건조로 동작 합니다.

란제리 코스

란제리와 같은 얇은 옷을 건조시킬 때 사용 하세요.

1 ① 전원버튼을 눌러 주세요.

▶ 건조물을 넣은 후 문을 닫아 주세요.

! 주의 건조하기 전에 반드시 보푸라기 필터를 청소해 주세요.

2 코스선택 다이얼을 돌려 란제리 코스를 선택 하세요.

▶ 건조정도, 건조온도는 자동으로 설정 되고 건조정도는 변경할 수 있습니다.

3 ② 동작/일시정지 버튼을 눌러 주세요.

▶ 건조가 시작 됩니다.



알아두세요! ● 시간건조 버튼을 선택하면 선택한 코스는 해제되고 시간건조로 동작 합니다.

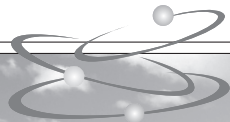

청바지 코스

청바지나 작업복 같은 두꺼운 옷을 건조시킬 때 사용 하세요.

1  전원버튼을 눌러 주세요.

▶ 건조물을 넣은 후 문을 닫아 주세요.

 **주의** 건조하기 전에 반드시 보푸라기 필터를 청소해 주세요.

2 코스선택 다이얼을 돌려 청바지 코스를 선택 하세요.

▶ 건조정도, 건조온도는 자동으로 설정 되고 건조정도는 변경할 수 있습니다.

3  동작/일시정지 버튼을 눌러 주세요.

▶ 건조가 시작 됩니다.



알아두세요! ● 시간건조 버튼을 선택하면 선택한 코스는 해제되고 시간건조로 동작 합니다.

면/타올 코스

면의류나 타올을 높은 온도로 건조시킬 때 사용 하세요.

1  전원버튼을 눌러 주세요.

▶ 건조물을 넣은 후 문을 닫아 주세요.

 **주의** 건조하기 전에 반드시 보푸라기 필터를 청소해 주세요.

2 코스선택 다이얼을 돌려 면/타올 코스를 선택 하세요.

▶ 건조정도, 건조온도는 자동으로 설정 되고 건조정도는 변경할 수 있습니다.

3  동작/일시정지 버튼을 눌러 주세요.

▶ 건조가 시작 됩니다.



알아두세요! ● 시간건조 버튼을 선택하면 선택한 코스는 해제되고 시간건조로 동작 합니다.

급속 코스

적은 양이나 짧은 건조 시간이 필요한 의류에 사용 하세요.

1 ① 전원버튼을 눌러 주세요.

▶ 건조물을 넣은 후 문을 닫아 주세요.

⚠ 주의 건조하기 전에 반드시 보푸라기 필터를 청소해 주세요.

2 코스 선택 다이얼을 돌려 급속 코스를 선택 하세요.

▶ 건조온도는 자동으로 설정 되고 변경 가능 합니다.
▶ 건조시간을 변경하려면 시간조절(+, -) 버튼을 눌러 변경 하세요.

3 ② 동작/일시정지 버튼을 눌러 주세요.

▶ 건조가 시작 됩니다.



알아두세요! ● 시간건조 버튼을 선택하면 선택한 코스는 해제되고 시간건조로 동작 합니다.

에어클리닝 코스

구겨진 의류의 구김을 펴는데 사용 하세요.

1 ① 전원버튼을 눌러 주세요.

▶ 건조물을 넣은 후 문을 닫아 주세요.

⚠ 주의 건조하기 전에 반드시 보푸라기 필터를 청소해 주세요.

2 코스선택 다이얼을 돌려 에어클리닝 코스를 선택 하세요.

▶ 건조온도는 자동으로 설정 되고 변경 가능 합니다.
▶ 건조시간을 변경하려면 시간조절(+, -) 버튼을 눌러 변경 하세요.

3 ② 동작/일시정지 버튼을 눌러 주세요.

▶ 건조가 시작 됩니다.



알아두세요! ● 시간건조 버튼을 선택하면 선택한 코스는 해제되고 시간건조로 동작 합니다.

송풍 코스

얇은 옷감으로 된 의류나 열에 약한 의류를 건조시킬 때 사용 하세요. (건조히터는 동작하지 않습니다.)

1



전원버튼을 눌러 주세요.

▶ 건조물을 넣은 후 문을 닫아 주세요.



주의 건조하기 전에 반드시 보푸라기 필터를 청소해 주세요.

2

코스선택 다이얼을 돌려 송풍 코스를 선택 하세요.

▶ 건조정도, 건조온도는 선택 되지 않습니다.

▶ 송풍시간을 변경하려면 시간조절(+,-) 버튼을 눌러 변경 하세요.

3



동작/일시정지 버튼을 눌러 주세요.

▶ 건조가 시작 됩니다.



알아두세요!

● 시간건조 버튼을 선택하면 선택한 코스는 해제되고 시간건조로 동작 합니다.

내마음 코스

기억시켜 놓은 코스로 건조하고 싶을 때 사용 하세요.

1 ① 전원버튼을 눌러 주세요.

▶ 건조물을 넣은 후 문을 닫아 주세요.

2 내마음 코스 버튼을 눌러 주세요.

▶ 이전에 설정했던 내마음 코스의 내용이 그대로 나타납니다.
▶  램프가 켜집니다.

3 ② 동작/일시정지 버튼을 눌러 주세요.

▶ 건조가 시작 됩니다.

내마음 코스 설정 방법

1 ① 전원버튼을 눌러 주세요.

2 건조하고 싶은 기능을 선택해 주세요.

3 내마음 코스 버튼을 약 3초간 눌러 주세요.

▶ 내마음 코스 버튼을 약 3초간 누르면 신호음이 울리고 저장 됩니다.

구김방지 기능

건조 종료 후 외출 등으로 건조물을 꺼내지 못하는 경우 주기적으로 건조드럼이 회전하여 구김이 발생하는 것을 방지하기 위한 기능입니다.

1 ① 전원버튼을 눌러 주세요.

▶ 건조물을 넣은 후 문을 닫아 주세요.

2 코스선택 다이얼을 돌려 원하는 코스를 선택 하세요.

3 구김방지 버튼을 눌러 주세요.

▶  램프가 켜집니다.
▶ 모든코스에서 선택가능 합니다.

4 ② 동작/일시정지 버튼을 눌러 주세요.

▶ 건조가 시작 됩니다.



주의

건조하기 전에 반드시 보푸라기 필터를 청소해 주세요.



알아두세요!

- 건조 종료 후 3시간 정도 작동 합니다.
- 구김방지 기능 동작 중에는 언제든지 건조물을 꺼내도 됩니다.

신발 건조 코스

건조 선반 위에 건조물을 올려 놓은 상태에서 사용하세요. 송풍(냉풍) 및 저온의 바람으로, 신발 및 의류를 변형 없이 건조시켜 줍니다.

1

건조 선반을 설치해 주세요.

▶ 건조선반이 잘 고정되어 있는지 반드시 확인 하세요.

주의

건조하기 전에 반드시 보푸라기 필터를 청소해 주세요.

2

ⓐ 전원버튼을 눌러 주세요.

▶ 건조물을 건조 선반 위에 올려 놓은 후 문을 닫아 주세요.

3

신발건조 버튼을 눌러 주세요.

▶  램프가 켜집니다.

4

ⓑ 동작/일시정지 버튼을 눌러 주세요.

▶ 건조가 시작 됩니다.



알아두세요!

- 시간건조 버튼을 선택하면 선택한 코스는 해제되고 시간건조로 동작 합니다.
- 신발건조 코스는 송풍(냉풍)으로 기본 설정되며, 건조온도를 '저중' 또는 '저' 로 높여서 설정할 수 있습니다. 건조온도를 다시 송풍(냉풍)으로 변경하려면, 신발건조 버튼을 눌러 현재 설정을 취소한 후 다시 선택하세요.

건조 선반 사용 방법

1

건조 선반을 준비하고 의류를 올려 놓을 부분을 깨끗이 닦아 주세요.

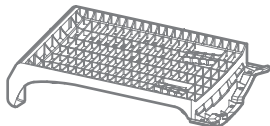

2

도어를 열고 건조 드럼안으로 넣어 주세요.

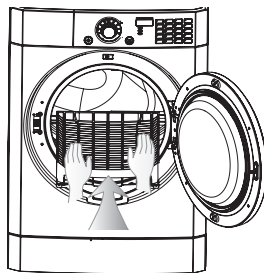

3

건조 선반이 선반 고정부에 알맞게 놓여 졌는지 확인해 주세요.

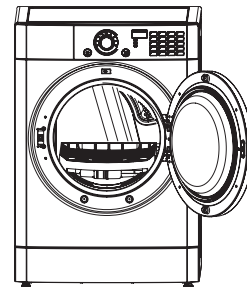

살균 건조 기능

살균 건조 코스는 높은 온도로 건조하여 세균을 없애 주는 기능입니다.

1

① 전원버튼을 눌러주세요.

▶ 건조물을 넣은 후 문을 닫아 주세요.

⚠ 주의

건조하기 전에 반드시 보푸라기 필터를 청소해 주세요.

2

코스선택 다이얼을 돌려 원하는 코스를 선택하세요.

3

살균건조 버튼을 눌러주세요.

- ▶  램프가 켜집니다.
- ▶ 청바지, 면/타일 표준코스에서만 선택이 가능합니다.

4

▶ 동작/일시정지 버튼을 눌러주세요.

▶ 건조가 시작 됩니다.



알아두세요!

● 시간건조 버튼을 선택하면 선택한 코스는 해제되고 시간건조로 동작 합니다.

다림질용 알람설정 기능

다림질 하기에 적당한 건조상태로 되었을 때를 알려주는 기능입니다.

1

① 전원버튼을 눌러주세요.

▶ 건조물을 넣은 후 문을 닫아 주세요.

⚠ 주의

건조하기 전에 반드시 보푸라기 필터를 청소해 주세요.

2

코스선택 다이얼을 돌려 원하는 코스를 선택하세요.

3

다림질용 알람설정 버튼을 눌러주세요.

- ▶  램프가 켜집니다.
- ▶ 자동건조 코스에서만 선택 가능합니다.

4

▶ 동작/일시정지 버튼을 눌러주세요.

▶ 건조가 시작 됩니다.



알아두세요!

● 시간건조 버튼을 선택하면 선택한 코스는 해제되고 시간건조로 동작 합니다.

버튼 잠금 기능

어린이가 건조기를 조작하는 것을 방지하고 싶을 때 사용하세요.

- ▶ 신발 건조 버튼을 3초 정도 누르면 설정 또는 해제 됩니다
- ▶ 동작 중에 설정 또는 해제할 수 있습니다.
- ▶ 버튼 잠금 기능이 설정되면 전원 버튼을 제외한 어떠한 버튼도 조작되지 않습니다.
- ▶ 버튼 잠금 기능이 설정되면  램프에 불이 들어 옵니다.
- ▶ 버튼 잠금 설정 중에 전원이 꺼지거나 자동 종료되더라도 버튼을 눌러 해당 기능을 해제 하기 전까지 잠금 설정이 유지됩니다.

버튼 잠금 기능이 설정되어 있는 상태에서 다른 기능을 선택하고 싶을 경우

1

신발건조 버튼을 약 3초간 정도 눌러 버튼잠금을 해제 하세요.



2

동작/일시정지 버튼을 눌러 주세요.



3

원하는 기능을 선택한 후 동작/일시정지 버튼을 눌러 주세요.





건조의 일반 상식









※ 건조코스는 이렇게 선택하세요.

자동 건조

- **청바지** : 청바지나 작업복 같은 두꺼운 옷을 건조시킬 때 선택하세요.
- **면/타올** : 면의류나 타올을 높은 온도로 건조시킬 때 선택하세요.
- **표준** : 일반의류를 적당한 수준으로 건조하고 싶을 때 선택하세요.
- **합섬** : 합섬성유를 건조할 때 선택하세요.
- **셔츠** : 니트류 같은 열에 약한 의류를 건조시킬 때 선택하세요.
- **란제리** : 란제리 같은 얇은 옷을 건조시킬 때 선택하세요.

건조물의 종류			
	기저귀 (면 100%)	와이셔츠 (폴리에스테르 65%, 면 35%)	남방 (혼방)
1매당 무게	약 95g	약 200g	약 300g

■ 건조해서는 안되는 건조물

 주의 사용설명서의 내용대로 사용하지 않아 발생하는 사고는 당사 책임지지 않습니다.	가죽 제품 	실크제품 	슬리브, 스타킹, 타이즈 	고무줄 또는 고무제품 
	전기담요 	풀먹인 의류 	모(毛) 길이가 100mm 이상의 털요 	아래의 표시가 되어 있는 의류 

수동 건조

- **급속** : 적은 양이나 짧은 건조시간이 필요한 의류를 건조시킬 때 선택하세요.
- **에어클리닝** : 구겨진 의류의 구김을 제거할 때 선택하세요.
- **송풍** : 얇은 옷감으로 된 열에 약한 의류를 건조시킬 때 선택하세요.



● 자동건조는 건조 상태를 자동으로 감지하므로 표시되는 시간과 실제 운전시간은 차이가 날 수 있습니다.

알아주세요!

		
팬티 (면 100%)	잠옷 상하의 (면 100%)	청바지 (면 100%)
약 50g	약 500g	약 600g

스마트 진단하기 (Smart Diagnosis™)

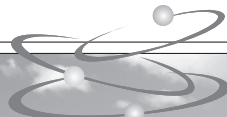

제품에 이상 작동이나 고장이 발생하였을 경우 LG전자 서비스 센터에 연락하여 정확한 진단을 받고자 할 때 사용하십시오.

1



전원버튼을 눌러주세요.

▶ 건조기 문을 꼭 닫아주세요.

2

전화기를 스마트 진단 표시 가까이 붙여주세요.

▶ 전화기는 반드시 말하는 쪽이 스마트 진단 표시 부분을 향하고 있는지 확인하십시오.

3

건조온도 (저) 버튼을 길게 눌러 스마트 진단을 작동시켜주세요.

- ▶ 전화기를 스마트 진단 표시 부분에 가까이 댄 후 건조온도 (저) 버튼을 소리가 날 때까지 길게 눌러주세요.
- ▶ 건조온도 (저) 버튼을 누르기 전 다른 버튼이나 다이얼을 조작하였다면 전원을 껐다가 처음부터 다시 눌러주세요.

4

상담원으로부터 진단 결과에 대한 설명을 들어주세요.

▶ 데이터 전송이 완료되면 전송 완료 표시와 함께 수초 후 자동으로 제품의 전원이 꺼집니다. 상담원으로부터 진단 결과에 대한 설명을 듣고 조치하십시오.



알아두세요!

- 데이터가 전송되는 동안 전화기를 제품에서 떼지 마십시오.
- 스마트 진단을 위한 데이터 전송 중에는 전화기를 스마트 진단 표시부에 계속 댄 채 대기하십시오. 화면에 데이터 전송을 위한 남은 시간이 표시됩니다.
- 전송음이 귀에 거슬릴 수 있습니다.
- 지역에 따른 통화 품질 차이로 인해 진단 기능이 제한될 수 있습니다.
- 집 전화기를 사용하면 통신 성능이 좋으므로 훨씬 더 좋은 서비스를 제공 받을 수 있습니다.

Panel 교환하기

분리

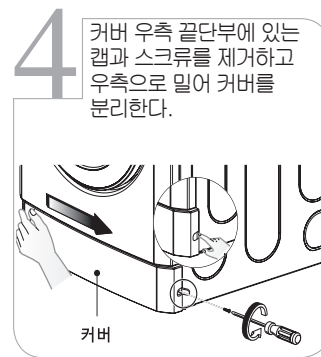
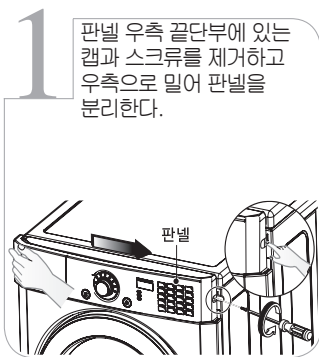

결합

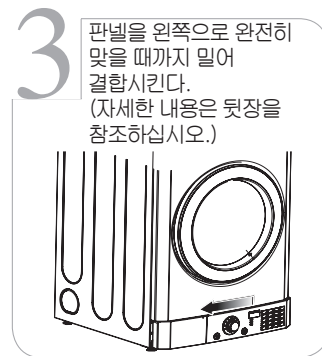

Panel 교환하기

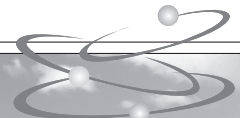

결합

4 데코를 프레임의 구멍에 맞게 둔다.

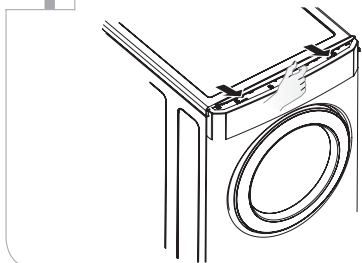

5 데코를 왼쪽을 밀면서 결합 시킨다.

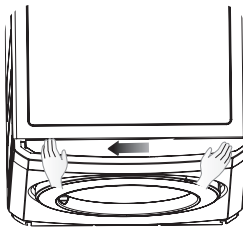

6 스크류를 결속하고 캡을 결합 시킨다.

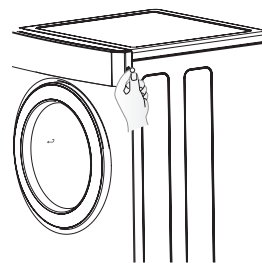

패널 및 하부 커버 결합 방법

1 먼저 패널의 왼쪽 끝 부분을 프레임의 바깥쪽에 맞춘다.

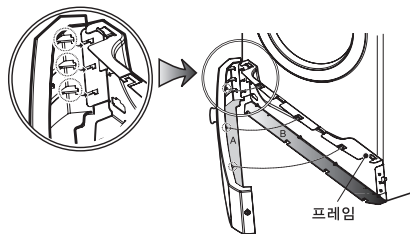

2 3개의 후크를 프레임의 구멍에 넣고 안쪽으로 밀어 넣는다.

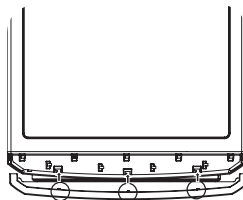

3 프레임의 아래쪽에 있는 구멍에 4개의 구멍을 맞춘 후 안쪽으로 밀어 넣는다.

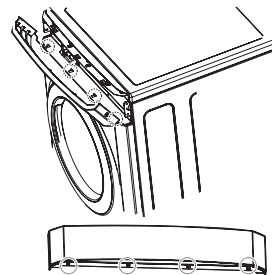

설치방법

※ 자세한 설치 방법은 설치 설명서를 참조 하세요.

수평설치 방법

1

건조기 설치장소를 선정 하세요.

- ▶ 바닥이 단단하고 수평인 곳에 설치하세요.
- ▶ 건조기와 벽면의 거리는 30 cm 이상 띄워서 설치하세요.

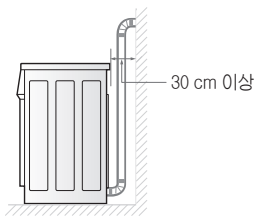

2

틈새를 확인 하세요.

- ▶ 4개의 수평조정다리와 바닥면과의 틈새를 확인 하세요. (흔들어서 끄덕 거리는지 확인하시면 됩니다.)

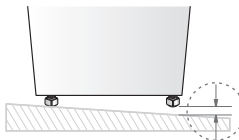

3

수평을 맞추세요.

- ▶ 수평이 아닌 경우 수평조정다리를 조정하여 수평을 맞추세요.
- ▶ 좌에서 우로, 앞쪽에서 뒤쪽 까지의 경사도가 2.5 cm를 넘어서면 의류가 들지 않고 오작동을 합니다.

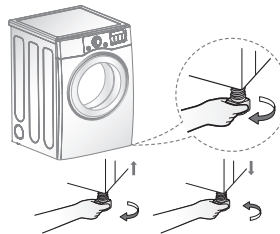

4

수평을 확인하세요.

- ▶ 건조기 전면, 좌우 모서리 부분을 누르거나 흔들었을 때 또는 건조시 끄덕거림이 발생 하면 수평조정다리를 다시 조정해 주세요.

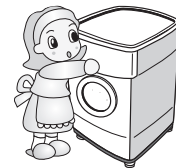

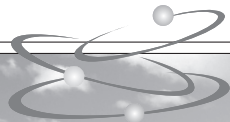

배기와 환기 시스템 연결하기

중요 : 화재, 연소, 가스 누설을 막기 위해 배기구는 외부로 배기 되게 설치해 주세요. 다음 사항을 매우 주의 깊게 따라 주세요.

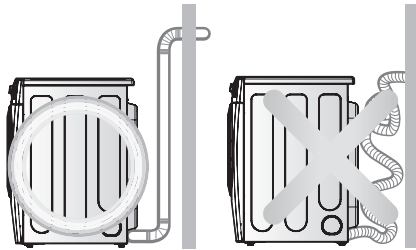

배기구 설치방법 (반드시 설치전문점에 의뢰).

▶ LG에서 제공하는 직관형 배기관을 설치하여 천공(벽, 유리) 방법으로 고정하여 설치하여 사용하여 주세요.

설치시 주의사항

▶ 배기관이 가능한 짧게 되도록 설치하고, Max 10m이하 권장합니다.

▶ 배기관이 굴절되는 것을 최소화해 주세요(Max 3회굴절 이하 권장)

▶ 제품설치전 기설치된 오래된 관은 청소한 후에 설치해 주세요.

▶ 배관 이음부는 알루미늄 테이프로 밀착하여 테이핑 고정해주세요

▶ 배기관끝은 하향으로 설치해 주세요(빗물 유입 방지목적임)

** 배기관은 최소 한 달에 1회 확인하고 배기관 청소는 최소 세 달에 1회 실시 해주세요.
배기관이 많이 막히면 건조성능이 저하되거나, 건조가 안될수 있습니다.(제품고장은 아님)

⚠ 경고 ▶ 설명서대로 따라하지 않으면 사망이나 화재가 날 수도 있습니다.

▶ 제품 및 배기관 설치시에는 반드시 LG전자 설치전문점에 의뢰 하세요. 전문점에 의뢰하지 않고 설치하는 경우 발생하는 사고에 대해서는 책임지지 않습니다.

설치방법

도어 위치 변경

1

건조기 도어에 있는 볼트를 풀어주세요.

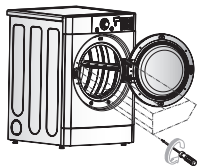

2

도어를 열고자 하는 방향으로 바꿔주세요.

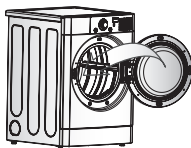

3

고정 볼트로 도어를 고정 합니다.

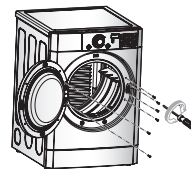

가스호스 연결하기 (LNG)

가스식 건조기는 LNG 기준으로 제작되어 있습니다. (가스 연결시 발생하는 비용은 고객이 부담하셔야 합니다.)

1

건조기 뒤쪽에 위치한 가스 공급마개를 제거해 주세요.

- ▶ 가스호스 연결부 끝에 끼워져 있는 마개를 제거해 주세요.

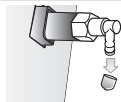

2

가스호스를 가스 연결부에 끼워주세요.

- ▶ 가스 공급용 관을 니플의 빨간선까지 완전히 끼우고 호스 고정링으로 확실히 조여 주세요.
- ▶ 가스 누설이 되는 곳이 없는지 꼭 확인 하세요.

2

가스 밸브를 열고 작동 시키세요.

- ▶ 가스 밸브가 잘 연결되었는지 다시 한 번 확인하시고 밸브를 열고 사용 하세요.

⚠ 주의 가스 누설 감지기를 설치 하세요.

⚠ 경고

- ▶ 설치시에는 반드시 공인된 설치업체에 의뢰하세요.
- ▶ 공인된 설치전문가 이외에는 가스연결이 되어있는 건조기를 분해하시면 절대 안됩니다.
- ▶ 정기적으로 가스누설이 있는지 꼭 확인하세요.
- ▶ 가스와 관련된 제반 안전사항을 준수하지 아니하면 인명피해나 화재의 원인이 될 수 있습니다.
- ▶ LPG를 사용하면 폭발 사고 및 의류 손상의 원인이 될 수 있습니다. 절대 사용하지 마세요.



알아두세요!

- 수리 또는 재설치로 인해 니플을 연결 할 경우에는 니플 연결부와 니플을 본드 또는 테이프를 밀봉해 주세요.

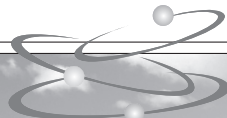

3분 간편 설치 확인

1

전원버튼을 누른 후 부저음, 건조온도 (저) 버튼을 동시에 눌러주세요.



2

동작/일시정지 버튼을 누르면 설치 확인 기능이 시작됩니다.



3

3분 후에 아래 표와 같이 설치 상태에 대한 결과가 나타납니다. 정상 설치되었을 경우에는 종료 표시 (End) 후 자동 종료 됩니다.



<p><i>EE1, EE2, EE3</i></p>	<p>전원 플러그를 뽑고 가스밸브를 닫은 후 LG 전자 서비스 센터 또는 대리점에 의뢰하세요.</p>
<p><i>HS</i></p>	<p>전원 플러그를 뽑고 가스밸브를 닫은 후 LG 전자 서비스 센터 또는 대리점에 의뢰하세요.</p>
<p><i>PF</i></p>	<p>건조기 전원플러그가 콘센트에 완전히 끼워져 있는지 확인하세요. 집에 있는 퓨즈 박스나 누전 차단기를 확인하고 퓨즈를 교체하거나 회로차단기를 다시 설정해주세요.</p>
<p><i>d80, d90, d95</i></p>	<p>배기관의 설치 및 청소 상태를 확인해주세요. 건조 행정 종료 후 d80이 나타나는 경우 배기관이 80% 정도 막힌 상태이니 필터 청소 및 배기관 청소를 시행해 주세요. 배기관이 90% 이상 막힌 경우 동작이 종료되며 d90 또는 d95가 나타납니다. 필터청소를 해도 배기d80, d90 또는 d95가 계속 나타나면 서비스 센터에 배기관 청소를 의뢰하세요. (배기관 청소는 유상으로 처리됩니다.)</p>

전원 및 접지 확인

⚠ 경고 접지는 반드시 확인 하세요. (※LG전자 서비스 센터에서 구입한 접지선을 접지나사에 연결하여 사용하세요.)
 접지를 하지 않으면 건조기에서 전기가 누설될 경우 감전될 수 있습니다.

전원 플러그 연결방법

- ▶ 220V용 콘센트에 다른 가전 제품과 동시에 사용하지 마세요.
- ▶ 110V용 승압용 변압기를 이용 하여 220V로 승압하여 사용 하지 마세요.
- ▶ 공장용 전원(380V)에는 절대 연결하지 마세요.

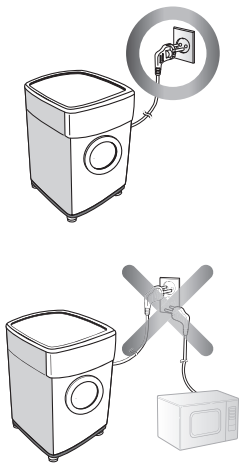

220V 전원연결 및 접지방법

- ▶ 반드시 접지된 220V 전용 콘센트에 꽂아 주세요.
- ▶ 본제품은 220V 전용입니다.

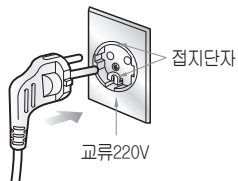

- ▶ 접지단자 내부배선이 연결되어 있지 않으면 반드시 별도 접지를 하세요.

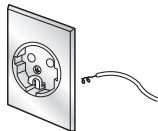

- ▶ 연장코드를 사용할 때는 접지선을 연결하세요.

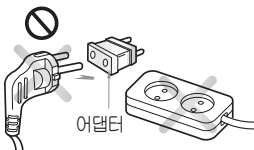

그 외의 접지방법

- ▶ 접지 구리판에 접지선을 연결한 후 습기가 있는 명속에 75cm 이상 묻어 주세요.

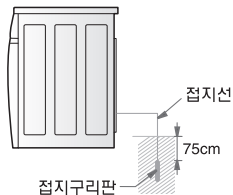

접지구리판

- ▶ 접지할 수 없는 장소에 설치할 경우는 정해진 규격의 「누전차 단기」를 구입하여 콘센트에 연결 하여 사용하세요.

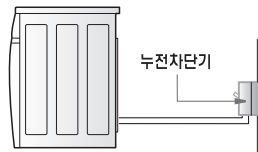

- ▶ 접지전용 콘센트에 연결하세요.



접지를 피해야 할 곳

- ▶ 전화선, 피뢰침 등은 낙뢰시 위험 하니 절대 접지하지 마세요.



- ▶ 가스 파이프는 폭발 위험이 있으니 절대 접지하지 마세요.

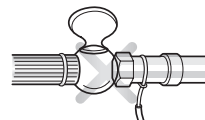

- ▶ 수도꼭지에는 접지하지 마세요

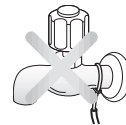

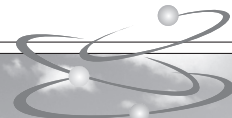

보푸라기 필터를 청소할 때

보푸라기 필터가 막히면 건조성능이 떨어지거나 건조기의 수명이 줄어들 수 있습니다.

1

가스밸브를 닫아 주세요.

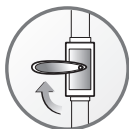

2

전원을 끈 후 플러그를 뽑으세요.

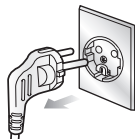

3

필터를 건조기에서 분리하세요.

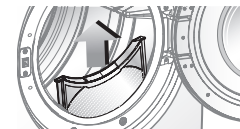

4

보푸라기 필터에서 보푸라기를 걸어낸 후 다시 끼워 주세요.



보푸라기 필터를 청소하는 여러가지 방법

필터 청소 후 반드시 필터를 끼워 주세요. 옷감이 제품 내부로 유입되어 고장의 원인이 됩니다

필터에 있는 보푸라기는 손가락으로 말아가며 떼어 주세요.

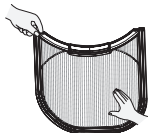

필터를 진공청소기로 청소해 주세요.

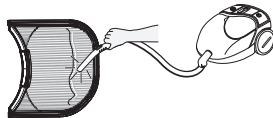

거름망을 따뜻한 물과 비누로 닦아 주세요. 완벽히 말린 후 집어 넣어 주세요.

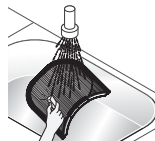

보푸라기 필터를 청소 하세요.

사용 전·후에 반드시 필터를 청소 하세요.
필터를 청소하지 않으면 건조성능이 떨어지고, 화재의 위험이 있습니다.

도어 입구와 도어 청소



1. 도어입구 및 안쪽을 닦아주세요.



2. 도어 안쪽 내측을 청소해 주세요.

고장신고 전 확인하기

제품 사용 중 아래 증상이 나타나면 다시 한 번 확인해 주세요. 고장이 아닐 수도 있습니다.

1. 건조기가 작동하지 않습니다.

질문	조치 사항
<ul style="list-style-type: none"> 표시부 알람표시에 gAS 가 켜져 있지 않습니까? 	가스가 정상적으로 공급되고 있지 않습니다. 밸브를 닫았다 다시 열고 다시 작동 시켜 동작을 확인해주세요.
<ul style="list-style-type: none"> 제품의 '전원' 버튼을 눌렀습니까? 	제품의 전원 버튼을 누르세요.
<ul style="list-style-type: none"> 전원 플러그가 꽂혀 있습니까? 	전원 플러그를 꽂아주세요.
<ul style="list-style-type: none"> 누전 차단기가 꺼져 있습니까? 	누전 차단기를 켜주세요.
<ul style="list-style-type: none"> 문이 닫혀 있습니까? 	문을 잘 닫아 주세요.
<ul style="list-style-type: none"> 실내 온도가 5℃ 이하 인니까? 	실내 온도를 5 - 35℃ 인곳에 설치해주세요.
<ul style="list-style-type: none"> 표시부 알람에 1E1, 1E2, 1E3가 켜져있지 않습니까? 	전원 플러그를 뽑고 가스밸브를 닫은 후 LG전자 서비스 센터 또는 대리점에 의뢰해주세요.

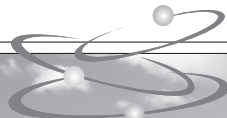

2. 건조 시간이 너무 오래 걸립니다.

질문	조치 사항
<ul style="list-style-type: none"> 건조물을 적절하게 분류했습니까? 	건조물이 많을 경우 무거운 의류는 따로 건조해주세요.
<ul style="list-style-type: none"> 무거운 섬유 의류의 큰 건조물을 건조했습니까? 	무거운 섬유 의류는 많은 습기를 유지하려는 성질이 있어서 건조하는 시간이 더 오래 걸립니다. 크고 무거운 건조물은 일정한 양으로 나누어 건조해주세요.
<ul style="list-style-type: none"> 건조 코스를 옷감에 맞게 선택했습니까? 	건조물 옷감에 따라 알맞은 코스를 선택해주세요.
<ul style="list-style-type: none"> 제품 작동 전 보푸라기 필터 청소를 했습니까? 	제품 사용 전/후 보푸라기 필터를 청소해주세요.
<ul style="list-style-type: none"> 건조물을 건조 용량에 맞춰 넣었습니까? 	건조물을 건조 용량에 맞춰 건조해주세요.
<ul style="list-style-type: none"> 탈수가 제대로 된 건조물을 건조했습니까? 	건조 시간은 탈수 정도에 따라 차이가 날 수 있습니다.

3. 옷감이 변형되었습니다.

질문	조치 사항
<ul style="list-style-type: none"> 의류에 부착된 '취급표시' 를 확인했습니까? 	물세탁은 가능하지만 건조 시 변형이 생길 수 있는 의류도 있습니다. 건조를 하기 전 의류에 부착된 '취급표시' 를 반드시 확인해주세요.

고장신고 전 확인하기

4. 건조물에 얼룩이 묻었습니다.

질문	조치 사항
<ul style="list-style-type: none"> 깨끗한 건조물과 이물이 묻은 건조물을 같이 건조했습니까? 	깨끗한 건조물을 이물이 묻어있는 건조물과 같이 보관하거나 건조드럼 내에 오래 방치하면 얼룩이 옮겨 묻을 수 있습니다. 건조 시 세탁이 된 의류만 건조해주세요.
<ul style="list-style-type: none"> 깨끗하게 세탁된 건조물입니까? 	세탁기의 설명서를 참고하여 건조 전 의류를 깨끗하게 세탁해주세요.

5. 건조물에 보푸라기가 묻어 나왔습니다.

질문	조치 사항
<ul style="list-style-type: none"> 보푸라기 필터가 더럽지 않습니까? 	보푸라기 필터는 제품 사용 전/후에 반드시 청소해주세요.
<ul style="list-style-type: none"> 건조물을 분리하여 건조했습니까? 	보푸라기가 잘 일어나는 의류와 보푸라기가 잘 달라붙는 의류(합성의류)는 분리하여 건조해주세요.
<ul style="list-style-type: none"> 종이, 휴지와 같은 이물질과 함께 건조했습니까? 	건조물의 주머니가 비어있는 것을 확인한 후 건조해주세요.

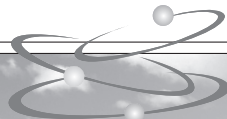

6. 건조 시간이 일정하지 않습니다.

질문	조치 사항
<ul style="list-style-type: none"> 동일한 코스와 건조물의 양으로 제품을 작동시켰습니까? 	건조 시간은 건조 코스, 건조물의 부피, 옷감의 종류, 건조물의 젖은 정도, 물통 내의 물의 양, 응축기와 필터의 상태에 따라 차이가 날 수 있습니다.

7. 건조물에 주름이 생겼습니다.















질문	조치 사항
<ul style="list-style-type: none"> 옷감에 알맞은 건조 시간보다 더 오래 건조했습니까? 	건조물 옷감에 따라 알맞은 코스를 선택해주세요.
<ul style="list-style-type: none"> 제품 작동이 끝난 뒤 건조물을 바로 꺼냈습니까? 	제품 작동이 끝난 후에 건조물을 꺼내어 옷걸이에 걸거나 접어서 보관해주세요.

8. 표시부 알림에 d80, d90, d95 가 켜져있습니다.

질문	조치 사항
<ul style="list-style-type: none"> 표시부 알림에 d80, d90, d95 가 켜져있지 않습니까? 	배기관의 설치 및 청소 상태를 확인해주세요. 건조 행정 종료 후 d80이 나타나는 경우 배기관이 80% 정도 막힌 상태이니 필터 청소 및 배기관 청소를 시행해 주세요. 배기관이 90% 이상 막힌 경우 동작이 종료되며 d90 또는 d95가 나타납니다. 필터청소를 해도 배기d80, d90 또는 d95가 계속 나타나면 서비스 센터에 배기관 청소를 의뢰하세요. (배기관 청소는 유상으로 처리됩니다.)

세탁의 일반상식

세탁 방법 표시를 잘 살펴본 후 세탁물을 분류하세요. (KS K-0021 규격임)

물세탁 방법		삶을 수 있음, 세탁기로 세탁할 수 있음 (손으로 빠는 것도 가능)세제의 종류에 제한을 받지 않음.	드라이 클리닝		드라이클리닝 할 수 있음. 용제는 퍼클로로 에틸렌 또는 석유계를 사용함.	
		물의 온도 40℃를 표준으로 하여 세탁기로 세탁할 수 있음. (손으로 빠는 것도 가능) 세제의 종류에 제한을 받지 않음.			드라이클리닝 할 수 있음. 용제의 종류는 석유계에 한함.	
		물의 온도 30℃를 표준으로 하여 세탁기로 약하게 세탁 또는 약한 손빨래도 할 수 있음. 세제 종류는 중성세제를 사용함.			드라이클리닝 할 수 없음.	
		물의 온도 30℃를 표준으로 약하게 손빨래 할 수 있음. (세탁기 사용불가) 세제 종류는 중성세제를 사용함.		건조 방법		옷걸이에 걸고 그늘에서 건조 시킬 것.
		물세탁은 할 수 없음.				누어서 건조 시킬 것.
짜는 방법		손으로 짜는 경우는 약하게 짜고 원심 탈수기의 경우에는 단시간에 짜도록 함.	다림질 방법		다림질 온도 80~120℃로 다림 수 있음.	
		짜면 안됨.			헹굼을 덮고 다림질 온도 140~160℃로 다림 수 있음.	
					헹굼을 덮고 다림질 온도 180~210℃로 다림 수 있음.	
					다림질 할 수 없음.	

다리미의 적정온도

- 섬유의 종류에 따라 알맞은 온도로 다리는 것이 좋습니다.
- 혼방직물은 내열성이 낮은 섬유를 기준으로 해서 알맞도록 하세요.
- 면, 마 등 내열성이 강한 옷은 그냥 겉쪽에서 다려도 괜찮지만
모직물은 목면 헹굼을 덮고 옷의 겉쪽에서, 견직물은 옷의 안쪽에서
다리는 것이 좋습니다.

섬유	온도(°C)	섬유	온도(°C)
마	180~200	폴리에스테르	100~120
면	160~180	나일론	
양모	140~160	아세테이트	70~100
견, 레이온	120~140	아크릴	
		기타, 합성섬유	120~150

제품 보증서 / 소비자 분쟁해결 기준 안내

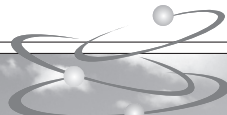

제품보증서

**보증기간
1년**

제품명 : _____
 구입일 : _____년 _____월 _____일
 고객성명 : _____전화: _____주소: _____
 대리점 상호: _____전화: _____주소: _____



■ 수리를 의뢰할 때는 구입일자가 기재된 본 보증서를 제시해야 충분한 서비스를 받으실 수 있으므로 잘 보관하시기 바랍니다.

1. 본 제품에 대한 품질보증은 보증서에 기재된 내용으로 보증 혜택을 받습니다.
2. 무상 보증 기간은 구입일로부터 산정되므로 구입일자를 기재 받으시기 바랍니다. (제품의 구입일자 확인이 곤란한 경우 제조년월일 또는 수입 통관일로부터 3개월이 경과한 날로부터 품질보증기간을 기산한다.)
3. 가정용 제품을 영업용(예, 이발소, 찜질방, 사우나 등등)로 사용하는 경우에는 무상보증 기간을 1/2(6개월)로 적용합니다. (핵심부품 포함)
 단, 가정용 건조기를 이용하여 건조와 관련된 영리목적(건조횟수당 일정금액을 획득)의 영업활동을 하는 경우는 무상보증 및 제조물 책임법에 의한 보상을 받을 수 없습니다.
4. 이 보증서는 재발행되지 않습니다.

주요 부품 보증기간

- TV, 냉장고.....8년
- 전축, 전자레인지, 에어컨, 전공청소기, 가습기, 제습기, 냉온풍기, 정수기 등.....7년
- 세탁기, 건조기, VTR, DVD플레이어, 전기(가스)오븐, 가스레인지, 전화기, 흡수여더, 비디오키메라, 안마의자, 전기압력밥솥 등.....6년
- 네비게이션, 팬 로터리 히터, 온풍기, 공기정화기, 선풍기 등.....5년
- 핸드폰, PC 및 주변기기, 노트북, MP3, 카세트, CD플레이어 등.....4년
- * 상기 이외의 제품은 품질 보증기간 1년, 부품 보증기간 5년으로 규정합니다.

핵심부품 보증기간

- 냉장고, 에어컨의 콤프레서, TV의 CPT, 모니터의 CDT.....4년
- 세탁기의 모터, 전자레인지의 마그네트론, VTR의 헤드드럼 팬히터, 로터리히터, 온풍기의 버너, PC의 메인보드(마더보드).....3년
- * 단, 모니터의 CDT는 핵심부품보증기간에 사용시간(10,000시간 이하) 병행 적용

소비자 분쟁해결 기준 안내

소비자 피해 유형	보상내역		
	보증기간이내	보증기간경과후	
정상적인 사용상태에서 자연 발생한 성능, 기능상의 고장발생시 (부품보유기간 이내)	구입후 10일 이내에 중요한 수리를 요하는 경우	제품교환 또는 구입가 환불	제품 교환 또는 구입가 환불
	구입후 1개월 이내에 중요 부품에 수리를 요하는 경우	제품 교환 또는 무상수리	
	교환된 제품이 1개월 이내에 중요한 수리를 요하는 경우	구입가 환불	
	교환불가능시	무상수리	
소비자의 고의 과실에 의한 성능, 기능상의 고장	하자 발생시	제품 교환 또는 구입가 환불	정액 감가상각한 금액에 구입가 5% 가산하여 환불
	동일 하자에 대하여 수리했으나 고장이 재발(4회째)		
	주방 용품(2회), 보일러(3회) 여러 부위의 고장으로 총4회 수리받았으나 고장이 재발(5회째)		
	수리용 부품을 보유하고 있지 않아 수리가 불가능한 경우		
소비자 피해 유형	수리 불가능시	제품 교환	정액 감가상각한 금액에 10% 가산하여 환불
	소비자가 수리 의뢰한 제품을 사업자가 분실한 경우		
	제품구입시 운송과정 및 제품 설치 중 발생한 피해		
	수리가 가능한 경우		
소비자의 고의 과실에 의한 성능, 기능상의 고장	수리가 가능한 경우	유상수리	유상수리
	수리용 부품을 보유하고 있지 않아 수리가 불가능한 경우	유상수리에 해당하는 금액 정수 후 제품교환	
	■ 전제비(화재, 염해, 가스, 지진, 풍수해 등)에 의한 고장이 발생하였을 경우.	유상수리	유상수리
	■ 사용상 정상 마모되는 소모성 부품을 교환하는 경우.		
■ 사용전원의 이상 및 접속기기의 불량으로 인하여 고장이 발생하였을 경우.			
■ 기타 제품 자체의 하자가 아닌 외부 원인으로 인한 경우.			
■ LG전자 대리점이나 서비스센터의 수리기술자가 아닌 사람이 수리 또는 개조하여 고장이 발생하였을 경우.	유상수리	유상수리	
			■ 고장이 아닌 경우 서비스를 요청하면 요금을 받게 되므로 반드시 사용설명서를 읽어주세요.
			■ 제품 기능 사용설명 및 분해하지 않고 처리하는 간단한 조정시
			■ LG전자는 "불친절" 서비스에 대해서는 요금을 받지 않습니다. (No Delight, No Payment)
* 상기 보상 규정은 공정거래위원회 고시 소비자 분쟁해결 기준에 의거합니다. * 명시되지 않은 사항은 「소비자 분쟁해결 기준」에 따릅니다. * 기구 세척, 조정, 사용설명 등은 고장이 아닙니다. * 고객센터(수신자 부담) : 080-023-7777 * FAX : 02-2630-3564-5			

제품규격

서비스에 대하여

- ◆ **고객의 권리**
 고객께서는 제품사용중에 고장이 발생할 경우, 구입일로부터 제품은 1년 동안 무상서비스를 받으실 수 있는 '소중한 권리'가 있습니다. 단, 고장 과실 및 천재지변에 의해 고장이 발생한 경우는 무상서비스 기간내에도 유상 처리됨을 알려드립니다.
- ◆ **유상 서비스 (고객의 비용 부담)에 대한 책임**
 서비스 신청시 다음과 같은 경우는 유상 서비스 기간내라도 유상 처리 됩니다.
 - ① 설치 전문점에 의뢰하지 않고 제품 및 배기관을 설치 및 이동 했을 경우
 - ② 건조기 내부에 이물질(동전, 핀, 필기구, 머모리 와이어, 고무류, 세제 등)이 투입되어 고장이 발생하였을 경우
 - ③ 옷감 건조 이외의 용도로 사용하여 고장이 발생한 경우 (예 : 음식물 말림 등)
 - ④ 제품을 떨어뜨리거나, 충격으로 인하여 제품파손 및 기능상의 고장이 발생하였을 경우
 - ⑤ 신나, 벤젠 등 유기용제에 의하여 외관 손상 및 변형이 된 경우
 - ⑥ LG전자 정품이 아닌 부품 또는 소모품을 사용하여 제품 고장이 발생하였을 경우
 - ⑦ 사용전압을 오(誤)인가하여 제품 고장이 발생하였을 경우
 - ⑧ 고객이 제품을 임의로 분해하여 부속품이 분실 및 파손되었을 경우
 - ⑨ LG전자 서비스 센터의 수리기술사가 아닌 사람이 제품을 수리 또는 개조하여 고장이 발생하였을 경우
 - ⑩ 천재지변(낙뢰, 화재, 풍수해, 가스, 열해, 지진, 등)에 의해 고장이 발생하였을 경우
 - ⑪ LG전자 제품 사용설명서에 "안전을 위한 주의사항" 을 지키지 않아 고장이 발생하였을 경우
 - ⑫ 보푸라기 필터가 막히거나 표시창에 'd80, d90 또는 d95' 가 점등되었을 경우
 - ⑬ 배기관이 막히거나 표시창에 '배기관 막힘' 이 점등되었을 경우
 - ⑭ 가스공급 문제로 건조가 안될 경우 (가스밸브 잠금, LPG가스 소진, 가스공급업체 가스공급 중단, 가스타입 변경)
 - ⑮ 알더팀 사용으로 건조기 동작이 안되거나 사용중 멈춤 경우
 - ⑯ 기타 고객 과실에 의하여 제품 고장이 발생하였을 경우
 - ⑰ 제품 이외의 문제(콘센트 불량, 전원코드 연결하지 않음, 하수구 막힘, 동결 등)로 인한 경우
 - ⑱ 초기 제품 설치 이후 고객 요구로 제품 위치를 바꾸거나, 이사 후 재 설치를 할 경우

LG전자 서비스 안내

서비스 접수, 상담 및 서비스센터 문의는 전국 어디서나 지역번호 없이 1544 - 7777, 1588-7777을 이용해 주시기 바랍니다.



폐 가전제품 처리절차

- ◆ **신규제품 구입시**
 LG전자 대리점에서 신제품을 구입한 후, 기존 제품을 버리고자 할 경우에는 신규제품배달시 무상으로 처리해 드립니다.



- ◆ **단순 폐기시**
 가전제품, 가구 등 대형 생활 폐기물을 버리고자 할 경우에는 지역 동사무소로 연락하시면 됩니다.



제품규격

명 칭	가스 의류 건조기 (가정용)
전 원	220V, 60Hz
외 형 치 수	686mm X 982mm X 764mm
제 품 중 량	59.7kg
표 준 건 조 용 량	명판(Rating Label)에 준함
소 비 전 력	410W
사 용 가 스 명	액화천연가스(LNG)
표준사용가스소비량	5.81 kWh
사 용 압 력	200(공차 : +50, - 100)mmH ₂ O (0.98~2.55 kPa)
점 화 방 법	세라믹 점화봉
안 전 장 치	2중 과열 안전장치, 회전수검수 장치, 가스밸브2중 차단장치 (기구:2단 밸브/제어:릴레이) 과전류 차단장치 (온도퓨즈), 도어스위치, 프로그램

- 제품의 외관 및 규격은 제품의 질을 더 높이기 위하여 소비자에게 알리지 않고 바꿀 수도 있습니다.
- 가정용 제품을 영업용도(영업활동, 업소용 등)로 사용하는 경우에는 보증기간을 6개월로 단축 적용합니다. (예: 목욕탕, 숙박업소, 연수원, 기숙사 등의 공동사용 장소등)
- 이 기기는 가정용(B급) 전자파적합기기로서 주로 가정에서 사용하는 것을 목적으로 하며, 모든 지역에서 사용할 수 있습니다.

메 모

Blank lined writing area on the left side of the page.

Blank lined writing area on the right side of the page.

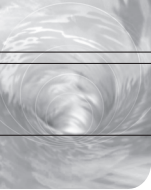

메 모



A large rectangular area with rounded corners, filled with horizontal dashed lines for writing.

A second large rectangular area with rounded corners, also filled with horizontal dashed lines for writing.

메 모

Blank lined area for notes on the left side of the page.

Blank lined area for notes on the right side of the page.

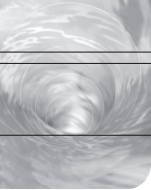

메 모



A large rectangular area with rounded corners, filled with horizontal dashed lines for writing.

A second large rectangular area with rounded corners, filled with horizontal dashed lines for writing.

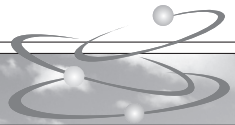

A large rectangular area with rounded corners, filled with horizontal dashed lines for writing. It occupies the left half of the page.

A large rectangular area with rounded corners, filled with horizontal dashed lines for writing. It occupies the right half of the page.

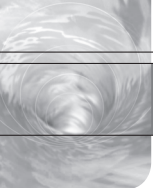

메 모



A large rectangular area with rounded corners, filled with horizontal dashed lines for writing.

A second large rectangular area with rounded corners, also filled with horizontal dashed lines for writing.



메 모

A large rectangular area with rounded corners, filled with horizontal dashed lines for writing.

A second large rectangular area with rounded corners, also filled with horizontal dashed lines for writing.



이 제품은 국내(대한민국)용입니다. 전원(전압, 주파수)이 다른 해외에서는 사용할 수 없습니다.

LG전자 서비스센터 대표 전화번호

사용불편 및 고장접수는 (전국 어디서나)
1544-7777, 1588-7777

• 전화 걸기 전

제품 모델명, 고장상태, 전화번호, 주소를 정확히 알고 계시면 보다 빠른 서비스를 받으실 수 있습니다.

• 전화 연결 시

ARS 안내에 따라 제품을 정확하게 선택하시면 해당 제품의 전문 상담원에게 최고의 서비스를 받으실 수 있습니다.

고객 상담실 (제안 및 불만사항) 080-023-7777

인터넷 서비스 신청

www.lgservice.co.kr

- 인터넷 서비스를 이용하시면 제품에 대한 자기진단, 원하는 날짜와 시간에 서비스 신청, 실시간 PC 원격 상담이 가능하여 보다 편리하게 이용하실 수 있습니다.



서비스 품질(SQ) 인증마크란?

서비스 품질이 우수한 기업에 대한 품질을 국가 기관인 지식경제부가 보증하는 인증마크입니다.

사용설명서는 회사 사정에 따라 변경될 수 있습니다.