



NÁVOD NA POUŽÍVANIE

**BEZDRÔTOVÉ**

**ZARIADENIE SOUND BAR**

---

Kým začnete zariadenie používať, pozorne si prečítajte tento návod a odložte si ho na budúce použitie.

Model





S60TR (S60TR, SPT5-W, SPT8-S, SPT8-SPK)



- 2 Ak používate externé zariadenie (napr. prijímač Set-top box, prehrávač Blu-ray, hernú konzolu atď.), pripojte ho k televízoru pomocou kábla HDMI.
- 3 Pripojte zadné reproduktory pomocou kábla pre reproduktory. Keď pripájate zadné reproduktory, čierny kábel s pruhom pripojte k zápornej svorke každého reproduktora a zostávajúci kábel pripojte ku kladnej svorke každého reproduktora.
- 4 Napájanie pripojte v nasledujúcom poradí: bezdrôtový subwoofer → zadné reproduktory → soundbar. Následne zapnite soundbar. Keď sa automaticky nadviaže pripojenie k soundbaru, LED kontrolky na bezdrôtovom subwooferi a na zadnom reproduktore sa rozsvietia nazeleno. (→ Pozrite si „Pripojenie produktu“ na strane 6.)

## 5 Pripojenie zariadenia k vášmu smartfónu cez Bluetooth (→ Pozrite si „Pripojenie cez Bluetooth“ na strane 38.)

---

- 1 V smartfóne ťuknite na tlačidlo **Nastavenia**  a vyberte možnosť **Bluetooth**. Zapnite funkciu **Bluetooth**. ( **Vyp.** >  **Zap.**)
- 2 Stlačte tlačidlo **Párovať Bluetooth** . Po chvíli kontrolky LED1 a LED2 zablikajú bielo.
- 3 Vyhľadajte a ťuknite na produkt na vašom smartfóne. Produkt sa zobrazuje s názvom „LG S60TR(XX)“.
- 4 Keď je výrobok pripojený k smartfónu prostredníctvom **Bluetooth**, kontrolky LED1 a LED2 sa rozsvietia bielo.

## 6 Pripojenie k aplikácii LG ThinQ (→ Pozrite si „Spojenie s produktom prostredníctvom aplikácie LG ThinQ“ na strane 41.)

---

- 1 V obchode Google Play alebo App Store vo vašom smartfóne vyhľadajte **aplikáciu LG ThinQ**.
- 2 Ďalšie informácie o používaní môžete nájsť v položke [Pomoc] v časti [Nastavenie].

## **Ručné pripojenie soundbaru k bezdrôtovému subwooferu alebo bezdrôtovému prijímaču (→ Pozrite si „Manuálne pripojenie bezdrôtového subwoofera“, „Manuálne pripojenie“ na strane 8, 11.)**

Ak na bezdrôtovom subwooferi alebo na zadnom reproduktore uvidíte červenú LED kontrolku, znamená to, že soundbar nie je pripojený k reproduktorom. V takom prípade ich pripojte v nasledujúcom poradí.

- ① Stlačením tlačidla **Napájanie** (🔌) na zariadení sound bar zariadenie vypnite.
- ② Stlačte tlačidlo **PAIRING** na zadnej strane bezdrôtového subwoofera alebo zadného reproduktora. Skontrolujte, či každá LED kontrolka blíkajú nazeleno.
  - Ak na bezdrôtovom subwooferi stále vidíte červenú LED kontrolku, znova stlačte a podržte tlačidlo na zadnej strane subwoofera.
- ③ Stlačením tlačidla **Napájanie** (🔌) na zariadení sound bar zariadenie zapnite.
- ④ Po nadviazaní spojenia sa na bezdrôtovom subwooferi alebo zadnom reproduktore rozsvieti zelená kontrolka LED.

## Rýchla príručka k soundbaru

- 2 Inštalácia a používanie produktu

## Inštalácia

- 6 Pripojenie produktu
- 13 Nastavenie priestorového zvuku

## Preskúvanie produktu

- 17 Predná strana
- 22 Späť
- 23 Preskúvanie diaľkového ovládania

## Rôzne praktické nastavenia

- 26 Praktické funkcie
- 27 Spôsob zmeny nastavení
- 28 Ladenie zvuku
- 29 Funkcia hlasovej odozvy

## Pripojenie k TV prijímaču

- 30 Pripojenie pomocou optického kábla
- 32 Pripojenie cez Bluetooth
- 33 Pripojenie pomocou kábla HDMI

## Pripojenie k externému zariadeniu

- 35 Pripojenie pomocou kábla HDMI
- 37 Pripojenie pomocou optického kábla

## Používanie produktu ako audio systém

- 38 Pripojenie cez Bluetooth
- 41 Spojenie s produktom prostredníctvom aplikácie LG ThinQ
- 41 Inštalácia aplikácie LG ThinQ a registrácia výrobku
- 43 Pripojenie k úložnému zariadeniu USB

## Montáž produktu na stenu

- 45 Kontrola pred montážou na stenu
- 47 Montáž produktu na stenu

## Bezpečnostné opatrenia

- 49 Bezpečnostné a regulačné informácie
- 52 Predchádzanie nesprávnemu použitiu zariadenia

## Pred nahlásením poruchy produktu

- 56 Riešenie problémov

## Príloha

- 59 Technické údaje
- 61 Registrované ochranné známky a licencie
- 62 Informácie o softvéri typu Open Source
- 63 Manipulácia s produktom

# Inštalácia

## | Pripojenie produktu

Ak soundbar pripojíte k bezdrôtovému subwooferu, získate plnší zvuk.

### Automatické pripojenie bezdrôtového subwoofera

Po dokončení inštalácie sa bezdrôtový subwoofer automaticky pripojí k soundbaru. Soundbar pripojte k subwooferu v nasledujúcom poradí.

- 1 Pripojte napájací kábel k bezdrôtovému subwooferu.
- 2 Napájací kábel pripojený k bezdrôtovému subwooferu zapojte do zásuvky.
- 3 Pripojte napájací kábel k soundbaru.
- 4 Napájací kábel pripojený k soundbaru zapojte do zásuvky.
- 5 Stlačením tlačidla **Napájanie**  na soundbare zariadenie zapnite.

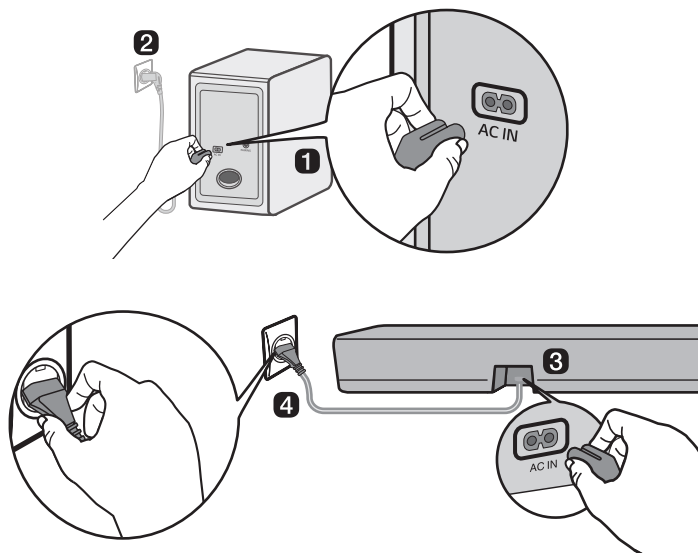

- 6 Keď sa automaticky nadviaže pripojenie, na bezdrôtovom subwooferi sa rozsvieti zelená LED kontrolka.

## Kontrola stavu pripojenia pomocou LED kontrolky na bezdrôtovom subwooferi

---

Stav pripojenia môžete skontrolovať pomocou LED kontrolky na bezdrôtovom subwooferi.

Farba LED kontrolky	Stav
Bliká nazeleno	Prebieha pripájanie
Zelená	Úspešne pripojené
Červený	Zlé pripojenie alebo subwoofer je v pohotovostnom režime
Nesvieti	Napájací kábel nie je pripojený

---

## Manuálne pripojenie bezdrôtového subwoofera

Ak na bezdrôtovom subwooferi uvidíte červenú LED kontrolku, znamená to, že soundbar nie je k subwooferu pripojený. V takom prípade ich pripojte v nasledujúcom poradí.

- 1 Stlačením tlačidla **Napájanie**  na soundbare zariadenie vypnite.
- 2 Stlačte tlačidlo **PAIRING** na zadnej strane bezdrôtového subwoofera. Skontrolujte, či LED kontrolka na bezdrôtovom subwooferi bliká nazeleno. Ak na bezdrôtovom subwooferi stále vidíte červenú LED kontrolku, znova stlačte a podržte tlačidlo na zadnej strane subwoofera.

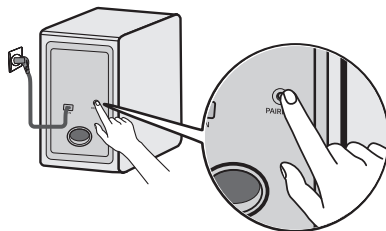

- 3 Stlačením tlačidla **Napájanie**  na soundbare zariadenie zapnite.
- 4 Keď sa nadviaže pripojenie, na bezdrôtovom subwooferi sa rozsvieti zelená LED kontrolka.

### ✓ Poznámka

- Soundbar umiestnite čo najbližšie k bezdrôtovému subwooferu. Čím je medzi soundbarom a bezdrôtovým subwooferom menšia vzdialenosť, tým vyššia bude kvalita zvuku.
- Dbajte na to, aby sa medzi soundbarom a bezdrôtovým subwooferom nenachádzali žiadne prekážky.
- Aby ste zabránili bezdrôtovému rušeniu, medzi soundbarom alebo bezdrôtovým subwooferom a akýmkoľvek periférnym zariadeniami, ktoré vytvárajú silné elektromagnetické žiarenie (bezdrôtové smerovače, mikrovlnné rúry a pod.), udržiavajte vzdialenosť najmenej 1 m.

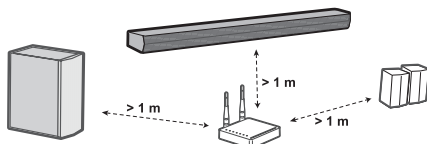

# Pripojenie zadných reproduktorov

---

## Automatické pripojenie

Po dokončení inštalácie sa zadné reproduktory automaticky pripoja k soundbaru. Soundbar pripojte k zadným reproduktorom v nasledujúcom poradí.

- 1 Pripojte káble reproduktorov k príslušným svorkám na zadných reproduktoroch (ľavý, pravý). Čierny kábel s pruhom pripojte k zápornej svorke a druhý kábel pripojte ku kladnej svorke.

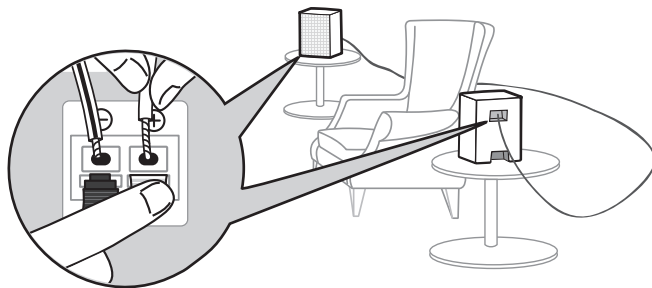

- 2 Zapojte napájací kábel do zadného reproduktora.
- 3 Napájací kábel pripojený k zadnému reproduktoru zapojte do zásuvky.
- 4 Stlačením tlačidla **Napájanie**  na soundbare zariadenie zapnete.
- 5 Keď sa automaticky nadviaže pripojenie, na zadnom reproduktore sa rozsvieti zelená LED kontrolka.

## ✓ Poznámka

- Používajte iba reproduktory dodané s produktom. Použitie iných reproduktorov môže spôsobiť poruchu.
- Pripojte káble reproduktorov k príslušným svorkám. Kladný kábel pripojte ku kladnej svorke a záporný kábel pripojte k zápornej svorke. Nesprávne pripojený kábel skreslí zvuk alebo spôsobí stratu basov.
- Zariadenie pripojte k reproduktorom a káblom dodaným pri zakúpení zariadenia.
  - Ak zariadenie pripojíte k iným reproduktorom alebo káblom, ako sú tie, ktoré boli dodané pri zakúpení zariadenia, môže dôjsť k zhoršeniu kvality zvuku alebo k poruche reproduktora.
- Keď pripojíte reproduktory k zariadeniu, k výstupnému portu, ktorý je kompatibilný s reproduktorom, pripojte len jeden reproduktor.
  - Ak k jednému výstupnému portu pripojíte viacero reproduktorov, môže to spôsobiť poruchu zariadenia alebo reproduktora.
- Ak je poloha napájacej zásuvky počas inštalácie zadných reproduktorov iná, môžete zmeniť polohu ľavého/právneho kanála zadných reproduktorov prostredníctvom **aplikácie LG ThinQ**.

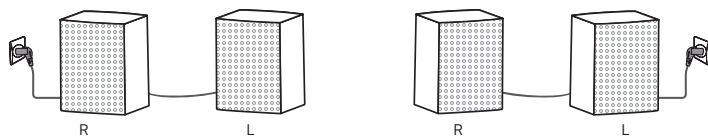

## Kontrola stavu pripojenia pomocou farby LED kontrolky

Stav pripojenia môžete skontrolovať pomocou kontrolky LED na zadnom reproduktore.

Farba LED kontrolky	Stav
Bliká nazeleno	Prebieha pripájanie
Zelená	Úspešne pripojené
Červený	Zlé pripojenie alebo zadné reproduktory sú v pohotovostnom režime
Nesvieti	Napájací kábel nie je pripojený

## Manuálne pripojenie

Ak na zadnom reproduktore uvidíte červenú LED kontrolku, znamená to, že soundbar nie je k zadným reproduktorm pripojený. V takom prípade ich pripojte v nasledujúcom poradí.

- 1 Stlačením tlačidla **Napájanie**  na soundbare zariadenie vypnite.
- 2 Stlačte tlačidlo **PAIRING** na zadnej strane zadného reproduktora. Skontrolujte, či LED kontrolka na zadnom reproduktore bliká nazeleno.

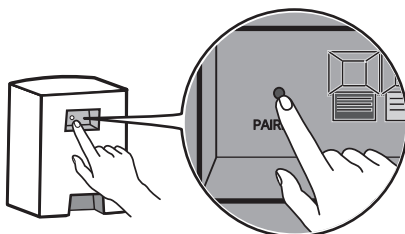

- 3 Stlačením tlačidla **Napájanie**  na soundbare zariadenie zapnite.
- 4 Keď sa nadviaže pripojenie, na zadnom reproduktore sa rozsvieti zelená LED kontrolka.

### ✓ Poznámka

- Zadné reproduktory udržiavajte vo vzdialenosti najmenej 30 cm od TV prijímača alebo monitora.
- Aby ste zabránili bezdrôtovému rušeniu, medzi soundbarom alebo zadnými reproduktormi a akýmkoľvek periférnymi zariadeniami, ktoré vytvárajú silné elektromagnetické žiarenie (bezdrôtové smerovače, mikrovlnné rúry a pod.), udržiavajte vzdialenosť najmenej 1 m.

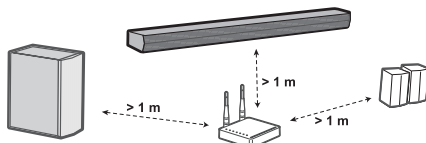

## Usporiadanie káblov (voliteľné)

---

Kábel reproduktora môžete usporiadať pomocou dodaných viazacích pásovk.

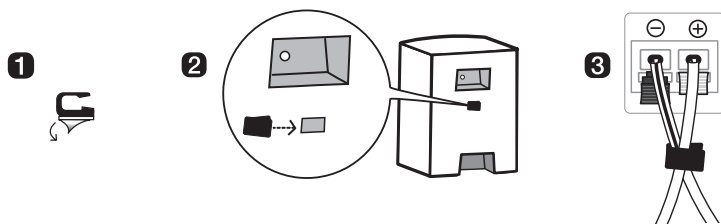

### ✓ Poznámka

- Po dokončení všetkých pripojení môžete káble zorganizovať podľa potreby.
-

## Nastavenie priestorového zvuku

Funkcia priestorového zvuku vám umožňuje z reproduktorov počúvať pohlcujúci 3D zvuk vytváraný viacerými zvukovými kanálmi bez ohľadu na kanály v pôvodne nahranom obsahu.

Napríklad, ak počúvate hudbu vo formáte 2.0 so štandardnými zvukovými efektmi, môžete počuť nasledujúci rozdiel.

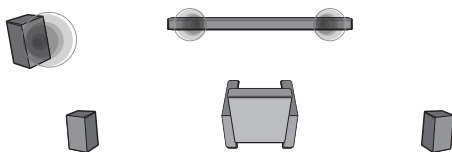

Keď je priestorový zvuk vypnutý

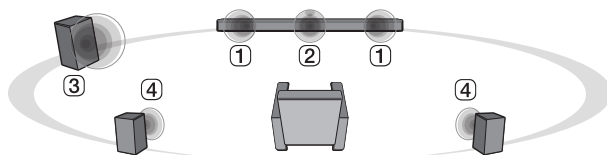

Keď je priestorový zvuk zapnutý

---

### ✓ Poznámka

• Polohy reproduktorov sú nasledujúce.

- ① Predné reproduktory
  - ② Stredný reproduktor
  - ③ Subwoofer
  - ④ Zadné reproduktory
-

## Zapnutie/vypnutie priestorového zvuku

- 1** Stlačte tlačidlo **Nastavenia** . Kontrolka LED2 bude blikať nabiele.

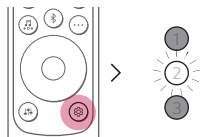

- 2** Kým bliká kontrolka LED2, stlačte tlačidlo Doľava/Doprava a zvolte nastavenie priestorového zvuku.

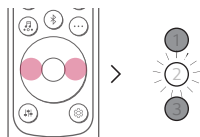

- 3** Kým bliká kontrolka LED2, stlačte tlačidlo **Nahor/Nadol**. Ak je zapnuté nastavenie priestorového zvuku, kontrolka LED1 bude blikať nabiele. Ak je vypnuté nastavenie priestorového zvuku, kontrolka LED3 bude blikať nabiele.

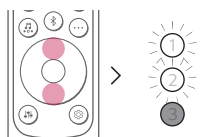



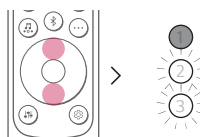



(Svieti)

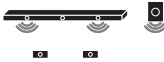

(Vypnuté)

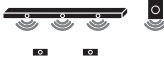
# Zvuk reproduktorov na základe vstupných kanálov

Zvukové efekty		
Vstup	Výstup	
	Zadné reproduktory odpojené	Zadné reproduktory pripojené
<b>AI SOUND PRO</b>		
Zvuk prispôsobený pomocou umelej inteligencie		
Kanály 2.0		
Kanály 5.1		
<b>STANDARD</b>		
Môžete si vychutnať optimalizovaný zvuk		
Kanály 2.0		
Kanály 5.1		
<b>MUSIC</b>		
Môžete si vychutnať lepšiu hudbu optimalizovanú pre hudbu		
Kanály 2.0		
Kanály 5.1		
<b>CINEMA</b>		
3D kinozvuk		
Kanály 2.0		
Kanály 5.1		

Zvukové efekty		
Vstup	Výstup	
	Zadné reproduktory odpojené	Zadné reproduktory pripojené
<b>CLEAR VOICE PRO</b>		
Zlepšuje čistotu hlasov		
Kanály 2.0		
Kanály 5.1		
<b>SPORTS</b>		
Realistický zvuk ako na štadióne		
Kanály 2.0		
Kanály 5.1		
<b>GAME</b>		
Optimalizovaný zvuk pre hry		
Kanály 2.0		
Kanály 5.1		
<b>BASS BLAST (BASS BLAST+)</b>		
Zvuk so zosilnenými basmi		
Kanály 2.0		
Kanály 5.1		

# Preskúmanie produktu

## 1 Predná strana

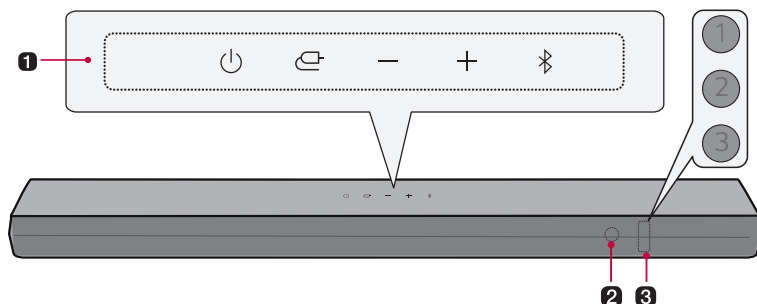

### 1 Napájanie

Zapína a vypína produkt.

#### Funkcia

Opakovaným stláčaním tlačidla vyberte požadovanú funkciu alebo režim vstupu.

- Optický kábel/ARC: Pripojenie produktu k TV prijímaču, ktorý podporuje optický kábel, funkciu ARC alebo LG Sound Sync
- **Bluetooth**
  - Pripojenie produktu prostredníctvom rozhrania **Bluetooth**
  - Pripojenie produktu k TV prijímaču, ktorý podporuje funkciu LG Sound Sync (bezdrôtovo)
- USB: Pripojenie produktu k úložnému zariadeniu USB

#### Hlasitosť

Nastavuje hlasitosť zvuku.

#### Párovať Bluetooth

Umožňuje vám spárovať vaše zariadenie **Bluetooth**, ako je smartfón, k tomuto produktu na tri minúty. (→ Pozrite si „Pripojenie cez Bluetooth“ na strane 38.)

### 2 Prijímač diaľkového ovládania

Prijíma bezdrôtové signály z diaľkového ovládača.

---

### 3 Stavová LED kontrolka

Rozsvietia sa kontrolky napríklad pre režim vstupu a hlasitosť. (→ Pozrite si „Stavová LED kontrolka“ na strane 19.)

- Stavovú LED kontrolku je možné ovládať v režime auto, vypnuté a zapnuté. (→ Pozrite si „Zobrazenie“ na strane 26.)
- 

---

### ✓ Poznámka

- Aby sa znížila spotreba energie, produkt sa po 15 minútach bez vstupného signálu z externého zariadenia automaticky vypne.
-

## Stavová LED kontrolka



Zapnuté (biela, oranžová, fialová, zelená, žltá, červená)



Nesvieti



Bliká

### Zapnuté/vypnuté napájanie

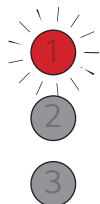

Kontrolka LED1 bliká načerveno.

### Ovládanie hlasitosti

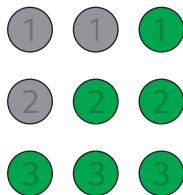

- Zvýšenie hlasitosti: LED kontrolky budú jasnejšie a rozsvietia sa jedna po druhej.
- Zníženie hlasitosti: LED kontrolky stmavnú a zhasnú jedna po druhej.
- Keď hlasitosť dosiahne maximálnu úroveň, všetky LED kontrolky budú blikať načerveno.
- Keď hlasitosť dosiahne minimálnu úroveň, všetky LED kontrolky zhasnú.
- Ak stlačíte tlačidlo **Nahor/Nadol** a úroveň dosiahla maximálnu, resp. minimálnu úroveň, LED kontrolka aktuálnej funkcie 3-krát zabliká.
- Farba LED kontroliek sa mení podľa úrovne hlasitosti.
  - 1–33: Zelená
  - 34–66: Žltý
  - 67–99: Červený

## Stlmenie zvuku

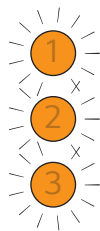

Všetky LED kontrolky budú blikať naoranžovo.

## Funkcia



### **OPTICAL/HDMI ARC**

Kontrolka LED1 sa rozsvieti nabiele.

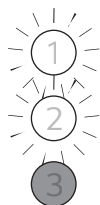

### **Bluetooth pripravený**

Kontrolky LED1 a LED2 blikajú bielo.



### **Bluetooth**

Kontrolky LED1 a LED2 sa rozsvetia nabiele.



### **USB**

Kontrolka LED1 sa rozsvieti nafialovo.

## Ovládanie inými tlačidlami



Keď stlačíte tlačidlo **Zvukové efekty** , **Informácie** , **Nahor/Nadol / Vľavo/Vpravo** , **Prehrávanie/Pauza** , kontrolka LED2 raz blikne načerveno.

---

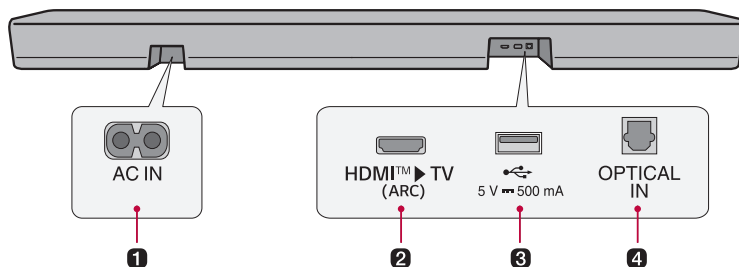

---

**1 AC IN**

Zapojte napájací kábel.

---

**2 HDMI™ ► TV (ARC)**

Pripojte HDMI kábel a prepojte TV prijímač s produktom.

---

**3 USB konektor**

Pripojte úložné zariadenie USB a prehrávajte hudbu pomocou produktu.

---

**4 OPTICAL IN**

Pripojte optický kábel a prepojte TV prijímač s produktom.

---

# Preskúmanie diaľkového ovládania

Diaľkový ovládač môžete použiť na ovládanie všetkých funkcií produktu, od zapnutia/vypnutia napájania po zapnutie kinozvuku.

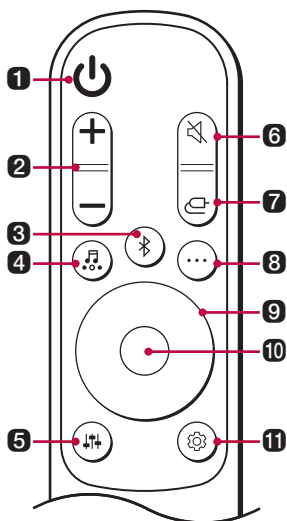

## Výmena batérie

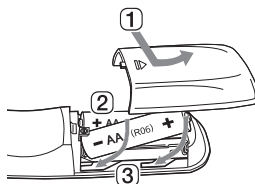

Použite batérie AA s napätím 1,5 V. Vymeňte obe batérie, vložte ich do diaľkového ovládača podľa znázornených pokynov.

- 1 Otvorte kryt batérií na zadnej strane diaľkového ovládača.
- 2 Vložte batérie s koncami + a – podľa označenia.
- 3 Zatvorte kryt batérií.

V prípade výmeny batérie za nesprávny typ hrozí nebezpečenstvo požiaru a výbuchu.

---

### 1 Napájanie

Zapína a vypína produkt.

---

### 2 Hlasitosť

Nastavuje hlasitosť zvuku.

---

### 3 Párovať Bluetooth

Umožňuje vám spárovať vaše zariadenie **Bluetooth**, ako je smartfón, k tomuto produktu na tri minúty. (→ Pozrite si „Pripojenie cez Bluetooth“ na strane 38.)

---

---

#### 4 Zvukové efekty

Stlačením tlačidla zvolíte požadované zvukové pole.

- AI SOUND PRO: Umelá inteligencia vyberie optimálne nastavenie zvuku podľa vášho obsahu.
- STANDARD: Môžete si vychutnať optimalizovaný zvuk.
- CINEMA: Prehrávajte obsah s 3D zvukom podobným kinu.
- CLEAR VOICE PRO: Zlepšuje čistotu hlasov.
- SPORTS: Realistický zvuk ako na štadióne.
- MUSIC: Môžete si vychutnať lepší zvuk optimalizovaný pre hudbu.
- GAME: Zvuk optimalizovaný pre hry.
- BASS BLAST (BASS BLAST+): Basové zvuky sú zosilnené.

---

#### 5 Ladenie zvuku

Nastavuje úroveň zvuku pripojeného reproduktora. Stlačte tlačidlo **Ladenie zvuku** , následne pomocou tlačidiel **Vľavo/Vpravo** vyberte požadovaný reproduktor a pomocou tlačidiel **Nahor/Nadol** zvýšte/znížte hlasitosť zvuku. Nastaviteľné reproduktory a rozsahy nastavenia sú nasledovné:

- Subwoofer: -15 ~ 6
  - Stredné: -6 ~ 6
  - Zadné: -6 ~ 6
  - Výšky: -6 ~ 6
  - Stred: -6 ~ 6
  - Basy: -6 ~ 6
- Nastavenie úrovne subwoofera sa používa iba v prípade, že je subwoofer pripojený.

---

#### 6 Stlmenie zvuku

Vypína zvuk produktu.

---

#### 7 Funkcia

Opakovaným stláčaním tlačidla vyberiete požadovaný režim vstupu alebo funkciu.

---

#### 8 Informácie

Uveďte informácie o pripojenom vstupnom zdroji alebo o pripojení **Bluetooth**.

- **Bluetooth**: Ak je **Bluetooth** zariadenie pripojené, budete počuť správu „Paired“ (spárované).
  - Optický kábel/ARC: Aktuálny zdroj zvuku.
  - USB: Ak nie je pripojený žiadny USB kábel, budete počuť správu „No USB“ (žiadne USB).
  - Ak chcete zapnúť alebo vypnúť hlasovú odozvu, tlačidlo stlačte dlhšie ako 5 sekúnd. (Iba po anglicky) (→ Pozrite si „Funkcia hlasovej odozvy“ na strane 29.)
-

## 9 Nahor/Nadol/Vľavo/Vpravo

Tieto tlačidlá slúžia na úpravu nastavení pohodlných funkcií.

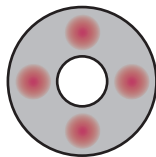

**Vľavo/Vpravo:** Ak chcete prehrať predchádzajúcu skladbu, stlačte tlačidlo **Vľavo**. Ak chcete prehrať nasledujúcu skladbu, stlačte tlačidlo **Vpravo**.

## 10 Prehrávanie/Pauza

Ak chcete prehrať skladbu alebo pozastaviť prehrávanie, stlačte toto tlačidlo.

- Keď počúvate hudbu na úložnom zariadení USB, stlačením tohto tlačidla na 3 sekundy alebo dlhšie môžete zvoliť režim prehrávania, a potom opakovaným stláčaním tlačidla vyberte požadovanú funkciu Opakovanie.
- OPAKOVAŤ JEDEN: Opakovane prehráva aktuálny súbor
- OPAKOVAŤ PRIEČINOK: Prehráva opakovane iba súbory z daného priečinka
- OPAKOVAŤ VŠETKO: Prehráva opakovane všetky súbory
- NÁHODNÝ VÝBER: Prehráva náhodné súbory, kým sa neprehrajú všetky, a následne ukončí prehrávanie
- VYPNÚŤ OPAKOVANIE: Prehrá súbory podľa poradia, následne ukončí prehrávanie

## 11 Nastavenia

Umožňuje vám upraviť nastavenia tohto produktu: AUTO POWER, SURROUND, NIGHT TIME, DISPLAY, REAR CH CHANGE. Stlačte tlačidlo **Nastavenia** a pomocou tlačidiel **Vľavo/Vpravo** vyberte nastavenie. Následne pomocou tlačidiel **Nahor/Nadol** zapnite alebo vypnite nastavenie.

- AUTO POWER: Keď sa zapne alebo vypne TV prijímač alebo externé zariadenie, produkt sa tiež automaticky zapne alebo vypne. Táto funkcia je dostupná iba vtedy, keď je produkt pripojený k TV prijímaču pomocou optického kábla. (→ Pozrite si „Automatické zapnutie/vypnutie“ na strane 26.)
- SURROUND: Funkcia priestorového zvuku vám umožňuje z reproduktorov počúvať pohlcujúci 3D zvuk vytváraný viacerými zvukovými kanálmi bez ohľadu na kanály v pôvodne nahranom obsahu. (→ Pozrite si „Zapnutie/vypnutie priestorového zvuku“ na strane 14.)
- NIGHT TIME: Táto funkcia znižuje celkovú hlasitosť zvuku, ale zvyšuje hlasitosť tichých a jemných zvukov. Je to užitočné pri počúvaní hudby alebo filmu neskoro v noci. (→ Pozrite si „Nočný režim“ na strane 26.)
- DISPLAY: Stavovú LED kontrolku je možné ovládať v režime auto, vypnuté a zapnuté. (→ Pozrite si „Zobrazenie“ na strane 26.)
- REAR CH CHANGE: Polohu zadného reproduktora môžete meniť podľa potreby. (→ Pozrite si „Zmena zadného kanála“ na strane 26.)

# Rôzne praktické nastavenia

## Praktické funkcie

### Automatické zapnutie/vypnutie

---

Táto funkcia automaticky zapína a vypína produkt pri zapnutí alebo vypnutí TV prijímača alebo externého zariadenia.

Keď sa zapne pripojené zariadenie, produkt sa automaticky zapne a vyberie funkciu podľa vstupného signálu.

### Nočný režim

---

Táto funkcia znižuje celkovú hlasitosť zvuku, ale zvyšuje hlasitosť tichých a jemných zvukov. Je to užitočné pri počúvaní hudby alebo filmu neskoro v noci.

### Zobrazenie

---

Stavovú LED kontrolku je možné ovládať v režime auto, vypnuté a zapnuté.

Možnosť	Stav LED kontrolky
Automaticky	Stlmí sa po 20 sekundách po stlačení tlačidla.
Nesvieti	Vypne sa po 20 sekundách po stlačení tlačidla.
Svieti	Vždy zapnutá.

### Zmena zadného kanála

---

Polohu reproduktora môžete meniť podľa potreby. Ak je zásuvka na ľavej strane soundbaru, umiestnite reproduktor s napájacím káblom na ľavú stranu a nastavte polohu reproduktora.

#### ✓ Poznámka

- Polohu reproduktora môžete zmeniť po pripojení zadných reproduktorov k soundbaru. Okrem toho ju môžete zmeniť len vtedy, ak je zadný reproduktor zapnutý.
-

# Spôsob zmeny nastavení

- 1** Stlačte tlačidlo **Nastavenia** . Produkt prejde do režimu nastavenia a kontrolka LED2 bude blikať nabiele.

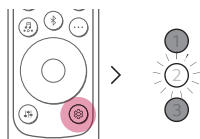

- 2** Kým bliká kontrolka LED2, stlačte tlačidlo **Doľava/Doprava** a zvolíte požadované nastavenie.

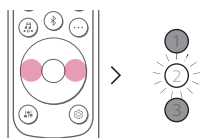

- 3** Kým bliká kontrolka LED2, stlačte tlačidlo **Nahor/Nadol**. Ak je nastavenie zapnuté alebo v automatickom režime, kontrolka LED1 bude blikať nabiele. Ak je nastavenie vypnuté, kontrolka LED3 bude blikať nabiele.

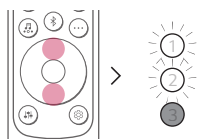

(Zapnuté/automaticky)

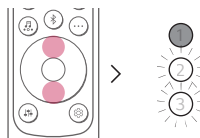

(Vypnuté)

## Ladenie zvuku

Môžete nastaviť úroveň zvuku každého reproduktora a tón zvuku.

- 1 Stlačte tlačidlo **Ladenie zvuku** . Produkt prejde do režimu nastavenia a zobrazí aktuálnu úroveň nastavenia funkcie.
- 2 Stlačte tlačidlo **Doľava/Doprava** a zvolte reproduktor, ktorý chcete upraviť.
- 3 Stlačte tlačidlo **Nahor/Nadol** a upravte úroveň zvuku.

### Subwoofer (-15 ~ 6)

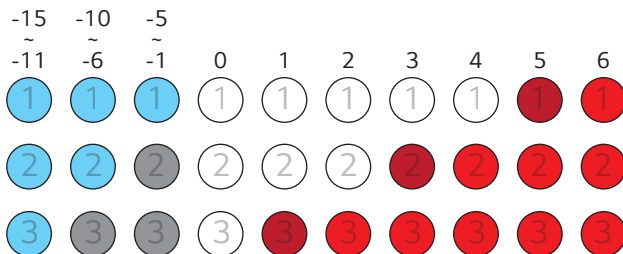

### Stredné, Zadné, Výšky, Stred, Basy (-6 ~ 6)

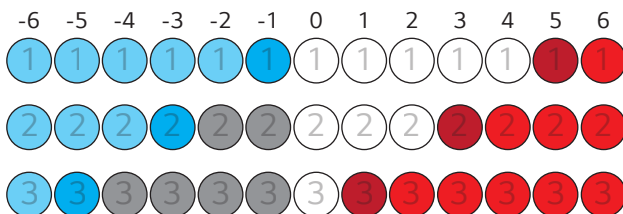

#### ✓ Poznámka

- Ak stlačíte tlačidlo **Nahor/Nadol** a úroveň dosiahla maximálnu, resp. minimálnu úroveň, LED kontrolka aktuálnej funkcie 3-krát zabliká.

## Funkcia hlasovej odozvy

Keď vyberiete funkciu alebo zvuk, aktuálny stav produktu sa oznámi hlasom. (Iba po anglicky)

Túto funkciu môžete zapnúť alebo vypnúť stlačením tlačidla **Informácie**  na diaľkovom ovládači dlhšie ako 5 sekúnd.

---

### ✔ Poznámka

- Úroveň hlasitosti hlasovej odozvy a soundbaru sú prepojené až do úrovne 13. Nad úrovňou 13 sa už však hlasitosť hlasovej odozvy nezvyšuje.
  - Počas spätnej väzby hlasu budú všetky zvuky okrem spätnej väzby hlasu dočasne znížené.
  - Bez ohľadu na nastavenie tejto funkcie môžete počuť spätnú väzbu hlasu pre nastavenia, ladenie zvuku a informácie.
- 

## Ako deaktivovať bezdrôtové sieťové pripojenia.

---

Nastavte funkciu automatického zapnutia/vypnutia do polohy off (vypnúť) a vypnite produkt.

# Pripojenie k TV prijímaču

## Pripojenie pomocou optického kábla

Keď TV prijímač pripojíte k produktu pomocou optického kábla, zvuk TV prijímača môžete vysielat' do produktu. K originálnemu zvuku môžete pridať rôzne 3D efekty a zaplniť miestnosť hlbokým a bohatým zvukom.

### Sledovanie TV prijímača po pripojení optickým káblom

- 1 Ak koncovky digitálneho kábla obsahujú kryt, najskôr odstráňte kryty z oboch koncov.

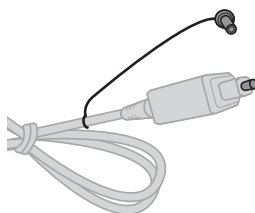

- 2 Pomocou optického kábla prepojte konektor **OPTICAL IN** na zadnej strane produktu s konektorom **Optical Digital Output (OPTICAL OUT)** na TV prijímači podľa obrázka.

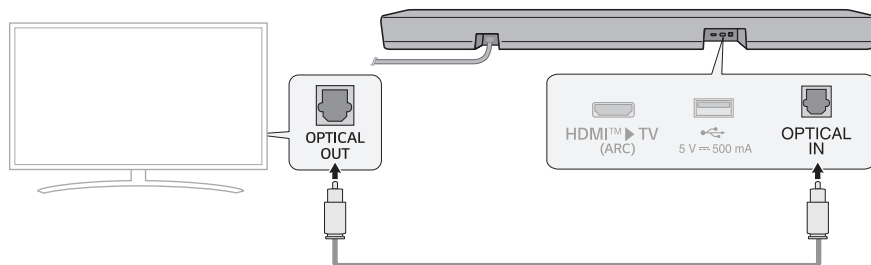

- 3 Opakovane stláčajte tlačidlo **Funkcia** , kým sa kontrolka LED1 nerozsvieti bielo.



- 4 Stlačením tlačidla **Nastavenia** na diaľkovom ovládači TV prijímača prejdite do ponuky [Speaker] a výstupný reproduktor nastavte na možnosť [Optical] alebo [External Speaker]. Nastavenia a položky ponuky sa môžu líšiť v závislosti od výrobcu TV prijímača.

#### ✓ **Poznámka**

- Ak sa súčasne pripojí optický vstupný signál a signál ARC, signál ARC bude prioritný.

## Keď používate TV prijímač LG

Ak je TV prijímač pripojený k produktu pomocou optického kábla, hlasitosť môžete nastaviť pomocou diaľkového ovládača TV prijímača LG. Táto funkcia pracuje iba na TV prijímači s podporou funkcie LG TV Sound Sync. Informácie o podpore vášho TV prijímača nájdete v návode na obsluhu TV prijímača.

### Funkcie, ktoré možno ovládať pomocou diaľkového ovládača TV prijímača LG

Hlasitosť, stlmenie zvuku

#### ✓ **Poznámka**

- Keď používate produkt pomocou diaľkového ovládača LG TV, na produkte sa automaticky nastaví úroveň hlasitosti a stlmenie nastavené na TV prijímači.
- Aj po pripojení k TV prijímaču LG môžete naďalej používať diaľkový ovládač produktu.
- Ak chcete použiť funkciu LG Sound Sync, možno budete musieť zmeniť nastavenie zvuku na TV prijímači. Môže sa líšiť v závislosti od TV prijímača.

## Pripojenie cez Bluetooth

Ak je TV prijímač pripojený k produktu pomocou funkcie LG Sound Sync (bezdrôtovo), hlasitosť môžete nastaviť pomocou diaľkového ovládača TV prijímača LG. Informácie o podpore vášho TV prijímača nájdete v návode na obsluhu TV prijímača.

### Sledovanie TV prijímača po bezdrôtovom pripojení

- 1 Stlačte tlačidlo **Párovať Bluetooth** . Po chvíli sa kontrolky LED1 a LED2 rozblíkajú bielo.
- 2 Stlačte tlačidlo **Nastavenia** na diaľkovom ovládači TV prijímača, stúpte do ponuky [Speaker] a pripojte výrobok k TV prijímaču.
- 3 Keď je výrobok pripojený k TV prijímaču prostredníctvom **Bluetooth**, kontrolky LED1 a LED2 sa rozsvietia bielo.

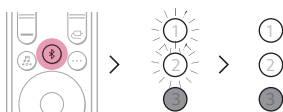

#### ✓ Poznámka

- Keď sa po prvom pripojení pomocou funkcie LG Sound Sync pripojíte znova, okamžite sa rozsvieti biela kontrolka LED.
- Keď používate produkt pomocou diaľkového ovládača LG TV, na produkte sa automaticky nastaví úroveň hlasitosti a stlmenie nastavené na TV prijímači.
- Aj po pripojení k TV prijímaču LG môžete naďalej používať diaľkový ovládač produktu.
- Ak produkt vypnete pomocou tlačidla **Napájanie** , funkcia LG Sound Sync (bezdrôtová) sa odpojí.
- V závislosti od TV prijímača sa môže produkt pripojiť k TV prijímaču LG, aj keď je pripojený pomocou funkcie **Bluetooth**.

# Pripojenie pomocou kábla HDMI

Keď TV prijímač pripojíte k produktu pomocou HDMI kábla, zvuk TV prijímača môžete vysielat' do produktu. Pridajte rôzne 3D efekty k originálnemu zvuku a zaplňte miestnosť hlbokým a bohatým zvukom.

## Sledovanie TV prijímača po pripojení kábla HDMI

- 1 Pomocou kábla HDMI prepojte konektor **HDMI™ ► TV (ARC)** na zadnej strane produktu s konektorom **HDMI IN (ARC)** na TV prijímači podľa obrázka.

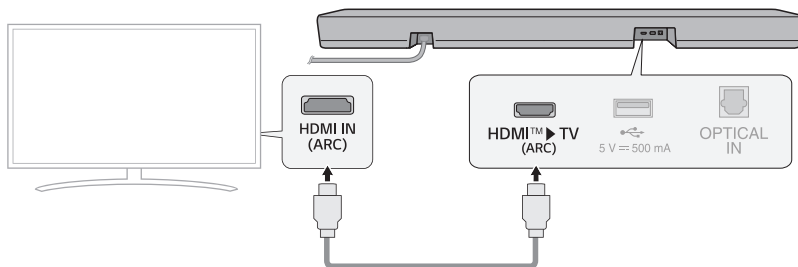

- 2 Opakovane stláčajte tlačidlo **Funkcia** (☰), kým sa kontrolka LED1 nerozsvieti bielo.



- 3 Stlačením tlačidla **Nastavenia** na diaľkovom ovládači TV prijímača prejdite do ponuky [Speaker] a výstupný reproduktor nastavte na možnosť [HDMI ARC]. Nastavenia a položky ponuky sa môžu líšiť v závislosti od výrobcu TV prijímača.

### ✓ Poznámka

- Skontrolujte, či váš TV prijímač podporuje funkciu ARC a následne stlačte tlačidlo Nastavenia na diaľkovom ovládači TV prijímača a zapnite funkciu ARC. Ďalšie informácie o nastavení funkcie nájdete v návode na obsluhu TV prijímača, pretože postup sa v závislosti od rôznych TV prijímačov môže líšiť.
- Použite certifikovaný kábel s logom HDMI.

## SIMPLINK

- SIMPLINK označuje funkciu HDMI-CEC, ktorá vám umožňuje používať jediný diaľkový ovládač TV prijímača na jednoduché ovládanie zvukového zariadenia alebo prehrávača pripojené k TV prijímaču LG prostredníctvom kábla HDMI.
  - Pomocou diaľkového ovládača TV prijímača LG kompatibilného s funkciou SIMPLINK môžete ovládať nasledujúce funkcie: Zapnutie/vypnutie, ovládanie hlasitosti, stlmenie zvuku a pod.
- Ďalšie informácie o nastavení funkcie SIMPLINK nájdete v používateľskej príručke k TV prijímaču LG.



---

### ✓ Poznámka

- V závislosti od stavu produktu a ďalších pripojených zariadení nemusí funkcia SIMPLINK pracovať správne.
  - Funkcie HDMI-CEC jednotlivých výrobcov TV prijímačov: LG SIMPLINK, Sony BRAVIA Sync/Link, Philips EasyLink, Samsung Anynet+ a pod.

---

## Používanie WOW Orchestra s LG TV

Kombinácia soundbaru LG a televízora LG vám poskytne najlepší zážitok z počúvania zvuku vychádzajúceho z oboch zariadení súčasne.

Táto funkcia sa automaticky aktivuje po pripojení soundbaru k televízoru a môžete ju vybrať v ponuke zvukového výstupu na televízore.

---

### ✓ Poznámka

- Dostupné na niektorých modeloch LG TV a soundbarov.
- Funguje na základe zvukového kodeku, ktorý televízor podporuje.
- Táto funkcia môže fungovať len po pripojení pomocou kábla HDMI.
- Správy zobrazené na televízore sa môžu líšiť v závislosti od modelu.
- Viac informácií o nastaveniach nájdete v návode na používanie televízora.

---

## Používanie režimu PSW s funkciou WOW Orchestra

Režim PSW (Personalized Sound Wizard) je personalizovaný režim zvuku, ktorý ponúka televízor LG a ktorý si môžete vychutnať v rámci funkcie WOW Orchestra.

Vďaka personalizovanému režimu zvuku, ktorý ponúka televízor LG, sa zdroj zvuku vybraný používateľom analyzuje pomocou technológie hlbokého učenia umelej inteligencie, aby sa nastavil ako preferovaný optimálny zvuk.

---

### ✓ Poznámka

- Viac informácií o nastaveniach nájdete v návode na používanie televízora.
-

# Pripojenie k externému zariadeniu

## | Pripojenie pomocou kábla HDMI

Televízor a externé zariadenie (herná konzola, DVD prehrávač atď.) pripojte pomocou kábla HDMI a vychutnajte si hlboký a bohatý zvuk.

### Pripojenie externého zariadenia pomocou kábla HDMI

- 1 Pripojte externé zariadenie, napríklad set-top box, prehrávač diskov DVD alebo Blu-ray. Podľa nasledujúceho obrázka prepojte konektor **HDMI OUT** na zariadení s konektorom **HDMI IN** na televízore.
- 2 Pomocou kábla HDMI prepojte konektor **HDMI™ ► TV (ARC)** na zadnej strane produktu s konektorom **HDMI IN (ARC)** na televízore.

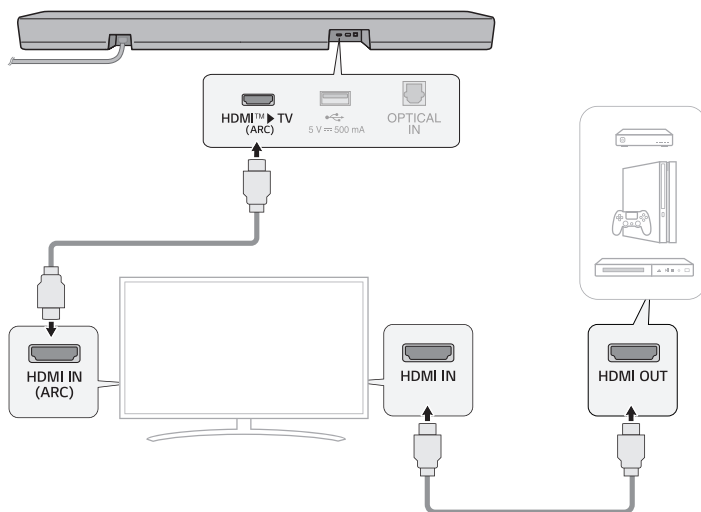

- 3 Opakovane stláčajte tlačidlo **Funkcia** , kým sa kontrolka LED1 nerozsvieti bielo.

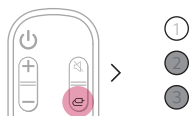

- 4 Keď je k produktu správne pripojené externé zariadenie, môžete počúvať zvuk zariadenia.

#### ✓ **Poznámka**

- Skontrolujte nastavenia zvukového výstupu v ponuke nastavení na vašom externom zariadení (napr. prehrávač Blu-ray alebo TV prijímač). Výstup zvuku by mal byť nastavený na možnosť [No encoding], [Bitstream], [Auto] alebo [Pass through]. Ďalšie informácie o nastavení výstupu nájdete v návode na obsluhu vášho externého zariadenia.
- Použite certifikovaný kábel s logom HDMI.

## Pripojenie pomocou optického kábla

Televízor a externé zariadenie (herná konzola, DVD prehrávač atď.) pripojte pomocou optického kábla a vychutnajte si hlboký a bohatý zvuk.

### Pripojenie externého zariadenia pomocou optického kábla

- 1 Pomocou optického kábla pripojte konektor **OPTICAL IN** na zadnej strane produktu s konektorom **OPTICAL OUT** na vašom externom zariadení (napr. TV prijímač, prehrávač Blu-ray) podľa obrázka.

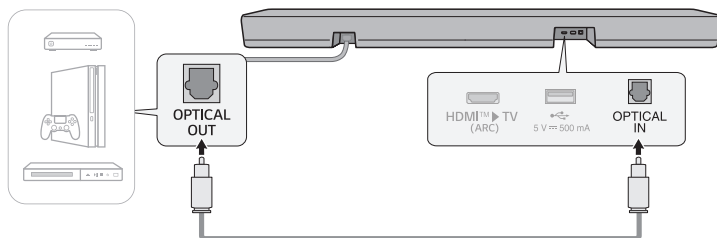

- 2 Opakovane stláčajte tlačidlo **Funkcia** (☰), kým sa kontrolka LED1 nerozsvieti bielo.

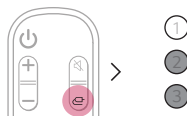

# Používanie produktu ako audio systém

## Pripojenie cez Bluetooth

Pomocou tohto produktu môžete prehrávať hudobné súbory uložené na zariadení **Bluetooth** alebo spúšťať hudobné aplikácie a počúvať hudbu.

### Najskôr si prečítajte nasledujúce informácie.

- Zariadenia **Bluetooth** pripájané k produktu by mali spĺňať nasledujúce špecifikácie.
  - Technológia **Bluetooth** 5.3
  - Kodek: SBC, AAC
- Postup pripojenia zariadenia k produktu sa môže líšiť v závislosti od typu a modelu zariadenia **Bluetooth**. Ďalšie informácie o pripojení zariadenia nájdete v návode na obsluhu vášho externého zariadenia.

V ponuke **Nastavenia** na vašom smartfóne vyberte možnosť [**Bluetooth**].

Položky ponuky nastavení sa môžu líšiť v závislosti od výrobcu a modelu vášho smartfónu.

**1** Zapnite produkt.

**2** Stlačte tlačidlo **Párovať Bluetooth** . Po chvíli sa kontrolky LED1 a LED2 rozblíkajú bielo.

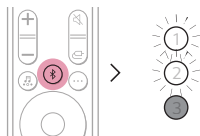

**3** V smartfóne ťuknite na tlačidlo **Nastavenia**  /  a vyberte možnosť **Bluetooth**.

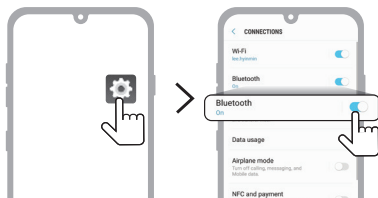

(Telefón Android)

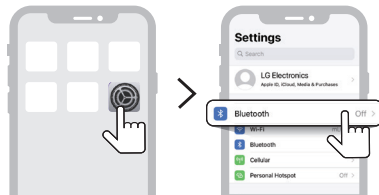

(iPhone)

- 4 Zapnite funkciu **Bluetooth**. (  **Vypnuté** >  **Zapnuté** )
- 5 Uvidíte zoznam zariadení, ktoré je možno pripojiť k vášmu smartfónu. Vyhľadajte a ťuknite na zariadenie „LG S60TR(XX)“.



- 6 Keď je výrobok pripojený k smartfónu cez **Bluetooth**, kontrolky LED1 a LED2 sa rozsvietia bielo.
- 7 Ak nemôžete nájsť produkt „LG S60TR (XX)“, na smartfóne Android ťuknite na tlačidlo **Obnoviť** (refresh symbol) v pravej hornej časti obrazovky alebo na zariadení iPhone vypnite a znova zapnite funkciu **Bluetooth**.

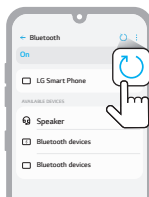

(Telefón Android)

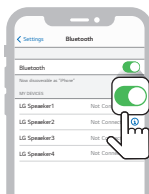

(iPhone)

- 8 Spustíte aplikáciu Hudba a počúvajte hudbu na smartfóne.

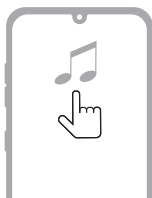

---

✓ **Poznámka**

- Čím je zariadenie **Bluetooth** bližšie k produktu, tým lepšie bude pripojenie.
  - Ak ste stlačili tlačidlo **Párovať Bluetooth**  na produkte a vybrali možnosť „**Bluetooth**“, ale nepodarilo sa vám pripojiť k zariadeniu **Bluetooth**, kontrolky LED1 a LED2 budú blikať bielo počas 3 minút. Skontrolujte stav zariadenia **Bluetooth**.
  - Keď používate funkciu **Bluetooth**, nastavte hlasitosť na primeranú úroveň.
  - XX sú posledné 2 číslice adresy MAC produktu. Ak je adresa MAC napríklad 9C:02:98:4A:F7:08, zobrazí sa „LG S60TR(08)“.
-

# Spojenie s produktom prostredníctvom aplikácie LG ThinQ

Na pohodlné spustenie rôznych funkcií produktu použijte **aplikáciu LG ThinQ**.

## Najskôr si prečítajte nasledujúce informácie.

- **Aplikácia LG ThinQ** je dostupná v nasledujúcich verziách.
  - OS Android™: Verzia 9.0 alebo novšia
  - OS iOS: Verzia 15.0 alebo novšia
  - Minimálne podporované verzie pre každý operačný systém sa môžu v budúcnosti zmeniť.

## Inštalácia aplikácie LG ThinQ a registrácia výrobku

Pomocou **aplikácie LG ThinQ** môžete spravovať svoj domáci spotrebič kedykoľvek a kdekoľvek.

### Výrobok bez kódu QR

- 1 Na vašom smartfóne prejdite do obchodu Google Play alebo App Store, vyhľadajte **aplikáciu LG ThinQ** a nainštalujte ju.
- 2 Spustíte **aplikáciu LG ThinQ** a prihlásite sa do aplikácie pomocou svojho konta. Ak nemáte konto, môžete si vytvoriť aj nové.
- 3 Stlačte tlačidlo **pridať (+)** a podľa pokynov v **aplikácii LG ThinQ** zaregistrujte svoj výrobok.

### Výrobok s kódom QR

Pomocou fotoaparátu smartfónu alebo aplikácie na skenovanie QR kódov naskenujte QR kód na spodnej strane výrobku.

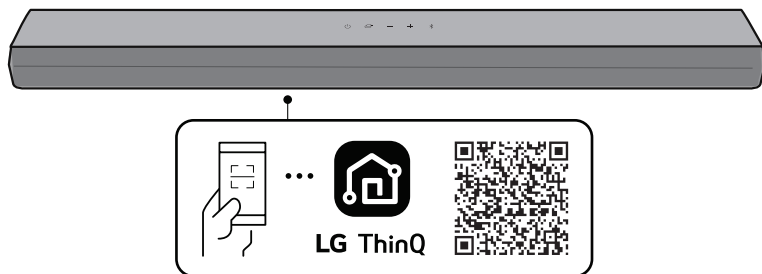

---

**✔ Poznámka**

- Upozorňujeme, že QR kód nemusí byť v čase nákupu k dispozícii.
  - Umiestnenie QR kódu sa môže líšiť v závislosti od výrobku.
  - Položky ponuky nastavení sa môžu líšiť v závislosti od výrobcu a systému smartfónu.
  - Google, Android a Google Play sú ochranné známky spoločnosti Google LLC.
-

# Pripojenie k úložnému zariadeniu USB

Vychutnajte si vysokokvalitný zvuk po pripojení úložného zariadenia USB obsahujúceho hudobné súbory k produktu.

## Pripojenie produktu k úložnému zariadeniu USB

- 1 Pripojte úložné zariadenie USB ku konektoru **USB** na zadnej strane produktu.
  - Tento produkt nedokáže prehrávať zariadenia pripojené prostredníctvom rozbočovača úložného zariadenia USB alebo kábla úložného zariadenia USB.
  - Tento produkt nemožno pripojiť k takým úložným zariadeniam USB, MP3 prehrávačom USB alebo čítačkám kariet, ktoré si vyžadujú inštaláciu samostatného ovládača zariadenia.

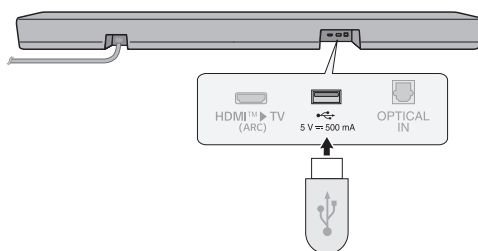

- 2 Opakovane stláčajte tlačidlo **Funkcia**  kým sa kontrolka LED1 nerozsvieti fialovo.



- 3 Stlačte tlačidlo **Prehrávanie/Pauza**  na diaľkovom ovládači a počúvajte hudbu.

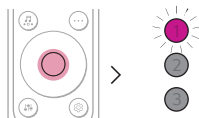

(Pozastavenie prehrávania)

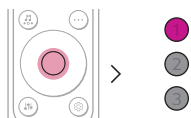

(Prehrávanie)

## ✓ Poznámka

- Odporúčame vám zakúpiť si samostatný adaptér USB, aby ste mohli jednoduchšie pripájať a odpájať úložné zariadenia USB.
- Zakúpte si USB adaptér s predlžovacím káblom USB 2.0.
- Na zariadeniach USB s veľkým úložným priestorom môže prehľadávanie súborov trvať niekoľko minút.
- Spoločnosť LG Electronics nezodpovedá za stratu akýchkoľvek dát. Vždy si zálohujte údaje na vašom úložnom zariadení USB, aby ste minimalizovali škody spôsobené stratou údajov.
- Podporované sú iba formáty FAT16/FAT32/NTFS. Formát exFAT nie je podporovaný.
- Port USB tohto zariadenia používajte len na prehrávanie multimedialného súboru. Externé zariadenia nie je možné nabíjať pomocou portu USB.

## Podporované úložné USB zariadenia

- MP3 prehrávač
- MP3 prehrávač typu flash
- USB zariadenie typu flash
- USB 2.0

Tento produkt nemusí rozpoznať niektoré úložné zariadenia USB.

## Špecifikácie prehrávaných súborov

Prípona súboru	Vzorkovacia frekvencia/bitová rýchlosť
MP3	32 kHz – 48 kHz/8 kb/s – 320 kb/s
OGG	32 kHz – 48 kHz/30 kb/s – 500 kb/s

Prípona súboru	Vzorkovacia frekvencia
FLAC (16 bit/24 bit)	32 kHz, 44,1 kHz, 48 kHz, 88,2 kHz, 96 kHz, 176,4 kHz, 192 kHz
WAV (16 bit/24 bit)	32 kHz, 44,1 kHz, 48 kHz, 88,2 kHz, 96 kHz, 176,4 kHz, 192 kHz

- Počet súborov, ktoré je možno prehrať: Až 2 000
- Maximálny počet adresárov: Až 200
- Tento produkt neumožňuje prehrávanie súborov chránených technológiou DRM (správa digitálnych práv).
- Tento produkt neumožňuje prehrávanie videosúborov z úložného USB zariadenia.

# Montáž produktu na stenu

## Kontrola pred montážou na stenu

Tento produkt môžete namontovať na stenu.

Pri upevňovaní produktu na stenu dodržiavajte nasledujúce pokyny.

### Najskôr si prečítajte nasledujúce informácie.

- Po upevnení produktu na stenu môže byť pripájanie externých zariadení a káblov komplikované. Pred montážou produktu na stenu najskôr pripojte externé zariadenia pomocou správnych pripojovacích káblov.
- Pri montáži produktu na stenu dbajte na nasledujúce informácie. Počas tohto procesu môže dôjsť k poškodeniu produktu alebo vzniku zranenia.
  - Na produkt pripevnený na stenu neumiestňujte žiadne predmety.
  - Produkt riadne upevnite k stene pomocou montážnych skrutiek tak, aby nemohol spadnúť.
  - Zaisťte, aby bol mimo dosahu detí. Ťahanie alebo trasenie upevneným produktom môže spôsobiť jeho pád.
- Pri montáži skontrolujte, či sú pripevnené všetky dodané skrutky. Ak skrutky nie sú úplne utiahnuté, produkt sa môže nakloniť alebo prevrátiť a poškodiť sa. Po utiahnutí skrutiek nadmernou silou sa môžu uvoľniť v dôsledku strhnutia skrutkového spoja.

## Súčasti na montáž produktu

Soundbar



Nástenný držiak



Skrutky soundbaru



Pomôcka na montáž nástenného držiaka



## Predáva sa samostatne

---

Skrutky držiaka



Hmoždinky



---

### ✔ Poznámka

- Skrutky a hmoždinky na montáž produktu sa nedodávajú. Na montáž odporúčame typ Hilti (HUD-1 6 x 30).
-

## Montáž produktu na stenu

- 1 V balení produktu vyhledejte pomůcku na montáž nástenného držáka.
- 2 Zarovnejte označenie „**TV Bottom Line**“ (dolná línia TV prijímača) na pomôčke s dolnou stranou TV prijímača a pomôcku upevnite na stenu. Zarovnejte stred TV prijímača namontovaného na stene s čiarou označenou „**TV Center**“ (stred TV prijímača) na pomôčke.

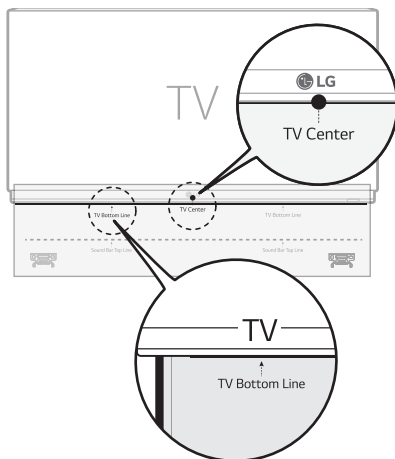

- 3 Perom označte otvory na skrutky na pomôčke, do ktorých namontujete konzoly držáka.

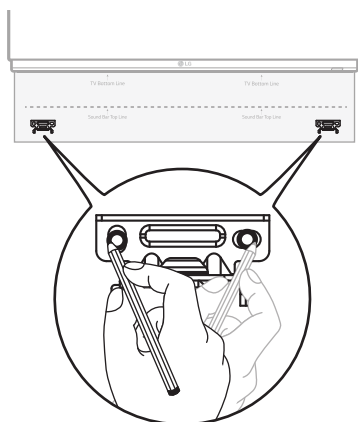

- 4 Vyvrtajte otvory na skrutky na miestach označených na pomôčke.
- 5 Pomôcku na montáž nástenného držáka odstráňte zo steny.

- 6** Konzoly riadne upevnite k stene pomocou hmoždiniek a skrutiek.

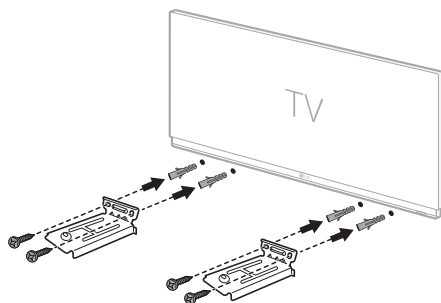

- 7** Produkt umiestnite na konzoly. Produkt umiestnite na konzolách tak, aby otvory na skrutky v dolnej časti produktu zodpovedali otvorom na skrutky v nástennom držiaku.

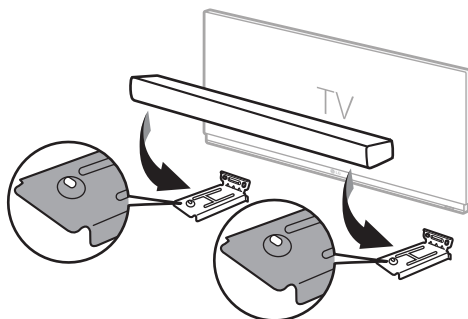

- 8** Produkt riadne pripevnite ku konzolám nástenného držiaka pomocou dodaných skrutiek.

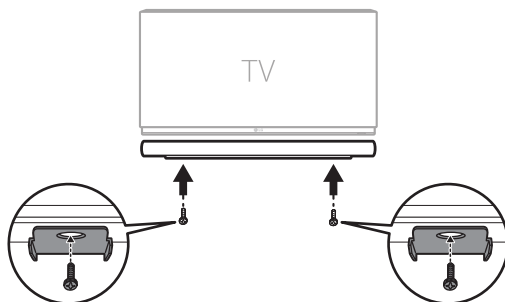

# Bezpečnostné opatrenia

## | Bezpečnostné a regulačné informácie



**UPOZORNENIE**  
**NEBEZPEČENSTVO ÚRAZU**  
**ELEKTRICKÝM PRÚDOM**  
**NEOTVÁRAJTE**



**UPOZORNENIE:** Z DÔVODU RIZIKA ÚRAZU ELEKTRICKÝM PRÚDOM NEOTVÁRAJTE KRYT (ANI ZADNÚ ČASŤ). VNÚTRI NIE SÚ ŽIADNE POUŽÍVATEĽOM OPRAVITELNÉ SÚČIASTKY. OPRAVU ZARIADENIA PRENECHAJTE KVALIFIKOVANÉMU ODBORNÍKOVI.



Symbol blesku so šípku v rovnostrannom trojuholníku má upozorniť používateľa na prítomnosť neizolovaného nebezpečného napätia vnútri prístroja, ktoré môže byť dostatočnej veľkosti, aby predstavovalo nebezpečenstvo úrazu elektrickým prúdom.



Výkričník v rovnostrannom trojuholníku má upozorniť používateľa na prítomnosť dôležitých prevádzkových a údržbárskych (servisných) pokynov v dokumentácii priloženej k výrobku.

### VÝSTRAHA:

- TENTO VÝROBOK NEVYSTAVUJTE ÚČINKOM DAŽĎA ANI VLNKOSTI, INAK HROZÍ NEBEZPEČENSTVO POŽIARU ALEBO ÚRAZU ELEKTRICKÝM PRÚDOM.
- Zariadenie neumiestňujte do obmedzeného priestoru, ako je napríklad polica na knihy a pod.

### UPOZORNENIE:

- V okolí tohto produktu nepoužívajte vysokonapäťové zariadenia. (napr. elektrická mucholapka). Z dôvodu zásahu elektrickým prúdom nemusí tento produkt pracovať správne.
- Na prístroj nekladte žiadne zdroje otvoreného ohňa, napríklad zapálené sviečky.
- Neblokujte žiadne vetracie otvory. Zariadenie umiestnite v súlade s pokynmi výrobcu. Medzery a otvory v skrinke slúžia na vetranie a zaručenie spoľahlivej činnosti výrobku a chránia ho pred prehriatím. Tieto otvory sa nesmú nikdy zakryť umiestnením výrobku na posteľ, pohovku, koberec ani iný podobný povrch. Tento výrobok sa nesmie umiestňovať do uzatvoreného priestoru (napr. do knižnice alebo regálu), kde nie je zabezpečené dostatočné prúdenie vzduchu, alebo sa majú dodržať pokyny výrobcu.
- Zariadenie nesmie byť vystavené vode (kvapkajúcej alebo špliechajúcej) a nesmú sa naň klásať žiadne predmety naplnené tekutinou, ako sú napr. vázy.
- Bezpečnostné údaje, vrátane identifikačných údajov produktu a parametrov napájania, nájdete na hlavnom štítku výrobcu, ktorý sa nachádza na ploche v spodnej časti zariadenia, prípadne na inej ploche zariadenia.
- Zaisťte, aby deti nemohli dať ruky alebo iné predmety do \*zvukovodu reproduktora.
  - \* zvukovod reproduktora: Otvor pre sýty basový zvuk v skrinke reproduktora. (skrinka)

## **UPOZORNENIE týkajúce sa napájacieho kábla**

Na odpojenie zariadenia slúži zástrčka. Pre prípad núdzovej situácie musí byť zástrčka ľahko dostupná.

Overte požiadavky na elektrický prúd na stránke s technickými parametrami v tejto príručke.

Nepreťažujte sieťové zásuvky. Preťažené, uvoľnené alebo poškodené sieťové zásuvky, predlžovacie šnúry rozstrapkané napájacie šnúry alebo poškodená či popraskaná izolácia drôtov sú nebezpečné. Ktorýkoľvek z týchto stavov môže mať za následok zasiahnutie elektrickým prúdom alebo požiar. Kábel zariadenia pravidelne kontrolujte. Ak spozorujete známky poškodenia alebo opotrebovania, odpojte ho, zariadenie prestaňte používať a kábel vymeňte v autorizovanom servise za rovnaký náhradný diel.

Napájací kábel chráňte pred nesprávnym fyzickým alebo mechanickým zaobchádzaním, ako je skrútenie, zmotávanie, pricviknutie, privretie dverami alebo stúpanie. Venujte zvýšenú pozornosť zástrčkám, sieťovým zásuvkám a miestu, kde kábel vychádza zo zariadenia.

### **Pre modely využívajúce adaptér**

Používajte len sieťový adaptér na striedavé napätie dodaný s týmto zariadením. Nepoužívajte napájací zdroj z iného zariadenia alebo od iného výrobcu. Použitie akéhokoľvek iného napájacieho kábla alebo napájacieho zdroja môže zariadenie poškodiť, čím prídete o záruku.

## Modely využívajúce batériu

Toto zariadenie je vybavené prenosnou batériou alebo akumulátorom.

**UPOZORNENIE:** Ak batériu vymeníte za nesprávny typ, hrozí riziko požiaru alebo explózie batérie.

## Modely so vstavanou batériou

Neskladujte a neprepravujte pri tlakoch nižších ako 11,6 kPa a v nadmorských výškach nad 15 000 m.

- Výmena batérie za nesprávny typ môže porušiť ochranu (napríklad v prípade niektorých typov lítiovo-iónových batérií);
- zneškodnenie batérie vhozením do ohňa, vloženie do horúcej rúry a drvenie či rezanie batérie môžu spôsobiť jej explóziu;
- ponechanie batérie v prostredí s veľmi vysokou teplotou môže spôsobiť jej explóziu alebo vytekanie horľavej kvapaliny alebo plynu;
- vystavenie batérie extrémne nízkemu tlaku môže spôsobiť jej explóziu alebo vytekanie horľavej kvapaliny alebo plynu.

## Symboły

~ : Striedavé napätie (AC).

≡ : Jednosmerné napätie (DC).

☒ : Toto je zariadenie triedy II.

⏻ : Pohotovostný stav.

| : Napájanie je zapnuté.

⚡ : Nebezpečné napätie.

# **| Predchádzanie nesprávnemu použitiu zariadenia**

Na predchádzanie nesprávnemu použitiu zariadenia si pozrite obsah uvedený nižšie.

## **Bezpečnostné opatrenia pri inštalácii zariadenia**

---

- Zariadenie neinštalujte na nestabilné alebo vibrujúce miesto, napríklad na chvejúcej sa polici alebo na naklonenom povrchu. Zariadenie inštalujte na pevný a rovný povrch.
  - V opačnom prípade môže zariadenie spadnúť alebo sa prevrátiť a spôsobiť zranenie.
  - Ak zariadenie inštalujete na nestabilný povrch, zariadenie nemusí fungovať správne.
- Ak zariadenie inštalujete na nábytok alebo policu, uistite sa, či spodná predná časť zariadenia nevyčnieva. Vždy používajte kus nábytku alebo policu, ktorá zodpovedá veľkosti výrobku.
  - V opačnom prípade môže zariadenie stratiť rovnováhu a spadnúť, a spôsobiť zranenie alebo poškodenie zariadenia.
- Zariadenie inštalujte na bezpečné miesto. V opačnom prípade môže dieťa naraziť do okraja zariadenia a môže sa zraniť.
- Zariadenie inštalujte na miesto bez elektromagnetického rušenia, aby sa dalo správne používať.
- Ak zariadenie nainštalujete na miesto, ktoré nespĺňa všeobecné podmienky používania, môže dôjsť k neočakávanému problému s kvalitou. Pred inštaláciou zariadenia na takéto miesto sa preto najskôr obráťte na servisné stredisko.
- Zariadenie nadržte na mieste, kde je teplota príliš vysoká (nad 40 °C) alebo príliš nízka (pod 5 °C), ani na mieste s príliš vysokou vlhkosťou.
- Vyhnite sa miestam vystaveným priamemu slnečnému žiareniu alebo teplu, napr. v blízkosti ohrievača. V blízkosti zariadenia nepoužívajte ani neuchovávajte horľavé spreje alebo látky.
  - V opačnom prípade hrozí nebezpečenstvo výbuchu alebo požiaru.
- Zariadenie neinštalujte na miesto s nadmernou vlhkosťou, prachom alebo sadzami.
  - V opačnom prípade to môže spôsobiť požiar alebo zásah elektrickým prúdom.
- Zariadenie neinštalujte do úzkeho priestoru, napríklad do police na knihy, v ktorej dobre necirkuluje vzduch. Zariadenie nezakrývajte obrusom ani záclonou.
  - V opačnom prípade môže dôjsť k zvýšeniu teploty zariadenia, čo môže spôsobiť poruchu alebo požiar.
- Pripojte zástrčku výrobku do ľahko prístupnej elektrickej zásuvky.
  - V prípade, že v zariadení nastane požiar alebo iný problém, musíte byť schopný rýchlo odpojiť sieťovú zástrčku.
- K jednej elektrickej zásuvke nepripájajte súčasne viacero výrobkov.
  - V opačnom prípade môže dôjsť k prehriatiu, čo môže mať za následok požiar.

## Bezpečnostné opatrenia pri používaní zariadenia

---

- Počas prevádzky zariadenie nezdvíhajte ani ho nepresúvajte.
  - V opačnom prípade môže dôjsť k poruche.
- Pri presúvaní zariadenia vytiahnite napájací kábel a všetky káble pripojené k zariadeniu.
  - V opačnom prípade to môže spôsobiť požiar alebo zásah elektrickým prúdom.
- Ak spozorujete dym alebo nepríjemný zápach, zariadenie okamžite prestaňte používať. V takom prípade okamžite vypnite napájanie, odpojte sieťovú zástrčku a obráťte sa na servisné stredisko.
  - Používanie výrobku v takomto stave môže mať za následok požiar alebo úraz elektrickým prúdom.
- Do zariadenia nekladajte kovové predmety, ako sú mince a sponky do vlasov, ani horľavé predmety, ako napríklad papier a zápalky. Dbajte na to, aby ste na to upozornili deti.
  - V opačnom prípade môže dôjsť k poruche.
- Ak do zariadenia vložíte cudzorodú látku, odpojte sieťovú zástrčku a obráťte sa na servisné stredisko.
- Na zariadenie nekladte ťažké predmety.
  - V opačnom prípade sa môže prevrhnúť alebo spadnúť a spôsobiť zranenie.
- Dbajte na to, aby sa na zariadenie nevešali deti ani naň neliezli.
  - V opačnom prípade sa výrobok môže prevrhnúť alebo spadnúť a spôsobiť zranenie. Dbajte na to, aby ste na to upozornili deti.
- Počas búrky odpojte sieťovú zástrčku.
  - V opačnom prípade môže dôjsť k požiaru.
- Na zariadenie neumiestňujte nádoby s tekutinou, ako je váza, hrniec, kozmetika či liečivá.
  - V opačnom prípade môže dôjsť k požiaru, úrazu elektrickým prúdom alebo zraneniu spôsobenému pádom atď.
- Uistite sa, či ste zástrčku pevne pripojili. Nepoužívajte iné napätie ako menovité napätie uvedené na zariadení.
  - Nespolahlivé spojenie môže spôsobiť požiar.
- Ak je sieťová zástrčka pripojená do zásuvky, do drážky na druhej strane zariadenia nekladajte vodič, ako sú paličky. Nedotýkajte sa sieťovej zástrčky hneď po odpojení z elektrickej zásuvky.
  - V opačnom prípade to môže spôsobiť zásah elektrickým prúdom.
- Sieťovú zástrčku držte suchými rukami.
  - V opačnom prípade to môže spôsobiť zásah elektrickým prúdom.
- Počas držania kábla zariadenia, ako je napájací kábel, zariadenie nepresúvajte ani netlačte.
  - Kábel sa môže poškodiť a spôsobiť poruchu alebo viesť k požiaru alebo zásahu elektrickým prúdom.
- Pri odpájaní kábla pripojeného k zariadeniu sa uistite, či konektor držíte na konci kábla. Kábel nedržte za káblový zväzok.
  - V opačnom prípade môže dôjsť k zraneniu alebo zariadenie môže spadnúť a spôsobiť poruchu.
- Zariadenie nedržte na mieste vystavenom teplu, napr. v blízkosti ohrievača.
  - V opačnom prípade môže dôjsť k požiaru alebo poruche.
- Zariadenie nerozoberajte, neopravujte ani nepravujte.
  - V opačnom prípade môže dôjsť k poruche, ktorá môže viesť k požiaru, zásahu elektrickým prúdom alebo zraneniu.
- Plastové obaly uchovávajte mimo dosahu batoliat.
  - V opačnom prípade sa batolaťatá môžu plastovými obalmi zadusiť.
- Zabráňte pádu predmetu na zariadenie alebo narazeniu do neho. Výrobok uchovávajte mimo miest so silnými vibráciami alebo magnetmi.

- Napájací kábel nepoškodzujte, neupravujte, neohýbajte, nekrúťte ani nezahrievajte.
  - V opačnom prípade môže dôjsť k poškodeniu napájacieho kábla, čo môže viesť k požiaru alebo zásahu elektrickým prúdom.
- Ak zariadenie dlhšiu dobu nepoužívate, napríklad keď nie ste doma, odpojte napájací kábel z elektrickej zásuvky.
  - Nahromadený prach môže spôsobiť prehriatie, čo môže viesť k zásahu elektrickým prúdom alebo požiaru v dôsledku skratu.
- Nefunkčné batérie nelikvidujte spolu s bežným odpadom. Zlikvidujte ich oddelene.
  - V opačnom prípade hrozí nebezpečenstvo výbuchu alebo požiaru.
- V okolí tohto zariadenia nepoužívajte vysokonapäťové produkty. (napr. elektrickú tlačku)
  - Toto zariadenie sa môže v dôsledku zásahu elektrickým prúdom pokaziť.
- Nedotýkajte sa sieťovej zástrčky hneď po odpojení z elektrickej zásuvky.
  - V opačnom prípade to môže spôsobiť zásah elektrickým prúdom.
- Sieťovú zástrčku pripojte k uzemnenej zásuvke alebo predlžovaciemu káblu. (Toto sa nevzťahuje na zariadenia bez uzemnenia.)
  - V opačnom prípade to môže v dôsledku skratu spôsobiť poruchu alebo zásah elektrickým prúdom.
- Ak sa zariadenie s vetracím otvorom udržiava dlhodobo zapnuté, môže to viesť k zahriatiu vetracieho otvoru. Ak je vetrací otvor horúci, nedotýkajte sa ho. Tepló nie je chybou zariadenia a nespôsobuje žiadnu poruchu. Preto zariadenie môžete bez obáv používať.
- Nepoškodte napájací kábel, sieťový adaptér ani sieťovú zástrčku. Na napájací kábel alebo sieťový adaptér neukladajte ťažké predmety.
  - V opačnom prípade to môže spôsobiť požiar alebo zásah elektrickým prúdom.
- Ak sa na kolíkoch sieťovej zástrčky, sieťovom adaptéri alebo elektrickej zásuvke nachádza prach, nečistoty a pod., dôkladne ich utrite.
  - V opačnom prípade môže dôjsť k požiaru.
- V prípade produktu s napájacím káblom alebo sieťovým adaptérom používajte len originálne napájacie káble a sieťové adaptéry dodávané spoločnosťou LG Electronics.
  - V opačnom prípade to môže spôsobiť požiar alebo zásah elektrickým prúdom.
- Ak používate slúchadlá cez hlavu alebo do uší, nezapínajte hlasitosť príliš hlasno ani ich nepoužívajte prídlho. [Platí to len pre modely, ktoré podporujú slúchadlá cez hlavu alebo do uší]
  - V opačnom prípade to môže negatívne ovplyvniť vaše sluchové schopnosti.
- Softvér tohto výrobku je možné aktualizovať. Počas aktualizácie softvéru nevypínajte napájanie zariadenia. Po dokončení aktualizácie sa zariadenie automaticky vypne.
  - Ak počas aktualizácie softvéru vypnete napájanie zariadenia, môže dôjsť k poruche zariadenia.

### **Nasledujúce platí len pre modely s diaľkovým ovládaním**

- Deťom nedovoľte používať diaľkové ovládanie. Diaľkové ovládanie uchovávajú mimo dosahu batoliat.
- Deťom nedovoľte, aby si diaľkové ovládanie dávali do úst. Uistite sa, aby deti neprehltli kryt diaľkového ovládania ani batériu. Ak ich dieťa prehltnie, okamžite sa poraďte s lekárom.
- Dávajte pozor, aby deti nestúpili na kryt diaľkového ovládania a nezranili sa.
- Odstráňte prekážky medzi zariadením a diaľkovým ovládaním s cieľom zabezpečiť bezchybné používanie diaľkového ovládania.

### **Nasledujúce platí len pre modely s optickými diskami**

- Do diskovej jednotky nekladajte ruku ani ju nevyťahujte silou.
- Uistite sa, aby deti nekladali ruky do diskovej jednotky.

### **Nasledujúce platí len pre modely, ktoré umožňujú sledovať video**

- Ak ste nemali dostatok spánku alebo po pití alkoholu sa vyvarujte sledovaniu 3D videa.
  - Niektoré 3D videá môžu u ľudí vyvolať údiv alebo vzrušenie.
- Ak sa počas sledovania videa vyskytne niektorý z týchto príznakov, okamžite ho prestaňte sledovať a odpočívajte si.
  - Ak niektorý z príznakov pretrváva, poraďte sa s lekárom. Závrat, pocit pálenia očí alebo tváre, mimovoľný pohyb, záchvat, zastreté vedomie, zmätenosť, dezorientácia, nevoľnosť.
- Pri sledovaní určitého obrazu vo videu alebo hre, respektíve pri videu s určitým vzorom alebo blikajúcimi svetlami môžete zaznamenať symptóm, ako napríklad záchvat. Ak vy alebo niekto z vašich príbuzných máte anamnézu epilepsie alebo záchvatov, pred sledovaním sa poraďte s lekárom.
- Keď sledujete 3D video, odstráňte z okolia krehké predmety alebo predmety, ktoré môžu spôsobiť zranenie.
  - Ak si 3D video pomýlite so skutočnosťou alebo ak v dôsledku prekvapenia pohnete telom, môžete zraniť seba alebo vašich blízkych, prípadne sa môžu poškodiť predmety vo vašej blízkosti.

## **Bezpečnostné opatrenia k čisteniu zariadenia**

---

- Pri čistení nestriekajte vodu priamo na zariadenie.
  - V opačnom prípade to môže spôsobiť požiar alebo zásah elektrickým prúdom.
- Pri čistení zariadenia najskôr vyťahnite napájací kábel a povrch zariadenia jemne utrite suchou tkaninou. Pri čistení zariadenia nepoužívajte chemikálie ani čistiace prostriedky. Môžu poškodiť povrch zariadenia alebo odlúpiť zo zariadenia farbu (benzén, alkohol atď.).

# Pred nahlásením poruchy produktu

## Riešenie problémov

Ak sa pri používaní produktu vyskytnú nasledujúce problémy, vykonajte viacero kontrol, pretože nemusí ísť o poruchu.

### Všeobecné chyby



Problém	Riešenie
Produkt nefunguje správne	<ul style="list-style-type: none"><li>• Od produktu odpojte napájacie káble a všetky externé zariadenia, napríklad TV prijímač, subwoofer alebo zosilňovač a znova ich pripojte.</li></ul>
Napájanie sa nezapne	<ul style="list-style-type: none"><li>• Je napájací kábel zapojený do zásuvky?<ul style="list-style-type: none"><li>- Správne zapojte zástrčku do zásuvky.</li></ul></li></ul>
Nie je počuť žiadny zvuk	<ul style="list-style-type: none"><li>• Nie je hlasitosť nastavená na minimum?<ul style="list-style-type: none"><li>- Stlačte tlačidlo <b>Hlasitosť</b> (+) (-) na diaľkovom ovládači a zvýšte hlasitosť.</li><li>- Ak používate externé zariadenie, napríklad set-top box, prenosné zariadenie alebo zariadenie <b>Bluetooth</b>, upravte hlasitosť na externom zariadení.</li></ul></li><li>• Je aktivovaná funkcia stlmenia?<ul style="list-style-type: none"><li>- Ak všetky LED kontrolky blikajú naoranžovo, je zapnutá funkcia stlmenia zvuku. Stlačením tlačidla <b>Stlmenie</b> (🔇) vypnite stlmenie.</li></ul></li><li>• Je zvolená správna funkcia produktu podľa pripojeného externého zariadenia?<ul style="list-style-type: none"><li>- Stlačením tlačidla <b>Funkcia</b> (📺) skontrolujte, či ste vybrali správnu funkciu.</li></ul></li></ul>
Subwoofer neprehráva zvuk	<ul style="list-style-type: none"><li>• Je produkt správne pripojený k bezdrôtovému subwooferu?<ul style="list-style-type: none"><li>- Ak LED kontrolka na bezdrôtovom subwooferi bliká nazeleno alebo svieti načerveno, subwoofer nie je pripojený. Po nadviazaní pripojenia bude svietiť zelená kontrolka. Produkt znova pripojte k bezdrôtovému subwooferu. (→ Pozrite si „Pripojenie produktu“ na strane 6.)</li></ul></li></ul>
Diaľkový ovládač nefunguje správne	<ul style="list-style-type: none"><li>• Keď používate diaľkový ovládač, nasmerujte ho na prednú časť produktu.</li><li>• Diaľkový ovládač používajte do vzdialenosti 7 metrov od produktu.</li><li>• Podľa potreby vymeňte batérie za nové.</li></ul>
Funkcia automatického zapnutia/vypnutia nefunguje	<ul style="list-style-type: none"><li>• Skontrolujte pripojenie k externým zariadeniam (napr. set-top box, prenosné zariadenie, zariadenie <b>Bluetooth</b>).</li></ul>
Funkcia LG Sound Sync nefunguje	<ul style="list-style-type: none"><li>• Skontrolujte, či váš TV prijímač LG podporuje funkciu LG Sound Sync.</li><li>• Skontrolujte, či je TV prijímač správne pripojený k produktu pomocou optického kábla.<ul style="list-style-type: none"><li>- Stlačením tlačidla <b>Nastavenia</b> na diaľkovom ovládači TV prijímača skontrolujte, či je funkcia zapnutá v časti [LG Sound Sync].</li></ul></li></ul>

<b>Hlasitosť produktu je nízka</b>	<ul style="list-style-type: none"> <li>• Skontrolujte nasledujúce body a zmeňte nastavenia. <ul style="list-style-type: none"> <li>- Spustite <b>aplikáciu LG ThinQ</b>, na prvej obrazovke klepnite na [Nastavenia zvuku] a funkciu [DRC] v ponuke [Zvukový výstup] prepnete na možnosť [vypnutia].</li> <li>- Keď je produkt pripojený k TV prijímaču, stlačte tlačidlo <b>Nastavenia</b> na diaľkovom ovládači TV prijímača, vyberte ponuku [Reproduktor] a zmeňte nastavenie [Digitálny zvukový výstup] z možnosti [PCM] na možnosť [AUTO] alebo [BITSTREAM].</li> <li>- Ak je produkt pripojený k prehrávaču, napríklad k prehrávaču diskov DVD alebo Blu-ray, prejdite na ponuky nastavení pripojeného zariadenia. Zmeňte nastavenie [Digitálny zvukový výstup] z možnosti [PCM] na možnosť [PRIMARY PASS-THROUGH] alebo [BITSTREAM]. Nastavte funkciu [DRC] pripojeného zariadenia na možnosť [Vyp.].</li> <li>- Ak je na produkte zapnutý nočný režim, vypnite ho stláčaním tlačidiel <b>Nastavenia</b>  a <b>Vľavo/Vpravo</b> a následne <b>Nahor/Nadol</b>.</li> </ul> </li> </ul>
<b>Produkt nerozpozná úložné zariadenie USB</b>	<ul style="list-style-type: none"> <li>• Produkt nepodporuje formát súborov na úložnom zariadení USB. Naformátujte úložné USB zariadenie a pripojte ho znova. Pri formátovaní si prečítajte informácie o formátoch úložných zariadení USB podporovaných produktom a zvolte vhodný formát súborov. (→ Pozrite si „Pripojenie k úložnému zariadeniu USB“ na strane 43.)</li> </ul>
<b>Zariadenie Bluetooth nemožno spárovať</b>	<ul style="list-style-type: none"> <li>• Stlačte tlačidlo nastavení na zariadení <b>Bluetooth</b> a skontrolujte, či je zapnutá funkcia <b>Bluetooth</b>. Ak je funkcia <b>Bluetooth</b> zapnutá, vypnite ju, znova ju zapnite a skúste znova.</li> <li>• Odstráňte všetky prekážky medzi produktom a zariadením <b>Bluetooth</b>.</li> <li>• V závislosti od typu zariadenia <b>Bluetooth</b> a okolitého prostredia nemusí funkcia spárovania (pripojenia) <b>Bluetooth</b> pracovať správne.</li> </ul>

## Problémy s bezdrôtovým pripojením

Problém	Riešenie
Dochádza k rušeniu bezdrôtového prenosu	<ul style="list-style-type: none"><li>• Produkt a bezdrôtový subwoofer umiestnite čo najbližšie k sebe.</li><li>• Produkt neumiestňujte na kovový nábytok.</li><li>• Bezdrôtová komunikácia nemusí fungovať správne v oblastiach so slabým signálom.</li></ul>
Pripojenie Bluetooth spôsobuje poruchu alebo vydáva šum	<ul style="list-style-type: none"><li>• Počujete počas používania rozhrania <b>Bluetooth</b> šum alebo dochádza k poruchám?<ul style="list-style-type: none"><li>- Nedotýkajte sa žiadnou časťou tela vysielača na zariadení <b>Bluetooth</b> alebo na produkte.</li><li>- Zariadenie <b>Bluetooth</b> nemontujte na stenu alebo na skryté miesto.</li><li>- Odstráňte všetky prekážky medzi produktom a zariadením <b>Bluetooth</b>.</li><li>- Zariadenie <b>Bluetooth</b> umiestnite do blízkosti produktu.</li></ul></li><li>• Ak sa zariadenie <b>Bluetooth</b> nachádza príliš ďaleko od produktu, spojenie <b>Bluetooth</b> sa môže odpojiť alebo sa môžu vyskytnúť poruchy.<ul style="list-style-type: none"><li>- Zariadenie <b>Bluetooth</b> umiestnite do vzdialenosti 1 m od zariadení používajúcich rovnakú frekvenciu ako produkt, ako sú bezdrôtové smerovače, lekárske prístroje a mikrovlnné rúry.</li></ul></li></ul>

## Vypnutie predvážacieho režimu

Problém	Riešenie
Diaľkový ovládač nefunguje	<ul style="list-style-type: none"><li>• Nezmenia sa funkcie, aj keď niekoľkokrát stlačíte tlačidlo <b>Funkcia</b> ?</li><li>• Vidíte opakovane iba biele, červené a zelené LED kontrolky?<ul style="list-style-type: none"><li>- Na produkte môže byť aktivovaný predvážací režim. Odpojte a znova pripojte napájací kábel produktu.</li><li>- Ak diaľkové ovládanie napriek tomu nefunguje, približne na 5 sekúnd stlačte a podržte tlačidlo <b>Funkcia</b>  na soundbare. Ak produkt funguje normálne, znamená to, že režim predvážania bol vypnutý.</li></ul></li></ul>

# Príloha

## Technické údaje

Všeobecné	
Požiadavky na napájanie	Informácie nájdete na hlavnom štítku.
Spotreba energie	Informácie nájdete na hlavnom štítku.
	Sieťová pohotovostná: 2,0 W Pohotovostná: 0,5 W
Rozmery (Š x V x H)	Približne 850,0 mm x 63,0 mm x 87,0 mm (vrátane základne)
Rozsah prevádzkovej teploty	5 °C – 40 °C
Rozsah prevádzkovej vlhkosti	5 % až 80 % relatívna vlhkosť
Napájanie zbernice (USB)	5 V  500 mA
Dostupné frekvencie vzorkovania digitálneho zvukového vstupu	32 kHz, 44,1 kHz, 48 kHz, 88,2 kHz, 96 kHz
Dostupný formát digitálneho zvukového vstupu	Dolby Digital, DTS Digital Surround, PCM

Vstup/Výstup	
OPTICAL IN	3,0 V (p-p), (optický zvukový konektor) × 1
HDMI™ ► TV (ARC)	19 pólův (Type A, konektor HDMI™) × 1

Zosilňovač (výstup RMS)	
Spolu	440 W RMS
Predná strana	40 W RMS×2 (impedancia: 4 Ω, THD 10 %)
Stred	40 W RMS (impedancia: 4 Ω, THD 10 %)
Subwoofer	220 W RMS (impedancia: 3 Ω, THD 10 %)
Zadné	50 W RMS×2 (impedancia: 4 Ω, THD 10 %)

<b>Bezdrôtový subwoofer</b>	
Požiadavky na napájanie	Pozrite si hlavný štítok na bezdrôtovom subwooferi.
Prikon	Pozrite si hlavný štítok na bezdrôtovom subwooferi.
Typ	1 jednopásmový reproduktor
Impedancia	3 $\Omega$
Menovitý výkon	220 W RMS
Max. výkon	440 W RMS
Rozmery (Š x V x H)	Približne 200,0 mm x 377,0 mm x 285,0 mm (vrátane základne)

## Zadné reproduktory (SPT8-S)

<b>Bezdrôtový prijímač (Súčasťou zadného reproduktora)</b>	
Požiadavky na napájanie	Pozrite si hlavný štítok na bezdrôtovom prijímači.
Prikon	Pozrite si hlavný štítok na bezdrôtovom prijímači.
Zadný výkon	50 W RMS×2 (impedancia: 4 $\Omega$ , THD 10 %)
Rozsah prevádzkovej teploty	5 °C – 40 °C
Rozsah prevádzkovej vlhkosti	5 % až 80 % relatívna vlhkosť

<b>Zadné reproduktory (Každý)</b>	
Typ	1 jednopásmový reproduktor
Impedancia	4 $\Omega$
Menovitý výkon	50 W RMS
Max. výkon	100 W RMS
Rozmery (Š x V x H)	Približne 100,0 mm x 176,5 mm x 120,0 mm (vrátane základne)

- Vyhotovenie a technické údaje podliehajú zmenám bez predchádzajúceho upozornenia.

## | Registrované ochranné známky a licencie

Všetky ochranné známky a obchodné názvy sú majetkom ich príslušných vlastníkov.



Dolby, Dolby Audio a symbol dvojitého D sú ochranné známky spoločnosti Dolby Laboratories Licensing Corporation. Vyrobené na základe licencie od spoločnosti Dolby Laboratories. Dôverné nepublikované diela. Copyright 2012 – 2021 Dolby Laboratories. Všetky práva vyhradené.



Označenie a logá **Bluetooth**® sú registrovanými ochrannými známkami, ktoré vlastní spoločnosť **Bluetooth** SIG, Inc. Akékoľvek použitie týchto značiek zo strany LG Electronics podlieha licencií.

Ostatné ochranné známky a obchodné názvy sú majetkom ich príslušných vlastníkov.



Pojmy HDMI, HDMI High-Definition Multimedia Interface, HDMI Trade dress a logá HDMI sú ochranné známky alebo registrované ochranné známky spoločnosti HDMI Licensing Administrator, Inc.



„Vyrobené pre iPhone“ a „Vyrobené pre iPod“ znamená, že elektronické príslušenstvo bolo navrhnuté pre pripojenie k zariadeniu iPhone alebo iPod, a že bolo certifikované pre splnenie štandardov výkonu Apple. Spoločnosť Apple nie je zodpovedná za prevádzku tohto zariadenia, zároveň nepreberá žiadnu zodpovednosť za to, či zariadenie vyhovuje bezpečnostným a regulačným normám. Uvedomte si, že použitie tohto príslušenstva s prístrojmi iPhone alebo iPod môže mať vplyv na výkon bezdrôtového pripojenia.

“Made for iPhone,” and “Made for iPod” mean that an electronic accessory has been designed to connect specifically to iPhone, or iPod, respectively, and has been certified by the developer to meet Apple performance standards. Apple is not responsible for the operation of this device or its compliance with safety and regulatory standards. Please note that the use of this accessory with iPhone or iPod may affect wireless performance.



Patenty spoločnosti DTS nájdete na stránke <http://patents.dts.com>. Vyrobené na základe licencie spoločnosti DTS, Inc. alebo DTS Licensing Limited. DTS, Digital Surround a logo DTS sú registrované ochranné známky alebo ochranné známky spoločnosti DTS, Inc. v USA a ďalších krajinách. © 2021 DTS, Inc. VŠETKY PRÁVA VYHRADENÉ.

## **| Informácie o softvéri typu Open Source**

Ak chcete získať zdrojový kód, ktorý sa poskytuje na základe licencie GPL, LGPL, MPL a ďalších licencií typu Open Source (s otvoreným zdrojovým kódom), ktoré majú povinnosť zverejniť zdrojový kód, a ktorý je obsiahnutý v tomto produkte, a ak chcete získať prístup ku všetkým uvedeným licenčným podmienkam, oznámeniam o autorských právach a ďalším relevantným dokumentom, navštívte webovú lokalitu <https://opensource.lge.com>.

Spoločnosť LG Electronics vám tiež poskytne kód otvoreného zdroja na disku CD-ROM za poplatok, ktorý bude pokrývať náklady na takúto distribúciu (ako sú náklady na médiá, doručenie a manipuláciu), a to na základe e-mailovej žiadosti odoslanej na [opensource@lge.com](mailto:opensource@lge.com).

Táto ponuka platí pre každého, komu bola táto informácia doručená, po dobu troch rokov od posledného odoslania tohto produktu.

# | Manipulácia s produktom

## **Pri preprave produktu**

Odložte si pôvodnú škatuľu a obalové materiály. Ak budete potrebovať produkt odoslať, v záujme maximálnej ochrany ho zabaľte tak, ako bol pôvodne zabalený pri výrobe.

## **Povrch produktu udržiajte čistý**

- V produkte prístroja nepoužívajte prchavé tekutiny, ako sú pesticídové spreje.
- Použitie nadmerného tlaku pri utieraní môže poškodiť povrch.
- Nenechávajte výrobky z gumy alebo plastov dlhší čas v kontakte s produktom.

## **Čistenie produktu**

Na čistenie produktu používajte mäkkú, suchú handričku. Ak je povrch extrémne znečistený, použite mäkkú handričku mierne navlhčenú v roztoku jemného čistiaceho prostriedku. Nepoužívajte silné rozpúšťadlá, ako sú alkohol, benzín alebo riedidlo, pretože tie môžu poškodiť povrch produktu.

