

# KORISNIČKI PRIRUČNIK

# SUŠILICA

---



Prije početka postavljanja pažljivo pročitajte ove upute. One će vam pojednostaviti postavljanje i osigurati ispravno i sigurno postavljanje proizvoda. Spremite ove upute u blizini proizvoda nakon postavljanja za buduću upotrebu.

**HRVATSKI**

RH90V5\*V\*Q



MFL71887452  
Rev.00\_122221

**EAC**  
www.lg.com

# SADRŽAJ

Ovaj priručnik može sadržavati ilustracije ili sadržaj koji se razlikuju od modela koji ste kupili.

Ovaj je priručnik podložan izmjenama koje provodi proizvođač.

## SIGURNOSNE UPUTE

PROČITAJTE SVE UPUTE PRIJE UPOTREBE .....	3
UPOZORENJE .....	3
BRIGA ZA OKOLIŠ.....	9

## POSTAVLJANJE

Dijelovi i specifikacije .....	10
Preduvjeti mjesta postavljanja .....	13
Poravnavanje uređaja.....	14
Upute za slaganje.....	16

## RAD

Pregled rada .....	19
Priprema rublja .....	20
Upravljačka ploča .....	22
Tablica programa .....	24
Dodatne opcije i funkcije.....	28

## PAMETNE FUNKCIJE

Aplikacija ThinQ tvrtke LG.....	31
Smart Diagnosis .....	33

## ODRŽAVANJE

Čišćenje nakon svakog sušenja .....	35
Povremeno čišćenje uređaja .....	37

## RJEŠAVANJE PROBLEMA

Prije zvanja servisa.....	39
---------------------------	----

## DODATAK

Informacijski list proizvoda.....	45
-----------------------------------	----

# SIGURNOSNE UPUTE

## PROČITAJTE SVE UPUTE PRIJE UPOTREBE

Sljedeće smjernice za sigurnost namijenjene su sprječavanju nepredviđenih rizika ili oštećenja uzrokovanih neopreznom ili nepravilnom upotrebom uređaja. Smjernice su podijeljene na „UPOZORENJE” i „OPREZ” kao što je opisano u nastavku.

### Sigurnosne poruke

 Ovaj se simbol prikazuje da bi ukazao na događaje i radnje koji mogu predstavljati opasnost. Pažljivo pročitajte dio s ovim simbolom i slijedite upute kako biste izbjegli rizik.

 **UPOZORENJE**  
Ovo označava da u slučaju nepridržavanja uputa može doći do težih ozljeda ili smrti.

 **OPREZ**  
Ovo označava da u slučaju nepridržavanja uputa može doći do lakših ozljeda ili oštećenja uređaja.

## UPOZORENJE

### UPOZORENJE

Kako biste smanjili opasnost od eksplozije, požara, smrti, strujnog udara, ozljede ili opekotina osoba prilikom upotrebe ovog proizvoda, slijedite osnovne mjere opreza, uključujući sljedeće.

### Tehnička sigurnost



**UPOZORENJE - Izbjegavanje požara**  
**Rizik od požara i zapaljivih materijala**

- Pobrinite se da ventilacijski otvori na kućištu uređaja ili strukturi u koju je uređaj ugrađen nisu zapriječeni. U suprotnome može doći do požara.
- Ovaj uređaj sadrži R290, ekološki prihvatljivo, ali zapaljivo rashladno sredstvo. Nemojte oštetiti krug rashladnog sredstva te držite otvoreni plamen i izvore zapaljenja podalje od uređaja.
- Ovim se uređajem mogu koristiti djeca starija od 8 godina i osobe sa smanjenim fizičkim, osjetilnim ili mentalnim sposobnostima ili s manjkom iskustva i znanja, uz nadzor ili upute o sigurnoj upotrebi uređaja te ako razumiju uključene opasnosti. Djeca se ne smiju igrati s uređajem. Čišćenje i održavanje ne smiju obavljati djeca bez nadzora.
- Djecu mlađu od 3 godine treba držati dalje od uređaja osim ako nisu pod stalnim nadzorom.
- Nemojte sušiti neoprane predmete u uređaju.
- Omekšivače ili slične proizvode treba upotrebljavati u skladu s uputama na omekšivaču.
- Uklonite sve predmete iz džepova kao što su upaljači i šibice.
- Nikada nemojte zaustavljati uređaj prije kraja ciklusa sušenja, osim ako brzo ne uklonite sve predmete i raširite ih tako da se toplina izgubi.
- Uređaj se ne smije upotrebljavati ako su se upotrebljavale industrijske kemikalije za čišćenje.
- Predmeti koji su zaprljani tvarima kao što su ulje za kuhanje, biljno ulje, aceton, alkohol, gorivo, kerozin, sredstva za uklanjanje mrlja, terpentini, voskovi i sredstva za uklanjanje voska, trebaju se oprati u vrućoj vodi s dodatnom količinom deterdženta prije sušenja u uređaju.
- Nemojte piti kondenziranu vodu. Popijete li vodu, možete oboljeti od bolesti koje se prenose hranom.
- Ako je kabel za napajanje oštećen, mora ga zamijeniti proizvođač ili njegovi servisni agenti ili slično kvalificirano osoblje kako bi se izbjegla opasnost.
- Filtar za vlakna mora se često čistiti.

- Vlakna se ne smiju nakupiti oko uređaja.
- Ne raspršujte sredstvo za kemijsko čišćenje izravno na uređaj i ne upotrebljavajte uređaj za sušenje odjeće na kojoj ima ostataka sredstva za kemijsko čišćenje.
- Nemojte sušiti odjeću s mrljama od ulja. Mrlje od ulja (uključujući i jestiva ulja) ne mogu se potpuno ukloniti niti nakon pranja vodom.
- Uređaj se ne smije napajati kroz vanjski preklopni uređaj, kao što je programator, ili biti povezan na strujni krug koji program redovito uključuje i isključuje.
- Odjeću izvadite iz uređaja odmah nakon dovršetka sušenja ili kada se napajanje isključi tijekom ciklusa sušenja. Ostavljanje osušene odjeće u uređaju bez nadzora može prouzročiti požar. Odjeća koja nije nakon sušenja izvađena iz uređaja može prouzročiti požar. Izvadite odjeću odmah nakon sušenja i zatim je objesite ili rasprostrite da se ohladi.
- Uređaj je namijenjen isključivo za uporabu u domaćinstvu.

## Maksimalni kapacitet

- Maksimalni kapacitet pojedinih ciklusa za sušenje rublja iznosi **9 kg**.
- Preporučeni maksimalni kapacitet za svaki od programa sušenja se može razlikovati. Za optimalan rezultat sušenja, molimo vas pratite upute u **Tablica programa** u poglavlju **RAD**.

## Postavljanje

- Pobrinite se da kvalificirano servisno osoblje ispravno postavi, uzemlji i podesi uređaj u skladu s uputama za postavljanje.
- Nikada ne pokušavajte raditi s uređajem ako je oštećen, u kvaru, djelomično rastavljen ili ako ima dijelova koji nedostaju ili su pokvareni, uključujući oštećeni kabel ili utikač.
- Uređaj treba prenositi dvoje ili više ljudi držeći ga sigurno.
- Uređaj nemojte postavljati na vlažno ili prašnjavo mjesto. Uređaj nemojte postavljati niti čuvati u vanjskom prostoru ili u bilo kojem prostoru koji je podložen utjecajima vremenskih uvjeta poput sunčeve svjetlosti, vjetra ili kiše ili temperatura ispod nula stupnjeva.

- Zategnite odvodno crijevo kako biste izbjegli odvajanje.
- Ako je kabel za napajanje oštećen ili je otvor strujne utičnice labav, ne upotrebljavajte strujni utikač i obratite se autoriziranom servisnom centru.
- Ne uključujte ovaj uređaj u višestruke utičnice, produžni kabel ili adapter.
- Predmeti kao što su spužvasta guma (lateks spužva), kape za tuširanje, tekstili otporni na vodu, predmeti s gumenom podlogom i odjeća ili jastuci s podlogama od spužvaste gume ne smiju se sušiti u uređaju.
- Uređaj se ne smije postavljati iza vrata koja se zaključavaju, kliznih vrata ili vrata sa šarkama sa suprotne strane uređaja tako da se ograniči potpuno otvaranje vrata uređaja.
- Ovaj uređaj mora biti uzemljen. U slučaju neispravnosti ili kvara, uzemljivanje će smanjiti opasnost od strujnog udara pružanjem puta najmanjeg otpora električnoj struji.
- Ovaj uređaj sadrži kabel za napajanje koji ima vodič za uzemljenje uređaja i utikač za uzemljenje. Utikač mora biti uključen u prikladnu strujnu utičnicu koja je pravilno postavljena i uzemljena u skladu sa svim lokalnim propisima i pravilnicima.
- Nepravilno spajanje vodiča za uzemljenje uređaja može dovesti do opasnosti od strujnog udara. Provjerite s kvalificiranim električarom ili servisnim osobljem ako sumnjate je li uređaj ispravno uzemljen.
- Nemojte mijenjati strujni utikač koji se isporučuje s uređajem. Ako ne odgovara utičnici, neka kvalificirani električar instalira ispravnu utičnicu.

### **Rad**

- Ne pokušavajte odvojiti ploče ili rastaviti uređaj. Ne upotrebljavajte oštre predmete na kontrolnoj ploči kako biste rukovali uređajem.
- Nemojte sami popravljati ili zamjenjivati bilo koji dio uređaja. Sve popravke i servis mora provoditi kvalificirano servisno osoblje, osim ako nije posebno preporučeno u ovom korisničkom priručniku. Upotrebljavajte samo ovlaštene tvorničke dijelove.

- Držite zapaljive materijale kao što su vlakna, papir, krpe, kemikalije i slično dalje od prostora ispod i oko uređaja.
- U uređaj ne stavljajte životinje niti ljubimce.
- Nemojte ostavljati vrata uređaja otvorena. Djeca bi mogla visiti na vratima ili se uvući u uređaj, što bi moglo uzrokovati štetu ili ozljedu.
- Nikada nemojte stavljati ruku u uređaj dok radi. Pričekajte dok se bubanj potpuno zaustavi.
- Nemojte umetati, prati ili sušiti predmete koji su se čistili, prali, namakali ili zaprljali zapaljivim ili eksplozivnim tvarima (kao što su vosak, ulje, boja, benzin, odmašćivači, otapala za kemijsko čišćenje, kerozin, biljno ulje, ulje za kuhanje itd.). Nepravilna upotreba može uzrokovati požar ili eksploziju.
- U slučaju poplave odspojite strujni utikač i obratite se informacijskom centru za korisnike tvrtke LG Electronics.
- Nemojte prejako gurati prema dolje vrata uređaja dok su otvorena.
- Nemojte se koristiti zapaljivim plinovitim i zapaljivim tvarima (benzen, gorivo, razrjeđivač, nafta, alkohol itd.) u blizini uređaja.
- Ako se odvodno ili dovodno crijevo tijekom zime zamrzne prije ponovnog korištenja uređaja potrebno ih je odmrznuti.
- Držite sve deterdžente za pranje, omekšivač i izbjeljivač dalje od djece.
- Ne dirajte strujni utikač ili kontrole uređaja mokrim rukama.
- Nemojte prekomjerno savijati kabel za napajanje ili stavljati teške predmete na njega.

## Održavanje

- Uklonite vlagu ili prašinu sa strujnog utikača kako biste ga na siguran način priključili u utičnicu.
- Odspojite uređaj iz napajanja prije čišćenja. Postavljanje kontrola na ISKLJUČENO ili u stanje mirovanja ne odspaja uređaj od napajanja.
- Nikada nemojte isključivati uređaj povlačeći kabel za napajanje. Uvijek čvrsto uhvatite strujni utikač i povucite ga ravno iz utičnice.
- Ne raspršujte vodu unutar ili izvan uređaja kako biste ga očistili.

## Odlaganje

- Prije odlaganja starog uređaja iskopčajte ga i odrežite kabel odmah iza uređaja kako biste spriječili pogrešnu upotrebu.
- Odložite sav ambalažni materijal (kao što su plastične vrećice i stiropor) dalje od djece. Ambalažni materijal može izazvati gušenje.
- Uklonite vrata prije odbacivanja ili odlaganja ovog uređaja kako biste izbjegli opasnost od zatvaranja djece ili malih životinja unutar uređaja.

## BRIGA ZA OKOLIŠ

### Zbrinjavanje starog uređaja



- Ovaj simbol prekrižene kante za smeće na kotačićima označava kako se otpadni električni i električni proizvodi (WEEE) moraju zbrinjavati odvojeno od komunalnog otpada.
- Dotrajali električni proizvodi mogu sadržavati opasne tvari stoga će ispravno zbrinjavanje vaših dotrajalih uređaja pomoći u sprječavanju potencijalnih negativnih posljedica na okoliš i ljudsko zdravlje. Vaš dotrajao uređaj može sadržavati dijelove koji se mogu ponovo iskoristiti za popravak drugih proizvoda te druge vrijedne materijale koji se mogu reciklirati i tako sačuvati ograničene resurse.
- Ovisno o razini smetnje / štete i dobi stavke, stari proizvodi mogu se popraviti za više radnog života koji će spriječiti izbjegli otpada. Proizvodi koji nisu prikladni za ponovnu uporabu može se reciklirati da se oporavim vrijedne resurse i pomoći da se smanji globalno potrošnju novih sirovina.
- Uređaj možete odnijeti u trgovinu u kojoj ste kupili proizvod ili možete kontaktirati ured za zbrinjavanje otpada kod vaših mjesnih nadležnih tijela te od njih saznati više informacija o najbližem ovlaštenom WEEE sabirnom centru. Za najnovije informacije iz svoje države pogledajte internetske stranice [www.lg.com/global/recycling](http://www.lg.com/global/recycling)

### Ova sušilica sadrži rashladne plinove

R290 (GWP: 3): 0,145 kg Hermetički zatvoreno.

# POSTAVLJANJE

## Dijelovi i specifikacije

### NAPOMENA

- Izgled i tehnički podatci mogu varirati bez obavijesti kako bi se poboljšala kvaliteta uređaja.

### Prikaz sprijeda

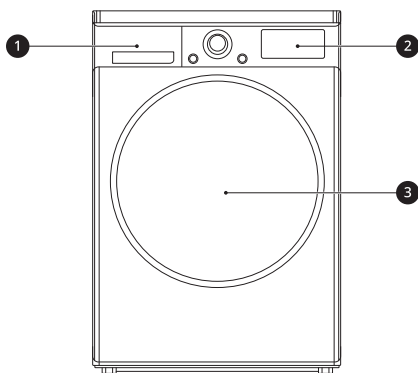

- ❶ Spremnik za vodu
- ❷ Upravljačka ploča
- ❸ Vrata

### Dostupni pribor

Za kupnju obratite se informacijskom centru za korisnike tvrtke LG Electronics ili posjetite internetsku stranicu tvrtke LG na adresi <http://www.lg.com>.

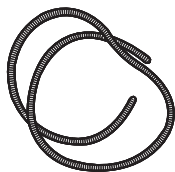

Odvodno crijevo za kondenzat

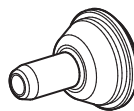

Držač odvodnog crijeva

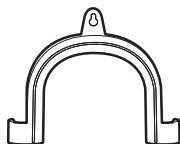

Koljenasti nosač za pričvršćivanje odvodnog crijeva

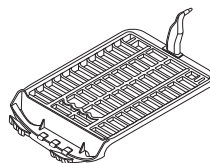

Sušilo

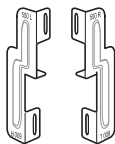

Komplet za slaganje

## NAPOMENA

- Uključeni pribor može se razlikovati ovisno o kupljenom modelu.

## Tehnički podaci

Zvezdice označavaju varijante modela i mogu varirati (0 - 9 ili A - Z).

Opis	Vrijednost
Model	RH90V5*V*Q
Napajanje	220 - 240 V~, 50 Hz
Težina proizvoda	56 kg
Dopuštena temperatura	5 - 35 °C

## Dimenzije (mm)

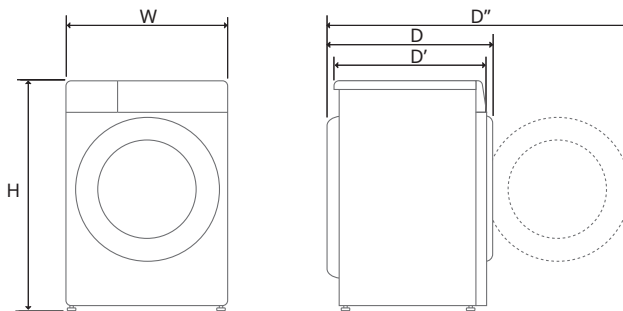

Index	Dimenzije (mm)
W	600
H	850
D	660
D'	615

## 12 POSTAVLJANJE

Index	Dimenzije (mm)
D"	1115

### Informacije o LED rasvjeti

Ovaj proizvod sadrži izvor svjetla razreda energetske učinkovitosti G.

- LED rasvjeta automatski će se uključiti i isključiti u sljedećim slučajevima:
  - prilikom otvaranja i zatvaranja vrata,
  - pritiskom tipke **Napajanje i Pokretanje/Zaustavljanj**.
- LED rasvjetu nije moguće prigušiti.
- LED rasvjeta ne sadrži živine spojeve.
- Pogledajte [www.lg.com/global/recycling](http://www.lg.com/global/recycling).

### NAPOMENA

- Ova se značajka razlikuje ovisno o kupljenom modelu.

#### Ako LED rasvjeta ne radi

Zatvorite i ponovno otvorite vrata ili pritisnite tipku **Napajanje**. Ako se LED rasvjeta ne uključi obratite se informacijskom centru za korisnike tvrtke LG Electronics. Ne pokušavajte sami ukloniti LED rasvjetu.

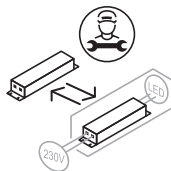
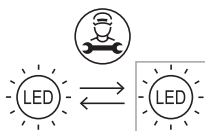

## Preduvjeti mjesta postavljanja

Prije postavljanja uređaja, provjerite sljedeće informacije kako biste bili sigurni da je uređaj postavljen na odgovarajuće mjesto.

### Mjesto postavljanja

#### **UPOZORENJE**

- Nemojte postavljati uređaj oko izvora topline. Stražnja strana uređaja mora biti dobro ventilirana. Nepodržavanje ovih uputa može dovesti do problema.
- Uređaj nije osmišljen za upotrebu na moru ili za upotrebu u mobilnim instalacijama kao što su kamp prikolice, zrakoplovi itd.
- Nemojte postavljati uređaj kao ugradbeni uređaj. Nije prikladan za ugradnju.

#### **NAPOMENA**

- Za učinkovitije sušenje držite stražnju stranu uređaja podalje od zida.
- Pobrinite se da mjesto na koje ćete postaviti uređaj ispunjava uvjete za minimalni razmak.
- Postavite uređaj na ravan čvrsti pod. Dopušteni nagib ispod uređaja iznosi 1 stupanj.
- Nikada nemojte pokušavati ispraviti nejednakosti poda dijelovima drveta, kartona ili sličnog materijala ispod uređaja.
- Postavite uređaj na mjesto na kojem mu serviseri lako mogu pristupiti u slučaju kvara.
- Nemojte postavljati uređaj pokraj uređaja visoke temperature, kao što su hladnjak, pećnica, štednjak itd. To može uzrokovati nisku učinkovitost sušenja i produljiti trajanje programa. Također negativno utječe na ispravan rad kompresora.
- Nemojte postavljati uređaj na mjesto gdje postoji rizik od mraza ili prašine. Uređaj možda neće ispravno raditi ili se može oštetiti zamrzavanjem kondenzirane vode u pumpi i odvodnom crijevu.
- Nakon postavljanja uređaja podesite sve četiri noge ključem za vijke kako biste osigurali

stabilnost uređaja i ostavite slobodni prostor od otprilike 20 mm između vrha uređaja i donje strane bilo kakve radne površine.

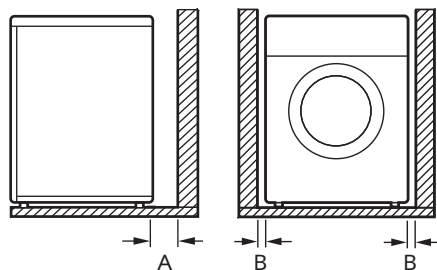

<b>A</b>	100 mm
<b>B</b>	20 mm

### Prozračivanje

- Niša ili ispod radne površine
  - Pobrinite se da kruženje zraka oko uređaja ne ometaju tepisi, otirači i sl.
- Ormarić
  - Vrata ormarića moraju imati 2 otvora (s lamelama), od kojih svaki mora imati minimalnu površinu od 387 cm<sup>2</sup>, na 8 cm od dna i vrha vrata.

### Temperatura okoline

- Nemojte postavljati uređaj u sobe u kojima može doći do temperatura zamrzavanja. Zamrznuta crijeva mogu puknuti pod tlakom. Pouzdanost elektroničke kontrolne jedinice može se oštetiti pri temperaturama ispod zamrzavanja.

#### **NAPOMENA**

- Ako se uređaj dostavi zimi i temperature su ispod zamrzavanja, stavite uređaj na sobnu temperaturu na nekoliko sati prije pokretanja.
- Uređaj radi najbolje na sobnoj temperaturi od 23 °C.

### Električna veza

- Nemojte se koristiti produžnim kabelom ili dvostrukim prilagodnikom.
- Nemojte opteretiti utičnicu s više od jednog uređaja.
- Spojite uređaj na uzemljenu utičnicu u skladu s trenutačnim pravilima ožičenja.
- Uređaj se mora postaviti na mjesto u blizini utičnice tako da utikač bude jednostavno dostupan.
- Utičnica mora biti najviše 1,5 metara udaljena od bilo koje strane uređaja.

### NAPOMENA

- Uvijek isključite uređaj iz struje nakon upotrebe.

### Poravnavanje uređaja

#### Provjera poravnanja

Poravnavanjem uređaja sprečava se nepotrebna buka i vibracija. Provjerite je li uređaj potpuno ravan nakon postavljanja.

- Ako se uređaj ljulja kada ukoso gurnete gornju ploču, ponovno podesite noge.

### NAPOMENA

- Drveni ili uzdignuti podovi mogu doprinijeti prekomjernim vibracijama i neravnoteži. Možda će biti potrebno ojačati ili poduprijeti drveni pod radi uklanjanja ili smanjenja prekomjerne buke i vibracije.
- Nemojte postavljati uređaj na povišenu površinu, potporanj ili postolje jer bi mogao postati nestabilan i pasti te uzrokovati ozbiljne ozljede i štetu.

### Podešavanje i poravnanje uređaja

Ako uređaj nije potpuno ravan, zakrećite podesive noge sve dok se uređaj ne prestane ljuljati.

- Zakrećite podesive noge u smjeru kazaljke na satu za podizanje ili ih zakrećite u suprotnom smjeru za spuštanje od naprijed prema natrag, s jedne na drugu stranu ili od jednog kuta prema drugome.

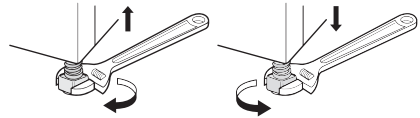

### Promjena smjera otvaranja vrata

Smjer otvaranja vrata možete promijeniti po želji.

### ⚠ UPOZORENJE

- Nemojte mijenjati položaj vrata dok je uređaj postavljen na perilicu.
- Prije uklanjanja vijaka šarki, zamolite pomoćnika da podupre težinu vrata. Vrata bi, uslijed vlastite težine, mogla pasti na pod.
- Iz sigurnosnih razloga, za promjenu smjera otvaranja vrata potrebno je dvoje ili više ljudi.

### NAPOMENA

- Izgled vijaka može odstupati, a vijke treba umetnuti drugačije, ovisno o položaju. Provjerite je li vijak ispravno odabran prije pritezanja.

- 1 Otvorite vrata i uklonite 2 vijka na šarkama 1. Nakon što uklonite vijke, pažljivo spustite vrata s kućišta 2 tako da je prednja strana okrenuta prema podu.

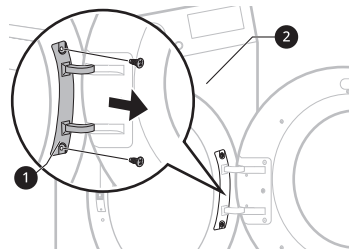

## ⚠ UPOZORENJE

- Najprije uklonite donji vijak. Vrata bi, uslijed vlastite težine, mogla pasti na pod i oštetiti se.

### 2 Uklonite 8 vijaka sa sklopa šarke vrata ③.

- Na prednjoj se strani nalazi 6 vijaka i 2 vijka sa strane.

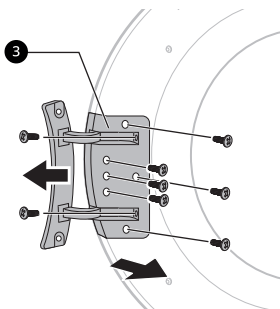

### 3 Uklonite 3 vijka iz sklopa zasuna vrata ④ koji je pričvršćen između vrata i sklopa šarke, a zatim uklonite vijak koji je pričvršćen na kuki na vratima.

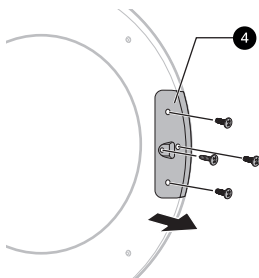

### 4 Zamijenite položaj sklopa šarke ③ i sklopa zasuna vrata ④ te zatim pritegnite vijke obrnutim redoslijedom.

- Pritegnite vijke u ispravnom položaju sukladno koracima od 2 do 4.

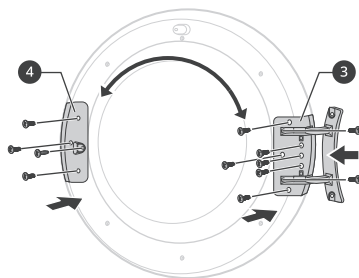

### 5 Izvadite nosač vrata ⑤ iz okvira uređaja uklanjanjem dvaju vijaka, a zatim ih pričvrstite na suprotnu stranu.

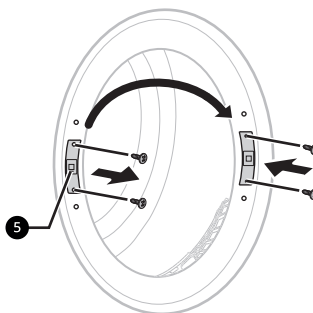

### 6 Izvadite 2 dekorativna vijka iz okvira uređaja pa ih zatim pričvrstite na suprotnu stranu.

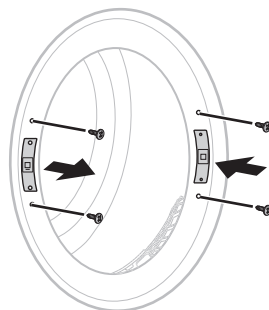

- 7 Ugradite vrata pomoću vijaka uklonjenih u koraku 1, a zatim provjerite zatvaraju li se vrata ispravno.

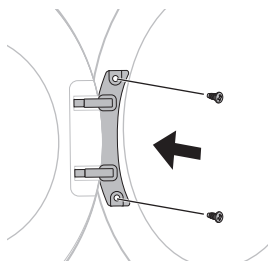

## Upute za slaganje

Uređaj se može postaviti na vrh perilice rublja tvrtke LG s prednjim punjenjem i sigurno fiksirati kompletom za slaganje. Kvalificirano servisno osoblje mora izvesti ovakvo postavljanje kako bi se osiguralo da je izvedeno ispravno.

Kvalificirano servisno osoblje pobrinut će se da imate ispravan komplet za slaganje za vaš model perilice rublja tvrtke LG s prednjim punjenjem i pobrinut će se da je čvrsto fiksiran. Stručno fiksiranje ključno je zbog ovih razloga.

### NAPOMENA

- Neki se modeli ne prodaju sa svim dostupnim priborom, stoga ćete možda morati kupiti komplet za slaganje tvrtke LG ako ga niste dobili skupa sa svojim modelom. Obratite se informacijskom centru za korisnike tvrtke LG Electronics ili posjetite web-mjesto tvrtke LG na adresi <http://www.lg.com> radi kupnje.
- Slaganje na perilicu LG SIGNATURE **nije dostupno**.

## Komplet za slaganje

Potreban je komplet za slaganje tvrtke LG kako biste složili ovaj uređaj.

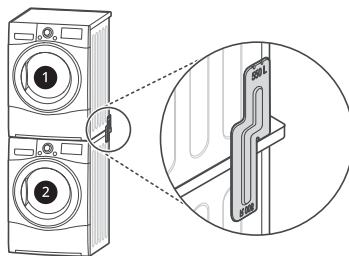

- 1 Sušilica
- 2 Perilica rublja tvrtke LG s prednjim punjenjem

Ovaj se uređaj može postaviti samo na perilicu rublja tvrtke LG s prednjim punjenjem. Nemojte pokušati postaviti uređaj na bilo koju drugu perilicu rublja jer to može dovesti do oštećenja, ozljede ili materijalne štete.

## Postupak postavljanja

### ⚠ UPOZORENJE

- Iz sigurnosnih razloga postupak postavljanja trebaju izvoditi dva člana kvalificiranog servisnog osoblja.
- Zbog težine uređaja i visine za postavljanje, postupak postavljanja previše je rizičan za jednu osobu.
- Neispravno postavljanje može uzrokovati ozbiljne nesreće.
- Nemojte raditi s uređajem ako nije ispravno složen.

### NAPOMENA

- Komplet za slaganje treba biti poravnat ovisno o dubini perilice rublja. (Podatke o dimenzijama

perilice rublja možete pronaći na naljepnici s bočne strane ili kad otvorite vrata perilice rublja.)

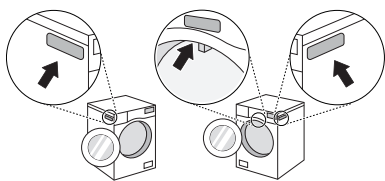

- Ako je dubina perilice rublja 550 mm ili više i 599 mm ili manje

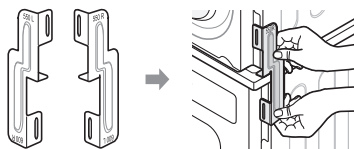

- Ako je dubina perilice rublja 600 mm ili više i 650 mm ili manje

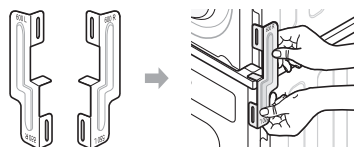

Kako poravnati LG komplet za slaganje na uređaj	
Vrsta A	Vrsta B
550 mm ≤ dubina*1 ≤ 599 mm	600 mm ≤ dubina*1 ≤ 650 mm

- Za **Vrstu A**, sklapanje se mora vršiti s 550R ili 550L na gornjem dijelu.
- Za **Vrstu B**, sklapanje se mora vršiti s 600R ili 600L na gornjem dijelu.

- Zategnite 2 vijka koja ste ranije skinuli s uređaja na komplet za slaganje.
- Upotrijebite 4 vijka u kutiji pribora (16 mm) za sastavljanje stražnjeg poklopca perilice rublja i kompleta za slaganje.
- Postupak za suprotnu stranu bit će isti.

\*1 Dubina perilice rublja

- Postavite uređaj na perilicu rublja tvrtke LG s prednjim punjenjem.
- Skinite 2 vijka s donje strane stražnjeg poklopca sa svake strane.

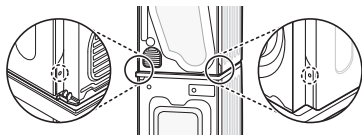

- Poravnajte otvore kompleta za slaganje tvrtke LG i otvore stražnjeg poklopca.

## Ugradnja neobaveznog odvodnog crijeva

Uobičajeno se kondenzirana voda pumpa do spremnika za vodu gdje se voda skuplja dok se ručno ne isprazni. Voda se može i izravno odvoditi u kanalizacijski odvod, posebno kada je uređaj postavljen na vrh perilice rublja. Priključkom za crijevo za kanalizacijski odvod u obliku lakta ili slova T jednostavno promijenite tijek vode i preusmjerite ga u odvod kako je prikazano u nastavku:

## 18 POSTAVLJANJE

---

- 1 Odvojite poklopac blokade povratnog toka ❶ i crijevo spremnika za vodu ❷ s priključka u obliku lakta ili slova T.

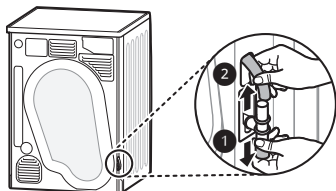

- 2 Pričvrstite poklopac blokade povratnog toka ❶ na glavu priključka u obliku lakta ili slova T i zatim spojite neobavezno odvodno crijevo ❸ na suprotnu stranu priključka.

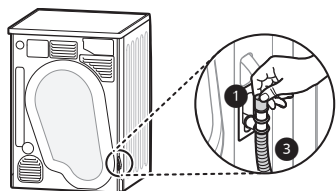

---

### ⚠ OPREZ

- Ako je neobavezno odvodno crijevo postavljeno tako da je savijeno ili prignječeno, odvod možda neće ispravno raditi.
-

# RAD

## Pregled rada

### Korištenje perilice rublja

Prije prvog ciklusa postavite uređaj za sušenje na 5 minuta kako biste zagrijali bubanj. Otvorite vrata između punjenja prvih nekoliko puta kada se budete koristili uređajem kako bi se neugodni mirisi iz unutrašnjosti uređaja raspršili.

Djecu treba nadgledati kako bi se osiguralo da ne ulaze u bubanj.

- 1 Pobrinite se da filter za vlakna i spremnik za vodu budu čisti.

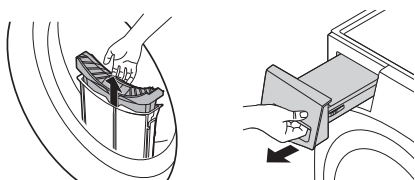

- Otvorite vrata i provjerite je li filter za vlakna čist. Kada je filter pun vlakana, sušenje traje duže nego uobičajeno.
- Izvucite spremnik za vodu i izlijte kondenziranu vodu. Kada je spremnik za vodu pun, uređaj se može zaustaviti tijekom ciklusa.

### NAPOMENA

- U nekim slučajevima na LED prozoru može biti prikazana ikona  koja naznačava da je spremnik za vodu pun. Ako dođe do toga, ispraznite spremnik za vodu.

- 2 Stavite razvrstano rublje u bubanj i zatvorite vrata.

- Gurnite rublje duboko u bubanj, tako da rublje bude podalje od brtve vrata. Ako se rublje zaglavi između vrata i brtve, može se oštetiti tijekom sušenja.
- Rublje treba biti razvrstano prema vrsti tkanine i razini suhoće.

- Sve se vezice i remeni pričvršćeni na odjeću trebaju dobro zavezati i pričvrstiti prije stavljanja u bubanj.

- 3 Pritisnite gumb **Napajanje** kako biste uključili uređaj.

- Ovisno o modelu, gumb **Napajanje** možda će zasvijetliti kao znak da je uređaj spreman za sušenje.



- 4 Odaberite program sušenja okretanjem gumba odabirača programa.

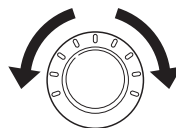

- 5 Pritisnite gumb **Pokretanje/Zaustavljanje** kako biste pokrenuli program sušenja.

- Kada pritisnete gumb, uređaj tijekom 10 sekundi ventilira unutrašnjost bubnja radi pripreme uređaja za postupak sušenja.



### NAPOMENA

- Uređaj ispire vlakna koja se nakupljaju na površini kondenzatora, automatski koristeći vodu koja se tijekom rada kondenzirala s odjeće.

## NAPOMENA

- Učestalost čišćenja kondenzatora može se razlikovati ovisno o veličini i početnoj količini vlažnosti odjeće.

- 6** Nakon završetka programa sušenja otvorite vrata i izvadite rublje.

## ⚠ OPREZ

- Budite pažljivi! Bubanj unutar uređaja može i dalje biti vruć.

- 7** Pritisnite gumb **Napajanje** kako biste isključili uređaj.

- 8** Očistite filter za vlakna i ispraznite spremnik za vodu.

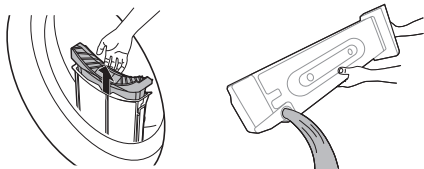

- 9** Kako biste smanjili stvaranje neugodnih mirisa, možete ostaviti vrata širom ili lagano otvorena tijekom kratkog razdoblja za prozračivanje bubnja nakon upotrebe ako je to moguće.

## ⚠ UPOZORENJE

- Iz sigurnosnih razloga nemojte dopustiti djeci ni životinjama da uđu u uređaj. To može uzrokovati štetu ili ozljedu.

## NAPOMENA

- Završni dio ciklusa sušilice odvija se bez topline (ciklus ohlađivanja) kako bi se osiguralo da se rublje ostavi pri temperaturi na kojoj se neće oštetiti.

- Visoka vanjska temperatura i mala soba mogu povećati vrijeme sušenja kao i potrošnju energije.

## Priprema rublja

### NAPOMENA

- Za najbolje rezultate sušenja i najučinkovitiju potrošnju energije, nemojte prepuniti uređaj.

## Provjera odjeće prije punjenja

### ⚠ OPREZ

- Provjerite da odjeća nije zapela između uređaja i vrata jer bi se u suprotnom odjeća prilikom sušenja mogla oštetiti.
- Provjerite maksimalan kapacitet punjenja za pojedini program sušenja u tablici programa kako biste osigurali optimalne rezultate sušenja. Prekomjernim punjenjem dolazi do loših rezultata sušenja i nepotrebnog gužvanja rublja.
- U uređaj nemojte umetati vrlo mokro rublje. U suprotnom to će produljiti vrijeme sušenja i potrošnju energije. Prije stavljanja u sušilicu provjerite je li perлица dobro iscijedila odjeću.
- Punjenje miješanim rubljem može uzrokovati dulje vrijeme sušenja i zaustavljanje preostalog vremena na zaslonu tijekom sušenja sve dok stvarno preostalo vrijeme ne odgovara prikazanom vremenu.
- Ispraznite sve džepove. Predmeti kao što su čavli, ukosnice, šibice, kemijske olovke, kovanice i ključevi mogu oštetiti perlicu i odjeću.
- Uklonite remenje te zatvorite patentne zatvarače, kukice i vezice kako biste bili sigurni da se ovi predmeti neće zahvatiti za drugo rublje.

## Razvrstavanje odjeće

Odjeća ima vlastite etikete za održavanje tkanine i zato je sušite u skladu s preporukama etiketa za održavanje tkanine.

Razvrstajte odjeću prema veličini i vrsti tkanine te je zatim pripremite u skladu sa simbolima na etiketama za održavanje tkanine.

### Vuneni predmeti

- Sušite vunene predmete na programu **Wool (Vuna)**. Obavezno prvo slijedite simbole etiketa za održavanje tkanine. Vuna se možda neće potpuno osušiti u ciklusu pa nemojte ponoviti sušenje. Razvucite vunene predmete u njihov izvorni oblik i osušite ih položene.

### Tkani i ispleteni materijali

- Neki tkani i ispleteni materijali mogu se stisnuti ovisno o njihovoj kvaliteti.

### Odjeća koju ne treba glačati i sintetika

- Nemojte prepuniti uređaj. Izvadite predmete koje ne treba glačati čim se uređaj zaustavi kako biste smanjili nabore.

### Dječja odjeća i spavaćice













- Uvijek provjerite etikete za održavanje tkanine.

### Gumeni i plastični predmeti

- Nemojte sušiti bilo kakve predmete napravljene od gume ili plastike ili koji sadrže gumu ili plastiku, kao što su:
  - pregače, dječji opršnjaci, pokrivači za stolice
  - Zavjese i stolnjaci
  - Otirači za kupaonicu

### Stakloplastika

- Nemojte sušiti predmete od stakloplastike u uređaju. Vaša odjeća može poslije pokupiti čestice stakla koje ostanu u uređaju u kasnijim ciklusima.

Simbol	Opis
	Sušenje u sušilici
	Nije potrebno glačati / Bez nabora
	Nježno / Osjetljivo
	Ne sušiti s okretanjem
	Ne sušiti
	Visoka temperatura sušenja
	Normalna temperatura sušenja
	Niska temperatura sušenja
	Bez topline / zrak
	Sušiti na konopcu / objesiti za sušenje
	Sušiti bez cijedenja
	Sušiti položeno
	U sjeni

## Provjera oznake o njezi odjeće

Simboli na oznaci o njezi odjeće upućuju na sadržaj tkanine odjeće i na koji ih način treba sušiti.

Simbol	Opis
	Sušenje

# Upravljačka ploča

## Značajke upravljačke ploče

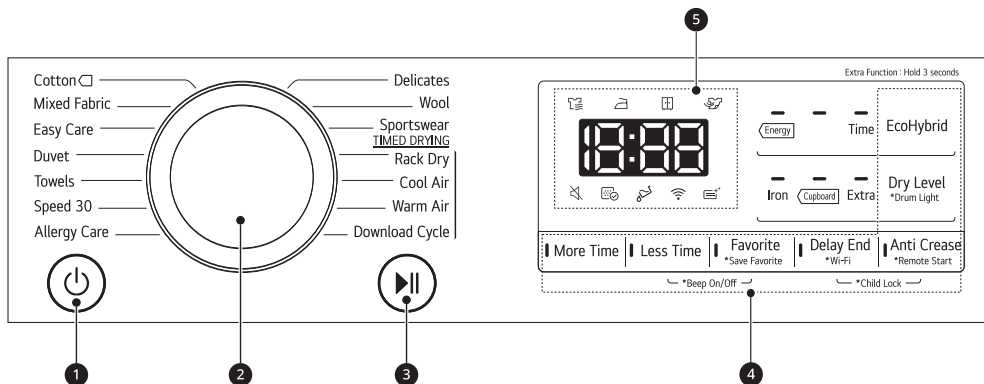

	Opis
1	<p><b>Gumb Uključivanje/Isključivanje</b></p> <ul style="list-style-type: none"> <li>Pritisnite gumb <b>Napajanje</b> kako biste uključili i isključili napajanje.</li> <li>Pritisnite gumb <b>Napajanje</b> kako biste poništili funkciju <b>Delay End (Odgoda završetka pranja)</b>.</li> </ul>
2	<p><b>Odabirač programa</b></p> <ul style="list-style-type: none"> <li>Programi su dostupni u skladu s vrstom rublja.</li> <li>Lampica će se osvijetliti kako bi označila odabrani program.</li> </ul>
3	<p><b>Gumb Pokretanje/Zaustavljanje</b></p> <ul style="list-style-type: none"> <li>Ovaj gumb <b>Pokretanje/Zaustavljanje</b> služi za pokretanje ili za zaustavljanje ciklusa sušenja.</li> <li>Nakon nekog vremena od zaustavljanja napajanje se iz sigurnosnih razloga automatski isključuje.</li> </ul>
4	<p><b>Gumbi dodatnih opcija i funkcija / dodatnih programa</b></p> <ul style="list-style-type: none"> <li>Upotrijebite ove gumbe za odabir željenih opcija za odabrani program. Sve opcije nisu dostupne za svaki program.</li> </ul> <p><b>Remote Start (Udaljeni početak)</b></p> <ul style="list-style-type: none"> <li>Uz aplikaciju <b>LG ThinQ</b> možete upotrebljavati pametni telefon za daljinsko upravljanje uređajem.</li> <li>Da biste mogli koristiti funkciju Udaljeni početak, pogledajte <b>PAMETNE FUNKCIJE</b>.</li> </ul> <p><b>Wi-Fi</b></p> <ul style="list-style-type: none"> <li>Pritisnite i držite gumb <b>Delay End (Odgoda završetka pranja)</b> 3 sekunde kako biste aktivirali povezivanje uređaja i aplikacije <b>LG ThinQ</b>.</li> </ul>

	Opis
5	<b>Prikaz vremena i statusa</b> <ul style="list-style-type: none"> <li>Na zaslonu se prikazuju postavke, procijenjeno preostalo vrijeme programa, mogućnosti i poruke o statusu. Zadane postavke svijetle na zaslonu nakon uključivanja perilice rublja.</li> </ul>

## Prikaz vremena i statusa

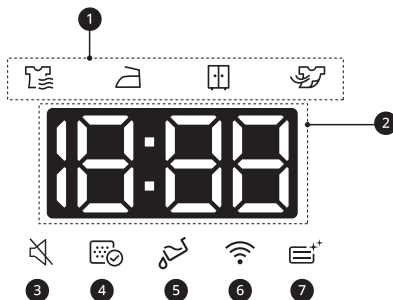

	Opis
1	<b>Pokazatelj tijeka postupka sušenja</b> <ul style="list-style-type: none"> <li>Ikona  svijetli kada uređaj vrši postupak sušenja.</li> <li>Ikona  svijetli kada uređaj vrši postupak sušenja za glačanje.</li> <li>Ikona  svijetli kada uređaj vrši postupak potpunog sušenja.</li> <li>Ikona  svijetli kada uređaj vrši postupak hlađenja.</li> </ul>
2	<b>Prikaz preostalog vremena</b> <ul style="list-style-type: none"> <li>Kada je odabran program sušenja, prikazuje se vrijeme sušenja za odabrani program. Vrijeme će se promijeniti ako postavite dodatne opcije za program.</li> <li>Poruke o pogreškama pojavit će se kada uređaj dijagnosticira problem.</li> </ul>
3	Ikona  svijetli kada je isključena funkcija zvučnog signala.
4	Ikona  svijetli kada je potrebno očistiti filter za vlakna ili kada je on umetnut. <ul style="list-style-type: none"> <li>Obavijest o čišćenju: kada pritisnete gumb <b>Napajanje</b>, ikona će se prikazati.</li> <li>Obavijest o nedostajućem filteru: ako filter za vlakna nije umetnut, uređaj neće raditi i prikazat će se ikona.</li> </ul>
5	Ikona  svijetli kada je spremnik za vodu potrebno isprazniti ili kada je pun. <ul style="list-style-type: none"> <li>Obavijest o pražnjenju: kada pritisnete gumb <b>Napajanje</b>, ikona će se prikazati.</li> <li>Obavijest o punoj vodi: ova će se ikona prikazati i čut će se zvučni signal dok uređaj radi.</li> </ul>
6	Ikona  svijetli kada je uređaj povezan s bežičnom Wi-Fi mrežom u kućanstvu.
7	Ikona  svijetli kada se ispire kondenzator.

# Tablica programa

## Vodič za program Senzorsko sušenje

Program	Cotton (Pamuk) <input type="checkbox"/>	Maksimalan kapacitet punjenja	9 kg
Opis	Koristite za sušenje svih uobičajenih tkanina i komada odjeće kao što su pamuk, lan te košulje, traperice ili miješano, osim osjetljivih tkanina kao što su vuna ili svila.		
Razina suhoće	Zadano: <b>Cupboard (Ormarić)</b>	Dostupno: <b>Sve</b>	
Napomena za ispitne ustanove	<ul style="list-style-type: none"> <li>Postavite program na <b>Cotton (Pamuk) <input type="checkbox"/> + Cupboard (Ormarić) + Energy (Energije)</b> (puno i polovično punjenje) za ispitivanje u skladu s normom EN61121 i Direktivom 932/2012.</li> <li><b>Cotton (Pamuk) <input type="checkbox"/> + Cupboard (Ormarić) + Energy (Energije)</b> najučinkovitiji je program u pogledu ispitnih uvjeta koji su predloženi u normi EN61121 i Direktivi 932/2012.</li> <li>Rezultati testiranja ovise o sobnoj temperaturi, vrsti i količini punjenja, kolebanjima u glavnom izvoru električne energije i odabranim dodatnim mogućnostima.</li> </ul>		

Program	Mixed Fabric (Miješano rublje)	Maksimalan kapacitet punjenja	4 kg
Opis	Istodobno sušenje miješanih tkanina. <ul style="list-style-type: none"> <li>Upotrebljavajte za različite vrste tkanina osim posebnih odjevnih predmeta (svila/osjetljivo rublje, sportska odjeća, tamna odjeća, vuna, posteljina/zastori).</li> </ul>		
Razina suhoće	Zadano: <b>Cupboard (Ormarić)</b>	Dostupno: <b>Sve</b>	

Program	Easy Care (Sintetika)	Maksimalan kapacitet punjenja	3,5 kg
Opis	Sušenje odjeće koja se nakon pranja ne mora glačati. <ul style="list-style-type: none"> <li>Koristite za odjeću od poliamida, akrila, poliestera.</li> </ul>		
Razina suhoće	Zadano: <b>Cupboard (Ormarić)</b>	Dostupno : <b>Cupboard (Ormarić), Iron (Glačanje)</b>	

Program	Duvet (Posteljina)	Maksimalan kapacitet punjenja	2,5 kg
Opis	Koristite ovaj program za sušenje pokrivača ili glomaznih komada poput jastuka, deka, prekrivača, plahti ili podloga za kućne ljubimce.		
Razina suhoće	Nije moguće podešavati		

Program	Towels (Ručnik)	Maksimalan kapacitet punjenja	4,5 kg
Opis	Koristite ovaj program za sušenje ručnika.		
Razina suhoće	Nije moguće podešavati		

Program	Speed 30 (Brzo 30)	Maksimalan kapacitet punjenja	1 kg
Opis	Koristite ovaj program za sušenje laganih ili malih predmeta (do 3 stavke).		
Razina suhoće	Nije moguće podešavati		

Program	Allergy Care (Antialergijski program)	Maksimalan kapacitet punjenja	4,5 kg
Opis	Korištenje ovog programa smanjuje alergene poput grinja.		
Razina suhoće	Nije moguće podešavati		

Program	Delicates (Osjetljivo rublje)	Maksimalan kapacitet punjenja	1,5 kg
Opis	Koristite ovaj program za sušenje haljina ili tunika i bluza, najlon čarapa, donjeg rublja ili prozirne i čipkaste odjeće koja se lako može oštetiti.		
Razina suhoće	Zadano: <b>Cupboard (Ormarić)</b>	Dostupno: <b>Sve</b>	

Program	Wool (Vuna)	Maksimalan kapacitet punjenja	1 kg
Opis	Koristite ovaj program za sušenje vunениh odjevnih predmeta ili onih koje je potrebno pažljivo ručno prati i sakupljaju se.		
Razina suhoće	Nije moguće podešavati		

Program	Sportswear (Sportska odjeća)	Maksimalan kapacitet punjenja	2 kg
Opis	Koristite ovaj program za sušenje posebne odjeće za sport i vanjske aktivnosti.		
Razina suhoće	Nije moguće podešavati		

Program	Download Cycle (Preuzimanje ciklusa)	Maksimalan kapacitet punjenja	-
Opis	Ovaj program omogućava preuzimanje novih i posebnih programa pranja u vaš uređaj s pomoću pametnog telefona. Zadani program je <b>Deodorization (Prozračivanje)</b> .		

## Vodič za program „Vremensko sušenje“

Program	Rack Dry (Sušilo)	Maksimalan kapacitet punjenja	-
Vrsta rublja	Svila, vuna, osjetljivo žensko donje rublje		
Detaljno	Osvježava odjeću bez sušenja kotrljanjem		

Program	Cool Air (Hladan zrak)	Maksimalan kapacitet punjenja	-
Vrsta rublja	Sve tkanine koje treba osvježiti		
Detaljno	Kotrljanje bez topline		

Program	Warm Air (Topao zrak)	Maksimalan kapacitet punjenja	-
Vrsta rublja	Ručnici za kupaonicu, ogrtači, kuhinjske krpe i akrilne prošivene tkanine		
Detaljno	Mali predmeti i vlažna odjeća, svakodnevni predmeti prikladni za sušenje toplinom		

## OPREZ

- Ako punjenje teži manje od 1 kg, upotrijebite program **Warm Air (Topao zrak)** u programima Vremensko sušenje. Vunene predmete trebate osušiti upotrebom programa **Wool (Vuna)**, a tkanine osjetljive na toplinu, uključujući svilu, donje rublje i žensko donje rublje trebate osušiti upotrebom programa **Delicates (Osjetljivo rublje)**. Pridržavajte se preporučenog punjenja rublja kada odaberete željeni program. U suprotnome možete oštetiti rublje.

## NAPOMENA

- Ako se uređaj postavi ispod predmeta, to može uzrokovati slabiji rad.
- Ako se rublje ne okreće velikom brzinom tijekom pranja, povećat će se potrošnja energije i vrijeme sušenja. Velike plahte ili popluni možda se neće ravnomjerno osušiti zbog neujednačenog protoka zraka ako se zamotaju. Možda će biti potrebno izvaditi ih i ponovno umetnuti tijekom ciklusa radi ispravnog sušenja.

## Mogućnosti sušenja koje se mogu odabrati

Program		EcoHybrid		
Program	Dry Level (Razina suhoće)	Isključeno	Energy (Energije)	Time (Vrijeme)
Cotton (Pamuk)	Extra (Dodatno)		●	●
	Cupboard (Ormarić)		●	●
	Iron (Glačanje)		●	●
Mixed Fabric (Miješano rublje)	Extra (Dodatno)		●	●
	Cupboard (Ormarić)		●	●
	Iron (Glačanje)		●	●
Easy Care (Sintetika)	Cupboard (Ormarić)		●	●
	Iron (Glačanje)		●	●
Duvet (Posteljina)	-			●
Towels (Ručnik)	-			●
Speed 30 (Brzo 30)	-			●
Allergy Care (Antialergijski program)	-			●
Delicates (Osjetljivo rublje)	-		●	
Wool (Vuna)	-		●	
Sportswear (Sportska odjeća)	-		●	
Rack Dry (Sušilo)	-		●	
Cool Air (Hladan zrak)	-	●		
Warm Air (Topao zrak)	-		●	●

## Dodatne opcije i funkcije

### Delay End (Odgoda završetka pranja)

Omogućuje vam da odgodite vrijeme završetka ciklusa sušenja od 3 do 19 sati.

- 1 Uključite uređaj.
- 2 Odaberite program.
- 3 Pritisnite tipku **Delay End (Odgoda završetka pranja)**.
- 4 Postavite sat (e) odgode pritiskom na gumb **More Time (Više vremena)**, **Less Time (Manje vremena)**.
- 5 Pritisnite tipku **Pokretanje/Zaustavljanj**.

### Anti Crease (Protiv nabora)

Omogućava sprečavanje nabora koji se stvaraju kada se rublje ne izvadi odmah na kraju ciklusa sušenja.

Nakon uključivanja opcije, žaruljica ukazuje da je opcija protiv nabora uključena, zasvijetli, a nakon toga stroj ponovljeno radi tijekom 10 sekundi i pravi stanku od 5 minuta. Opcija se automatski isključuje 2 sata nakon završetka ciklusa sušenja.

Za isključivanje opcije pritisnite gumb **Anti Crease (Protiv nabora)** prije početka ciklusa sušenja.

## NAPOMENA

- Kada je opcija postavljena, na zaslonu se prikazuje pravokutnik sa isprekidanom linijom.
- Kada je opcija postavljena, nakon završetka ciklusa sušenja radi samo gumb **Napajanje**.
- Kada je ciklus sušenja u tijeku, najprije zaustavite ciklus da biste postavili opciju.
- Uvijek isključite uređaj prije vađenja rublja.

### Dry Level (Razina suhoće)

Omogućuje vam da odaberete razinu suhoće za program sušenja.

- **Extra (Dodatno)**: Za deblje i prošivene tkanine
- **Cupboard (Ormarić)**: Za tkanine koje se ne trebaju glačati
- **Iron (Glačanje)**: Za tkanine koje se trebaju glačati

- 1 Uključite uređaj.
- 2 Odaberite program.
- 3 Odaberite razinu suhoće pritiskanjem gumba **Dry Level (Razina suhoće)**.

### Beep On/Off (Uključen/ isključen zvučni signal)

Omogućava uključivanje i isključivanje zvučnog signala. Na 3 sekunde istodobno pritisnite i zadržite gumb **Less Time (Manje vremena)** i **Favorite (Omiljeni)**.

- LED će svijetliti kada je opcija uključena.

### EcoHybrid

Nudi vam mogućnost uštede energije ili vremena.

- **Energy (Energije)**: mogućnost uštede energije.
- **Time (Vrijeme)**: mogućnost uštede vremena.

### Favorite (Omiljeni)

Omogućuje vam pohranjivanje ili aktivaciju prilagođenog programa sušenja za buduću upotrebu.

### Kako spremi omiljeni program

- 1 Uključite perilicu.
- 2 Odaberite program sušenja i postavite izborni program ili dodatne funkcije. (**Anti Crease**

(Protiv nabora), Dry Level (Razina suhoće) itd.)

- 3 Pritisnite i držite tipku **Favorite (Omiljeni)** 3 sekunde.
- 4 Pritisnite gumb **Pokretanje/Zaustavljanj** kako biste pokrenuli prilagođeni program sušenja.

## Kako aktivirati omiljeni program

- 1 Uključite perilicu.
- 2 Pritisnite tipku **Favorite (Omiljeni)**.
- 3 Pritisnite gumb **Pokretanje/Zaustavljanj** kako biste pokrenuli prilagođeni program sušenja.

## Drum Light (Svjetlo bubnja)

Kada je ova funkcija uključena, moguće je vidjeti unutrašnjost bubnja dok uređaj radi.

Kako biste uključili ili isključili funkciju, pritisnite i držite gumb **Dry Level (Razina suhoće)** 3 sekunde.

### NAPOMENA

- Svjetlo se automatski isključuje nakon 4 minute.
- Ovisno o izgledu vrata, možda nećete moći vidjeti unutrašnjost bubnja.

## More Time (Više vremena) / Less Time (manje vremena)

Omogućava povećanje ili smanjenje vremena sušenja prilikom upotrebe programa ručnog sušenja, kao što su **Rack Dry (Sušilo)**, **Cool Air (Hladan zrak)** i **Warm Air (Topao zrak)**.

- Pritisnite gumb **More Time (Više vremena)** kako biste produžili vrijeme odabranog programa za 5 minuta.
- Pritisnite gumb **Less Time (Manje vremena)** kako biste skratili vrijeme odabranog programa za 5 minuta.

## Child Lock (Roditeljska zaštita)

Omogućuje vam da kontrolirate zaključavanje i otključavanje upravljačke ploče. Time se sprečava djecu da mijenjaju cikluse ili da se koriste uređajem.

### Zaključavanje upravljačke ploče

- 1 Istovremeno pritisnite i držite gumb **Delay End (Odgoda završetka pranja)** i **Anti Crease (Protiv nabora)** 3 sekunde.
- 2 Oglasit će se zvučni signal, a na zaslonu će se prikazati **CL**.
  - Kada je funkcija aktivirana, zaključavaju se svi gumbi osim gumba **Napajanje**.

### NAPOMENA

- Isključivanjem napajanja ili završetkom svih ciklusa neće se ponovno postaviti funkcija roditeljske zaštite. Morate isključiti roditeljsku zaštitu prije nego što možete pristupiti svojim ostalim funkcijama.

### Otključavanje upravljačke ploče

Istovremeno pritisnite i držite gumb **Delay End (Odgoda završetka pranja)** i **Anti Crease (Protiv nabora)** 3 sekunde.

- Čut ćete zvučni signal i preostalo vrijeme za trenutačni program ponovno će se prikazati na zaslonu.

## Rack Dry (Sušilo)

Ovaj je program osmišljen za rublje koje se mora sušiti položeno i bez okretanja, uključujući džempere i osjetljive tkanine.

Da biste upotrijebili ovaj program, potrebno vam je sušilo koje se postavlja unutar uređaja. Prije sušenja uklonite ambalažni materijal sušila.

## NAPOMENA

- Neki se modeli ne prodaju sa svim dostupnim priborom, stoga ćete možda morati kupiti sušilo ako ga niste dobili skupa sa svojim modelom. Obratite se informacijskom centru za korisnike tvrtke LG Electronics ili posjetite web-mjesto tvrtke LG na adresi <http://www.lg.com> radi kupnje.

1 Otvorite vrata.

2 Umetnite kuku sušila u središte bubnja.

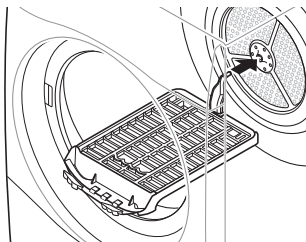

3 Stavite sušilo na strukturu iznad filtra za vlakna i pritisnite ga kako biste završili sklapanje.

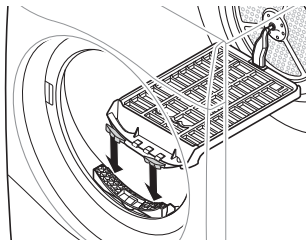

4 Stavite mokre predmete na vrh sušila. Ostavite mjesta oko predmeta kako bi zrak mogao kružiti.

- Sušilo se ne pomiče, ali bubanj će se okretati.

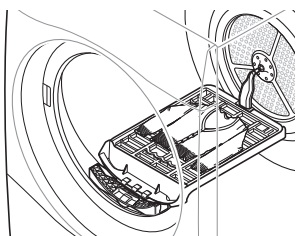

5 Zatvorite vrata.

6 Uključite napajanje i odaberite **Rack Dry (Sušilo)**.

7 Pritisnite tipku **Pokretanje/Zaustavljanj**.

## NAPOMENA

- Provjerite filtar za vlakna i izvadite sva vlakna koja su se nakupila s predmeta koji se suše na sušilu.
- Tipke **More Time (Više vremena)** / **Less Time (Manje vremena)** mogu se upotrebljavati za precizno podešavanje vremena sušenja.

# PAMETNE FUNKCIJE

## Aplikacija ThinQ tvrtke LG

Aplikacija **LG ThinQ** omogućava komunikaciju s uređajem putem pametnog telefona.

### Značajke aplikacije LG ThinQ

Komunicirajte s perilicom putem pametnog telefona koristeći se prikladnim pametnim značajkama.

### Smart Pairing (Pametno uparivanje)

Ova funkcija automatski odabire najbolji ciklus i postavke sušilice temeljem informacija o korištenju najčešće korištenih završenih ciklusa pranja.

### NAPOMENA

- Kako biste koristili ovu funkciju, perilica i sušilica moraju biti povezane s aplikacijom **LG ThinQ**.
- Ako omogućite ovu funkciju u aplikaciji **LG ThinQ** i uključite sušilicu nakon upotrebe perilice rublja, automatski će se namjestiti preporučeni ciklus sušenja.

### Smart Diagnosis

Ova funkcija pruža korisne informacije za dijagnosticiranje i rješavanje problema s uređajem na temelju obrasca uporabe.

### Push upozorenje

Kada je ciklus završen ili uređaj ima problema, imate mogućnost primanja automatskih obavijesti na pametni telefon. Obavijesti se primaju čak i ako je aplikacija **LG ThinQ** isključena.

### Praćenje energije

Ova funkcija provjerava potrošnju energije nedavno korištenih ciklusa i mjesečni prosjek.

### Postavke

Omogućuju vam da postavite različite opcije na uređaju i u aplikaciji.

### NAPOMENA

- Ako promijenite bežični usmjerivač, davatelja internetskih usluga ili lozinku, izbrisite registrirani uređaj iz aplikacije **LG ThinQ** i ponovno ga registrirajte.
- Aplikacija je podložna promjenama u svrhu poboljšanja uređaja bez prethodne obavijesti korisnicima.
- Značajke mogu varirati ovisno o modelu.

## Prije upotrebe aplikacije ThinQ tvrtke LG

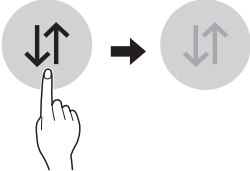
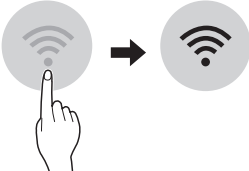
- 1 Provjerite udaljenost između uređaja i bežičnog usmjerivača (Wi-Fi mreža).
  - Ako je udaljenost između uređaja i bežičnog usmjerivača prevelika, signal slabi. To može uzrokovati duže vrijeme registriranja ili onemogućiti instalaciju.
- 2 Isključite funkciju **Mobilni podaci** ili **Mrežni podaci** na svom pametnom telefonu.
 
- 3 Povežite svoj pametni telefon s bežičnim usmjerivačem.
 

3

### NAPOMENA

- Da biste provjerili Wi-Fi vezu, provjerite svijetli li ikona  na upravljačkoj ploči.
- Uređaj podržava samo Wi-Fi mreže od 2,4 GHz. Da biste provjerili mrežnu frekvenciju, obratite se davatelju internetskih usluga ili vidite priručnik za bežični usmjerivač.
- **LG ThinQ** nije odgovoran za bilo kakve probleme mrežne veze ili bilo kakve pogreške, kvarove ili greške uzrokovane mrežnom vezom.
- Ako uređaj ima problema pri povezivanju s Wi-Fi mrežom, možda je predaleko od usmjernika (router). Nabavite Wi-Fi repetitor (proširivač raspona) kako biste poboljšali jačinu Wi-Fi signala.
- Wi-Fi veza se možda neće uspostaviti ili može biti prekinuta zbog okoline kućne mreže.
- Mrežna veza možda neće ispravno raditi, ovisno o davatelju internetskih usluga.
- Okolno bežično okruženje može uzrokovati spori rad bežične mreže.
- Ako se uređaj ne može registrirati zbog problema s bežičnim prijenosom signala, iskopčajte uređaj i pričekajte oko minutu prije ponovnog pokušaja.
- Ako je na bežičnom usmjerivaču uključen vatrozid (firewall), onemogućite vatrozid ili dodajte izuzetak.
- Naziv bežične mreže (SSID) treba sadržavati kombinaciju latiničnih slova i brojeva. (Nemojte upotrebljavati posebne znakove).
- Korisničko sučelje (UI) pametnog telefona može varirati ovisno o mobilnom operativnom sustavu (OS) i proizvođaču.
- Ako je sigurnosni protokol usmjerivača podešen na **WEP**, možda nećete moći postaviti mrežu. Promijenite na drugi sigurnosni protokol (preporučuje se **WPA2**) i ponovno registrirajte proizvod.

### Instalacija aplikacije ThinQ tvrtke LG

Potražite aplikaciju **LG ThinQ** u trgovini Google Play Store ili Apple App Store na svom pametnom telefonu. Slijedite upute za preuzimanje i instaliranje aplikacije.

### Daljinsko korištenje perilice rublja

#### Remote Start (Udaljeni početak)

Vašom perilicom rublja možete daljinski upravljati s pomoću pametnog telefona. Također možete pratiti napredak ciklusa, tako da točno znate koliko je vremena preostalo do kraja ciklusa.

#### Korištenje ove funkcije

- 1 Pritisnite tipku **Napajanje**.
- 2 Stavite rublje u bubanj.
- 3 Pritisnite i držite tipku **Anti Crease (Protiv nabora)** 3 sekunde kako biste omogućili ovu funkciju daljinskog upravljanja.
- 4 Pokrenite ciklus iz aplikacije **LG ThinQ** na svom pametnom telefonu.

### NAPOMENA

- Kada je ova funkcija omogućena, ciklus možete pokrenuti samo iz aplikacije **LG ThinQ** na svom pametnom telefonu. Ako se ciklus ne pokrene, uređaj će čekati pokretanje ciklusa sve dok se daljinski ne isključi iz aplikacije ili se ova funkcija onemogući.
- Ako su vrata otvorena, ne možete daljinski pokrenuti ciklus.

#### Ručno onemogućavanje funkcije

Kada je ova funkcija aktivirana, pritisnite i držite gumb **Anti Crease (Protiv nabora)** 3 sekunde.

## Download Cycle (Preuzimanje ciklusa)

Preuzmite nove i posebne cikluse koji nisu uključeni u osnovne cikluse na uređaju.

Za uređaje koji su uspješno povezani možete preuzeti razne posebne cikluse specifične za uređaj.

Nakon što se završi preuzimanje ciklusa na uređaju, preuzeti se ciklus čuva sve dok se ne preuzme novi ciklus.

## NAPOMENA

- Samo se jedan preuzeti ciklus može istodobno pohraniti u uređaju.

## Specifikacije radio opreme

Naziv modela *1	Izlazna snaga (maks.)	Frekvencijski raspon
LCW-004	17,82 dBm	2412 do 2472 MHz
LCW-007	17,59 dBm	

\*1 Za identifikaciju RF modul ugrađenog u uređaj pogledajte naljepnicu pričvršćenu na uređaju.

Verzija softvera: V 1.0

Za razmatranje korisnika, ovaj uređaj treba postaviti i njime upravljati s udaljenosti od najmanje 20 cm od tijela.

## Potrošnja energije u stanju pripravnosti

Potrošnja energije u stanju pripravnosti	0,18 W
Potrošnja energije u mrežnom stanju pripravnosti	2,0 W

Vrijeme nakon kojeg funkcija upravljanja potrošnjom električne energije ili slična funkcija automatski prebacuje opremu u stanje pripravnosti i/ili isključenosti i/ili umreženo stanje pripravnosti

20 min.

## Izjava o sukladnosti



Ovime tvrtka LG Electronics izjavljuje da je radijska oprema sušilice u skladu s Direktive 2014/53/EU. Cijeli tekst izjave o sukladnosti za EU dostupan je na sljedećoj internetskoj adresi:

<http://www.lg.com/global/support/cedoc/cedoc#>  
 LG Electronics European Shared Service Centre B.V.  
 Krijgsman 1, 1186 DM Amstelveen, Nizozemska

## Obavijest s informacijama o softveru s otvorenim izvornim kodom

Za dobivanje izvornog koda prema licencama GPL, LGPL, MPL i drugim licencama otvorenog koda koje imaju obvezu otkriti izvorni kod koji se nalazi u ovom proizvodu i za pristup svim navedenim uvjetima licenciranja, obavijestima o autorskim pravima i drugim relevantnim dokumentima posjetite <https://opensource.lge.com>.

LG Electronics vam nudi i mogućnost dostave izvornog koda na CD ROM-u uz određenu naknadu troškova za medij, dostavu i obradu narudžbe. Pišite nam na [opensource@lge.com](mailto:opensource@lge.com).

Ova je ponuda valjana za svakoga tko te podatke primi u razdoblju od tri godine nakon naše posljednje isporuke ovog proizvoda.

## Smart Diagnosis

Upotrijebite ovu značajku za pomoć u dijagnozi i rješavanju problema s uređajem.

### NAPOMENA

- Zbog razloga koji se ne mogu pripisati nemaru tvrtke LG, postoji mogućnost da usluga ne radi zbog vanjskih faktora kao što su, između ostalog, nedostupnost Wi-Fi mreže, nepovezanost na Wi-Fi mrežu, lokalna politika trgovine aplikacijama ili nedostupnost aplikacije.
- Značajka se može mijenjati bez prethodne najave i može imati različite oblike ovisno o mjestu na kojem se nalazite.

## Upotreba aplikacije ThinQ tvrtke LG za dijagnosticiranje problema

Ako naiđete na problem sa svojim uređajem koji je opremljen funkcijom Wi-Fi, on može prenijeti podatke za rješavanje problema na pametni telefon putem aplikacije **LG ThinQ**.

- Pokrenite aplikaciju **LG ThinQ** i odaberite značajku **Smart Diagnosis** u izborniku. Pratite upute aplikacije **LG ThinQ**.

## Upotreba zvučne dijagnoze za dijagnosticiranje problema

Pratite sljedeće upute za upotrebu metode zvučne dijagnoze.

- Pokrenite aplikaciju **LG ThinQ** i odaberite značajku **Smart Diagnosis** u izborniku. Pratite upute za zvučnu dijagnozu aplikacije **LG ThinQ**.

- 1** Pritisnite tipku **Napajanje** kako biste uključili perilicu rublja.
  - Nemojte pritisnuti nijedan drugi gumb niti okrenuti gumb odabirača programa.

- 2** Približite mikrofon pametnog telefona tipki **Napajanje**.

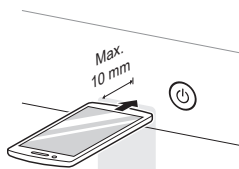

- 3** Pritisnite i 3 sekunde ili duže držite tipku **More Time (Više vremena)** dok mikrofon pametnog telefona držite uz tipku **Napajanje** sve dok se prijenos ne završi.

- Držite pametni telefon na mjestu dok se prijenos podataka ne završi. Prikazuje se vrijeme preostalo za prijenos podataka.

- 4** Nakon što prijenos podataka završi, dijagnoza će se prikazati u aplikaciji.

### NAPOMENA

- Za najbolje rezultate nemojte pomicati pametni telefon dok se tonovi prenose.

# ODRŽAVANJE

## ⚠ UPOZORENJE

- Isključite strujni utikač kad čistite uređaj. Ako ne isključite utikač, može doći do strujnog udara.

## Čišćenje nakon svakog sušenja

### Čišćenje filtra za vlakna

## ⚠ OPREZ

- Očistite filter za vlakna na ispravan način, slijedeći upute u nastavku. Ako to ne učinite, vlakna nakupljena na izmjenjivaču topline možda neće biti ispravno očišćena.

## NAPOMENA

- Izvadite sve rublje iz uređaja prije izvlačenja filtra za vlakna.
- Nakon čišćenja filtra za vlakna, umetnite ga natrag na njegovo mjesto. Ako filter za vlakna nije u uređaju, nije moguće upotrebljavati uređaj.

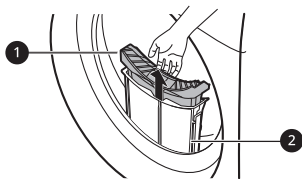

### 1 Unutarnji filter

- Uvijek očistite unutarnji filter prije i nakon upotrebe.

### 2 Vanjski filter

- Očistite vanjski filter nakon 10 ciklusa sušenja ili kada se vlakna nakupe na vanjskom filteru.

## Čišćenje unutarnjeg filtra

- 1 Izvucite unutarnji filter iz vanjskog filtra i zatim otvorite unutarnji filter.
  - Otvorite filter tako da ga otklopite u smjeru strelice.

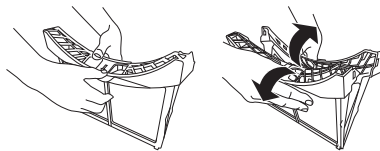

- 2 Najprije očistite velike nakupine vlakana, a zatim očistite ostatke vlakana pomoću usisavača ili tako da ih isperete mlazom vode.

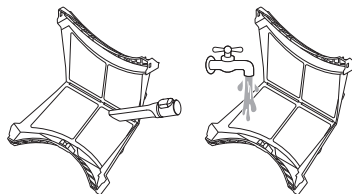

- U potpunosti osušite filter ako je vlažan. Ako to ne učinite, u uređaju se može stvoriti neugodan miris.

- 3 Nakon što potpuno osušite unutarnji filter, zatvorite filter tako da pritisnete njegovo središte.

- Pobrinite se da su lijeva i desna strana unutarnjeg filtra ispravno zatvorene.

- 4 Umetnite unutarnji filter u vanjski filter.

## Čišćenje vanjskog filtra

- 1 Uklonite prašinu ili vlakna oko otvora za filter.

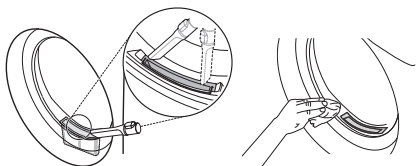

### ⚠ OPREZ

- Ako vlakna upadnu u otvor za filter, može doći do smanjene učinkovitosti sušenja i povećanog vremena sušenja.

- 2 Izvucite vanjski filter.

- 3 Uklonite unutarnji filter.

- 4 Otvorite vanjski filter tako da otklopite u smjeru strelice, držeći ga za donji rub.

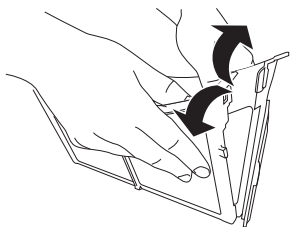

- 5 Očistite ostatke vlakana pomoću usisavača ili tako da ih isperete mlazom vode.

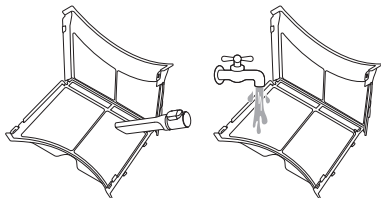

- U potpunosti osušite filter ako je vlažan. Ako to ne učinite, u uređaju se može stvoriti neugodan miris.

- 6 Zatvorite vanjski filter pritiskujući stranu ❶ filtra.

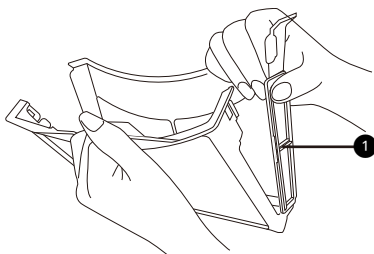

### NAPOMENA

- Pobrinite se da je strana filtra ispravno zatvorena. Ako nije, vlakna koja se nakupe na filtru mogu ući u uređaj i uzrokovati smanjenje učinkovitosti sušenja.

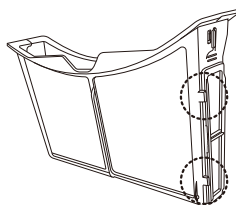

- 7 Zatvorite i ponovno umetnite oba filtra za vlakna.

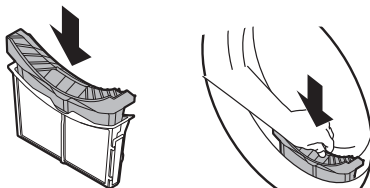

### ⚠ OPREZ

- Nemojte umetati niti uklanjati rublje kada filteri za vlakna nisu na svojem mjestu. Rublje može upasti u otvor za filter i uzrokovati kvar uređaja.

## Pražnjenje spremnika za vodu

Kondenzirana voda skuplja se u spremniku za vodu.

Ispraznite spremnik za vodu nakon svake upotrebe. Nepridržavanje ove upute utjecat će na rad sušenja.

## NAPOMENA

- Ako je spremnik za vodu pun, ikona  svijetli i zvučni signal oglasit će se dok uređaj radi. Ako se to dogodi, spremnik za vodu trebate isprazniti unutar idućih sat vremena.
- Ako se kondenzirana voda prazni izravno kroz neobavezno odvodno crijevo, nije potrebno isprazniti spremnik za vodu.

- 1** Izvucite spremnik za vodu.

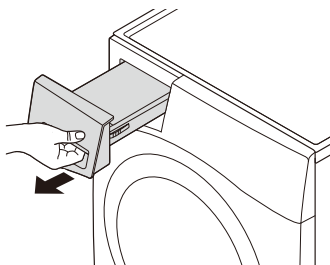

- 2** Ispraznite spremnik za vodu u umivaonik.

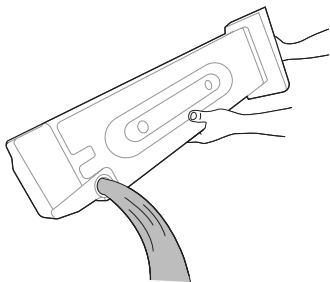

## ⚠ OPREZ

- Nemojte piti niti ponovno upotrebljavati kondenziranu vodu. To može uzrokovati zdravstvene probleme kod ljudi i životinja.

- 3** Postavite ga natrag u uređaj.

- Gurnite spremnik za vodu u uređaj do kraja, sve dok ne sjedne na svoje mjesto.

- 4** Pritisnite tipku **Pokretanje/Zaustavljanje**.

## Povremeno čišćenje uređaja

### Brisanje senzora vlažnosti

Ovaj uređaj detektira razinu vlažnosti rublja tijekom rada, što znači da se mora redovito čistiti kako bi se uklonio nakupljeni kamenac na površini senzora.

Obrišite senzore unutar bubnja.

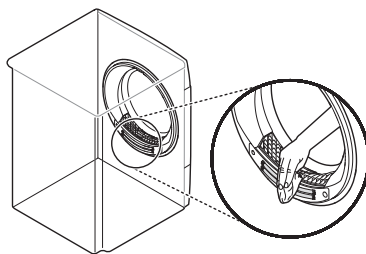

## ⚠ OPREZ

- Nemojte brisati senzor vlažnosti abrazivnim materijalima. Uvijek očistite senzor suhom i tvrdom akrilnom spužvom.

## Čišćenje ulazne rešetke hladnog zraka

Usisajte ulaznu rešetku hladnog zraka 3 – 4 puta godišnje kako biste bili sigurni da se vlakna ili prašina neće nakupiti, što bi moglo dovesti do neispravnog toka zraka.

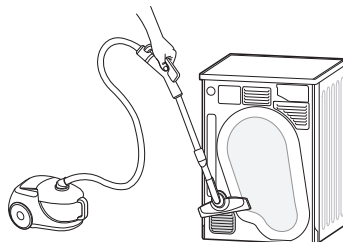

### **NAPOMENA**

---

- Topli se zrak izbacuje kroz ventilacijsku rešetku.
  - Treba biti dostupna prikladna ventilacija u prostoriji kako bi se izbjegao povratni tok plinova u sobu iz jedinica koje sagorijevaju druga goriva, kao što su otvoreni plamenovi.
-

# RJEŠAVANJE PROBLEMA

Prilikom korištenja uređaja moguća je pojava pogrešaka i kvarova. Sljedeće tablice sadrže moguće uzroke i napomene za rješavanje poruka o pogrešci ili kvaru. Prije kontaktiranja servisnog centra tvrtke LG Electronics pažljivo pročitajte tablice u nastavku radi uštede vremena i novca.

## Prije zvanja servisa

Vaša perilica rublja opremljena je sustavom za automatsko praćenje pogrešaka koji otkriva i dijagnosticira probleme u ranoj fazi. Ako perilica rublja ne radi ispravno ili uopće ne radi, provjerite sljedeće tablice prije pozivanja servisnog centra tvrtke LG Electronics.

## Poruke o pogreškama

Simptomi	Mogući uzrok i rješenje
dE POGREŠKA S VRATIMA	<b>Otvorili ste vrata dok je uređaj radio ili se radi s uređajem dok vrata nisu ispravno zatvorena.</b> <ul style="list-style-type: none"> <li>Dobro zatvorite vrata.</li> <li>Ako se dE ne otpusti, obratite se servisu.</li> </ul>
dE4 POGREŠKA S VRATIMA	<b>Detekcija sklopke vrata ne radi ispravno.</b> <ul style="list-style-type: none"> <li>Isključite strujni utikač i pozovite servis.</li> </ul>
EE I / EE2 / EE4 POGREŠKA TEMPERATURE	<b>Došlo je do kvara senzora temperature.</b> <ul style="list-style-type: none"> <li>Isključite strujni utikač i pozovite servis.</li> </ul>
F1 POGREŠKA TEMPERATURE	<b>Temperatura unutar bubnja naglo je porasla.</b> <ul style="list-style-type: none"> <li>Isključite strujni utikač i pozovite servis.</li> </ul>
LE I POGREŠKA BLOKADE MOTORA	<b>Motor se iznenada zaustavio.</b> <ul style="list-style-type: none"> <li>Provjerite premašuje li količina rublja maksimalni kapacitet punjenja.</li> <li>Isključite strujni utikač i pozovite servis.</li> </ul>
LE2 / RE POGREŠKA KOMPRESORA	<b>Kompresor se iznenada zaustavio.</b> <ul style="list-style-type: none"> <li>Isključite strujni utikač i pozovite servis.</li> </ul>
OE POGREŠKA ODVODNE PUMPE	<b>Došlo je do kvara motora odvodne pumpe.</b> <ul style="list-style-type: none"> <li>Isključite strujni utikač i pozovite servis.</li> </ul>
	<b>Okolna temperatura za postavljanje je ispod nule.</b> <ul style="list-style-type: none"> <li>Preporučena okolna temperatura za postavljanje je 5 - 35 °C.</li> </ul>

## Rad

Simptomi	Mogući uzrok i rješenje
Uređaj se ne uključuje.	<p><b>Kabel napajanja nije ispravno uključen.</b></p> <ul style="list-style-type: none"> <li>Pobrinite se da je strujni utikač sigurno uključen u uzemljenu utičnicu koja odgovara natpisnoj pločici uređaja.</li> </ul>
	<p><b>Ispao je osigurač u domu, iskočio je strujni prekidač ili je došlo do nestanka struje.</b></p> <ul style="list-style-type: none"> <li>Ponovno postavite strujni prekidač ili zamijenite osigurač. Nemojte povećavati kapacitet osigurača. Ako je problem preopterećenje strujnog kruga, neka to ispravi kvalificirani električar.</li> </ul>
Uređaj ne grije.	<p><b>Ispao je osigurač u domu, iskočio je strujni prekidač ili je došlo do nestanka struje.</b></p> <ul style="list-style-type: none"> <li>Ponovno postavite strujni prekidač ili zamijenite osigurač. Nemojte povećavati kapacitet osigurača. Ako je problem preopterećenje strujnog kruga, neka to ispravi kvalificirani električar.</li> </ul>
Curenje vode.	<p><b>Crijevo spremnika za vodu ili neobavezno odvodno crijevo nisu ispravno spojeni.</b></p> <ul style="list-style-type: none"> <li>Spojite crijevo spremnika za vodu ili neobavezno odvodno crijevo na ispravan način.</li> </ul>
	<p><b>Vrata su zatvorena, a rublje ili strani predmet zahvaćeni su u vratima.</b></p> <ul style="list-style-type: none"> <li>Provjerite jesu li rublje ili strani predmet zahvaćeni u vratima prije upotrebe uređaja. Ako voda neprekidno curi, obratite se informacijskom centru za korisnike tvrtke LG Electronics.</li> </ul>
Aparat samostalno radi i pravi stanku nakon završetka ciklusa sušenja.	<p><b>To je način funkcioniranja opcije protiv nabora.</b></p> <ul style="list-style-type: none"> <li>Provjerite je li opcija protiv nabora bila uključena. Opcija je namijenjena sprječavanju nabora koji se stvaraju ako se rublje ne izvadi odmah nakon ciklusa sušenja. Kada je opcija uključena, uređaj radi 10 sekundi i pravi stanku od 5 minuta. Opcija radi najdulje 2 sata.</li> </ul>

## Učinak perilice

Simptomi	Mogući uzrok i rješenje
Odjeća se predugo suši.	<p><b>Punjenje nije ispravno podijeljeno.</b></p> <ul style="list-style-type: none"> <li>Odvajite teške predmete od laganih predmeta. Veći i teži predmeti dulje se suše. Lagani predmeti u punjenju s teškim predmetima mogu zavarati senzor jer se lagani predmeti brže suše.</li> </ul>
	<p><b>Veliko punjenje teških tkanina.</b></p> <ul style="list-style-type: none"> <li>Teške tkanine dulje se suše jer zadržavaju više vlage. Kako biste smanjili i održavali ustaljeno vrijeme sušenja za velike i teške tkanine, odvojite ove predmete u manja punjenja ustaljene veličine.</li> </ul>

Simptomi	Mogući uzrok i rješenje
<b>Odjeća se predugo suši.</b>	<b>Kontrole uređaja nisu ispravno postavljene.</b> <ul style="list-style-type: none"> <li>Upotrijebite prikladne postavke kontrola za vrstu punjenja koje sušite. Za neka punjenja možda ćete morati prilagoditi postavku razine sušenja za ispravno sušenje.</li> </ul>
	<b>Filtar za vlakna treba se očistiti.</b> <ul style="list-style-type: none"> <li>Uklonite vlakna iz filtra za vlakna nakon svakog ciklusa. Kada se uklone vlakna, držite filtara za vlakna na svjetlu i provjerite je li prljav ili začepljen. Kod nekih punjenja koja proizvode velike količine vlakana, kao što su novi ručnici za kupaonicu, može biti potrebno zaustaviti ciklus i očistiti filtara tijekom ciklusa.</li> </ul>
	<b>Ispao je osigurač u domu, iskočio je strujni prekidač ili je došlo do nestanka struje.</b> <ul style="list-style-type: none"> <li>Ponovno postavite strujni prekidač ili zamijenite osigurač. Nemojte povećavati kapacitet osigurača. Ako je problem preopterećenje strujnog kruga, neka to ispravi kvalificirani električar.</li> </ul>
	<b>Uređaj je previše napunjen.</b> <ul style="list-style-type: none"> <li>Podijelite jako velika punjenja na manja punjenja za bolji rad i učinkovitost sušenja.</li> </ul>
	<b>Uređaj nije dovoljno napunjen.</b> <ul style="list-style-type: none"> <li>Ako sušite vrlo malo punjenje, dodajte nekoliko dodatnih predmeta kako biste osigurali ispravan rad kotrljanja. Ako je punjenje vrlo malo i koristite se programima Senzorsko sušenje, elektronička kontrola ne može ispravno detektirati suhoću punjenja i može se isključiti prerano. Upotrijebite programe Vremensko sušenje ili dodajte dodatne mokre odjeće u punjenje.</li> </ul>
<b>Vrijeme sušenja nije ustaljeno.</b>	<b>Postavke grijanja, veličina punjenja ili vlažnost odjeće nije ustaljena.</b> <ul style="list-style-type: none"> <li>Vrijeme sušenja za punjenje varirat će ovisno o vrsti grijanja koje se koristi (električno), veličini punjenja, vrsti tkanine, vlažnosti odjeće i filtru za vlakna. Čak i nebalansirano punjenje u uređaju može uzrokovati slabo okretanje, što vodi do mokrije odjeće koja se dulje suši.</li> </ul>
<b>Masne ili prljave mrlje ostaju na odjeći.</b>	<b>Omekšivač se upotrebljava neispravno.</b> <ul style="list-style-type: none"> <li>Kada perete rublje koje će se sušiti u uređaju, upotrijebite ispravnu količinu omekšivača koju preporučuje proizvođač omekšivača.</li> </ul>
	<b>Čista i prljava odjeća se suše zajedno.</b> <ul style="list-style-type: none"> <li>Upotrijebite uređaj samo za sušenje čistih predmeta. Prljavština s prljave odjeće može se prenijeti na čistu odjeću u istom i kasnijim punjenjima.</li> </ul>
	<b>Odjeća nije ispravno očišćena ili isprana prije stavljanja u uređaj.</b> <ul style="list-style-type: none"> <li>Mrlje na suhoj odjeći mogu biti mrlje koje nisu uklonjene tijekom postupka pranja. Pobrinite se da se odjeća potpuno čisti i ispiru u skladu s uputama za vašu perilicu rublja i deterdžent. Neke tvrdokorne mrlje možda treba obraditi prije pranja.</li> </ul>

Simptomi	Mogući uzrok i rješenje
<b>Odjeća je izgužvana.</b>	<b>Odjeća se sušila predugo.</b> <ul style="list-style-type: none"> <li>• Prekomjerno sušenje rublja može dovesti do izgužvanog rublja. Isprobajte kraće vrijeme sušenja.</li> </ul>
	<b>Odjeću ste ostavili predugo u uređaju nakon završetka ciklusa.</b> <ul style="list-style-type: none"> <li>• Upotrijebite opciju <b>Anti Crease (Protiv nabora)</b>.</li> </ul>
<b>Odjeća se skuplja.</b>	<b>Ne slijedite upute za održavanje odjevnih predmeta.</b> <ul style="list-style-type: none"> <li>• Kako biste izbjegli skupljanje odjeće, uvijek pogledajte i pridržavajte se uputa za održavanje tkanine. Neke tkanine se prirodno skupljaju u pranju. Ostale tkanine mogu se prati, ali skupit će se kad se suše u uređaju. Upotrijebite nisku postavku grijanja ili sušite bez topline.</li> </ul>
<b>Vlakna ostaju na odjeći.</b>	<b>Filtar za vlakna nije ispravno očišćen.</b> <ul style="list-style-type: none"> <li>• Uklonite vlakna iz filtra za vlakna nakon svakog ciklusa. Kada se uklone vlakna, držite filtar za vlakna na svjetlu i provjerite je li prljav ili začepljen. Ako izgleda prljavo, slijedite upute za čišćenje. Kod nekih punjenja koja proizvode velike količine vlakana, može biti potrebno očistiti filtar tijekom ciklusa.</li> </ul>
	<b>Rublje nije ispravno razvrstano.</b> <ul style="list-style-type: none"> <li>• Neke tkanine proizvode vlakna (npr. meki bijeli pamučni ručnik) i trebaju se sušiti odvojeno od odjeće koja skuplja vlakna (npr. crne platnene hlače).</li> </ul>
	<b>Uređaj je previše napunjen.</b> <ul style="list-style-type: none"> <li>• Podijelite jako velika punjenja na manja punjenja za sušenje.</li> </ul>
	<b>Maramica, papir i sl. ostali su u džepovima.</b> <ul style="list-style-type: none"> <li>• Temeljito pregledajte džepove prije sušenja odjeće.</li> </ul>
<b>Prekomjerni statički elektricitet na odjeći nakon sušenja.</b>	<b>Odjeća se sušila predugo.</b> <ul style="list-style-type: none"> <li>• Prekomjerno sušenje rublja može uzrokovati nakupljanje statičkog elektriciteta. Podesite postavke i upotrijebite kraće vrijeme sušenja ili upotrijebite program Senzorsko sušenje.</li> </ul>
	<b>Sušenje sintetične odjeće, odjeće koju ne treba glačati ili sintetičnih mješavina.</b> <ul style="list-style-type: none"> <li>• Ove tkanine prirodno su sklonije nakupljanju statičkog elektriciteta. Pokušajte s upotrebom omekšivača ili upotrijebite kraće postavke vremena programa Vremensko sušenje.</li> </ul>

Simptomi	Mogući uzrok i rješenje
<p><b>Na odjeći ostaju vlažne mrlje nakon programa Senzorsko sušenje.</b></p>	<p><b>Vrlo veliko punjenje ili vrlo malo punjenje. Jedan veliki predmet kao što je deka ili poplun.</b></p> <ul style="list-style-type: none"> <li>• Ako su predmeti pregusto ili prerijetko složeni u sušilici, senzor će imati problema s očitavanjem razine suhoće punjenja. Upotrijebite program Vremensko sušenje za vrlo mala punjenja.</li> <li>• Glomazni veći predmeti kao što su deke ili popluni mogu se katkad omotati u čvrstu loptu tkanine. Vanjski slojevi će se osušiti i registrirati na senzorima, dok će unutrašnjost ostati vlažna. Kada sušite jedan veći predmet, može pomoći da privremeno zaustavite ciklus jednom ili dvaput i preuredite predmet kako biste odmotali i izložili bilo kakve vlažne dijelove.</li> <li>• Kako biste osušili nekoliko preostalih vlažnih predmeta iz vrlo velikog punjenja ili nekoliko vlažnih mjesta na velikom predmetu po završetku programa Senzorsko sušenje, ispraznite filtar za vlakna i zatim postavite program Vremensko sušenje kako biste završili sa sušenjem predmeta.</li> </ul>

## Neugodni mirisi

Simptomi	Mogući uzrok i rješenje
<p><b>U uređaju postoji neugodan miris.</b></p>	<p><b>Upotrebljavate li uređaj prvi put?</b></p> <ul style="list-style-type: none"> <li>• Neugodan miris posljedica je gumenog materijala koji je pričvršćen u unutrašnjosti uređaja. To je miris same gume i on automatski nestaje nakon nekoliko upotreba uređaja.</li> </ul> <p><b>Osjećate li neugodni miris tijekom upotrebe?</b></p> <ul style="list-style-type: none"> <li>• Prilikom pranja rublja upotrebljavajte deterdžent u skladu s preporukama proizvođača. Ako upotrebljavate previše deterdženta ili ako ne slijedite preporuke, mogu se stvoriti nakupine neotopljenog deterdženta na rublju, što uzrokuje neugodan miris.</li> <li>• Osjećate neugodan miris na rublju ako ostavite rublje u uređaju nakon sušenja ili u perilici rublja nakon pranja. Izvadite rublje odmah na kraju ciklusa sušenja ili pranja.</li> <li>• Provjerite osjetite li isti neugodni miris u perilici rublja. Ako ga osjetite, očistite bubanj perilice rublja pridržavajući se korisničkog priručnika perilice rublja.</li> <li>• Uvijek očistite oba filtra za vlakna. Ako nakon sušenja u filtru za vlakna ostanu ostaci, to može uzrokovati neugodan miris. Također u potpunosti osušite filtar za vlakna nakon čišćenja.</li> </ul>

## Wi-Fi

Simptomi	Mogući uzrok i rješenje
<b>Vaš kućanski aparat i pametni telefon nisu spojeni na Wi-Fi mrežu.</b>	<b>Lozinka za Wi-Fi mrežu na koju se pokušavate spojiti nije ispravna.</b> <ul style="list-style-type: none"> <li>• Pronađite Wi-Fi mrežu na koju je spojen Vaš pametni telefon i uklonite je, a zatim registrirajte svoju perilicu u aplikaciji <b>LG ThinQ</b>.</li> </ul>
	<b>Mobilni podaci za Vaš pametni telefon su uključeni.</b> <ul style="list-style-type: none"> <li>• Isključite opciju <b>Mobilni podaci</b> na svom pametnom telefonu i registrirajte uređaj pomoću Wi-Fi mreže.</li> </ul>
	<b>Naziv bežične mreže (SSID) je pogrešno postavljen.</b> <ul style="list-style-type: none"> <li>• Naziv bežične mreže (SSID) treba sadržavati kombinaciju latiničnih slova i brojeva. (Nemojte upotrebljavati posebne znakove).</li> </ul>
	<b>Frekvencija usmjerivača nije 2,4 GHz.</b> <ul style="list-style-type: none"> <li>• Podržani su samo usmjerivači frekvencije od 2,4 GHz. Postavite bežični usmjerivač na 2,4 GHz i spojite uređaj na bežični usmjerivač. Za provjeru frekvencije usmjerivača, kontaktirajte davatelja internetskih usluga ili proizvođača usmjerivača.</li> </ul>
	<b>Uređaj je predaleko od usmjerivača.</b> <ul style="list-style-type: none"> <li>• Ako je uređaj predaleko od usmjerivača signal može biti preslab i veza se možda neće uspješno konfigurirati. Premjestite usmjerivač tako da je bliže uređaju.</li> </ul>

## DODATAK

## Informacijski list proizvoda

## Delegirana Uredba Komisije (EU) br. 392/2012

Zvezdice označavaju varijante modela i mogu varirati (0 – 9 ili A – Z).

LG	RH90V5*V*Q
Nazivni kapacitet, izražen u kg, za standardni pamučni program pri punom teretu	9 kg
Vrsta sušilice	Sušilica za kućanstvo s kondenzatorom
Razred energetske na skali od D (najmanje učinkovit) do A+++ (najučinkovitiji).	A++
Ponderirana godišnja potrošnja energije ( $AE_C$ ) kWh na godinu (kWh/godina)*1	228
Automatska sušilica	Da
Proizvod je dobitnik nagrade EU ekološke oznake „EU Ecolabel award“ sukladno Uredbi (EZ) br. 66/2010	Ne
Potrošnja energije standardnog programa za pamučno rublje s potpunim punjenjem stroja ( $E_{dry}$ ) (kWh)	1,91
Potrošnja energije standardnog programa za pamučno rublje s djelomičnim punjenjem stroja ( $E_{dry1/2}$ ) (kWh)	1,03
Potrošnja energije u stanju isključenosti standardnog pamučnog programa s potpunim punjenjem stroja ( $P_o$ ) (W)	0,18
Potrošnja energije u stanju mirovanja standardnog pamučnog programa s potpunim punjenjem stroja (P) (W)	0,18
Trajanje stanja mirovanja ( $T_I$ ) (min)	10
<b>Cotton (Pamuk)</b> <input type="checkbox"/> → <b>Cupboard (Ormarić)</b> → <b>Energy (Energije)</b> koji se upotrebljava za puno i djelomično punjenje je standardni program sušenja na koji se odnosi informacija s oznake i lista s informacijama da je taj program prikladan za sušenje uobičajeno mokrog pamučnog rublja te da je najučinkovitiji program u smislu potrošnje energije za sušenje pamuka.	
Ponderirano vrijeme programa ( $T_T$ ) standardnog programa za pamučno rublje s potpunim i djelomičnim punjenjem stroja (min)	169
Vrijeme standardnog programa za pamučno rublje s potpunim punjenjem stroja ( $T_{dry}$ ) (min)	230

LG	RH90V5*V*Q
Vrijeme standardnog programa za pamučno rublje s djelomičnim punjenjem stroja ( $T_{dry1/2}$ ) (min)	124
Razred kondenzacijske učinkovitosti „x“ na skali od G (najmanje učinkovit) do A (najučinkovitiji)	A
Prosječna kondenzacijska učinkovitost $C_{dry}$ standardnog programa za pamučno rublje s potpunim punjenjem stroja (%)	91
Prosječna kondenzacijska učinkovitost $C_{dry1/2}$ standardnog programa za pamučno rublje s djelomičnim punjenjem stroja (%)	91
Ponderirana kondenzacijska učinkovitost ( $C_t$ ) standardnog programa za pamučno rublje s potpunim i djelomičnim punjenjem stroja (%)	91
Razina emisije buke u dB(A)	64
Samostojeći	

\*1 Temeljem 160 standardnih ciklusa sušenja programa za pamučno rublje s potpunim i djelomičnim punjenjem stroja, te potrošnja u načinima rada niske snage. Stvarna potrošnja energije po ciklusu ovisit će o tome kako se uređaj koristi.

# Bilješka

