



**LG**

Life's Good

WERSJA POLSKA  
ENGLISH

Instrukcja obsługi

User Guide

**LG-D505**

MFL68006211 (1.0)

[www.lg.com](http://www.lg.com)

**UWAGA!**

Pamiętaj, że telefon LG-D505 często wykorzystuje połączenia danych. Wykup u swojego Operatora stosowny pakiet danych, by uniknąć dodatkowych opłat za połączenia.



WERSJA POLSKA

# Instrukcja obsługi

- Zrzuty ekranu i ilustracje mogą różnić się od rzeczywistego wyglądu telefonu.
- Niektóre informacje zawarte w tej instrukcji mogą nie dotyczyć zakupionego telefonu, w zależności od zainstalowanego oprogramowania i wybranego operatora sieci. Wszystkie informacje zawarte w niniejszym dokumencie mogą ulec zmianie bez powiadomienia.
- Ze względu na konieczność używania dotykowej klawiatury ekranowej to urządzenie nie jest odpowiednie dla osób niedowidzących.
- Copyright ©2013 LG Electronics, Inc. Wszelkie prawa zastrzeżone. Nazwa LG i logo LG to zastrzeżone znaki towarowe firmy LG Group i jej jednostek powiązanych. Wszystkie pozostałe znaki towarowe należą do odpowiednich właścicieli.
- Google™, Google Maps™, Gmail™, YouTube™, Hangouts™ i Play Store™ są znakami towarowymi firmy Google, Inc.

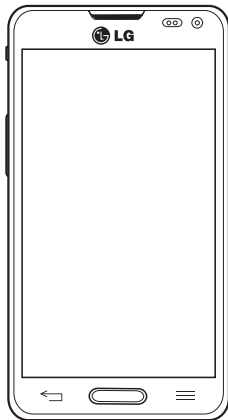

# Spis treści

<b>Wskazówki dotyczące bezpieczeństwa i prawidłowego użytkowania .....</b>	<b>5</b>
--	----------

<b>Ważna uwaga .....</b>	<b>14</b>
--------------------------	-----------

<b>Opis telefonu .....</b>	<b>21</b>
----------------------------	-----------

Opis telefonu .....	21
Wkładanie karty Micro SIM i baterii.....	23
Ładowanie telefonu .....	25
Wkładanie karty microSD.....	26
Wymywanie karty microSD .....	27
Formatowanie karty microSD.....	28
Blokowanie i odblokowywanie ekranu ...	28

<b>Ekran główny .....</b>	<b>29</b>
---------------------------	-----------

Wskazówki dotyczące ekranu dotykowego .....	29
Ekran główny .....	30
Dostosowywanie wyglądu ekranu głównego ..	30
Powrót do poprzednio używanych aplikacji .....	31
Powiadomienia .....	31
Przesuń palcem w dół, aby wyświetlić powiadomienia i ustawienia .....	32
Szybkie ustawienia .....	32
Ikony wskaźników na pasku stanu .....	33
Klawiatura ekranowa .....	35
Wprowadzanie liter diakrytycznych .....	35

<b>Konfiguracja konta Google .....</b>	<b>36</b>
--	-----------

<b>Podłączanie do sieci i urządzeń .....</b>	<b>37</b>
--	-----------

Wi-Fi .....	37
-------------	----

Łączenie z sieciami Wi-Fi.....	37
Włączanie połączenia Wi-Fi i łączenie z siecią Wi-Fi .....	37

Bluetooth .....	38
Tethering przez Bluetooth .....	40
Przenośne punkty dostępu ze smartfonów .....	40
Włączanie połączenia Wi-Fi Direct w celu udostępniania zawartości za pomocą funkcji SmartShare .....	41
SmartShare .....	42
NFC .....	45
Android Beam .....	45
Pliki sieciowe.....	46

<b>Połączenia .....</b>	<b>47</b>
-------------------------	-----------

Nawiązywanie połączenia .....	47
Nawiązywanie połączeń z kontaktami .....	47
Odbieranie i odrzucanie połączenia .....	47
Regulowanie głośności podczas połączenia .....	48
Nawiązywanie drugiego połączenia .....	48
Kończenie połączenia .....	49
Kończenie połączenia przy użyciu paska stanu .....	49
Wyświetlanie rejestrów połączeń .....	49
Ustawienia połączeń .....	50

<b>Kontakty .....</b>	<b>51</b>
-----------------------	-----------

Wyszukiwanie kontaktu .....	51
Dodawanie nowego kontaktu .....	51
Ulubione kontakty .....	51

Tworzenie grupy .....	52	<b>Unikalne funkcje LG.....</b>	<b>65</b>
<b>SMS/MMS .....</b>	<b>53</b>	Funkcja QuickMemo .....	65
Widok rozmowy .....	53	Korzystanie z opcji funkcji QuickMemo .....	66
Wysyłanie wiadomości.....	53	Wyświetlanie zapisanej notatki QuickMemo...66	
Używanie emotikonów .....	54	<b>QuickRemote.....</b>	<b>67</b>
Zmiana ustawień wiadomości.....	54	Uruchamianie oraz konfiguracja aplikacji	
<b>E-mail.....</b>	<b>55</b>	QuickRemote.....	67
Zarządzanie kontem e-mail .....	55	Korzystanie z funkcji QuickRemote .....	68
Korzystanie z folderów konta .....	55	Opcje funkcji QuickRemote .....	68
Tworzenie i wysyłanie wiadomości		<b>Powiększanie na żywo .....</b>	<b>69</b>
e-mail.....	56	<b>QSlide.....</b>	<b>70</b>
<b>Aparat.....</b>	<b>57</b>	<b>QuickTranslator .....</b>	<b>71</b>
Opis ekranu kamery .....	57	<b>VuTalk .....</b>	<b>72</b>
Korzystanie z ustawień		Rejestracja funkcji VuTalk .....	72
zaawansowanych .....	58	Korzystanie z funkcji VuTalk .....	73
Szybkie robienie zdjęć .....	59	<b>Multimedia .....</b>	<b>74</b>
Po wykonaniu zdjęcia .....	60	<b>Galeria.....</b>	<b>74</b>
Wyświetlanie zapisanych zdjęć.....	61	Wyświetlanie obrazów .....	74
<b>Kamera.....</b>	<b>62</b>	Przybliżanie i oddalanie .....	74
Opis ekranu kamery .....	62	Odtwarzanie klipów wideo .....	75
Korzystanie z ustawień		Opcje wyświetlania zdjęć i filmów.....	75
zaawansowanych .....	63	Usuwanie zdjęć i filmów .....	75
Nagrywanie krótkiego filmu .....	63	Ustawianie jako tapety.....	75
Po nagraniu filmu .....	64	<b>Wideo .....</b>	<b>75</b>
Wyświetlanie zapisanych klipów wideo..64		Odtwarzanie klipu wideo.....	76
Regulacja głośności w trakcie		<b>Muzyka.....</b>	<b>76</b>
wyświetlania klipu wideo.....	64	Dodawanie utworów muzycznych do telefonu 77	
		Przenoszenie muzyki przy użyciu Synchr.	
		multimediów (MTP) .....	77
		Odtwarzanie utworów .....	77

# Spis treści

<b>Narzędzia</b> .....	<b>80</b>	Korzystanie z funkcji QSlide .....	90
Ustawianie alarmu .....	80	<b>Chrome</b> .....	<b>91</b>
Korzystanie z kalkulatora .....	80	Wyświetlanie stron internetowych .....	91
Dodawanie zdarzeń do kalendarza .....	80	Otwieranie strony .....	91
Menedżer plików .....	81	Przeszukiwanie Internetu za pomocą głosu ...	91
Dodatkowe aplikacje .....	82	Synchronizacja z innymi urządzeniami .....	91
Dyktafon .....	82	<b>Ustawienia</b> .....	<b>92</b>
Nagrywanie dźwięku lub głosu .....	82	Przechodzenie do menu Ustawienia .....	92
Wysyłanie nagrania głosowego .....	83	OPCJE BEZPRZEWODOWE .....	92
Men. zadań .....	83	URZĄDZENIE .....	95
Polaris Viewer 4 .....	83	OSOBISTE .....	99
FileShare .....	84	SYSTEM .....	101
LG Backup .....	84	<b>Oprogramowanie PC (LG PC Suite) .....</b>	<b>106</b>
Informacje o tworzeniu kopii zapasowych		<b>Aktualizacja oprogramowania</b>	
danych w smartfonie i przywracaniu ich .....	84	<b>telefonu</b> .....	<b>109</b>
Tworzenie kopii zapasowej danych w		Aktualizacja oprogramowania telefonu ..	109
smartfonie LG .....	85	Aktualizacja oprogramowania urządzenia	
Planowanie automatycznego tworzenia kopii		LG przez funkcję Over-the-Air (OTA) .....	109
zapasowych .....	86	<b>Informacje o niniejszej instrukcji .....</b>	<b>111</b>
Przywracanie danych w smartfonie .....	86	Informacje o niniejszej instrukcji .....	111
Google+ .....	87	Znaki handlowe .....	112
Wyszukiwanie głosowe .....	87	DivX HD .....	112
Pobrane .....	88	<b>Akcesoria</b> .....	<b>113</b>
<b>Internet</b> .....	<b>89</b>	<b>Rozwiązywanie problemów</b> .....	<b>114</b>
Plus.pl .....	89		
Korzystanie z paska narzędzi przeglądarki .....	89		
Wyświetlanie stron internetowych .....	89		
Otwieranie strony .....	90		
Przeszukiwanie Internetu za pomocą głosu ...	90		
Zakładki .....	90		
Historia .....	90		

## Wskazówki dotyczące bezpieczeństwa i prawidłowego użytkowania

Prosimy zapoznać się z poniższymi wskazówkami. Ich nieprzestrzeganie może stanowić zagrożenie lub być niezgodne z prawem.

Urządzenie jest wyposażone w fabrycznie zainstalowane oprogramowanie zapisujące dziennik błędów.

Urządzenie gromadzi jedynie dane dotyczące błędów, takie jak siła sygnału, pozycja identyfikatora sieciowego w przypadku nagłego przerwania połączenia oraz uruchomione aplikacje. Dziennik służy wyłącznie do określania przyczyn ewentualnych błędów. Dzienniki są szyfrowane i w razie potrzeby dostęp do nich mogą uzyskać wyłącznie pracownicy autoryzowanych centrów serwisowych firmy LG.

## Narażenie na wpływ fal radiowych

Informacje dotyczące oddziaływania fal radiowych oraz współczynnika SAR (ang. Specific Absorption Rate).

Telefon komórkowy LG-D505 zaprojektowano w sposób zapewniający zgodność z obowiązującymi wymaganiami bezpieczeństwa w zakresie oddziaływania fal radiowych. Wymagania te oparto na wskazaniach naukowych, określających marginesy bezpieczeństwa zapewniające ochronę wszystkich osób, bez względu na ich wiek i stan zdrowia.

- We wskazaniach dotyczących dozwolonego poziomu oddziaływania fal radiowych używa się jednostki zwanej współczynnikiem SAR (ang. Specific Absorption Rate). Testy mierzące wartość SAR są przeprowadzane z użyciem standardowych metod, gdy telefon emituje najwyższą udokumentowaną dla niego moc promieniowania we wszystkich wykorzystywanych zakresach częstotliwości.
- Mimo iż poszczególne modele telefonów LG mogą różnić się wartością współczynnika SAR, wszystkie zaprojektowano tak, by spełniały odpowiednie wytyczne dotyczące oddziaływania fal radiowych.
- Graniczna wartość współczynnika SAR zalecana przez organizację International Commission on Non-Ionizing Radiation Protection (ICNIRP) to 2 W/kg (wartość uśredniona dla 10 g masy ciała).

## Wskazówki dotyczące bezpieczeństwa i prawidłowego użytkowania

- Najwyższa wartość współczynnika SAR uzyskana podczas badań tego modelu telefonu wynosi 0,558 W/kg (10 g) dla telefonu trzymanego przy uchu oraz 0,570 W/kg (10 g) dla telefonu noszonego blisko ciała.
- To urządzenie jest zgodne z wytycznymi dotyczącymi narażenia na wpływ fal radiowych pod warunkiem użytkowania w normalnej pozycji przy uchu lub co najmniej 1,5 cm od ciała. Etui, zaczepy do paska i uchwyty używane do noszenia telefonu nie powinny zawierać elementów metalowych, a ponadto powinny zapewniać odległość telefonu od ciała równą co najmniej 1,5 cm. W celu wysłania plików danych lub wiadomości urządzenie wymaga odpowiedniej jakości połączenia z siecią. W niektórych przypadkach przesyłanie plików danych lub wiadomości może być opóźnione aż do momentu uzyskania takiego połączenia. Aż do zakończenia transmisji należy zapewnić odległość od ciała podaną w powyższych instrukcjach.

## Czyszczenie i konserwacja produktu



### OSTRZEŻENIE

Korzystaj tylko z baterii, ładowarek i akcesoriów dodatkowych, które zostały zatwierdzone do użytku z danym modelem telefonu. Użycie jakichkolwiek innych urządzeń dodatkowych grozi unieważnieniem wszelkich homologacji i gwarancji na telefon. Może też być niebezpieczne.

- Nie rozkładaj telefonu na części. Jeśli wymagana jest naprawa, oddaj telefon do specjalistycznego punktu serwisowego.
- Naprawy gwarancyjne mogą obejmować wymianę części na nowe lub naprawione oferujące parametry i funkcje odpowiadające wymienianym częściom. Decyzja o wyborze konkretnego rozwiązania należy do firmy LG.
- Zachowaj odpowiednią odległość pomiędzy telefonem a urządzeniami elektrycznymi, takimi jak telewizory, odbiorniki radiowe i komputery.
- Zachowaj odpowiednią odległość pomiędzy telefonem a źródłami ciepła, takimi jak kaloryfery czy kuchenki.

- Nie upuszczaj telefonu.
- Nie narażaj urządzenia na mechaniczne wibracje lub wstrząsy.
- Wyłączaj telefon w miejscach, w których nakazują to specjalne przepisy. Telefonu nie wolno na przykład używać w szpitalach, gdyż może on zakłócać pracę wrażliwego na promieniowanie radiowe sprzętu medycznego.
- W trakcie ładowania nie należy dotykać telefonu mokrymi rękoma. Może to spowodować porażenie prądem elektrycznym lub poważne uszkodzenie telefonu.
- Nie ładuj telefonu w pobliżu materiałów łatwopalnych, ponieważ telefon może się rozgrzać i spowodować zagrożenie pożarem.
- Zewnętrzna część urządzenia należy czyścić suchą szmatką (nie należy korzystać z rozpuszczalników, takich jak benzen, rozcieńczalnik czy alkohol).
- Nie kładź ładowanego telefonu na materiałowych powierzchniach.
- Telefon należy ładować w pomieszczeniu o dobrej wentylacji.
- Nie narażaj urządzenia na nadmierne działanie dymu lub kurzu.
- Nie przechowuj telefonu w pobliżu kart kredytowych lub innych kart z paskiem magnetycznym, gdyż może on uszkodzić informacje zapisane na paskach magnetycznych.
- Nie dotykaj ekranu ostrym przedmiotem. Może to spowodować uszkodzenie telefonu.
- Unikaj kontaktu telefonu z cieczami lub wilgocią.
- Ostrożnie korzystaj z akcesoriów, takich jak słuchawki. Nie dotykaj anteny bez potrzeby.
- W przypadku wyszczerbienia lub pęknięcia wyświetlacza nie należy korzystać z urządzenia, dotykać wyświetlacza ani próbować usunąć go lub naprawić. Uszkodzenia szklanego wyświetlacza powstałe w wyniku nieprawidłowego użytkowania nie są objęte gwarancją.
- Telefon jest urządzeniem elektronicznym, które podczas normalnej pracy emituje ciepło. Przy braku odpowiedniej wentylacji bardzo długi, bezpośredni kontakt ze skórą może spowodować podrażnienie lub lekkie oparzenia skóry. W związku z tym, dotykając telefonu w czasie jego pracy lub tuż po, należy zachować ostrożność.

## Wskazówki dotyczące bezpieczeństwa i prawidłowego użytkowania

- Jeśli do wnętrza telefonu dostanie się płyn, należy natychmiast odłączyć go od zasilania i pozostawić do całkowitego wyschnięcia. Nie należy przyspieszać procesu suszenia urządzenia za pomocą zewnętrznych źródeł ciepła takich, jak piekarnik, kuchenka mikrofalowa lub suszarka do włosów.
- Płyn, który dostał się do wnętrza telefonu, zmienia kolor etykiety produktu w środku urządzenia. Uszkodzenia urządzenia będące skutkiem narażenia go na kontakt z wodą nie podlegają gwarancji.

## Prawidłowe korzystanie z telefonu

### Urządzenia elektroniczne

W przypadku wszystkich telefonów mogą występować zakłócenia, które negatywnie wpływają na ich wydajność.

- Nie używaj telefonu komórkowego w pobliżu sprzętu medycznego bez zgody personelu placówki. Nie umieszczaj telefonu w pobliżu rozrusznika serca, np. w kieszeni na piersi.
- Telefony komórkowe mogą zakłócać pracę niektórych aparatów słuchowych.
- Telefony komórkowe mogą powodować niewielkie zakłócenia pracy odbiorników telewizyjnych i radiowych, komputerów itp.
- Z telefonu należy korzystać w temperaturze od 0°C do 40°C (o ile jest to możliwe). Wystawianie telefonu na skrajnie wysokie lub niskie temperatury grozi jego uszkodzeniem, nieprawidłowym działaniem, a nawet wybuchem.

## Bezpieczeństwo na drodze

Zapoznaj się z lokalnymi przepisami dotyczącymi korzystania z telefonów komórkowych podczas kierowania pojazdem.

- Podczas prowadzenia pojazdu nie trzymaj telefonu w ręce.
- Należy skupić się na prowadzeniu pojazdu.

- Jeśli wymagają tego warunki panujące na drodze, przed wykonywaniem lub odebraniem połączenia należy zjechać na pobocze i zaparkować pojazd.
- Fale radiowe mogą negatywnie wpływać na pracę niektórych systemów elektronicznych w pojeździe, np. odtwarzaczy samochodowych i systemów bezpieczeństwa.
- Jeśli pojazd jest wyposażony w poduszkę powietrzną, nie należy jej blokować przez zainstalowane na stałe lub przenośnie urządzenia bezprzewodowe. Może to spowodować awarię poduszki powietrznej, a tym samym poważne obrażenia ciała wywołane nieprawidłowym działaniem.
- Słuchając muzyki na zewnątrz pomieszczeń, ustawiaj głośność na umiarkowanym poziomie, aby słyszeć dźwięki z otoczenia. Jest to szczególnie istotne w pobliżu dróg.

## Zapobieganie uszkodzeniu słuchu



Aby zapobiec ryzyku uszkodzenia słuchu, nie należy ustawiać wysokiego poziomu głośności przez długi okres czasu.

Uszkodzenie słuchu może nastąpić w wyniku długotrwałego oddziaływania dźwięku o znacznym natężeniu. Dlatego też zaleca się, aby podczas włączania lub wyłączenia telefonu nie trzymać go przy uchu. Ponadto zaleca się ustawienie głośności rozmów i muzyki na umiarkowanym poziomie.

- Podczas korzystania ze słuchawek należy zmniejszyć głośność, jeśli nie słyszy się osób rozmawiających w pobliżu lub jeśli osoba siedząca obok słyszy muzykę ze słuchawek.

**UWAGA:** Nadmierne natężenie dźwięku w słuchawkach dousznych oraz nagłownych może spowodować uszkodzenie słuchu.

### Szklane elementy

Niektóre elementy telefonu są wykonane ze szkła. Szkło może ulec stłuczeniu w przypadku upuszczenia telefonu na twardą powierzchnię lub uderzenia ze znaczną siłą. W takim wypadku nie dotykaj go ani nie próbuj go samodzielnie usunąć. Nie korzystaj z telefonu do momentu wymiany szklanego elementu przez autoryzowane centrum serwisowe.

### Miejsca robót strzelniczych

Nie korzystaj z telefonu podczas trwania prac z użyciem materiałów wybuchowych. Stosuj się do ograniczeń i postępuj zgodnie z wszelkimi przepisami.

### Miejsca zagrożone wybuchem

- Nie korzystaj z telefonu na stacjach benzynowych.
- Nie korzystaj z urządzenia w pobliżu zbiorników paliwa lub substancji chemicznych.
- Nie przewoź ani nie przechowuj łatwopalnych gazów, cieczy lub materiałów wybuchowych w schowku samochodowym, w którym znajduje się telefon komórkowy lub akcesoria.

### W samolocie

Urządzenia bezprzewodowe mogą powodować zakłócenia w samolocie.

- Przed wejściem na pokład samolotu wyłącz telefon komórkowy.
- Nie wolno korzystać z urządzenia na pokładzie samolotu bez zgody załogi.

## Dzieci

Przechowuj telefon w bezpiecznym miejscu, niedostępnym dla małych dzieci. Telefon zawiera drobne części, które w przypadku włożenia do ust stwarzają niebezpieczeństwo połknięcia.

## Połączenia alarmowe

Funkcja połączeń alarmowych może nie być dostępna w niektórych sieciach telefonii komórkowej. Z tego względu w przypadku konieczności wezwania pomocy nie należy polegać wyłącznie na telefonie. Szczegółowe informacje można uzyskać u lokalnego operatora sieci.

## Informacje o baterii

- Bateria nie musi być całkowicie rozładowana przed rozpoczęciem ładowania. W przeciwieństwie do innych baterii nie istnieje efekt pamięci, który mógłby spowodować mniejszą wydajność baterii.
- Używaj wyłącznie baterii i ładowarek firmy LG. Ładowarki firmy LG zostały zaprojektowane tak, aby maksymalnie wydłużyć czas eksploatacji baterii.
- Nie rozkładaj baterii na części ani nie wywołuj zwarcia.
- Baterię należy wymienić, jeśli nie działa w sposób zadowalający. Baterię można ładować wielokrotnie, zanim konieczna będzie jej wymiana.
- Jeśli bateria nie była używana przez dłuższy czas, naładuj ją, aby maksymalnie zwiększyć jej przydatność.
- Nie przechowuj ładowarki w miejscach nasłonecznionych ani nie korzystaj z niej w warunkach wysokiej wilgotności, np. w łazience.
- Nie zostawiaj baterii w gorących lub zimnych miejscach, ponieważ może to spowodować spadek jej wydajności.
- Wymiana baterii na baterię nieprawidłowego typu stwarza ryzyko eksplozji.

## Wskazówki dotyczące bezpieczeństwa i prawidłowego użytkowania

- Utylizacja zużytych baterii powinna odbywać się zgodnie z instrukcją producenta. Jeżeli to możliwe, należy ją poddać recyklingowi. Nie wolno wyrzucać baterii razem ze zwykłymi odpadami.
- W razie konieczności wymiany baterii zanieś telefon do lokalnego punktu serwisowego LG Electronics lub sprzedawcy w celu uzyskania pomocy.
- Należy zawsze odłączać ładowarkę od gniazdka zasilania po naładowaniu akumulatora telefonu, aby uniknąć kosztów związanych z dodatkowym zużyciem energii.
- Rzeczywisty czas pracy baterii zależy od konfiguracji sieci, ustawień urządzenia, sposobu korzystania z urządzenia, baterii i warunków otoczenia.
- Aby uniknąć zarysowania, trzymaj baterię z dala od ostrych przedmiotów i zwierząt. Zarysowanie baterii grozi pożarem.

### OŚWIADCZENIE O ZGODNOŚCI

Firma **LG Electronics** niniejszym oświadcza, że produkt **LG-D505** spełnia wszystkie niezbędne wymagania oraz inne stosowne wytyczne dyrektywy **1999/5/EC**. Kopię Oświadczenia o zgodności można znaleźć pod adresem <http://www.lg.com/global/declaration>

**Aby uzyskać informacje na temat zgodności produktu, należy skontaktować się z biurem:**

LG Electronics Inc.

EU Representative, Krijgsman 1,

1186 DM Amstelveen, The Netherlands

**Waga telefonu z baterią: 126g**



## Postępowanie ze użytym urządzeniem

- 1 Jeżeli produkt jest oznaczony symbolem przekreślonego kosza na odpady, oznacza to, że podlega on dyrektywie 2002/96/EC.
- 2 Zgodnie z tą dyrektywą zabrania się wyrzucania użytych urządzeń elektrycznych i elektronicznych razem ze zwykłymi odpadami miejskimi. Sprzęt taki winien być przekazany do punktów zbiórki odpadów wyznaczonych przez władze lokalne.
- 3 Odpowiednie postępowanie ze użytym sprzętem zapobiega potencjalnym negatywnym konsekwencjom dla środowiska naturalnego i ludzkiego zdrowia.
- 4 Szczegółowe informacje dotyczące sposobu postępowania ze użytym sprzętem można uzyskać we właściwym urzędzie miejskim, przedsiębiorstwie utylizacji odpadów lub sklepie, w którym został nabyty produkt.



## Postępowanie ze użytymi bateriami/akumulatorami

- 1 Jeżeli baterie/akumulatory produktu są oznaczone symbolem przekreślonego kosza na odpady, oznacza to, że są one objęte dyrektywą 2006/66/EC.
- 2 Jeśli w skład baterii wchodzi powyżej 0,0005% rtęci, 0,002% kadmu lub 0,004% ołowiu, symbol ten może występować wraz z oznaczeniami symboli chemicznych rtęci (Hg), kadmu (Cd) lub ołowiu (Pb).
- 3 Zabrania się wyrzucania użytych baterii/akumulatorów razem ze zwykłymi odpadami komunalnymi. Powinny one zostać przekazane do punktów zbiórki odpadów wyznaczonych przez władze lokalne.
- 4 Odpowiednie postępowanie ze użytymi bateriami/akumulatorami zapobiega potencjalnym negatywnym konsekwencjom dla środowiska naturalnego i zdrowia ludzi i zwierząt.
- 5 Szczegółowe informacje dotyczące sposobu postępowania ze użytymi bateriami/akumulatorami można uzyskać we właściwym urzędzie miejskim, przedsiębiorstwie utylizacji odpadów lub sklepie, w którym został nabyty produkt.

## Ważna uwaga



### Ważne informacje, z którymi należy się zapoznać przez rozpoczęciem korzystania z telefonu

Przed zaniemieniem telefonu do serwisu lub skontaktowaniem się z przedstawicielem centrum serwisowego należy sprawdzić, czy problem występujący z telefonem nie został opisany w tej części instrukcji obsługi.



## 1. Pamięć telefonu

Aby zwolnić więcej pamięci, należy uporządkować aplikacje i usunąć część danych, takich jak aplikacje lub wiadomości.

### Zarządzanie aplikacjami

- 1 Na ekranie głównym dotknij kolejno pozycji **Aplikacje**  > **Ustawienia**  > **Aplikacje**.
- 2 Po wyświetleniu listy aplikacji przewiń do aplikacji, którą chcesz wyłączyć, a następnie dotknij jej.
- 3 Dotknij opcji **Odinstaluj**, a następnie **OK**, aby potwierdzić zamiar odinstalowania wybranej aplikacji.

### Zatrzymywanie aplikacji

- 1 Na ekranie głównym dotknij kolejno pozycji **Aplikacje**  > **Ustawienia**  > **Aplikacje** i wybierz kartę **URUCHOMIONE**.
- 2 Przewiń do odpowiedniej aplikacji i dotknij opcji **Zatrzymaj**, aby zakończyć jej działanie.

### Przenoszenie aplikacji

Aby efektywnie zarządzać wewnętrzną pamięcią masową, można przenieść aplikacje z telefonu na kartę microSD.

- 1 Dotknij  > **Ustawienia**  > **Aplikacje**.
- 2 Dotknij pobranej aplikacji, a następnie dotknij opcji **Przenieś na kartę SD**.



## 2. Optymalizacja czasu eksploatacji baterii

Można wydłużyć czas eksploatacji baterii pomiędzy ładowaniami poprzez wyłączenie funkcji, które nie muszą cały czas być uruchomione w tle. Istnieje także możliwość monitorowania zużycia baterii przez aplikacje i zasoby systemowe.



### Aby wydłużyć czas eksploatacji baterii:

- Wyłącz komunikację radiową, jeśli z niej nie korzystasz (np. Wi-Fi, Bluetooth lub GPS).
- Zmniejsz jasność ekranu i ustaw krótszy czas dla wygaszania ekranu.
- Wyłącz funkcję automatycznej synchronizacji poczty Gmail™, kalendarza, kontaktów i innych aplikacji.
- Niektóre pobrane aplikacje mogą skracać czas pracy baterii.
- Kontroluj poziom naładowania baterii podczas korzystania z pobranych aplikacji.

### Sprawdzanie poziomu naładowania baterii:

- 1 Na ekranie głównym dotknij kolejno pozycji **Aplikacje**  > **Ustawienia**  > **Informacje o telefonie** > **Bateria**.
- 2 Stan baterii (ładowanie lub rozładowywanie) i poziom są wyświetlane w menu u góry ekranu.

### Monitorowanie i kontrolowanie zużycia baterii przez aplikacje

- 1 Na ekranie głównym dotknij kolejno pozycji **Aplikacje**  > **Ustawienia**  > **Informacje o telefonie** > **Bateria** > **Użycie baterii**.
- 2 Na dole ekranu wyświetlane jest zużycie baterii oraz widoczna jest lista aplikacji lub usług, które wpływają na zużycie baterii, w kolejności od największego do najmniejszego zużycia.

## 3. Instalacja systemu operacyjnego typu open source

Zainstalowanie w telefonie systemu operacyjnego typu open source i korzystanie z niego zamiast systemu zainstalowanego przez producenta może spowodować nieprawidłowe działanie telefonu.

## Ważna uwaga

### Ostrzeżenie!

- W przypadku zainstalowania i użytkowania systemu operacyjnego innego niż system zainstalowany przez producenta gwarancja telefonu przestaje obowiązywać.
- Aby chronić swój telefon i dane osobiste, aplikacje należy pobierać wyłącznie z zaufanych źródeł, takich jak serwis Play Store. Nieprawidłowa instalacja niektórych aplikacji w telefonie może powodować nieprawidłowe działanie telefonu lub występowanie poważnych błędów. Konieczne będzie odinstalowanie tych aplikacji oraz ich danych i ustawień z telefonu.

## 4. Korzystanie z wzoru odblokowywania

Możesz zabezpieczyć telefon przed nieupoważnionymi osobami, ustawiając blokadę ekranu. Aby ustawić blokadę ekranu, postępuj zgodnie z poniższą instrukcją.

Na ekranie głównym dotknij **Aplikacje**  > **Ustawienia** > **Ekran blokady** > **Wybierz blokadę ekranu** i wybierz jedną z następujących opcji: **Brak**, **Przesunięcie**, **Odblokowywanie na podstawie twarzy**, **Wzór**, **Kod PIN** lub **Hasło**.

**UWAGA:** W przypadku problemów z działaniem funkcji Odblokowywanie na podstawie twarzy można odblokować ekran zapasową metodą, na przykład wprowadzając wzór lub kod PIN.

**Ostrzeżenie!** Podczas korzystania z wzoru odblokowania, kodu PIN lub hasła należy zachować ostrożność. Konieczne zapamiętaj ustawione przez siebie dane odblokowania ekranu. Za każdym razem dostępnych jest 5 prób wprowadzenia danych odblokowujących ekran. Po wykorzystaniu wszystkich 5 prób trzeba odczekać 30 sekund przed kolejną próbą odblokowania telefonu.

## W przypadku zapomnienia wzoru odblokowania, kodu PIN lub hasła:

Jeśli nie udało się wprowadzić właściwego wzoru w 5 próbach, a wcześniej w telefonie miało miejsce logowanie się do konta Google, dotknij opcji **Zapomniałeś wzoru?** Zostanie wyświetlony monit o zalogowanie się do konta Google, a następnie o utworzenie nowego wzoru odblokowania.





Jeśli ustawiono zapasowy kod PIN, można odblokować ekran, wprowadzając zapasowy kod PIN.

Jeśli w telefonie nie utworzono konta Google i nie pamiętasz kodu PIN lub hasła, konieczne jest wykonanie twardego resetu.

## 5. Korzystanie z funkcji twardego resetu (Przywracanie ustawień fabrycznych)

W razie potrzeby przywrócenia telefonu do pierwotnego stanu należy skorzystać z funkcji twardego resetu, aby przywrócić fabryczne ustawienia telefonu.

**Ostrzeżenie!** Uwaga: W przypadku przeprowadzenia twardego resetowania, zostaną usunięte wszystkie aplikacje i dane użytkownika. Zalecamy wykonanie kopii zapasowej ważnych danych przed przeprowadzeniem **twardego resetu**.



- 1 Wyłącz telefon.
- 2 Naciśnij i przytrzymaj jednocześnie **przycisk zasilania/blokowania**  i **przycisk zmniejszania głośności** .
- 3 Na ekranie zostanie wyświetlone logo LG. Po kilku sekundach zostanie wyświetlony ekran FACTORY HARD RESET (PRZYWRACANIE USTAWIEŃ FABRYCZNYCH). Zwolnij wszystkie przyciski.
- 4 Telefon umożliwi wybranie funkcji przywracania ustawień fabrycznych w narzędziu odzyskiwania systemu Android po naciśnięciu **przycisku zasilania/blokowania** .
- 5 Naciśnij ponownie **przycisk zasilania/blokowania** , aby potwierdzić wybór funkcji przywracania ustawień fabrycznych i przywrócić ustawienia fabryczne

## Ważna uwaga

telefonu. Aby anulować operację, naciśnij dowolny, inny przycisk.

### 6. Korzystanie z trybu awaryjnego

Przywracanie prawidłowego działania telefonu:

- 1 Wyłącz i ponownie włącz telefon. Podczas wyświetlania animacji naciśnij i przytrzymaj **klawisz zmniejszenia głośności** . To spowoduje wyświetlenie ekranu głównego ze słowami „Tryb awaryjny” w lewym dolnym rogu.
- 2 Na ekranie głównym dotknij **klawisza Menu** , a następnie opcji **Ustawienia systemu > Aplikacje**.
- 3 Dotknij jednej z dostępnych kart w górnej części ekranu i wybierz aplikację, którą chcesz odinstalować.
- 4 Dotknij opcji **Odinstaluj**, a następnie **OK** w celu potwierdzenia wyboru.
- 5 Gdy aplikacja zostanie odinstalowana, wyłącz i ponownie włącz telefon.

### 7. Korzystanie z karty pamięci microSD

Obrazy, muzykę i filmy można zapisywać w pamięci zewnętrznej. Przed zapisaniem tych plików w pamięci zewnętrznej należy włożyć kartę microSD. Jeżeli karta microSD nie została włożona, pliki będą zapisywane w pamięci wewnętrznej.

**Ostrzeżenie!** Nie wolno wyjmować karty microSD bez wcześniejszego odłączenia jej. Nieprzestrzeganie tego zalecenia może spowodować uszkodzenie karty microSD oraz telefonu, a także uszkodzenie danych na karcie microSD. Aby odłączyć kartę microSD, z poziomu ekranu głównego dotknij kolejno **klawisza Menu**  i opcji **Ustawienia systemu > Pamięć > Odłącz kartę SD > OK**.

## 8. Podłączanie telefonu do komputera za pomocą kabla USB

- 1 Telefon można podłączyć do portu USB komputera, korzystając z dołączonego kabla USB. Zostanie wyświetlone powiadomienie o podłączeniu urządzenia USB i komunikat dotyczący typu połączenia USB.
- 2 Dotknij opcji **Synchr. multimediiów (MTP)**, aby potwierdzić zamiar przestania plików między kartą pamięci microSD telefonu a komputerem. Jeśli telefon został podłączony jako urządzenie pamięci masowej USB, zostanie wyświetlone powiadomienie. Karta pamięci microSD telefonu zostanie zainstalowana jako dodatkowy dysk komputera. Od tego momentu istnieje możliwość kopiowania plików do i z karty pamięci microSD.

## 9. Otwieranie i przełączanie aplikacji

Dzięki systemowi Android korzystanie z wielozadaniowości jest proste, ponieważ jednocześnie w telefonie może być uruchomionych wiele aplikacji. Nie ma potrzeby zamykać jednej aplikacji przed otwarciem innej. Użytkownik może używać i przełączać się między kilkoma otwartymi aplikacjami. System Android zarządza każdą z aplikacji, w razie potrzeby uruchamia je i zamyka, dzięki czemu bezczynne aplikacje nie zużywają niepotrzebnie baterii.

**WSKAZÓWKA!** Aby uruchomić ostatnio używane aplikacje, naciśnij i przytrzymaj **klawisz Ekran główny** . Na ekranie zostanie wyświetlona lista ostatnio używanych aplikacji.

### 10. Odblokowanie ekranu podczas przesyłania danych

Jeśli podczas połączenia transmisji danych ekran telefonu nie będzie dotykany przez dłuższy czas, zostanie on przyciemniony. Aby włączyć ekran LCD, naciśnij **klawisz zasilania/blokowania** [ ].

### 11. Trzymanie telefonu w pionie

**Telefon komórkowy należy trzymać w pozycji pionowej, tak jak tradycyjny telefon.**

Podczas wykonywania/odbierania połączeń lub wysyłania/odbierania danych należy unikać trzymania dolnej części telefonu, gdzie umieszczona jest antena. Nieprawidłowe trzymanie telefonu może wpływać na jakość połączenia.

### 12. W razie zawieszenia się urządzenia

**Gdy telefon przestanie reagować na wprowadzanie danych:**

Wymij baterię, włóż ją ponownie i włącz telefon.

**LUB**

Naciśnij i przytrzymaj przez 10 sekund **klawisz zasilania/blokowania** [ ], aby wyłączyć telefon. Jeśli urządzenie nadal nie będzie działać, skontaktuj się z centrum serwisowym.

### 13. Nie podłączaj telefonu podczas włączania/ wyłączania komputera

Podczas włączania lub wyłączania komputera telefon powinien być odłączony od komputera, ponieważ w przeciwnym razie w komputerze mogą wystąpić błędy.

# Opis telefonu

## Opis telefonu

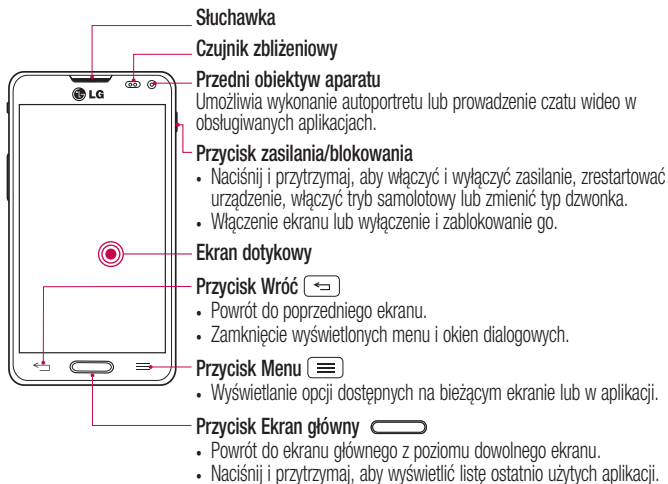

### UWAGA: Czujnik zbliżeniowy

Czujnik zbliżeniowy mierzy odległość telefonu od najbliższego obiektu, dzięki czemu po nawiązaniu lub odebraniu połączenia automatycznie wyłącza podświetlenie ekranu i blokuje ekran dotykowy, gdy telefon jest trzymany blisko ucha. Wydłuża to czas eksploatacji baterii i zapobiega przypadkowej aktywacji ekranu dotykowego podczas połączeń.

### OSTRZEŻENIE

Umieszczanie na telefonie ciężkich przedmiotów lub siedanie na nim może spowodować uszkodzenie ekranu LCD i uniemożliwić jego prawidłowe działanie. Nie należy zakrywać czujnika zbliżeniowego ekranu LCD folią ochronną. Może to zakłócić działanie czujnika.

# Opis telefonu

## WSKAZÓWKA!

- Dotknięcie **klawisza Menu** (☰) po otwarciu aplikacji pozwoli sprawdzić dostępne opcje.
- Jeśli podczas korzystania z telefonu wystąpią w nim błędy lub jeśli nie można go wyłączyć, należy wyjąć baterię, włożyć ją ponownie i po odczekaniu 5 sekund włączyć telefon.

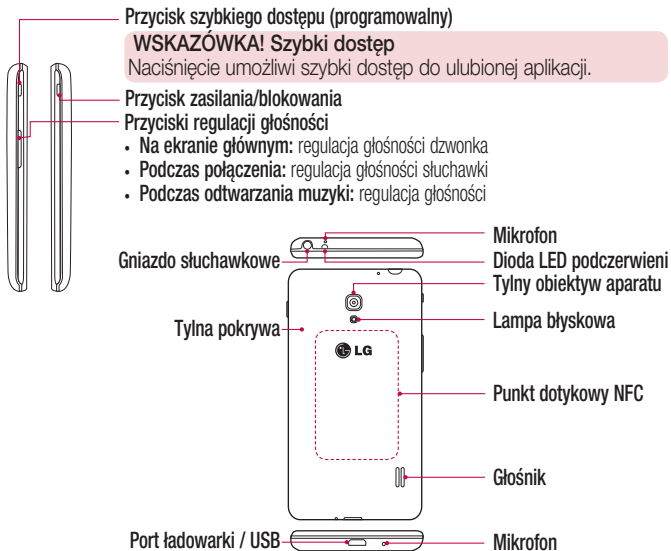

## OSTRZEŻENIE

- W tym modelu antena NFC znajduje się na tylnej pokrywie.
- Należy uważać, aby nie uszkodzić punktu dotykowego NFC, który jest częścią anteny NFC.

## Wkładanie karty Micro SIM i baterii

Przed rozpoczęciem użytkowania telefonu należy go skonfigurować. Aby włożyć kartę Micro SIM i baterię:

- 1 Mocno chwycić telefon jedną ręką. Drugą ręką podnieść pokrywę baterii, używając wycięcia na paznokieć, które znajduje się w dolnej części pokrywki, a następnie pociągnij ją do góry, aby ją zdjąć.

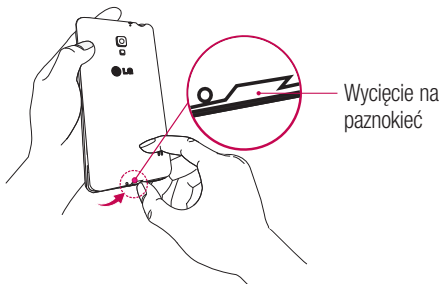

- 2 Wsuń kartę Micro SIM do gniazda. Miejsce styku karty (w kolorze złotym) musi być zwrócone w dół. Kartę należy włożyć stroną z odciętym rogiem (patrz ilustracja poniżej).

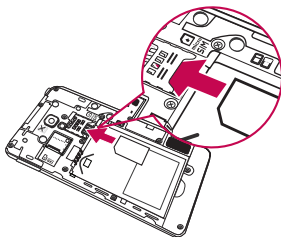

## Opis telefonu

- 3 Włóż baterię na miejsce, wyrównując złote styki telefonu i baterii ❶ i dociskając ją, aż znajdzie się na swoim miejscu ❷ (usłyszysz kliknięcie).

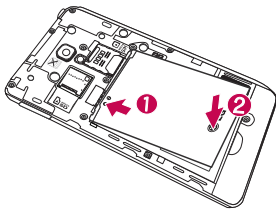

- 4 Wyrównaj pokrywę komory baterii z komorą baterii ❶ i dociśnij ją, aż znajdzie się na swoim miejscu ❷ (usłyszysz kliknięcie).



## Ładowanie telefonu

Telefon jest zasilany przy użyciu akumulatora litowo-jonowego. Do jego ładowania służy ładowarka USB dołączona do telefonu. Przed pierwszym użyciem telefonu należy w pełni naładować baterię. Rozładowana bateria zostanie w pełni naładowana w ciągu 3 godzin.

**UWAGA:** Przed podłączeniem ładowarki USB upewnij się, że bateria jest włożona. Podłączenie ładowarki USB, gdy bateria nie jest włożona, grozi nieprawidłowym działaniem telefonu spowodowanym wydłużeniem cyklu zasilania. Wyjęcie baterii przy podłączonej ładowarce USB może też spowodować uszkodzenie urządzenia. Przed wyjęciem baterii należy odłączyć ładowarkę USB.

**Ostrzeżenie!** Jeżeli ekran dotykowy nie działa podczas ładowania telefonu, prawdopodobnie dopływ zasilania jest niestabilny. W takiej sytuacji należy odłączyć kabel USB od urządzenia lub wyjąć ładowarkę USB z gniazdka elektrycznego.

- 1 Podłącz ładowarkę USB i kabel USB.
- 2 Podłącz kabel USB do portu ładowarki/USB telefonu (w sposób przedstawiony poniżej).

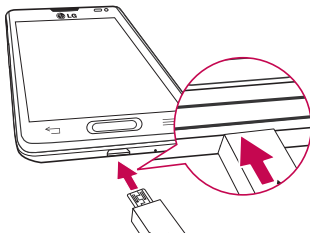

## Opis telefonu

**UWAGA:** Pełne naładowanie baterii przy pierwszym użyciu pozwala na wydłużenie czasu jej eksploatacji.

### Wkładanie karty microSD

W celu korzystania z aparatu i innych funkcji multimedialnych należy włożyć kartę microSD™. Na karcie microSD można zapisywać pliki multimedialne.

**UWAGA:** To urządzenie obsługuje karty microSD o pojemności do 32 GB.

- 1 Przed włożeniem lub wyjęciem karty microSD należy wyłączyć telefon. Zdejmij pokrywę komory baterii.

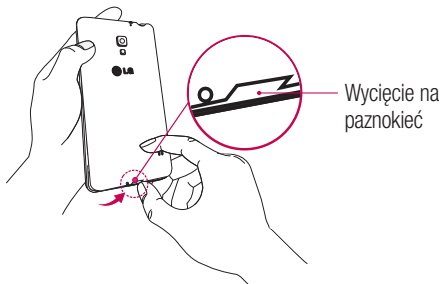

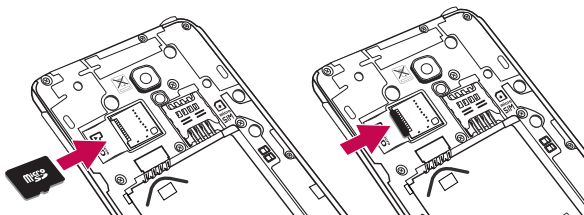

- 2 Włóż kartę microSD do gniazda. Miejsce styku karty (w kolorze złotym) musi być zwrócone do góry.



## Wymowanie karty microSD



Aby bezpiecznie usunąć kartę microSD z telefonu, najpierw należy ją odłączyć.

- 1 Na ekranie głównym dotknij kolejno pozycji **Aplikacje**  > **Ustawienia**  > **Pamięć** > **Odłącz kartę SD** > **OK**.
- 2 Zdejmij pokrywę komory baterii i wyjmij baterię, a następnie delikatnie wyciągnij kartę microSD z gniazda.

**Ostrzeżenie!** Nie wolno wyjmować karty microSD bez wcześniejszego odłączenia jej. Nieprzestrzeganie tego zalecenia może spowodować uszkodzenie karty microSD oraz telefonu, a także uszkodzenie danych na karcie microSD.

### Formatowanie karty microSD

**Ostrzeżenie!** Podczas formatowania karty microSD wszystkie przechowywane na niej pliki zostaną usunięte.

- 1 Na ekranie głównym dotknij kolejno pozycji **Aplikacje**  > **Ustawienia**   
**Pamięć**.
- 2 Dotknij opcji **Wyczyść kartę SD** (dwukrotnie).
- 3 Jeżeli ustawiono wzór odblokowania, wprowadź go i dotknij opcji **Wymaż wszystko**. Karta zostanie sformatowana i będzie gotowa do użytku.

**UWAGA:** Jeśli na karcie microSD znajdowały się dane, po sformatowaniu struktura folderów może ulec zmianie z powodu usunięcia wszystkich plików.

### Blokowanie i odblokowywanie ekranu

Jeśli urządzenie nie będzie używane przez dłuższy czas, ekran zostanie automatycznie wyłączony i zablokowany. To zapobiega przypadkowemu dotknięciu przycisku i oszczędza baterię.

Kończąc korzystanie z telefonu, należy nacisnąć **klawisz zasilania/blokowania** , aby zablokować telefon.

Jeśli podczas blokowania ekranu są uruchomione programy, mogą one wciąż działać po zablokowaniu urządzenia. Dlatego przed przejściem do trybu blokady zaleca się zamknięcie wszystkich aplikacji, aby uniknąć niepotrzebnych opłat (np. za połączenia telefoniczne, połączenia internetowe czy przesyłanie danych).

Aby uaktywnić zablokowany telefon, naciśnij **klawisz zasilania/blokowania** . Zostanie wyświetlony ekran blokady. Dotknij ekranu i przesunij palcem w dowolnym kierunku, aby odblokować ekran główny. Zostanie wyświetlony ostatni ekran wyświetlany przed zablokowaniem.

## Wskazówki dotyczące ekranu dotykowego

Poniżej znajdują się porady dotyczące nawigacji po menu telefonu.

**Dotknięcie** – pojedyncze dotknięcie ekranu pozwala wybrać element, link, skrót lub literę z klawiatury ekranowej.

**Dotknięcie i przytrzymanie** – należy dotknąć i przytrzymać element na ekranie, nie unosząc palca do momentu wykonania działania. Aby np. otworzyć dostępne opcje dla kontaktu, dotknij i przytrzymaj pozycję z listy Kontakty do czasu, gdy zostanie wyświetlone menu kontekstowe.

**Przeciągnięcie** – polega na dotknięciu i przytrzymaniu przez chwilę wybranego elementu, a następnie, bez podniesienia palca, przesunięciu go po ekranie do docelowego położenia. Przeciągając elementy ekranu głównego, można zmienić ich położenie.

**Przesunięcie** – polega na szybkim przesunięciu palcem po powierzchni ekranu, nie przerywając ruchu po pierwszym dotknięciu (aby zamiast przesunięcia nie wykonać przeciągnięcia). Na przykład, przesuując w górę i w dół ekranu, można przewijać listę, a przesuując od lewej do prawej strony ekranu (i odwrotnie), można przeglądać różne ekrany główne.

**Podwójne dotknięcie** – podwójne dotknięcie pozwala przybliżyć/oddalić stronę internetową lub mapę. Możesz na przykład szybko dotknąć dwukrotnie sekcji strony internetowej, aby dostosować obszar wyświetlania sekcji do szerokości strony. Dwukrotne dotknięcie umożliwia przybliżanie i oddalanie zdjęcia po jego wykonaniu (przy użyciu aparatu) oraz przybliżanie i oddalanie obrazu podczas korzystania z map.

**Przybliżenie przez zsuniecie** – zsuniecie lub rozsunięcie palca wskazującego i kciuka pozwala przybliżyć lub oddalić obraz podczas korzystania z przeglądarki lub map bądź podczas oglądania zdjęć.

**Obrót ekranu** – wiele aplikacji i ekranów menu dopasowuje orientację ekranu do fizycznej orientacji urządzenia.

# Ekran główny

## UWAGA:

- Aby wybrać element, dotknij środka jego ikony.
- Nie naciskaj zbyt mocno — ekran dotykowy jest wystarczająco czuły, aby wykryć delikatne, ale pewne dotknięcie.
- Do dotykania opcji używaj opuszki palca. Uważaj, aby nie dotknąć innych przycisków.

## Ekran główny

Aby wyświetlić panele, wystarczy przesunąć palcem w lewo lub w prawo. Każdy z paneli można dostosować, korzystając z aplikacji, pobranych plików, widżetów i tapet.

**UWAGA:** Wygląd niektórych ekranów może zależeć od dostawcy usług telefonicznych.

Na ekranie głównym są widoczne ikony menu (u dołu ekranu). Ikony menu umożliwiają łatwy dostęp do najczęściej używanych funkcji za pomocą jednokrotnego dotknięcia ekranu.

 Dotknij ikony **Telefon**, aby wyświetlić klawiaturę dotykową i nawiązać połączenie.

 Dotknij ikony **Kontakty**, aby wyświetlić listę kontaktów.

 Dotknij ikony **SMS/MMS**, aby uzyskać dostęp do menu wiadomości i utworzyć nową wiadomość.

 Dotknij ikony **Aplikacje**, aby wyświetlić wszystkie zainstalowane aplikacje. Aby otworzyć aplikację, wystarczy dotknąć jej ikony na liście aplikacji.

## Dostosowywanie wyglądu ekranu głównego

Ekran główny można dostosować, dodając do niego aplikacje, pobrane pliki, widżety i tapety. Aby zwiększyć wygodę korzystania z telefonu, dodaj ulubione aplikacje i widżety do ekranu głównego.

## Dodawanie pozycji do ekranu głównego:

- 1 Dotknij pustej części ekranu głównego i przytrzymaj ją.
- 2 Dotknij karty **Aplikacje, Pobrane, Widzety** lub **Tapety**.
- 3 Przeciągnij wybrany element w wybrane miejsce i unieś palec.

## Usuwanie elementu z ekranu głównego:



Dotknij i przytrzymaj ikonę, którą chcesz usunąć, przeciągnij ją do lokalizacji  i unieś palec.

**WSKAZÓWKA!** Aby dodać ikonę aplikacji do ekranu głównego, dotknij ekranu Aplikacje, a następnie dotknij i przytrzymaj aplikację, którą chcesz dodać i przeciągnij ją w wybrane miejsce.

## **WSKAZÓWKA!** Korzystanie z folderów

Do jednego folderu można dodać kilka ikon aplikacji. Upuszczenie jednej ikony aplikacji na inną na ekranie głównym spowoduje utworzenie folderu.

## Powrót do poprzednio używanych aplikacji

- 1 Dotknij **Przycisk Ekran główny**  i przytrzymaj go. Na ekranie pojawi się okno z ikonami aplikacji, które były ostatnio używane.
- 2 Dotknij ikony, aby otworzyć wybraną aplikację. Możesz także dotknąć **Przycisk Wróć** , aby wrócić do poprzedniego ekranu.

## Powiadomienia

Powiadomienia informują o nowych wiadomościach, wydarzeniach z kalendarza i alarmach, a także o trwających zdarzeniach, takich jak pobieranie klipu wideo. Z poziomu panelu powiadomień można sprawdzić aktualny stan telefonu oraz oczekujące powiadomienia.

## Ekran główny

Po nadejściu powiadomienia jego ikona pojawia się w górnej części ekranu. Ikony oczekujących powiadomień są wyświetlane po lewej stronie, a ikony systemowe, które przekazują takie informacje jak połączenie Wi-Fi lub stan baterii, pojawiają się po prawej stronie.

**UWAGA:** Dostępne opcje mogą być różne w zależności od regionu i operatora.

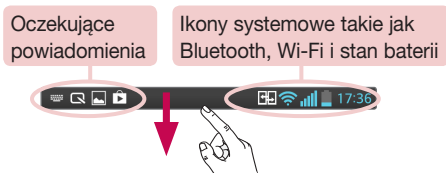

## Przesuń palcem w dół, aby wyświetlić powiadomienia i ustawienia



Przesuń pasek stanu w dół, aby otworzyć panel powiadomień. Aby zamknąć panel powiadomień, przesuń w górę pasek znajdujący się w dolnej części ekranu.

**UWAGA:** Dotknij i przytrzymaj ikonę z menu szybkich ustawień, aby wyświetlić menu ustawień funkcji.

## Szybkie ustawienia

Funkcja szybkich ustawień ułatwia przełączanie funkcji takich jak łączność Wi-Fi, zarządzanie jasnością wyświetlacza i inne. Funkcja szybkich ustawień znajduje się w górnej części panelu powiadomień.

### **Aby zmienić układ elementów menu szybkich ustawień na panelu powiadomień:**

Otwórz panel powiadomień i dotknij ikonę . W menu szybkich ustawień można przeglądać i zmieniać układ wybranych elementów. Aby ustawić więcej pozycji do wyświetlania na panelu powiadomień, dotknij ikonę .

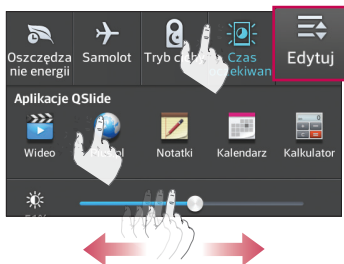

## Ikony wskaźników na pasku stanu

Ikony wskaźników są wyświetlane na pasku stanu w górnej części ekranu. Informują one o nieodebranych połączeniach, nowych wiadomościach, wydarzeniach z kalendarza, stanie urządzenia i innych.



Ikony wyświetlane w górnej części ekranu informują o stanie urządzenia. W poniższej tabeli wymieniono ikony, które występują najczęściej.

Ikona	Opis	Ikona	Opis
	Brak karty Micro SIM		Tryb wibracji
	Brak sygnału		Pełne naładowanie baterii
	Tryb samolotowy		Ładowanie baterii w toku
	Połączono z siecią Wi-Fi		Pobieranie danych

## Ekran główny

	Przewodowy zestaw słuchawkowy		Przesyłanie danych
	Połączenie w toku		Odtwarzanie muzyki przy użyciu funkcji SmartShare
	Zawieszone połączenie		Pobieranie danych GPS
	Nieodebrane połączenie		Odbieranie danych o lokalizacji z satelity GPS
	Połączenie Bluetooth jest włączone		Dane są synchronizowane
	Karta NFC, zapis/odczyt znacznika jest możliwy.		Nowa wiadomość w poczcie Gmail
	Karta NFC, zapis/odczyt znacznika R/W, transfer P2P i możliwe.		Nowa wiadomość czatu
	Ostrzeżenie systemowe		Nowa wiadomość
	Ustawiono alarm		Utwór jest odtwarzany
	Nowa wiadomość głosowa		Telefon jest połączony z komputerem za pomocą przewodu USB lub włączona jest funkcja Tethering przez USB.
	Dzwonek jest wyciszony		Funkcja Wi-Fi Direct jest aktywna



Przełóżny punkt dostępu Wi-Fi  
jest aktywny



Funkcja SmartShare jest  
włączona

**UWAGA:** Położenie ikon na pasku stanu może być różne w zależności od funkcji lub usługi.

## Klawiatura ekranowa

Klawiatura ekranowa służy do wprowadzania tekstu. Pojawia się ona automatycznie na ekranach wymagających wpisywania tekstu. Aby ręcznie wyświetlić klawiaturę, wystarczy dotknąć pola tekstowego, które ma zostać wypełnione.

### Korzystanie z klawiatury numerycznej i wprowadzanie tekstu

 Jedno dotknięcie powoduje wprowadzenie jednej wielkiej litery. Podwójne dotknięcie powoduje przejście do trybu wprowadzania wielkich liter.

 Służy do przełączania między klawiaturą numeryczną i symbolami.

 Dotknij, by skorzystać z funkcji wprowadzania głosowego. Dotknięcie i przytrzymanie tej ikony spowoduje wyświetlenie menu pisma odręcznego i ustawień.

 Służy do wprowadzania spacji.

 Służy do rozpoczynania nowego wiersza w polu wiadomości.

 Służy do usuwania poprzedniego znaku.

### Wprowadzanie liter diakrytycznych

Klawiatura ekranowa umożliwia wprowadzanie znaków specjalnych (np. „ą”).

Dotknij i przytrzymaj wybrany przycisk (na przykład klawisz „a”). Po wyświetleniu pożądanego litery przesun nad nią palec, a następnie oderwij go, aby ją wprowadzić.



# Konfiguracja konta Google

Po pierwszym włączeniu telefonu istnieje możliwość aktywacji sieci, zalogowania się do konta Google oraz określenia sposobu korzystania z niektórych usług Google.

## Konfiguracja konta Google:

- Po wyświetleniu monitu dotyczącego konfiguracji zaloguj się do konta Google.

**LUB**

- Na ekranie głównym dotknij kolejno pozycji **Aplikacje**  > karta **Aplikacje** > **Ustawienia**  > **Konta i synchronizacja** > **DODAJ KONTO** > **Google**.

Jeśli masz już konto Google, wybierz opcję **Istniejące**, wprowadź swój adres e-mail i hasło, a następnie dotknij przycisku . W przeciwnym razie dotknij opcji **Nowe** i wprowadź niezbędne informacje do utworzenia nowego konta Google.

Po skonfigurowaniu konta Google w telefonie nastąpi automatyczna synchronizacja telefonu z internetowym kontem Google.

Kontakty, wiadomości poczty Gmail, wydarzenia z kalendarza oraz inne informacje zapisane w tych aplikacjach i usługach internetowych zostaną zsynchronizowane z telefonem. (Zainicjowanie i przebieg procesu będą uzależnione od ustawień synchronizacji).

Po zalogowaniu możesz korzystać z poczty Gmail™ i usług Google w telefonie.

# Podłączanie do sieci i urządzeń

## Wi-Fi



Sieci Wi-Fi oferują szybki dostęp do Internetu w granicach zasięgu bezprzewodowego punktu dostępu. Dzięki sieci Wi-Fi można korzystać z bezprzewodowego Internetu bez ponoszenia dodatkowych opłat.

### Łączenie z sieciami Wi-Fi

Aby skorzystać z funkcji Wi-Fi w telefonie, należy połączyć się z bezprzewodowym punktem dostępu, czyli „hotspotem”. Niektóre punkty dostępu są otwarte i można się z nimi połączyć w prosty sposób. Inne są ukryte lub wykorzystują funkcje zabezpieczeń; aby móc się z nimi połączyć, należy odpowiednio skonfigurować telefon. Funkcję Wi-Fi należy wyłączyć, jeśli nie jest wykorzystywana, aby wydłużyć czas pracy baterii.

**UWAGA:** W przypadku przesyłania danych poza zasięgiem sieci Wi-Fi lub po wybraniu dla pozycji Wi-Fi wartości **WYŁĄCZ** operator sieci komórkowej może naliczyć dodatkowe opłaty za przesyłanie danych w sieci komórkowej.

### Włączanie połączenia Wi-Fi i łączenie z siecią Wi-Fi

- 1 Na ekranie głównym dotknij kolejno pozycji **Aplikacje**  > karta **Aplikacje** > **Ustawienia**  > **Wi-Fi** w menu OPCJE BEZPRZEWODOWE.
- 2 Dotknij ikony , aby ją włączyć i rozpocząć skanowanie w poszukiwaniu dostępnych sieci Wi-Fi.
- 3 Dotknij opcji **SZUKAJ** aby zobaczyć listę aktywnych sieci Wi-Fi znajdujących się w zasięgu.
  - Sieci zabezpieczone są oznaczone ikoną blokady.
- 4 Dotknij sieci, aby się z nią połączyć.
  - Jeśli sieć jest zabezpieczona, zostanie wyświetlony monit o wprowadzenie hasła lub innych danych logowania. (Szczegółowe informacje można uzyskać u administratora sieci).
- 5 Na pasku stanu są wyświetlane ikony wskazujące na status sieci Wi-Fi.

## Bluetooth



Dane można wysłać przez połączenie Bluetooth za pomocą odpowiedniej aplikacji, ale nie z poziomu menu Bluetooth, jak ma to miejsce w większości telefonów komórkowych.

### UWAGA:

- Firma LG nie odpowiada za utratę, przejęcie ani niewłaściwe użycie danych wysyłanych lub odbieranych przy użyciu funkcji bezprzewodowej komunikacji Bluetooth.
- Dane należy udostępniać i odbierać tylko z zaufanych, odpowiednio zabezpieczonych urządzeń. Jeśli pomiędzy urządzeniami znajdują się przeszkody, zasięg działania funkcji Bluetooth może być mniejszy.
- Niektóre urządzenia, w szczególności te, które nie zostały przetestowane i zatwierdzone przez organizację Bluetooth SIG, mogą nie być zgodne z urządzeniem.

## Włączanie połączenia Bluetooth i parowanie telefonu z urządzeniem obsługującym łączność Bluetooth

Zanim możliwe będzie nawiązanie połączenia z innym urządzeniem, konieczne jest sparowanie obu urządzeń.

- 1 Na ekranie głównym dotknij kolejno pozycji **Aplikacje**  > karta **Aplikacje** > **Ustawienia**  > **Bluetooth** w menu OPCJE BEZPRZEWODOWE.
- 2 Dotknij ikony , aby włączyć Bluetooth. Zostaną wyświetlone opcje umożliwiające włączenie widoczności telefonu oraz wyszukanie urządzeń. Następnie dotknij opcji **Wyszukaj urządzenia**, aby wyświetlić urządzenia znajdujące się w zasięgu.
- 3 Wybierz z listy urządzenie, z którym chcesz przeprowadzić parowanie.

Po pomyślnym zakończeniu procesu parowania urządzenie połączy się ze sparowanym urządzeniem.

**UWAGA:** Niektóre urządzenia, szczególnie zestawy słuchawkowe i samochodowe zestawy głośnomówiące, mogą mieć przypisany stały kod PIN dla połączeń Bluetooth, np. 0000. Jeżeli drugie urządzenie posiada kod PIN, pojawi się monit o wprowadzenie go.

## Wysyłanie danych przy użyciu funkcji komunikacji bezprzewodowej Bluetooth

1 Otwórz element i dotknij ikony .

LUB

Dotknij i przytrzymaj element i wybierz opcję **Udostępnij**.

LUB



Otwórz element i dotknij **Przycisk Menu**  > **Udostępnij**.

2 Dotknij opcji **Bluetooth**, aby udostępnić element przez połączenie Bluetooth.

**UWAGA:** Sposób wyboru opcji może różnić się w zależności od rodzaju danych.

3 Wyszukaj urządzenie z obsługą łączności Bluetooth i przeprowadź parowanie z nim.

## Odbieranie danych przy użyciu funkcji komunikacji bezprzewodowej Bluetooth

1 Na ekranie głównym dotknij kolejno pozycji **Aplikacje**  > karta **Aplikacje** > **Ustawienia**  > **Bluetooth**.

2 Dotknij opcji , aby włączyć łączność Bluetooth i zaznacz pole wyboru w górnej części ekranu, aby urządzenie było widoczne dla innych urządzeń.

**UWAGA:** Aby określić czas widoczności urządzenia, dotknij kolejno **Przycisk Menu**  > **Czas oczekiwania widoczności**.

3 Sparuj urządzenia i dotknij opcji **Akceptuj** po otrzymaniu żądania autoryzacji połączenia Bluetooth, aby zaakceptować pliki.

## Tethering przez Bluetooth

Tethering przez Bluetooth umożliwia wykorzystanie smartfonu do udostępniania połączenia internetowego z siecią komórkową.

### Udostępnienie połączenia poprzez tethering przez Bluetooth:

- 1 Na ekranie głównym dotknij **Przycisk Menu**  > **Ustawienia systemu** > **Łączność bezprzewodowa**.
- 2 Dotknij przełącznika **Tethering przez Bluetooth** , aby włączyć tę funkcję.

**UWAGA:** Tethering przez Bluetooth może być aktywowany tylko wtedy, gdy smartfon jest połączony z siecią komórkową.

## Przenośne punkty dostępu ze smartfonów

Smartfon może być wykorzystywany do udostępniania komórkowego połączenia szerokopasmowego maksymalnie 8 innym urządzeniom. Utwórz punkt dostępu, aby udostępnić połączenie.





### Tworzenie przenośnego punktu dostępu,

- 1 Na ekranie głównym dotknij **Przycisk Menu**  > **Ustawienia systemu** > **Łączność bezprzewodowa** > **Przenośny punkt dostępu Wi-Fi**.
- 2 Następnie dotknij pola **Przenośny punkt dostępu Wi-Fi**, aby uruchomić funkcję. Niebieski znacznik wyboru wskazuje, że funkcja jest aktywna.
- 3 Dotknij opcji **Ustaw punkt dostępu Wi-Fi**, aby zmienić identyfikator SSID, hasło, typ zabezpieczenia i inne opcje punktu dostępu.

**UWAGA:** Przenośny punkt dostępu Wi-Fi wymaga odpowiedniego pakietu danych DataPro. Urządzenia połączone przy użyciu funkcji przenośnego punktu dostępu Wi-Fi wykorzystują dane z pakietu danych DataPro. Pakiety są ograniczone i operator może naliczyć znaczne opłaty za przekroczenie limitu danych. Parametry połączenia mogą być różne w zależności od liczby podłączonych urządzeń i innych czynników. Jeżeli nie ustawisz hasła, inne osoby będą mogły korzystać z przenośnego punktu dostępu Wi-Fi bez upoważnienia.

## Włączanie połączenia Wi-Fi Direct w celu udostępniania zawartości za pomocą funkcji SmartShare

Funkcja Wi-Fi Direct automatycznie wyszukuje urządzenia Wi-Fi Direct znajdujące się w pobliżu i wyświetla listę wyszukanych urządzeń w trakcie znajdowania. Dzięki temu można wybrać konkretne urządzenie, aby udostępnić mu zawartość multimedialną za pomocą funkcji SmartShare.

- 1 Na ekranie głównym dotknij kolejno pozycji **Aplikacje**  > karta **Aplikacje** > **Ustawienia**  > **Wi-Fi** w menu OPCJE BEZPRZEWODOWE.
- 2 Dotknij ikony , aby ją włączyć, a następnie dotknij **Przycisk Menu**  > **Wi-Fi Direct**.
- 3 Wybierz z listy wyszukanych urządzeń to, z którym ma zostać nawiązane połączenie.

**UTWÓRZ GRUPĘ** – dotknięcie tej opcji pozwala włączyć tryb właściciela grupy, który pozwala wcześniej połączonym urządzeniom Wi-Fi na nawiązanie połączenia przez wyszukiwanie w telefonie.



## Podłączanie do sieci i urządzeń

**UWAGA:** Po ustawieniu telefonu jako właściciela grupy zużycie baterii jest większe niż w przypadku, gdy pełni on rolę klienta. Połączenie Wi-Fi Direct nie umożliwia korzystania z usług internetowych. W związku z tym łączenie się z usługami internetowymi i korzystanie z nich może wiązać się z dodatkowymi kosztami. Sprawdź stawki za pobieranie danych u operatora sieci.

### SmartShare

**Funkcja SmartShare** wykorzystuje technologię DLNA (Digital Living Network Alliance) do udostępniania treści cyfrowych przez sieć bezprzewodową. Aby korzystanie z tej funkcji było możliwe, obydwa urządzenia muszą mieć certyfikat zgodności ze standardem DLNA.

**Aby włączyć funkcję SmartShare i zezwolić na udostępnianie treści:**

- 1 Na ekranie głównym dotknij kolejno pozycji **Aplikacje**  > karta **Aplikacje** > **SmartShare** .
- 2 Dotknij kolejno **Przycisk Menu**  > **Ustawienia**.
- 3 Dotknij opcji **Udostępnianie treści**, aby umożliwić wykrycie urządzenia przez inne urządzenia.
  - W celu określenia sposobu akceptowania żądań udostępniania wybierz opcję **Żądań udostępnienia**. Dostępne opcje to **Zawsze akceptuj**, **Zawsze pytaj** i **Zawsze odmawiaj**.
  - Jeśli chcesz zezwolić na przesyłanie plików multimedialnych z innych urządzeń do telefonu, dotknij opcji **Odbierz pliki**.





**UWAGA:** Sprawdź, czy karta microSD jest poprawnie zainstalowana i czy opcja **Odbierz pliki** w menu Ustawienia jest zaznaczona.

- 4 Dotknij opcji **Udostępniane treści** i zaznacz typy plików, które chcesz udostępnić. Dostępne opcje to **Zdjęcie**, **Filmy wideo** i **Muzyka**.
- 5 Funkcja **SmartShare** zostanie włączona i możliwe będzie udostępnianie plików.

## Sterowanie urządzeniami renderującymi







Urządzenie renderujące (np. telewizor) może odtwarzać zawartość multimedialną z zdalnej biblioteki zawartości (np. z komputera).

**UWAGA:** Przed skorzystaniem z tej funkcji należy sprawdzić, czy funkcja DLNA jest prawidłowo skonfigurowana w urządzeniach (np. w telewizorze i komputerze).

- 1 Na ekranie głównym dotknij kolejno pozycji **Aplikacje**  > karta **Aplikacje** > **SmartShare** .
- 2 Dotknij opcji **Album**  i wybierz urządzenie z listy urządzeń renderujących.
- 3 Dotknij opcji **Biblioteka**  i wybierz jedną ze zdalnych bibliotek zawartości.
- 4 Możesz przeglądać zawartość zdalnej biblioteki.
- 5 Dotknij i przytrzymaj miniaturę zawartości, a następnie dotknij opcji Odtwórz lub **Przycisk Menu**  > **Odtwórz**.

## Udostępnianie plików z telefonu urządzeniom renderującym (np. telewizorowi)

**UWAGA:** Przed skorzystaniem z tej funkcji należy sprawdzić, czy urządzenie renderujące jest prawidłowo skonfigurowane.

- 1 Podczas przeglądania zdjęć i filmów w Galerii dotknij opcji  /  /  w górnej części ekranu.  
 : Wymagane jest połączenie z siecią  
 : Wybierz urządzenie w sieci  
 : Zawartość jest udostępniana za pomocą funkcji SmartShare.





**UWAGA:** Aby udostępniać zawartość za pomocą aplikacji Muzyka, Wideo i Polaris Viewer 4, należy wykonać te same czynności.

- 2 Wybierz urządzenie do odtwarzania plików z listy urządzeń renderujących.

## Podłączanie do sieci i urządzeń





**UWAGA:** Aby korzystanie z tej aplikacji było możliwe, urządzenie musi być podłączone do sieci domowej przy użyciu interfejsu Wi-Fi.  
Niektóre urządzenia DLNA (np. telewizory) obsługują jedynie funkcję DMP standardu DLNA. W takim przypadku nie zostaną one wyświetlone na liście urządzeń renderujących.  
Urządzenie może nie być w stanie odtworzyć niektórych treści.

### Pobieranie plików ze zdalnych bibliotek zawartości

- 1 Na ekranie głównym dotknij kolejno pozycji **Aplikacje**  > karta **Aplikacje** > **SmartShare** .
- 2 Dotknij opcji **Biblioteka**  i wybierz jedną ze zdalnych bibliotek zawartości.
- 3 Możesz przeglądać zawartość zdalnej biblioteki.
- 4 Dotknij i przytrzymaj miniaturę zawartości, a następnie dotknij opcji **Pobierz** lub **Przycisk Menu**  > **Pobierz**.

**UWAGA:** Niektóre typy zawartości nie są obsługiwane.

### Przesyłanie pliku do zdalnej biblioteki zawartości

- 1 Na ekranie głównym dotknij kolejno pozycji **Aplikacje**  > karta **Aplikacje** > **SmartShare** .
- 2 Dotknij opcji **Biblioteka**  i wybierz opcję **Mój telefon**.
- 3 Możesz odszukać daną zawartość, przeglądając zawartość lokalnej biblioteki.
- 4 Dotknij i przytrzymaj miniaturę zawartości, a następnie dotknij opcji **Prześlij** lub **Przycisk Menu**  > **Wysyłanie**.
- 5 Wybierz urządzenie zdalnej biblioteki zawartości, do którego chcesz przesłać pliki.

**UWAGA:** Niektóre urządzenia z obsługą DLNA nie obsługują funkcji przesyłania DMS. W takim przypadku przesyłanie plików jest niemożliwe.  
Niektóre typy zawartości nie są obsługiwane.

## NFC

NFC (Near Field Communication) to technologia bezprzewodowa umożliwiająca transmisję danych między dwoma urządzeniami zbliżonymi do siebie na odległość kilku centymetrów. Po włączeniu w telefonie technologii NFC możliwa jest wymiana danych między telefonem i innymi urządzeniami z technologią NFC, jak również odczyt informacji z inteligentnych tagów na plakatach, naklejkach i innych produktach.

### Włączanie funkcji NFC:

- 1 Na ekranie głównym dotknij **Przycisk Menu**  > **Ustawienia systemu**.
- 2 Dotknij kolejno opcji **Udostępnij & Połącz** i **Przełącznik NFC** .

## Android Beam

Kiedy ta funkcja jest włączona, możesz przesać do innego urządzenia obsługującego technologię NFC zawartość aplikacji, trzymając urządzenia blisko siebie. Można przesyłać na przykład strony przeglądarki, filmy z serwisu YouTube, kontakty, pliki Polaris Office 4 i wiele innych. Wystarczy zbliżyć do siebie urządzenia (zazwyczaj ich tylne części), a następnie dotknąć ekranu. Aplikacja określa rodzaje przesyłanej zawartości.

### Aktywacja funkcji Android Beam:

Na ekranie głównym dotknij **Przycisk Menu**  > **Ustawienia systemu** > **Udostępnij & Połącz** > **Android Beam** .

**UWAGA:** Funkcja NFC musi być włączona, aby możliwa była aktywacja funkcji Android Beam.

## Pliki sieciowe

Funkcja Pliki sieciowe wymaga połączenia bezprzewodowego. Wszystkie urządzenia muszą korzystać z tego samego punktu dostępu. Udostępnianie folderów sieciowych może powodować większe zużycie baterii.

### Udostępnianie mojego folderu:

- 1 Na ekranie głównym dotknij **Przycisk Menu**  > **Ustawienia systemu**.
- 2 Dotknij opcji **Udostępnij & Połącz** > **Pliki sieciowe**.
- 3 Dotknij opcji **Udostępnij mój folder**, aby udostępnić folder z telefonu innym urządzeniom.
- 4 Dotknij opcji **Folder udostępniony**, aby skonfigurować folder do udostępnienia.
- 5 Dotknij opcji **Ustaw hasło**, aby skonfigurować hasło zabezpieczające.
- 6 Uzyskaj dostęp do folderu telefonu, wpisując „\\ Nazwa urządzenia” lub „\\ Adres IP” w polu adresu URL okna w komputera.





### Uzyskiwanie dostępu do innego folderu urządzenia:

- 1 Na ekranie głównym dotknij **Przycisk Menu**  > **Ustawienia systemu**.
- 2 Dotknij opcji **Udostępnij & Połącz** > **Pliki sieciowe** > **Uzyskaj dostęp do folderu innego urządzenia**.
- 3 Dotknij urządzenia, z którym chcesz nawiązać połączenie, w oknie **DOSTĘPNE URZĄDZENIA**. Jeśli urządzenie jest zabezpieczone hasłem, wprowadź nazwę użytkownika i hasło. Możesz uzyskać dostęp do folderu bez nazwy użytkownika lub hasła, jeśli folder udostępniony komputera ma ustawienie „Wszyscy”.
- 4 Wybierz foldery, do których chcesz uzyskać dostęp. To może potrwać kilka sekund w zależności od rozmiaru folderów udostępnionych.
- 5 Po podłączeniu urządzeń można odczytać lub zapisać plik z innego urządzenia w aplikacjach telefonu (takich jak Galeria, Muzyka, Menedżer plików).
- 6 Sprawdź następującą ścieżkę path:/sdcard/Network\_folder\_„Nazwa urządzenia”.

**WSKAZÓWKA:** Aby wyświetlić informacje pomocnicze dotyczące korzystania z tej funkcji, dotknij **Przycisk Menu**  > **Pomoc**.

# Połączenia

## Nawiązywanie połączenia

- 1 Na ekranie głównym dotknij ikony **Telefon** , aby otworzyć klawiaturę.
- 2 Wpisz numer, korzystając z klawiatury. Aby usunąć cyfrę, dotknij opcji **Wyczyść** .
- 3 Dotknij opcji **Połączenie** , aby nawiązać połączenie.
- 4 Aby zakończyć połączenie, dotknij opcji **Zakończ** .



**WSKAZÓWKA!** Aby wprowadzić znak „+” w celu nawiązania połączenia międzynarodowego, dotknij ikony  i przytrzymaj ją.

## Nawiązywanie połączeń z kontaktami

- 1 Na ekranie głównym dotknij ikony **Kontakty** , aby wyświetlić kontakty.
- 2 Przewiń listę kontaktów lub dotknij pola **Szukaj** i wprowadź pierwsze litery nazwy kontaktu, z którym chcesz się połączyć. Możesz także dotknąć litery w prawej części ekranu, aby uzyskać dostęp do nazw kontaktów rozpoczynających się na wybraną literę.
- 3 Wybierz z listy kontakt, z którym chcesz nawiązać połączenie.
- 4 Na ekranie danych kontaktowych dotknij numeru telefonu, pod który chcesz zadzwonić.

## Odbieranie i odrzucanie połączenia

### Zablokowany ekran

Aby odebrać połączenie przychodzące, gdy ekran jest zablokowany, przesunij ikonę **Odbierz**  w dowolnym kierunku. Przesunij ikonę **Odrzuć**  w dowolnym kierunku, aby odrzucić połączenie przychodzące.

# Połączenia

## Odblokowany ekran

Aby odebrać połączenie przychodzące, gdy ekran jest odblokowany, dotknij opcji **Odbierz** . Aby odrzucić połączenie, dotknij opcji **Odrzuć** .





## WSKAZÓWKA! Odrzuć z wiadomością

Korzystając z tej funkcji, można szybko wysłać wiadomość. Funkcja ta jest przydatna, gdy trzeba odrzucić połączenie i wysłać wiadomość zwrotną w trakcie spotkania.

## Regulowanie głośności podczas połączenia



Aby dostosować głośność podczas połączenia, użyj klawisza regulacji głośności, znajdującego się po lewej stronie telefonu.

## Nawiązywanie drugiego połączenia

- 1 W trakcie pierwszego połączenia dotknij **Przycisk Menu**  i wybierz opcję **Dodaj połączenie**.
- 2 Wybierz numer lub wyszukaj kontakt.
- 3 Dotknij opcji **Połączenie** , aby nawiązać połączenie.
- 4 Oba połączenia zostaną wyświetlone na ekranie połączenia. Pierwsze połączenie zostanie zawieszona.
- 5 Dotknij pozycji połączenie na ekranie, aby przełączyć pomiędzy aktywnymi połączeniami, lub dotknij opcji **Złącz połączenia** , aby scalić połączenia.
- 6 Aby zakończyć aktywne połączenia, dotknij opcji **Zakończ** . W przypadku braku aktywnego połączenia naciśnięcie tego przycisku spowoduje zakończenie zawieszona połączenia.

## Kończenie połączenia

Dotknij opcji **Zakończ** , aby zakończyć połączenie.

**UWAGA:** Aby ponowić połączenie z ostatnio używanym numerem, dotknij opcji **Ponowne wybieranie**  na końcu połączenia lub znajdź numer w menu **Rejestry połączeń** i dotknij opcji **Połączenie**  na prawo od wpisu.

Jeżeli opuścisz ekran bieżącego połączenia i wrócisz do ekranu głównego, zielona ikona telefonu na pasku stanu będzie informować, że wciąż bierzesz udział w aktywnym połączeniu.

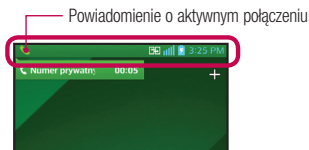

## Kończenie połączenia przy użyciu paska stanu

- 1 Dotknij i przeciągnij pasek stanu w dół, aby otworzyć panel powiadomień.
- 2 Dotknij opcji **Zakończ** , aby zakończyć bieżące aktywne połączenie.

## Wyświetlanie rejestrów połączeń

Na ekranie głównym dotknij opcji **Telefon** , a następnie dotknij karty **Rejestry połączeń** .

Zostanie wyświetlona pełna lista połączeń wychodzących, przychodzących i nieodebranych.



## Połączenia

**WSKAZÓWKA!** Dotknij dowolnej pozycji rejestru połączeń, aby wyświetlić datę, godzinę i czas trwania połączenia.

**WSKAZÓWKA!** Dotknij **Przycisk Menu** , a następnie dotknij opcji **Usuń**, aby usunąć wpisy pojedynczo, lub opcji **Usuń wszystko**, aby usunąć wszystkie.

## Ustawienia połączeń

Telefon zapewnia możliwość konfiguracji ustawień połączeń, takich jak przekierowywanie połączeń i inne specjalne funkcje.

- 1 Na ekranie głównym dotknij kolejno pozycji **Aplikacje**  > **Ustawienia** .
- 2 Dotknij pozycji **Ustawienia połączeń** i ustaw wybrane opcje.





# Kontakty

Użytkownik może dodawać kontakty w telefonie i synchronizować je z kontaktami konta Google lub innego konta, które obsługuje funkcję synchronizacji kontaktów.

## Wyszukiwanie kontaktu

- 1 Na ekranie głównym dotknij ikony **Kontakty** , aby wyświetlić kontakty.
- 2 Dotknij pola **Szukaj** i wprowadź nazwę kontaktu, używając klawiatury. Możesz także dotknąć litery w prawej części ekranu, aby uzyskać dostęp do nazw kontaktów rozpoczynających się na wybraną literę.

## Dodawanie nowego kontaktu

- 1 Na ekranie głównym dotknij opcji **Telefon**  i wprowadź nowy numer kontaktowy.
- 2 Dotknij kolejno **Przycisk Menu**  > **Dodaj do kontaktów** > **Utwórz nowy kontakt**. Wybierz odpowiednie konto (jeśli jest dostępne).
- 3 Aby dodać zdjęcie do nowego kontaktu, dotknij ikony . Dostępne opcje to **Zrób zdjęcie**, umożliwiającą wykonanie zdjęcia za pomocą aparatu lub opcja **Wybierz z galerii**. Przejdź do zdjęcia i wybierz je.
- 4 Dotknij opcji , aby wprowadzić bardziej szczegółowe informacje.
- 5 Wprowadź dane kontaktu.
- 6 Dotknij opcji **Zapisz**, aby zapisać kontakt.

## Ulubione kontakty

Użytkownik może oznaczyć najczęściej wybierane kontakty jako ulubione.

### Dodawanie kontaktu do ulubionych

- 1 Na ekranie głównym dotknij ikony **Kontakty** , aby wyświetlić kontakty.
- 2 Dotknij kontaktu, aby wyświetlić szczegółowe informacje.
- 3 Dotknij ikony gwiazdki znajdującej się po prawej stronie nazwy kontaktu. Gwiazdka



## Kontakty

zmieni kolor na złoty i kontakt zostanie dodany do ulubionych.

### Usuwanie kontaktu z listy ulubionych

- 1 Na ekranie głównym dotknij ikony **Kontakty** , aby wyświetlić kontakty.
- 2 Dotknij karty **Ulubione**, aby wyświetlić ulubione kontakty.
- 3 Dotknij kontaktu, aby wyświetlić szczegółowe informacje.
- 4 Dotknij złotej gwiazdki znajdującej się na prawo od nazwy kontaktu. Gwiazdka zmieni kolor na szary, a kontakt zostanie usunięty z listy ulubionych.

### Tworzenie grupy

- 1 Na ekranie głównym dotknij ikony **Kontakty** , aby wyświetlić kontakty.
- 2 Dotknij karty **Grupy**, a następnie dotknij **Przycisk Menu**  i wybierz opcję **Nowa grupa**.
- 3 Wprowadź nazwę nowej grupy. Do grupy można także przypisać dzwonek.
- 4 Dotknij opcji **Zapisz**, aby zapisać grupę.

**UWAGA:** Usunięcie grupy nie powoduje usunięcia przypisanych do niej kontaktów. Pozostaną one na liście kontaktów.



# SMS/MMS

W tym telefonie obsługa wiadomości tekstowych i multimedialnych jest realizowana za pomocą jednego intuicyjnego i prostego menu.

## Widok rozmowy

Wiadomości wymieniane z innym użytkownikiem są wyświetlane w porządku chronologicznym, zapewniając wygodny wgląd w przebieg rozmów.

## Wysyłanie wiadomości

- 1 Na ekranie głównym dotknij opcji **SMS/MMS** , a następnie dotknij opcji **Utwórz** , aby utworzyć nową wiadomość.
- 2 Wprowadź nazwę kontaktu lub numer telefonu w polu **Do**. W trakcie wprowadzania nazwy kontaktu będą wyświetlane pasujące kontakty. Możesz dotknąć nazwy sugerowanego odbiorcy. Możesz także dodać wiele kontaktów.
- 3 Dotknij pola tekstowego, aby zacząć pisać wiadomość.
- 4 Dotknij **Przycisk Menu** , aby otworzyć menu opcji. Wybierz jedną z dostępnych opcji.
- 5 Dotknij opcji **Wyślij**, aby wysłać wiadomość.

**Ostrzeżenie!** W niektórych krajach limit 160 znaków może być obliczany inaczej, w zależności od używanego języka i sposobu kodowania wiadomości tekstowej.

**Ostrzeżenie!** Po dodaniu obrazu, klipu wideo lub pliku audio do wiadomości tekstowej zostanie ona automatycznie przekształcona w wiadomość multimedialną, co zostanie odzwierciedlone w opłacie za wiadomość.

**UWAGA:** W przypadku otrzymania wiadomości tekstowej w czasie połączenia zostanie wyemitowany sygnał dźwiękowy.

### Używanie emotikonów

Emotikony urozmaicają i ożywiają wiadomości tekstowe.

Podczas pisania nowej wiadomości dotknij **Przycisk Menu** , a następnie opcji **Wstaw emotikon**.

### Zmiana ustawień wiadomości

Ustawienia wiadomości w telefonie zostały wstępnie skonfigurowane, tak aby można było od razu wysyłać wiadomości. Użytkownik może zmienić te ustawienia zgodnie z własnymi preferencjami.

- Na ekranie głównym dotknij kolejno pozycji **SMS/MMS**  > **Przycisk Menu**  > **Ustawienia**.

## E-mail



Aplikacja E-mail pozwala odczytywać wiadomości e-mail z takich usług jak Gmail. Aplikacja E-mail obsługuje następujące typy kont: POP3, IMAP i Exchange. Konieczne dane można uzyskać u dostawcy usług lub administratora systemu.

### Zarządzanie kontem e-mail

Przy pierwszym uruchomieniu aplikacji E-mail zostanie otwarty kreator konfiguracji, który przeprowadzi Cię przez procedurę konfiguracji konta e-mail.

Po przeprowadzeniu wstępnej konfiguracji aplikacja E-mail wyświetli folder Odebrane. W przypadku dodania więcej niż jednego konta, można przełączać się między kontami.

#### Dodanie kolejnego konta e-mail:

- Otwórz aplikację **E-mail** i dotknij kolejno **Przycisk Menu**  > **Ustawienia** > ikony .

#### Zmiana ustawień konta e-mail:

- Otwórz aplikację **E-mail** i dotknij kolejno **Przycisk Menu**  > **Ustawienia** > **Ustawienia ogólne**.

#### Usuwanie konta e-mail:





- Otwórz aplikację **E-mail** i dotknij kolejno **Przycisk Menu**  > **Ustawienia** > dotknij  > dotknij konta, które chcesz usunąć > **Usuń** > wybierz opcję **Tak**.

### Korzystanie z folderów konta

Otwórz aplikację **E-mail**, dotknij **Przycisk Menu**  i wybierz opcję **Foldery**. Każde konto zawiera foldery: Odebrane, Do wysłania, Wysłane i Kopie robocze. W zależności od funkcji, które są obsługiwane przez dostawcę usług obsługującego Twoje konto e-mail, do konta mogą być też przypisane dodatkowe foldery.

## Tworzenie i wysyłanie wiadomości e-mail

### Aby zredagować i wysłać wiadomość

- 1 W aplikacji E-mail dotknij ikony **Utwórz** .
- 2 Wprowadź adres odbiorcy wiadomości. Podczas wprowadzania tekstu proponowane będą pasujące adresy z listy kontaktów. Wprowadzając wiele adresów należy oddzielać je za pomocą średników.
- 3 W razie potrzeby dotknij **Przycisk Menu** , aby dodać adresy DW/UDW, oraz ikony **Załącz** , aby załączyć pliki.
- 4 Wprowadź temat wiadomości.
- 5 Dotknij przycisku **Wyślij** , aby wysłać wiadomość.  
Jeśli tablet nie jest połączony z siecią (na przykład w trybie samolotowym), wysłane wiadomości są przechowywane w skrzynce nadawczej do momentu, gdy tablet ponownie nawiąże połączenie z siecią. Jeśli skrzynka nadawcza zawiera jakiegokolwiek wiadomości oczekujące na wysłanie, jest ona wyświetlana na ekranie Konta.

**WSKAZÓWKA!** Po nadejściu nowej wiadomości e-mail do skrzynki odbiorczej użytkownik otrzyma powiadomienie w postaci dźwięku lub wibracji. Dotknij powiadomienia o nadejściu nowej wiadomości e-mail, aby przerwać otrzymywanie powiadomień.

# Aparat

Aby otworzyć aplikację Aparat, dotknij opcji **Aparat**  na ekranie głównym.

## Opis ekranu kamery

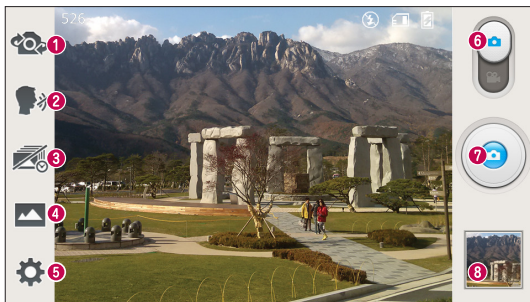











- 1 Przelącz aparat** – przelączanie między przednim i tylnym obiektywem.
- 2 Włącz migawkę głosem** – aby wykonać zdjęcie, należy wypowiedzieć jedno z następujących słów: „Cheese” (Cziz), „Smile” (Smajl), Whisky, Kimchi lub LG.
- 3 Time catch shot** – dotknięcie tej ikony umożliwia uchwycenie też momentu przed naciśnięciem migawki.
- 4 Tryb zdjęcia** – dostępne opcje to **Normalny**, **HDR**, **Tryb panoramiczny**, **Zdjęcia seryjne** lub **Retusz**.
- 5 Ustawienia** – dotknij tej ikony, aby otworzyć menu ustawień. Więcej informacji można znaleźć w punkcie **Korzystanie z ustawień zaawansowanych** na następnej stronie.
- 6 Przelącz tryb** – dotknięcie i przesunięcie w dół tej ikony powoduje przejście do trybu wideo.
- 7 Zarejestruj** – dotknij, aby wykonać zdjęcie.
- 8 Galeria** – dotknięcie tej opcji pozwala zobaczyć ostatnie zarejestrowane zdjęcie. Pozwala też uzyskać dostęp do galerii i zobaczyć zapisane zdjęcia w trybie aparatu.

**UWAGA:** Przed rozpoczęciem fotografowania upewnij się, że obiektyw aparatu jest czysty.

## Korzystanie z ustawień zaawansowanych

Dotknij ikony  w celowniku, aby wyświetlić opcje zaawansowane. Ustawienia aparatu można zmienić, przewijając listę. Po wybraniu opcji dotknij **Przycisk Wróć** .

	Dotknięcie tej ikony pozwala zmienić ustawienia menu celownika.
	Ta opcja pozwala włączyć lampę błyskową podczas wykonywania zdjęcia w warunkach niedostatecznego oświetlenia.
	Ta opcja pozwala określić i ustawić ilość światła słonecznego wykorzystywanego przy wykonywaniu zdjęcia.
	Ustawienie ostrości na wybranym obiekcie.
	Wybór rozdzielczości zdjęcia. W przypadku wybrania wysokiej rozdzielczości rozmiar pliku zwiększa się, przez co w pamięci urządzenia będzie można zapisać mniej zdjęć.
	Ta opcja dobiera ustawienia kolorów i światła do bieżących warunków.
	Wartość ISO określa czułość elementu światłoczułego aparatu. Im wyższa wartość ISO, tym bardziej światłoczuły aparat. Parametr ten jest użyteczny przy słabym oświetleniu, gdy nie można korzystać z lampy błyskowej.
	Zapewnia lepszą jakość kolorów w różnych warunkach oświetleniowych.
	Dodaje artystyczne efekty do zdjęć.
	Określa opóźnienie wykonania zdjęcia po naciśnięciu przycisku fotografowania. Ta funkcja umożliwi osobie fotografującej znalezienie się na zdjęciu.



Włączenie tej funkcji umożliwia korzystanie w telefonie z usług opartych na lokalizacji. Ta funkcja umożliwia oznaczenie wykonywanych zdjęć informacjami o lokalizacji. Po przesłaniu zdjęć z identyfikatorami geograficznymi do bloga obsługującego identyfikatory geograficzne możliwe jest wyświetlenie ich na mapie.

**UWAGA:** Ta funkcja jest dostępna tylko po włączeniu funkcji GPS.



Wybierz dźwięk migawki.



Umożliwia wybór miejsca zapisu. Dostępne opcje to Pamięć wewnętrzna i Karta SD.

### WSKAZÓWKA!

- Po wyjściu z trybu aparatu niektórym ustawieniom przywracane są wartości domyślne (np. ustawieniom balansu bieli, tonacji barwnej, samowyzwalacza i trybu krajobrazu). Przed wykonaniem kolejnego zdjęcia sprawdź ustawienia aparatu.
- Menu ustawień jest nałożone na obraz celownika, dzięki czemu podczas modyfikowania parametrów kolorów i jakości zdjęcia można obserwować zmiany obrazu w tle menu Ustawienia.

## Szybkie robienie zdjęć

- 1 Otwórz aplikację **Aparat**.
- 2 Trzymając telefon w pozycji poziomej, skieruj obiektyw w stronę obiektu, który chcesz sfotografować.
- 3 Pole ostrości pojawi się w środkowej części ekranu celownika. Możesz też dotknąć dowolnego miejsca na ekranie, aby ustawić ostrość na wybranym obiekcie.
- 4 Po ustawieniu ostrości aparatu na fotografowanym obiekcie pole ostrości przybierze kolor zielony.

# Aparat

5 Dotknij ikony , aby wykonać zdjęcie.

## Po wykonaniu zdjęcia

Dotknij ikony , aby wyświetlić ostatnie zarejestrowane zdjęcie.



Dotknij tej ikony, aby udostępnić zdjęcie za pomocą funkcji **SmartShare**.



Dotknij tej ikony, aby natychmiast wykonać kolejne zdjęcie.



Dotknij tej ikony, aby wysłać zdjęcie innym lub udostępnić je za pośrednictwem wybranego serwisu społecznościowego.



Dotknij, aby usunąć zdjęcie.

**WSKAZÓWKA!** Jeśli posiadasz konto w serwisie społecznościowym i skonfigurujesz je w swoim telefonie, zyskasz możliwość udostępniania swoich zdjęć społeczności serwisu.

Dotknij **Przycisk Menu** , aby otworzyć menu opcji zaawansowanych.

**Ustaw zdjęcie jako** – pozwala wykorzystać zdjęcie jako **Zdjęcie kontaktu**, **Tapeta ekranu głównego** lub **Tapeta ekranu blokady**.

**Przenieś** – pozwala przenieść zdjęcie w inne miejsce.





**Kopijuj** – pozwala skopiować wybrane zdjęcie i zapisać je w innym albumie.

**Zmień nazwę** – pozwala edytować nazwę wybranego zdjęcia.

**Obróć w lewo/prawo** – umożliwia obrót zdjęcia w lewo lub w prawo.

**Przytnij** – służy do przycinania zdjęcia. Przesuń palec po ekranie, aby zaznaczyć obszar, który chcesz przyciąć.

**Edytuj** – umożliwia wyświetlenie i edycję zdjęcia.

	Dodaje efekt jasności do zdjęć.
	Dodaje artystyczne efekty do zdjęć.
	Dodaje efekty koloru do zdjęć.
	Umożliwia zastosowanie dodatkowych opcji do zdjęć.

**Pokaz slajdów** – automatycznie wyświetla zdjęcia w bieżącym folderze jedno po drugim.

**Szczegóły** – umożliwia uzyskanie dalszych informacji na temat zawartości.

## Wyświetlanie zapisanych zdjęć

Zapisane zdjęcia można przeglądać w trybie aparatu. Wystarczy dotknąć podglądu obrazu w dolnej części ekranu, aby wyświetlić galerię.

- Aby wyświetlić kolejne zdjęcia, przewiń w lewo lub w prawo.
- Aby przybliżyć lub oddalić obraz, możesz dwukrotnie dotknąć ekranu lub położyć na nim dwa palce i rozszerzyć je (przybliżanie) lub zsunąć je (oddalanie).

# Kamera

## Opis ekranu kamery

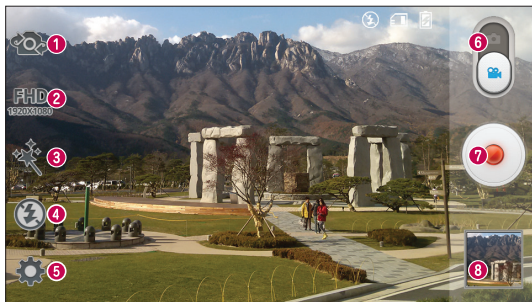







- 1 Przelącz aparat** – przełączanie między przednim i tylnym obiektywem.
- 2 Rozmiar wideo** – ta opcja umożliwia ustawienie rozmiaru nagrywanego klipu wideo (w pikselach).
- 3 Efekt na żywo** – ta opcja pozwala wybrać efekty wizualne podczas nagrywania filmu.
- 4 Lampa bł.** – pozwala włączyć lampę błyskową podczas nagrywania filmu w ciemnym otoczeniu.
- 5 Ustawienia** – dotknij tej ikony, aby otworzyć menu ustawień. Więcej informacji można znaleźć w punkcie **Korzystanie z ustawień zaawansowanych** na następnej stronie.
- 6 Tryb aparatu** – dotknięcie i przesunięcie tej ikony do góry powoduje przejście do trybu aparatu.
- 7 Nagraj** – dotknięcie pozwala rozpocząć nagrywanie filmu.
- 8 Galeria** – dotknięcie pozwala zobaczyć ostatni nagrany klip wideo. Umożliwia dostęp do galerii i wyświetlenie zapisanych klipów wideo w trybie wideo.



**WSKAZÓWKA!** Aby użyć funkcji zbliżenia podczas nagrywania klipu wideo, należy umieścić dwa palce na ekranie i rozsunąć je.

## Korzystanie z ustawień zaawansowanych

Dotknij ikony  w celowniku, aby wyświetlić wszystkie opcje zaawansowane.

	Dotknięcie tej ikony pozwala zmienić ustawienia menu celownika.
	Ta opcja pozwala określić i ustawić ilość światła słonecznego wykorzystywanego przy nagrywaniu filmu.
	Zapewnia lepszą jakość kolorów w różnych warunkach oświetleniowych.
	Umożliwia wybór tonacji barwnej, która ma być zastosowana w nowym widoku.
	Włączenie tej funkcji umożliwia korzystanie w telefonie z usług opartych na lokalizacji.
	Umożliwia wybór miejsca zapisu. Dostępne opcje to Pamięć wewnętrzna i Karta SD.

## Nagrywanie krótkiego filmu

- 1 Otwórz aplikację **Aparat** i dotknij ikony **trybu Wideo**.
- 2 Na ekranie pojawi się celownik kamery.
- 3 Trzymając telefon, skieruj obiektyw w stronę obiektu, który chcesz sfilmować.
- 4 Dotknij ikony  jeden raz, aby rozpocząć nagrywanie.
- 5 Zostanie wyświetlony licznik pokazujący długość filmu.
- 6 W celu zakończenia nagrywania dotknij ikony .

**UWAGA:** Dotknij ikony  na ekranie, aby zrobić zdjęcie podczas nagrywania.

## Po nagraniu filmu

Dotknij ikony , aby wyświetlić ostatni zarejestrowany film.



Dotknij tej ikony, aby udostępnić klip wideo za pomocą funkcji **SmartShare**.



Dotknij tej ikony, aby od razu rozpocząć nagrywanie kolejnego klipu wideo.



Dotknij tej ikony, aby wysłać klip wideo innym lub udostępnić go za pośrednictwem wybranego serwisu społecznościowego.



Dotknij, aby usunąć klip wideo.

## Wyświetlanie zapisanych klipów wideo

- 1 W celowniku dotknij podglądu obrazu wyświetlanego w dolnej części ekranu.
- 2 Na ekranie zostanie wyświetlona Galeria.
- 3 Dotknij filmu, aby automatycznie go odtworzyć.

## Regulacja głośności w trakcie wyświetlania klipu wideo





Aby dostosować głośność dźwięku podczas odtwarzania filmu, użyj klawiszy głośności po lewej stronie telefonu.

# Unikalne funkcje LG

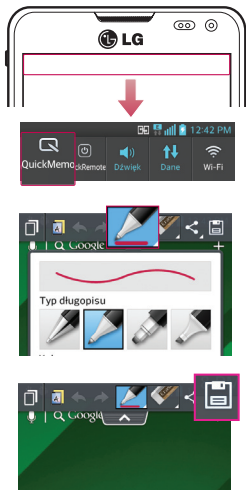
## Funkcja QuickMemo

Funkcja **QuickMemo** umożliwia tworzenie notatek i zrzutów ekranowych. Dzięki funkcji QuickMemo można tworzyć zrzuty ekranowe, rysować na nich i udostępniać je rodzinie i znajomym.









- 1 Dostęp do funkcji QuickMemo można uzyskać przeciągając pasek stanu w dół, a następnie dotykając ikony .
- 2 Wybierz takie opcje jak **Typ długopisu**, **Kolor** i **Gumka**. Następnie utwórz notatkę.
- 3 Dotknij ikony  w menu Edytuj i wybierz ikonę , aby zapisać notatkę. Aby zamknąć funkcję QuickMemo w dowolnym momencie, dotknij **Przycisk Wróć** .

### UWAGA:

- Podczas korzystania z funkcji QuickMemo należy używać opuszek palców. Nie wolno używać paznokci.
- Dostęp do funkcji **QuickMemo** można również uzyskać szybko naciskając przycisk szybkiego dostępu. (Jeśli aplikacją domyślną jest **QuickMemo**.)

## Korzystanie z opcji funkcji QuickMemo

Podczas korzystania z funkcji QuickMemo można z łatwością korzystać z opcji w menu QuickMenu.

	Po dotknięciu ikony bieżąca notatka będzie nadal wyświetlana na ekranie i będzie można jednocześnie korzystać z telefonu.
	Wybór między używaniem a nieużywaniem ekranu w tle.
	Umożliwia cofnięcie lub powtórzenie poprzednich operacji.
	Wybór typu ołówka i koloru.
	Usuwanie utworzonej notatki.
	Dotknij tej ikony, aby wysłać notatkę innym lub udostępnić ją za pośrednictwem wybranego serwisu społecznościowego.
	Zapisywanie notatki w aplikacji <b>Galeria</b> .

## Wyświetlanie zapisanej notatki QuickMemo.



Na ekranie głównym dotknij opcji **Aplikacje**  > **Galeria**  i wybierz album **QuickMemo**.

## QuickRemote

Funkcja QuickRemote zmienia telefon w uniwersalny pilot zdalnego sterowania dla telewizora i odtwarzacza DVD lub Blu-ray.

**UWAGA:** Funkcja QuickRemote może nie być dostępna dla niektórych urządzeń oraz w niektórych regionach.

### Uruchamianie oraz konfiguracja aplikacji QuickRemote



- 1 Na ekranie głównym dotknij kolejno pozycji **Aplikacje**  > **QuickRemote** .
- 2 Dotknij opcji  Salon, aby wybrać rodzaj pokoju oraz dotknij ikony, aby dodać urządzenie.



- 3 Wybierz rodzaj i markę urządzenia, a następnie postępuj zgodnie z instrukcjami wyświetlanymi na ekranie, aby skonfigurować urządzenia.

**UWAGA:** Funkcja QuickRemote działa tak samo, jak każdy zwykły pilot zdalnego sterowania, w oparciu o sygnały w podczerwieni. Należy uważać, aby podczas korzystania z funkcji QuickRemote nie zakrywać znajdującego się na górze telefonu czujnika podczerwieni. Niektóre modele, producenci lub centra serwisowe mogą nie obsługiwać tej funkcji.

## Korzystanie z funkcji QuickRemote

- 1 Na ekranie głównym dotknij opcji **Aplikacje**  > **QuickRemote** , aby otworzyć pasek funkcji QuickRemote, zawierający wszystkie skonfigurowane piloty.
- 2 Wybierz określonego pilota dotykając jego typ lub nazwę w górnej części paska funkcji QuickRemote.
- 3 Używaj przycisków na wyświetlanym pilocie.

**UWAGA:** Podczas dodawania pilota zdalnego sterowania telewizorem, funkcja QuickRemote może korzystać z przycisku INPUT do skonfigurowania odpowiedniego pilota zdalnego sterowania. Podczas konfigurowania przycisku INPUT można zmienić źródło sygnału wejściowego telewizora. Aby zresetować źródło sygnału wejściowego telewizora, należy kilkakrotnie nacisnąć przycisk INPUT funkcji QuickRemote (w zależności od liczby urządzeń podłączonych do telewizora).

## Opcje funkcji QuickRemote

Aby uzyskać dostęp do menu opcji funkcji QuickRemote, dotknij **Przycisk Menu**  (na pasku przednich przycisków dotykowych) i wybierz określoną opcję.

**UWAGA:** Dotknięcie przycisku funkcji QuickRemote w trakcie odtwarzania muzyki w tle spowoduje chwilowe wyciszenie dźwięku.

## Powiększanie na żywo

**Powiększanie na żywo** pozwala na powiększenie lub pomniejszenie odtwarzanego fragmentu klipu wideo, aby przybliżyć lub oddalić wybraną scenę.

Zsuwając lub rozsuwając kciuk i palec wskazujący na ekranie w trakcie wyświetlania klipu wideo możesz przybliżyć lub oddalać obraz.



### UWAGA:

- W trybie odtwarzania filmu przeciągnięcie ekranu w górę lub w dół powoduje dostosowanie jasności ekranu.
- W trybie odtwarzania filmu przeciągnięcie ekranu w lewo lub w prawo powoduje przewinięcie filmu do przodu lub do tyłu.

**UWAGA:** Nie naciskaj zbyt mocno — ekran dotykowy jest wystarczająco czuły, aby wykryć delikatne, ale pewne dotknięcie.

# Unikalne funkcje LG

## QSlide

Funkcja **QSlide** umożliwia nakładanie obrazów na wyświetlaczu telefonu, co ułatwia obsługę wielu zadań jednocześnie.



1		Dotknij, aby zamknąć funkcję QSlide i powrócić do trybu pełnoekranowego.
2		Przesuń, aby dostosować przezroczystość.
3		Dotknij, aby zamknąć funkcję QSlide.

**UWAGA:** Funkcja QSlide może obsługiwać maksymalnie dwa okna jednocześnie.

- 1 Otwórz panel powiadomień i dotknij wybranej aplikacji z obszaru **Aplikacje QSlide**.

**LUB**

Podczas korzystania z aplikacji obsługującej funkcję QSlide dotknij ikony . Funkcja będzie stała widoczna jako małe okno na ekranie.

- 2 Przesuń element , aby dostosować poziom przezroczystości.

## QuickTranslator

Wystarczy wycelować aparat smartfona w zdanie w języku obcym. Możesz uzyskać natychmiastowe tłumaczenie w dowolnym miejscu i czasie.

Istnieje także możliwość zakupu dodatkowych słowników do tłumaczenia offline w witrynie Google Play Store.

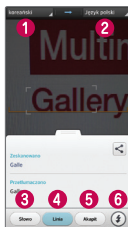

- 1 Język źródłowy
- 2 Język docelowy.
- 3 Tłumaczenie słowa
- 4 Tłumaczenie zdania
- 5 Tłumaczenie akapitu
- 6 Lampa błyskowa

- 1 Dotknij kolejno  > karty **Aplikacje** > **QuickTranslator**.
- 2 Dotknij opcji **Słowo**, **Linia** lub **Akapit**.
- 3 Dotknij pożądanego języka, aby go wybrać.
- 4 Przez kilka sekund trzymaj telefon skierowany w stronę obiektu, który chcesz przetłumaczyć.

**UWAGA:** Tylko jeden słownik jest udostępniany bezpłatnie. Dodatkowe słowniki muszą zostać zakupione. Wybierz z poniższej listy słownik, który chcesz zainstalować jako bezpłatny.

**UWAGA:** Szybkość i skuteczność rozpoznawania zależy od rozmiaru i kroju czcionki, koloru, jasności i kąta nachylenia tekstu, który ma zostać przetłumaczony.





## VuTalk

Funkcja VuTalk umożliwia tworzenie notatek pisanych ręcznie w czasie rzeczywistym, a także udostępnianie emocjonujących rozmów.

### UWAGA:



- Podczas korzystania z funkcji VuTalk mogą zostać naliczone dodatkowe opłaty za korzystanie z usług przesyłania danych.
- Aby korzystać z funkcji VuTalk, należy podłączyć urządzenie z zainstalowaną fabrycznie funkcją VuTalk.
- Z funkcji VuTalk można korzystać wyłącznie w ramach przesyłania danych i podczas rozmów telefonicznych.
- Ekran może zostać zablokowany, jeśli nie będzie używany przez dłuższy czas.

## Rejestracja funkcji VuTalk

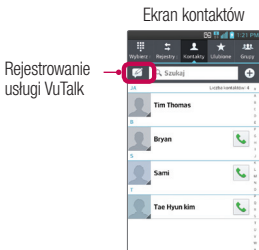
- 1 Na ekranie głównym dotknij opcji **Kontakty** .
  - 2 Dotknij ikony , aby zaakceptować regulamin.
- Po zakończeniu rejestracji w usłudze VuTalk można ją skonfigurować, dotykając ikony .
  - Usługę VuTalk można zarejestrować również poprzez dotknięcie ikony  na ekranie połączenia.



## Korzystanie z funkcji VuTalk

- 1 Wybierz użytkownika VuTalk z kontaktów.
  - Jeśli dotkniesz ikony , możesz wyświetlić tylko użytkownika VuTalk.
- 2 Dotknij ikony  na ekranie danych kontaktu.

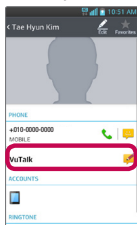

Ekran danych kontaktu



Uruchom funkcję VuTalkre

- Dotknij ikony , aby załączyć obraz, zdjęcie, miejsce, naklejkę.



- 3 Dotknij ikony  lub , aby zakończyć funkcję VuTalk.
  - Funkcja VuTalk zapisuje zawartość aplikacji Notatnik podczas zamykania funkcji VuTalk.
  - Dotknij ikony , aby zakończyć funkcję VuTalk, ponieważ funkcja VuTalk pozostaje uruchomiona po przejściu na ekran główny poprzez dotknięcie przycisku ekranu głównego.

## Galeria

W pamięci wewnętrznej urządzenia można przechowywać dowolne pliki multimedialne i dzięki temu mieć do nich łatwy dostęp. Używając tej aplikacji możesz przeglądać pliki multimedialne, takie jak zdjęcia i filmy wideo.

**1** Na ekranie głównym dotknij opcji **Aplikacje**  > karta **Aplikacje** > **Galeria** . Funkcja Galeria umożliwia zarządzanie plikami ze zdjęciami i filmami wideo oraz udostępnianie ich.

### UWAGA:

- W zależności od oprogramowania zainstalowanego w urządzeniu niektóre formaty plików nie są obsługiwane.
- Prawidłowe odtwarzanie niektórych plików może być niemożliwe w zależności od sposobu kodowania.

## Wyświetlanie obrazów

Po uruchomieniu aplikacji Galeria wyświetlane są dostępne foldery. W przypadku zapisania obrazu przez inną aplikację, taką jak E-mail, następuje automatyczne utworzenie folderu pobierania do przechowywania obrazu. Podobnie zarejestrowanie zrzutu ekranu powoduje automatyczne utworzenie odpowiedniego folderu. Dotknij folderu, aby go otworzyć.

Obrazy znajdujące się w folderze są wyświetlane według daty utworzenia. Wybierz obraz, aby wyświetlić go na pełnym ekranie. Aby wyświetlić następny lub poprzedni obraz, przewiń w lewo lub w prawo.

## Przybliżenie i oddalanie

Aby przybliżyć obraz, należy skorzystać z jednej z następujących metod:

- Przybliżenie poprzez dwukrotne dotknięcie dowolnego miejsca. Ponowne dwukrotne dotknięcie powoduje powrót do widoku pełnoekranowego.
- Przybliżenie poprzez rozsuniecie dwóch palców w dowolnym miejscu. Zsuniecie palców powoduje oddalanie obrazu.

## Odtwarzanie klipów wideo



W podglądzie plików wideo wyświetlana jest ikona . Wybierz film i dotknij ikony , aby go odtworzyć.

## Opcje wyświetlania zdjęć i filmów

Podczas wyświetlania zdjęcia lub filmu dotknij **Przycisk Menu**  i skorzystaj z opcji zaawansowanych.

## Usuwanie zdjęć i filmów

Posłuż się jedną z następujących metod:

- W folderze dotknij ikony  i wybierz zdjęcia oraz filmy, które chcesz usunąć, a następnie dotknij opcji **Usuń**.
- Podczas wyświetlania zdjęcia lub filmu dotknij ikony .



## Ustawianie jako tapety

Podczas wyświetlania zdjęcia dotknij **Przycisk Menu**  > **Ustaw zdjęcie jako** i wybierz opcję **Zdjęcie kontaktu**, **Tapeta ekranu głównego** lub **Tapeta ekranu blokady**.

### UWAGA:



- W zależności od oprogramowania urządzenia niektóre formaty plików nie są obsługiwane.
- Jeśli rozmiar pliku przekracza ilość dostępnej pamięci, podczas otwierania plików może wystąpić błąd.









## Wideo

Telefon jest wyposażony w odtwarzacz wideo umożliwiający odtwarzanie ulubionych filmów. Aby uruchomić odtwarzacz wideo, na ekranie głównym dotknij opcji **Aplikacje**  > karta **Aplikacje** > **Wideo** .

# Multimedia

## Odtwarzanie klipu wideo



- 1 Na ekranie głównym dotknij kolejno pozycji **Aplikacje**  > karta **Aplikacje** > **Wideo** .
- 2 Wybierz film, który chcesz odtworzyć.

	Dotknij, aby wstrzymać odtwarzanie filmu.
	Dotknij, aby wznowić odtwarzanie filmu.
	Dotknij, aby przejść o 10 sekund do przodu.
	Dotknij, aby cofnąć o 10 sekund.
	Dotknij, aby regulować głośność filmu.
	Dotknij, aby zmienić współczynnik proporcji ekranu wideo.
	Dotknij, aby uzyskać dostęp do funkcji QSlide i wyświetlić film w małym oknie.
	Dotknij tej ikony, aby udostępnić klip wideo za pomocą funkcji SmartShare.
	Dotknij, aby zablokować okno.

Aby zmienić głośność podczas oglądania filmu, naciśnij przycisk zwiększania lub zmniejszania głośności po lewej stronie telefonu.

Dotknij i przytrzymaj film wideo z listy, aby uzyskać dostęp do następujących opcji: **Udostępnij**, **Przycinanie**, **Usuń** i **Szczegóły**.

## Muzyka

Telefon jest wyposażony w odtwarzacz muzyczny umożliwiający odtwarzanie ulubionych utworów muzycznych. Aby uruchomić odtwarzacz muzyczny, na ekranie głównym dotknij opcji **Aplikacje**  > karta **Aplikacje** > **Muzyka** .

## Dodawanie utworów muzycznych do telefonu



Zacznij od przeniesienia plików muzycznych do telefonu:





- Przenoszenie muzyki przy użyciu Synchr. multimediiów (MTP).
- Pobieranie bezprzewodowo z Internetu.
- Synchronizacja telefonu z komputerem.
- Odbieranie plików przez Bluetooth.

## Przenoszenie muzyki przy użyciu Synchr. multimediiów (MTP)









- 1 Podłącz telefon do komputera za pomocą kabla USB.
- 2 Wybierz opcję **Synchr. multimediiów (MTP)**. Telefon zostanie wyświetlony jako napęd przenośny w komputerze. Kliknij na niego, aby wyświetlić jego zawartość. Skopiuj pliki z komputera do folderu napędu przenośnego.
- 3 Po zakończeniu przenoszenia plików przeciągnij palcem w dół pasek stanu i dotknij opcji **Połączenie przez USB > Tylko ładowanie**. Teraz możesz bezpiecznie odłączyć urządzenie.

## Odtwarzanie utworów

- 1 Na ekranie głównym dotknij kolejno pozycji **Aplikacje**  > karta **Aplikacje > Muzyka** .
- 2 Dotknij karty **Utwory**.
- 3 Wybierz utwór, który chcesz odtworzyć.

	Dotknij, aby znaleźć pliki w serwisie YouTube
	Dotknij, aby udostępnić muzykę za pomocą funkcji SmartShare.
	Dotknij, aby ustawić tryb odtwarzania losowego
	Dotknij, aby ustawić tryb powtarzania

# Multimedia

	Dotknij, aby regulować głośność dźwięku
	Dotknij, aby wstrzymać odtwarzanie
	Dotknij, aby wznowić odtwarzanie
	Dotknij, aby przejść do następnego utworu w albumie lub na liście odtwarzania
	Dotknij, aby wrócić do początku utworu. Dotknij dwukrotnie ikony, aby przejść do poprzedniego utworu
	Dotknij, aby dodać odtwarzany utwór do ulubionych
	Dotknij, aby wyświetlić bieżącą listę odtwarzania
	Dotknij, aby ustawić efekt dźwiękowy

Aby zmienić głośność podczas słuchania muzyki, naciśnij przycisk zwiększania lub zmniejszania głośności po lewej stronie telefonu.



Dotknij dowolnego utworu z listy i przytrzymaj go, aby uzyskać dostęp do następujących opcji: **Odtwórz**, **Dodaj do playlisty**, **Udostępnij**, **Ustaw jako dzwonek**, **Usuń**, **Szczegóły** oraz **Szukaj**.

## UWAGA:

- W zależności od oprogramowania urządzenia niektóre formaty plików nie są obsługiwane.
- Jeśli rozmiar pliku przekracza ilość dostępnej pamięci, podczas otwierania plików może wystąpić błąd.









**UWAGA:** Pliki muzyczne mogą być chronione prawami autorskimi na podstawie umów międzynarodowych i przepisów krajowych. Dlatego w celu odtwarzania lub kopiowania konkretnego utworu konieczne może być uzyskanie pozwolenia lub licencji. W niektórych krajach prawo nie zezwala na kopiowanie materiałów chronionych prawami autorskimi na potrzeby prywatne. Przed pobraniem lub skopiowaniem pliku należy zapoznać się z prawem obowiązującym w danym kraju dotyczącym korzystania z takich materiałów.

## Ustawianie alarmu



- 1 Na ekranie głównym dotknij kolejno pozycji **Aplikacje**  > karta **Aplikacje** > **Alarm/Zegar**  > ikona .
- 2 Ustaw godzinę alarmu.
- 3 Ustaw pozycje **Powtarzanie**, **Czas uśpienia**, **Wibracja**, **Dźwięk alarmu**, **Głośność alarmu**, **Automatyczny start aplikacji**, **Odblokowanie wzorem i Notatki**.
- 4 Wybierz polecenie **Zapisz**.

**UWAGA:** Aby zmienić ustawienia alarmu, na ekranie listy alarmów dotknij **Przycisk Menu**  i wybierz pozycję **Ustawienia**.

## Korzystanie z kalkulatora

- 1 Na ekranie głównym dotknij kolejno pozycji **Aplikacje**  > karta **Aplikacje** > **Kalkulator** .
- 2 Wprowadź cyfry za pomocą klawiszy numerycznych.
- 3 W przypadku prostych obliczeń dotknij działania, które chcesz wykonać (, ,  lub ) , a następnie znaku .
- 4 W przypadku bardziej złożonych obliczeń dotknij **przycisku Menu** , wybierz **Panel zaawansowany**, a następnie odpowiednią funkcję.
- 5 Aby wyświetlić historię obliczeń, dotknij ikony .

## Dodawanie zdarzeń do kalendarza

- 1 Na ekranie głównym dotknij kolejno pozycji **Aplikacje**  > karta **Aplikacje** > **Kalendarz** .
- 2 Dotknij ikony  , aby zmienić widok kalendarza (Dzień, Tydzień, Miesiąc, Plan dnia).

- 3 Dotknij daty, do której chcesz dodać wydarzenie, a następnie dotknij ikony .
- 4 Dotknij pola **Nazwa wydarzenia**, a następnie wprowadź nazwę wydarzenia.
- 5 Dotknij pola **Lokalizacja** i wprowadź lokalizację. Sprawdź datę i wprowadź godzinę rozpoczęcia i zakończenia zdarzenia.
- 6 Aby dodać notatkę do zdarzenia, dotknij pola **Opis** i wpisz szczegółowe informacje.
- 7 Jeśli chcesz powtarzać alarm, ustaw opcję **POWTÓRZ** i w razie potrzeby ustaw **PRZYPOMNIENIA**.
- 8 Dotknij opcji **Zapisz**, aby zapisać wydarzenie w kalendarzu.





## Menedżer plików

Aplikacja **Menedżer plików** umożliwia zarządzanie plikami z pamięci wewnętrznej lub zewnętrznej.

### Otwieranie aplikacji Menedżer plików

- Na ekranie głównym dotknij kolejno pozycji **Aplikacje**  > **Menedżer plików** .

### Opcje aplikacji Menedżer plików

-  : umożliwia utworzenie nowego folderu.
-  : umożliwia przenoszenie plików i folderów do innego folderu.
-  : umożliwia usuwanie plików i folderów.
-  : umożliwia wyszukiwanie plików.



Dotknij **Przycisk Menu** , aby uzyskać dostęp do poniższych opcji.

- **Sortuj według:** umożliwia sortowanie plików i folderów według nazwy, rozmiaru, daty i typu.
- **Pokaż wg:** umożliwia zmianę trybu widoku na widok listy lub siatki.
- **Kopiuuj:** umożliwia kopiowanie plików i folderów oraz wklejanie ich w inne miejsce.
- **Udostępnij:** umożliwia udostępnianie plików i folderów innym osobom.
- **Prześlij:** umożliwia przesyłanie plików i magazynu internetowego.
- **Skompresuj:** umożliwia kompresowanie plików i folderów do pliku .zip.

- **Zakończ:** powoduje zamknięcie aplikacji.

## Dodatkowe aplikacje

Menadżer aplikacji umożliwia zarządzanie programami.

- 1 Na ekranie głównym dotknij kolejno pozycji **Aplikacje**  > **Dodatkowe aplikacje** .
- 2 **Dodatkowe aplikacje** wymienia zainstalowane aplikacje oraz ich rozmiar i wersję.
- 3 Dotknij opcji **Odinstaluj**, aby odinstalować aplikację, a następnie dotknij przycisku **OK**, aby potwierdzić.

## Ustawienia Dodatkowe aplikacje





Aby dostosować ustawienia Menadżera aplikacji, dotknij **Przycisk Menu**  i wybierz opcję **Ustawienia**. Dostępne są następujące ustawienia:

- **Zaktualizuj cykl powiadomień:** służy do ustawiania cyklu powiadomień do aktualizowania aplikacji.
- **Auto. aktualizacja aplikacji:** automatyczne aktualizowanie aplikacji, jeśli aktualizacje są dostępne.
- **Aktualizuj tylko przez Wi-Fi:** aktualizuje aplikacje wyłącznie przez Wi-Fi.

## Dyktafon

Za pomocą dyktafonu można nagrywać notatki głosowe oraz inne pliki dźwiękowe.

## Nagrywanie dźwięku lub głosu

- 1 Na ekranie głównym dotknij kolejno pozycji **Aplikacje**  > karta **Aplikacje** > **Dyktafon** .
- 2 Dotknij ikony , aby rozpocząć nagrywanie.
- 3 Dotknij ikony , aby zakończyć nagrywanie.
- 4 Dotknij ikony , aby odsłuchać nagranie.

**UWAGA:** Dotknij ikony , aby uzyskać dostęp do listy nagrań. Możesz odtworzyć zapisane nagrania. Dostępny czas nagrywania może różnić się od rzeczywistego czasu nagrywania.

## Wysyłanie nagrania głosowego

- 1 Po ukończeniu nagrywania możesz wysłać klip audio, dotykając ikony .
- 2 Wybierz dowolną spośród dostępnych metod udostępniania.

## Men. zadań

Menadżer zadań umożliwia zarządzanie aplikacjami. Pozwala on z łatwością sprawdzać liczbę uruchomionych aplikacji i zamykać wybrane z nich.

### Opcje aplikacji Men. zadań

- Dotknij opcji **Stop**, aby zatrzymać poszczególne aplikacje.
- Dotknij opcji **Zatrz. wsz.**, aby zatrzymać wszystkie aktualnie uruchomione aplikacje.
- Dotknij **Przycisk Menu** () , aby uzyskać dostęp do opcji Pomoc, Sortuj według oraz Ustawienia.

## Polaris Viewer 4

Przeglądarka Polaris Viewer 4 to profesjonalne mobilne rozwiązanie biurowe, które umożliwia użytkownikom wygodne wyświetlanie różnych rodzajów dokumentów biurowych (w tym w formatach Word, Excel i PowerPoint) w dowolnym miejscu i czasie bezpośrednio w urządzeniach przenośnych.

Na ekranie głównym dotknij kolejno pozycji **Aplikacje**  > karta **Aplikacje** > **Polaris Viewer 4** .



### Wyświetlanie plików

Użytkownicy urządzeń mobilnych mogą z łatwością wyświetlać szeroką gamę typów plików, w tym dokumentów pakietu Microsoft Office i Adobe PDF, bezpośrednio

w urządzeniach. Układ oraz obiekty zawarte w dokumentach wyświetlanych w oprogramowaniu Polaris Viewer 4 odpowiadają obiektom i układowi oryginalnych dokumentów.

## FileShare

Ta opcja umożliwia udostępnianie plików z telefonu.

- 1 Na ekranie głównym dotknij kolejno pozycji **Aplikacje**  > karta **Aplikacje** > **FileShare** .
- 2 Wybierz typy plików, które chcesz udostępnić. Dostępne opcje to **Obrazy**, **Filmy wideo**, **Muzyka** i **Dokumenty**.
- 3 Dotknij opcji **Wyślij plik**  w prawym górnym rogu ekranu, a następnie zaznacz pola wyboru obok plików, które chcesz udostępnić.
- 4 Dotknij opcji **Wyślij** w dolnej części ekranu, aby rozpocząć wyszukiwanie dostępnych urządzeń, a następnie wybierz urządzenie z listy.
- 5 Dotknij opcji **Wyślij** u dołu ekranu, aby użyć wybranego urządzenia do wysyłania plików.

## LG Backup

### Informacje o tworzeniu kopii zapasowych danych w smartfonie i przywracaniu ich.

Zaleca się regularne tworzenie i zapisywanie plików kopii zapasowych w pamięci wewnętrznej. Kopie należy tworzyć zwłaszcza przed wszelkimi aktualizacjami oprogramowania. Posiadanie aktualnego pliku kopii zapasowej na karcie pamięci umożliwia odzyskanie danych przechowywanych w smartfonie w przypadku jego zgubienia, kradzieży lub uszkodzenia w wyniku nieprzewidzianej sytuacji.

Ta aplikacja do tworzenia kopii zapasowych firmy LG jest obsługiwana przez różne smartfony firmy LG, a także różne wersje oprogramowania i systemy operacyjne. Dzięki

temu w przypadku zakupu nowego smartfona LG można utworzyć kopię zapasową danych przechowywanych w dotychczasowym telefonie i skopiować je do nowego telefonu.



Jeżeli aplikacja do tworzenia kopii zapasowych została fabrycznie zainstalowana w smartfonie, można przy jej użyciu zapisać i przywrócić większość danych w smartfonie, w tym pobrane i zainstalowane fabrycznie aplikacje, zakładki, wpisy kalendarza, dzienniki połączeń, kontakty, ustawienia ekranu głównego, wiadomości oraz ustawienia systemu. Umożliwia ponadto:

- Ręczne tworzenie kopii zapasowej danych LG w smartfonie.
- Planowanie automatycznego tworzenia kopii zapasowych danych w smartfonie.
- Przywracanie danych w smartfonie.

**UWAGA:** Należy pamiętać, że funkcja tworzenia kopii zapasowej nie tworzy kopii zapasowej danych użytkownika i danych multimedialnych (obraz/film/muzyka). Kopie zapasowe tych plików należy tworzyć przy użyciu synchronizacji multimediiów (MTP). Podłącz telefon do komputera przy użyciu kabla USB i dotknij opcji synchronizacji multimediiów (MTP).

**Ostrzeżenie!** Aby zabezpieczyć się przed nieoczekiwanym wyłączeniem urządzenia podczas operacji tworzenia i przywracania kopii zapasowej z powodu niewystarczającego poziomu naładowania, należy dbać o to, aby bateria zawsze była całkowicie naładowana.

## Tworzenie kopii zapasowej danych w smartfonie LG



- 1 Na ekranie głównym dotknij kolejno pozycji **Aplikacje**  > karta **Aplikacje** > **LG Backup**  > **Ręczna kopia zapasowa** > **Pamięć wewnętrzna** lub **Karta SD**.
- 2 Dotknij polecenia **Nowa kopia zapasowa**, aby wprowadzić nazwę dla pliku kopii zapasowej, a następnie wybierz opcję **Dalej**.
- 3 Zaznacz pole wyboru obok elementu, którego kopię zapasową chcesz utworzyć, a następnie wybierz opcję **Kopia zapasowa**, aby ją wykonać.

## Narzędzia

- 4 Po utworzeniu kopii zapasowej wszystkich wybranych plików wyświetlony zostanie komunikat **Zakończono tworzenie kopii zapasowej**.



### Planowanie automatycznego tworzenia kopii zapasowych

Można także zaprogramować automatyczne tworzenie kopii zapasowych danych w smartfonie według wyznaczonego harmonogramu. W tym celu należy wykonać następujące czynności:

- 1 Na ekranie głównym dotknij kolejno pozycji **Aplikacje**  > karta **Aplikacje** > **LG Backup**  > **Autom. tworzenie kopii zapas.**
- 2 Na ekranie Lokalizacja kopii zapasowej dotknij opcji **Pamięć wewnętrzna** lub **Karta SD**.
- 3 Wprowadź nazwę dla pliku kopii zapasowej, a następnie wybierz opcję **Dalej**.
- 4 Zaznacz pole wyboru obok danych, których kopię zapasową chcesz utworzyć, a następnie wybierz opcję **Dalej**.

### Przywracanie danych w smartfonie

**UWAGA:** Wszystkie pliki zapisane w smartfonie zostaną usunięte przed przywróceniem pliku kopii zapasowej.

- 1 Na ekranie głównym dotknij kolejno pozycji **Aplikacje**  > karta **Aplikacje** > **LG Backup**  > **Przywróć**.
- 2 Na ekranie **Przywróć** wybierz plik kopii zapasowej zawierający dane, które chcesz przywrócić.
- 3 Zaznacz pole wyboru obok elementu, który chcesz przywrócić, a następnie wybierz opcję **Przywróć**, aby przywrócić dane w telefonie.

**UWAGA:** Dane przechowywane w telefonie zostaną zastąpione zawartością kopii zapasowej.

- 4 Jeżeli plik kopii zapasowej jest zaszyfrowany, wprowadź hasło utworzone podczas

szyfrowania.

- 5 Po przywróceniu wszystkich wybranych plików telefon zostanie automatycznie uruchomiony ponownie.

**UWAGA:** Opcja Włącz szyfrowanie umożliwia szyfrowanie plików kopii zapasowych w celu zapewnienia im dodatkowej ochrony.

Dotknij przycisku  na ekranie **LG Backup** i wprowadź hasło lub wyświetl wskazówkę, jeżeli nie pamiętasz hasła. Po określeniu hasła należy je wprowadzać za każdym razem podczas tworzenia lub przywracania kopii zapasowej.

## Google+



Ta aplikacja pozwala kontaktować się z innymi osobami za pośrednictwem serwisu społecznościowego firmy Google.

Na ekranie głównym dotknij kolejno pozycji **Aplikacje**  > karta **Aplikacje** > **Google+** .

**UWAGA:** Ta aplikacja może nie być dostępna w niektórych regionach i u niektórych operatorów.

## Wyszukiwanie głosowe

Ta aplikacja pozwala wyszukiwać strony internetowe przy użyciu głosu.

- 1 Na ekranie głównym dotknij kolejno pozycji **Aplikacje**  > karta **Aplikacje** > **Wyszukiwanie głosowe** .
- 2 Gdy na ekranie pojawi się komunikat **Mów teraz**, wypowiedz słowo kluczowe lub frazę. Wybierz jedno z wyświetlonych proponowanych słów kluczowych.

**UWAGA:** Ta aplikacja może nie być dostępna w niektórych regionach i u niektórych operatorów.

## Pobrane

Ta aplikacja pozwala przeglądać pobrane pliki.

Na ekranie głównym dotknij kolejno pozycji **Aplikacje**  > karta **Aplikacje** > **Pobrane**



## Plus.pl







Ta aplikacja umożliwia przeglądanie Internetu. Funkcja Internet przynosi szybki, kolorowy świat gier, muzyki, wiadomości, sportu, rozrywki i wielu innych informacji bezpośrednio na ekran telefonu komórkowego — gdziekolwiek jesteś i cokolwiek lubisz.

**UWAGA:** Za łączenie z tymi usługami oraz pobieranie treści naliczane są dodatkowe opłaty. Sprawdź stawki za pobieranie danych u operatora sieci.

Na ekranie głównym dotknij kolejno pozycji **Aplikacje**  > karta **Aplikacje** > **Plus.pl** .

## Korzystanie z paska narzędzi przeglądarki



Dotknij paska narzędzi przeglądarki i przytrzymaj go, a następnie przeciągnij palcem w górę, aby go otworzyć.

	Dotknij, aby przejść do tyłu o jedną stronę.
	Dotknij tej ikony, aby przejść do następnej strony. Ta ikona pełni funkcję przeciwną do <b>Przycisk Wróć</b>  , który umożliwia przejście do poprzedniej strony.
	Dotknij, aby przejść do strony głównej.
	Dotknij tej ikony, aby dodać nowe okno.
	Dotknij, aby uzyskać dostęp do zakładek.

## Wyświetlanie stron internetowych

Dotknij pola adresu internetowego, wprowadź adres internetowy i dotknij opcji **Idź**.

## Otwieranie strony



- Aby otworzyć nową stronę, dotknij ikony  na pasku narzędzi przeglądarki.
- Aby przejść do innej strony, dotknij opcji , przewiń w górę lub w dół, a następnie dotknij strony, którą chcesz wyświetlić.

## Przeszukiwanie Internetu za pomocą głosu

Dotknij pola adresu internetowego i ikony , a następnie wypowiedz słowo kluczowe i wybierz jedno z wyświetlonych proponowanych słów kluczowych.

**UWAGA:** Ta funkcja może nie być dostępna w niektórych regionach i u niektórych operatorów.



## Zakładki

- Aby dodać bieżącą stronę do zakładek, dotknij **Przycisk Menu**  > **Dodaj do Zakładek**. Wprowadź dane i dotknij opcji **OK**.
- Aby otworzyć stronę dodaną do zakładek, dotknij ikony  na pasku narzędzi przeglądarki i wybierz jedną z dostępnych pozycji.

## Historia

Dotknij ikony  na pasku narzędzi przeglądarki i wybierz zakładkę **Historia**, aby otworzyć stronę z listy ostatnio odwiedzonych stron internetowych. Aby wyczyścić historię, dotknij kolejno **Przycisk Menu**  > **Usuń całą historię**.

## Korzystanie z funkcji QSlide

Ta funkcja zapewnia dostęp do Internetu bez konieczności zamykania bieżącej aplikacji. Podczas przeglądania zawartości w przeglądarce dotknij ikony . Następnie możesz przeglądać inne informacje w telefonie. Aby wyświetlić przeglądarkę na pełnym ekranie, dotknij ikony . Aby zamknąć przeglądarkę, dotknij ikony .

## Chrome

Aplikacja Chrome umożliwia wyszukiwanie informacji i przeglądanie stron internetowych. Na ekranie głównym dotknij kolejno pozycji **Aplikacje**  > karta **Aplikacje** > **Chrome**





**UWAGA:** Ta aplikacja może nie być dostępna w niektórych regionach i u niektórych operatorów.

### Wyświetlanie stron internetowych

Dotknij pola adresu internetowego, a następnie wprowadź adres internetowy lub kryteria wyszukiwania.

### Otwieranie strony

- Aby przejść do nowej strony, dotknij opcji  > **Nowa karta**.
- Aby przejść do innej strony, dotknij opcji , przewiń w górę lub w dół, a następnie dotknij wybranej strony.

### Przeszukiwanie Internetu za pomocą głosu

Dotknij pola adresu i ikony , wypowiedz słowo kluczowe i wybierz jedno z wyświetlonych proponowanych słów kluczowych.

### Synchronizacja z innymi urządzeniami

Synchronizacja otwartych kart i zakładek w celu korzystania z aplikacji Chrome w innym urządzeniu podczas zalogowania do tego samego konta Google.

Aby wyświetlić otwarte karty na innych urządzeniach, dotknij **Przycisk Menu**  > **Inne urządzenia**. Musisz być zalogowany do tego samego konta Google na wszystkich urządzeniach. Wybierz stronę internetową, którą chcesz otworzyć.

### Wyświetlanie zakładek

Aby dodać zakładki dotknij kolejno **Przycisk Menu**  > .

# Ustawienia

## Przechodzenie do menu Ustawienia

- 1 Na ekranie głównym dotknij kolejno ikony **Aplikacje**  > karty **Aplikacje** > **Ustawienia** .  
LUB  
Na ekranie głównym dotknij **Przycisk Menu**  > **Ustawienia systemu**.
- 2 Wybierz kategorię ustawień, a następnie opcję.

## OPCJE BEZPRZEWODOWE

### < Wi-Fi >

**Wi-Fi** – powoduje włączenie funkcji Wi-Fi w celu połączenia z dostępnymi sieciami Wi-Fi.

#### **WSKAZÓWKA! Uzyskiwanie adresu MAC**

W przypadku konfiguracji połączenia w niektórych sieciach bezprzewodowych z filtrowaniem MAC może być konieczne wprowadzenie do routera adresu MAC telefonu.

Adres MAC można znaleźć, dotykając kolejno następujących pozycji: na ekranie głównym dotknij **Aplikacje**  > **Ustawienia**  > **Wi-Fi** > **Przycisk Menu**  > **Zaawansowane** > **Adres MAC**.

### < Bluetooth >

Umożliwia włączenie/wyłączenie funkcji komunikacji bezprzewodowej Bluetooth w celu korzystania z interfejsu Bluetooth.

### < Dane komórkowe >

Umożliwia wyświetlenie danych dotyczących korzystania z połączenia danych oraz ustawienie limitu komórkowego przesyłu danych.

### < Ustawienia połączeń >

Istnieje możliwość konfiguracji ustawień połączeń, takich jak przekierowywanie połączeń i

inne specjalne funkcje oferowane przez operatora sieci komórkowej.

**Ustalony numer** – pozwala włączyć funkcję numerów ustalonych i utworzyć listę numerów, które mogą być wybierane z telefonu. W tym celu wymagany jest kod PIN2, który można uzyskać od operatora. Z telefonu będzie można wybierać jedynie numery znajdujące się na liście numerów ustalonych.

**Zapisz nieznaną numer** – umożliwia dodanie nieznanego numeru do kontaktów po zakończeniu połączenia.

**Poczta głosowa** – umożliwia wybranie usługi poczty głosowej oferowanej przez operatora sieci.

**Wyskakujące pow. o poł. przychodzącym** – umożliwia wyświetlanie wyskakującego okienka połączenia podczas korzystania z Aparatu i funkcji Wideo.

**Odrzucanie połączeń** – umożliwia włączenie funkcji odrzucania połączeń. Wybierz opcję **Tryb odrzucania połączeń** lub **Odrzucaj połączenia od**.

**Odrzuć z wiadomością** – korzystając z tej funkcji możesz szybko wysłać wiadomość w przypadku odrzucenia połączenia. Funkcja ta jest przydatna, gdy trzeba odrzucić połączenie w trakcie spotkania.

**Wibracje połączenia** – telefon wibruje, gdy druga strona odbiera połączenie.

**Strażnik prywatności** – ukrywa nazwę i numer dzwoniącego podczas połączenia przychodzącego.

**Przycisk zasilania kończy rozmowę** – umożliwia kończenie połączenia przez naciśnięcie przycisku zasilania/przycisku blokady zamiast przycisku Zakończ na ekranie.

**Przekierowania połączeń** – można wybrać opcję przekazywania wszystkich połączeń, przekazywania w przypadku zajętości linii, gdy nie można odebrać połączenia lub gdy telefon jest poza zasięgiem.

**Blokowanie połączeń** – blokowanie połączeń przychodzących, wychodzących lub międzynarodowych.

**Czas połączeń** – pozwala sprawdzić czas trwania Wszystkie, Ostatnie połączenie oraz Połączenia wychodzące i Połączenia przychodzące.

**Czystość głosu** – poprawia jakość głosu w środowisku o dużym natężeniu dźwięku.

# Ustawienia

**Ustawienia dodatkowe** – pozwala zmienić następujące ustawienia:

**ID rozmówcy:** pozwala określić, czy podczas nawiązywania połączenia Twój numer ma być wyświetlany w telefonie odbiorcy.

**Połączenia oczekujące:** jeśli ta usługa zostanie uaktywniona, telefon będzie informować o połączeniu przychodzącym podczas rozmowy (dostępność funkcji zależy od operatora sieci).

## < Udostępnij & Połącz >

Umożliwia udostępnianie folderów innym urządzeniom za pośrednictwem połączenia bezprzewodowego.

**NFC** – NFC (Near Field Communication) to technologia bezprzewodowa umożliwiająca transmisję danych między dwoma urządzeniami zbliżonymi do siebie na odległość kilku centymetrów. Po włączeniu w telefonie technologii NFC możliwa jest wymiana danych między telefonem i innymi urządzeniami z technologią NFC, jak również odczyt informacji z inteligentnych tagów na plakatach, naklejkach i innych produktach.

**Android Beam** – kiedy ta funkcja jest włączona, możesz przesłać do innego urządzenia obsługującego technologię NFC zawartość aplikacji, trzymając urządzenia blisko siebie. Można przesyłać na przykład strony przeglądarki, filmy z serwisu YouTube, kontakty, pliki Polaris Viewer 4 i wiele innych. Wystarczy zbliżyć do siebie urządzenia (zazwyczaj ich tylne części), a następnie dotknąć ekranu. Aplikacja określa rodzaje przesyłanej zawartości.

**UWAGA:** Funkcja NFC musi być włączona, aby możliwa była aktywacja funkcji Android Beam.

**Pliki sieciowe** – Funkcja Pliki sieciowe wymaga połączenia bezprzewodowego. Wszystkie urządzenia muszą korzystać z tego samego punktu dostępu. Udostępnianie folderów sieciowych może powodować większe zużycie baterii.

## < Łączność bezprzewodowa >

**Tryb samolotowy** – Dotknij przełącznika **Tryb samolotowy** , aby włączyć lub wyłączyć funkcję. Uruchomienie trybu samolotowego powoduje wyłączenie wszystkich połączeń bezprzewodowych.

**Przenośny punkt dostępu Wi-Fi** – Smartfon może być wykorzystywany do udostępniania komórkowego połączenia szerokopasmowego maksymalnie 8 innym urządzeniom. Utwórz punkt dostępu, aby udostępnić połączenie.

**Tethering przez Bluetooth** – Tethering przez Bluetooth umożliwia wykorzystanie smartfonu do udostępniania połączenia internetowego z siecią komórkową.

**Pomoc** – dotknij tej opcji, aby wyświetlić informacje pomocy dotyczące korzystania z funkcji przenośnego punktu dostępowego Wi-Fi i tetheringu przez Bluetooth.

**VPN** – wyświetla listę wirtualnych sieci prywatnych (VPN) skonfigurowanych wcześniej przez użytkownika. Umożliwia też dodawanie różnych typów sieci VPN.

**UWAGA:** Przed rozpoczęciem korzystania z magazynu danych logowania należy ustawić kod PIN lub hasło ekranu blokady.

**Sieci komórkowe** – ustawianie opcji roamingu, trybu i operatora sieci, nazw punktów dostępu (APN) itp.

## URZĄDZENIE

### < Dźwięk >

**Tryb cichy** – Dotknij przełącznika **Tryb cichy** , aby włączyć tę funkcję. Dotknij opcji **Tryb cichy**, aby otworzyć ekran i ustawić dni i godziny automatycznego wyłączenia wszystkich dźwięków oprócz alarmów i multimediów.

**Profile dźwiękowe** – dostępne opcje to Dźwięk, Tylko wibracja lub Cichy.

**Głośności** – zarządzanie głośnością dzwonka telefonu, dźwięku powiadomień, reakcji na dotyk i dźwięków systemowych, a także muzyki, filmów, gier i innych treści multimedialnych.

# Ustawienia

**Dzwonek i wibracje** – wibracje sygnalizują połączenia i powiadomienia.

**Dzwonek telefonu** – służy do ustawiania domyślnego dzwonka połączeń przychodzących.

**Dźwięki powiadomień** – służy do ustawiania domyślnego dzwonka powiadomień.

**Delikatne wibracje** – stopniowe zwiększanie siły wibracji do ustawionej obecnie siły.

**Siła wibracji** – służy do ustawiania wibracji sygnalizujących połączenia oraz powiadomienia.

**Wibracje dla połączenia przychodzącego** – umożliwia wybranie typu wibracji dla połączeń przychodzących.

**Dźwięki ekranu wybierania** – pozwala określić, czy podczas wprowadzania numerów przyciski klawiatury numerycznej mają emitować dźwięki.

**Dźwięki dotykania** – pozwala określić, czy dotykaniu przycisków, ikon i innych elementów ekranowych reagujących na dotyk mają towarzyszyć dźwięki.

**Dźwięki blokady ekranu** – pozwala określić, czy blokowaniu i odblokowywaniu ekranu mają towarzyszyć dźwięki.

**Wibruj podczas dotykania** – umożliwia włączenie wibracji sygnalizującej dotykanie ekranu telefonu.

**< Wyświetlacz >**

**Jasność ekranu** – regulacja jasności ekranu.

**Wygaszanie ekranu** – służy do określania czasu bezczynności, po którym zostanie włączony wygaszacz ekranu.

**Autoobracać ekranu** – służy do włączania automatycznej zmiany orientacji przy obróceniu telefonu.

**Rodzaj czcionki** – zmiana typu czcionki wyświetlacza.

**Rozmiar czcionki** – zmiana rozmiaru czcionki wyświetlacza.

**Inteligentny ekran** – pozwala powstrzymać wyłączenie ekranu, gdy telefon wykrywa, że na niego patrzysz.

**Podświetlenie przedniego przycisku dotykowego** – umożliwia ustawienie czasu podświetlenia przednich przycisków.

**Przycisk LED ekranu głównego** – podświetlenie LED wokół przycisku ekranu głównego zależy od wybranych opcji.

### < Ekran główny >

**Motyw** – ustawia motyw ekranu urządzenia.

**Efekt ekranu** – ustawia efekt ekranu podczas przesuwania ekranów.

**Tapeta** – ustawia tapetę ekranu głównego.

**Przewijaj ekrany dookoła** – zaznaczenie tej opcji pozwala ustawić ciągle przesuwanie ekranów głównych, co eliminuje konieczność przesuwania z powrotem w przeciwnym kierunku po dotarciu do końca.

**Tylko widok portretowy** – zaznaczenie tej opcji pozwala wyświetlać ekran główny zawsze w widoku pionowym.

**Kopia zapasowa ekranu głównego** – pozwala utworzyć i przywrócić kopię zapasową konfiguracji aplikacji i widżetów oraz motywów.

### < Ekran blokady >

**Wybierz blokadę ekranu** – umożliwia ustawienie typu blokady ekranu w celu zabezpieczenia telefonu. Dostępne opcje: **Brak**, **Przesunięcie**, **Odblokowywanie na podstawie twarzy**, **Wzór**, **Kod PIN** lub **Hasło**.

**Tapeta** – umożliwia wybranie tapety ekranu blokady z Galeria lub Galeria tapet.

**Elementy ekranu blokady** – umożliwia dostosowanie zegarów i skrótów na ekranie blokady.

**Efekt ekranu** – wybór efektu ekranu.

**Informacje o właścicielu** – wyświetlenie na ekranie blokady informacji o właścicielu.

**Zegar blokady** – to menu służy do określania czasu bezczynności, po którym zostanie włączona blokada ekranu.

**Przycisk zasilania blokuje od razu** – ustawienie blokowania ekranu poprzez naciśnięcie przycisku zasilania.

**Wibruj podczas dotykania** – umożliwia włączenie wibracji sygnalizującej dotknięcie ekranu telefonu.

## < Pamięć >

**PAMIĘĆ WEWNĘTRZNA** – wyświetla całkowitą ilość miejsca w pamięci telefonu oraz zawiera listę typów danych, które zajmują miejsce w pamięci.

**KARTA SD** – wyświetla całkowitą ilość miejsca w pamięci karty microSD.

**Zainstaluj/Odłącz kartę SD** – instaluje i odłącza kartę microSD z telefonu, umożliwiając dostęp do przechowywanych na niej danych, formatowanie karty lub jej bezpieczne wyjęcie. To ustawienie nie jest dostępne, jeśli nie jest zainstalowana żadna karta microSD, została ona już odłączona lub zainstalowana na komputerze.

**Wyczyść kartę SD** – trwale usuwa całą zawartość karty microSD i przygotowuje ją do użytku w telefonie.

## < Bateria >

### INFORMACJE O BATERII

Pozwala sprawdzić ilość energii zużywaną przez pracę urządzenia. Poziom naładowania baterii jest przedstawiony w postaci wartości procentowej. Wyświetlany jest również czas, jaki pozostał do rozładowania urządzenia.

**Poziom baterii:** wyświetla poziom naładowania baterii w postaci wartości procentowej na pasku stanu.

### OSZCZĘDZANIE ENERGII

**Oszczędzanie energii** Umożliwia zarządzanie stanem baterii dla elementów menu oszczędzania energii. Dotknij opcji , aby włączyć tę funkcję. Dotknij pozycję

**Oszczędzanie energii**, aby wyświetlić następujące opcje:

#### OSZCZĘDZANIE BATERII WŁĄCZONE

**Oszczędzanie baterii włączone** – pozwala wybrać poziom, przy którym włączana będzie funkcja Oszczędzanie energii.

#### ELEMENTY OSZCZĘDZANIA ENERGII

Zaznaczenie każdej funkcji umożliwia wyłączenie lub dostosowanie jej przy niskim poziomie naładowania baterii.

- **Autosynchronizacja:** umożliwia wyłączenie autosynchronizacji.
- **Wi-Fi:** pozwala wyłączyć funkcję Wi-Fi, jeżeli dane nie są używane.

- **Bluetooth:** pozwala wyłączyć funkcję Bluetooth, gdy urządzenie nie jest połączone.
- **Wibruj podczas dotykania:** umożliwia wyłączenie reakcji na dotyk.
- **Jasność ekranu:** regulacja jasności ekranu.
- **Wygaszanie ekranu:** służy do określania czasu bezczynności, po którym zostanie włączony wygaszacz ekranu.
- **Podświetlenie przedniego przycisku dotykowego:** pozwala dostosować czas podświetlenia przedniego przycisku.
- **Przycisk LED ekranu głównego:** wyłączenie podświetlenia przycisku ekranu głównego, gdy urządzenie nie jest połączone.

**Wskazówki oszczędzania energii** – dotknięcie pozwala uzyskać dostęp do wskazówek dotyczących oszczędzania energii.

### < Aplikacje >

Wyświetlanie aplikacji i zarządzanie nimi.

## OSOBISTE

### < Konta i synchronizacja >

Umożliwia aplikacjom synchronizowanie danych w tle bez względu na to, czy aplikacje te są aktywnie wykorzystywane. Usunięcie zaznaczenia tej opcji może wydłużyć czas pracy baterii i zmniejszyć ilość przesyłanych danych (ale nie całkowicie wyeliminować).

### < Dostęp do lokalizacji >

**Uzyskaj dostęp do mojej lokalizacji** – umożliwia aplikacjom, które wysłały zapytanie o pozwolenie, wykorzystywanie informacji o lokalizacji.

**Satelity GPS** – umożliwia aplikacjom korzystanie z satelitów GPS do ustalania położenia z dokładnością do ulicy.

**Wi-Fi & Lokalizacja za pomocą sieci komórkowej** – umożliwia aplikacjom korzystanie z usługi lokalizacji Google w celu szybszego określenia lokalizacji użytkownika. Wybór powoduje gromadzenie anonimowych danych o lokalizacji, które są następnie przesyłane do firmy Google.

## < Zabezpieczenia >

**Ustaw blokadę SIM** – umożliwia ustawienie blokady karty Micro SIM lub zmianę kodu PIN karty Micro SIM.

**Widoczne wprowadzanie hasła** – wyświetlanie ostatniego wpisanego znaku podczas wpisywania hasła.

**Administratorzy urządzenia** – pozwala wyświetlić lub wyłączyć administratorów telefonu.

**Nieznane źródła** – umożliwia zainstalowanie aplikacji pochodzących z innych źródeł niż sklep Play Store.

**Zaufane poświadczenia** – umożliwia wyświetlenie zaufanych certyfikatów CA.

**Zainstaluj z pamięci** – umożliwia zainstalowanie zaszyfrowanych certyfikatów.

**Wyczyść magazyn** – pozwala usunąć wszystkie certyfikaty.

## < Język i wprowadzanie >

Ustawienia w grupie Język i wprowadzanie pozwalają wybrać język tekstów wyświetlanych w telefonie oraz skonfigurować klawiaturę ekranową, w tym wyrazy dodawane do jej słownika.

## < Kopia zapasowa i resetowanie >

**Utwórz kopię zapasową moich danych** – umożliwia wykonanie kopii zapasowej ustawień i danych aplikacji na serwerze Google.

**Konto kopii zapasowej** – umożliwia ustawienie konta, na którym ma być wykonana kopia zapasowa danych.

**Autoprzywracanie** – umożliwia przywrócenie ustawień i danych aplikacji w przypadku ponownej instalacji aplikacji w urządzeniu.

**Ustawienia fabryczne** – umożliwia przywrócenie fabrycznych wartości domyślnych i usunięcie wszystkich danych użytkownika. Po skorzystaniu z tej formy resetowania ustawień telefonu zostaną wyświetlone monity o wprowadzenie tego samego rodzaju informacji, co podczas pierwszego uruchomienia systemu Android.

## SYSTEM

### < Szybki dostęp >

**Szybki dostęp** – Wybierz aplikacje, do których będzie prowadzić przycisk szybkiego dostępu. Dotknij **Skrót** i wybraną aplikację, którą chcesz ustawić pod przyciskiem szybkiego dostępu.

### < Data i czas >

Ustawienia w grupie **Data i czas** pozwalają określić sposób wyświetlania dat. Ponadto za ich pomocą można samodzielnie ustawić godzinę i strefę czasową w miejsce domyślnych wartości podawanych przez operatora sieci.

### < Ułatwienia dostępu >

Menu Ustawienia **Ułatwienia dostępu** pozwala skonfigurować dowolne dodatki związane z ułatwianiem dostępu, które zostały zainstalowane w telefonie.

**UWAGA:** Aby ta funkcja była dostępna, wymagane jest zainstalowanie w urządzeniu dodatków.

## USŁUGI

- **TalkBack:** umożliwia ustawienie funkcji TalkBack pomagającej osobom niedowidzącym w obsłudze urządzenia poprzez reakcję w postaci werbalnej. Dotknij opcji **TalkBack**  w prawym górnym rogu ekranu, aby włączyć funkcję. Dotknij opcji **USTAWIENIA** u dołu ekranu, aby dostosować ustawienia aplikacji TalkBack.

## WIZJA

- **Zainstalować skrypty sieci Web:** umożliwia włączenie (lub wyłączenie) instalacji skryptów sieci Web.
- **Duży tekst:** zaznaczenie tej opcji pozwala zwiększyć rozmiar tekstu.
- **Odwróć kolory:** zaznaczenie tej opcji pozwala odwrócić kolory.
- **Odcienie:** umożliwia ustawienie wyświetlania ekranu w odcieniach czerni.

# Ustawienia

## KATALOG WEJŚCIOWY

- **Dźwięk mono:** zaznaczenie tej opcji pozwala przekierować dźwięk w słuchawkach na prawą lub lewą stronę.

## FIZYCZNE I MOTORYCZNE

- **Opóźnienie dotknięcia i przytrzymania:** pozwala określić czas opóźnienia dotknięcia i przytrzymania (krótki, średni lub długi).
- **Przycisk asysty:** dotknij opcji  aby włączyć lub wyłączyć funkcję. Funkcja przycisku asysty może zastąpić każdy przycisk sprzętowy.

## SYSTEM

- **Autoobracanie ekranu:** zaznaczenie tego pola wyboru pozwala na obracanie ekranu w zależności od orientacji urządzenia (pionowa lub pozioma).
- **Hasła głosowe:** zaznaczenie tego pola pozwala na dyktowanie haseł logowania (zamiast wpisywania ich).
- **Przycisk zasilania kończy rozmowę:** Zaznaczenie umożliwia kończenie wszystkich połączeń głosowych za pomocą przycisku **zasilania/blokady** [⏻]. Po włączeniu tej opcji naciśnięcie przycisku **zasilania/blokady** [⏻] podczas połączenia nie blokuje ekranu.
- **Łatwy dostęp:** umożliwia wybór opcji łatwego dostępu.
- **Przetwarzanie tekstu na mowę:** Funkcja przetwarzania tekstu na mowę pozwala na odczyt dźwiękowy tekstu, np. zawartości wiadomości tekstowych i identyfikatora dzwoniącego w przypadku połączeń przychodzących.

## < Połączenie z PC >

**Typ połączenia USB** – umożliwia ustawienie wybranego trybu, który będzie używany domyślnie po podłączeniu telefonu do komputera. Dostępne opcje: **Tylko ładowanie**, **Synchr. multimediiów (MTP)**, **Tethering przez USB**, **Oprogramowanie LG** lub **Aparat (PTP)**.

**Zapytaj podczas łączenia** – pytanie o tryb połączenia USB jest wyświetlane po każdym podłączeniu do komputera.

**Pomoc** – wyświetla informacje o ustawieniach połączenia.

**PC Suite** – zaznaczenie tej funkcji umożliwia korzystanie z oprogramowania LG PC Suite z zastosowaniem połączenia Wi-Fi. Uwaga: połączenie z siecią Wi-Fi na potrzeby oprogramowania LG PC Suite powinno zostać nawiązane za pomocą opcji Połączenie Wi-Fi z poziomu obszaru OPCJE BEZPRZEWODOWE.

**On-Screen Phone** – zaznaczenie tej funkcji umożliwia odbieranie żądania połączenia Wi-Fi z On-Screen Phone.

**Pomoc** – pomoc dotycząca oprogramowania firmy LG.

### < Opcje dla programistów >

Należy pamiętać, że włączenie ustawień dla programistów może spowodować odiegające od normy działanie urządzenia. Zalecane jest, aby z opcji dla programistów korzystali wyłącznie zaawansowani użytkownicy.

**Zrób raport błędów** – ta funkcja zbierze informacje o aktualnym stanie urządzenia do wysłania w formie wiadomości e-mail.

**Hasło kopii zapasowej na komputerze** – ustawianie hasła zabezpieczającego kopię zapasową na komputerze.

**Zostaw włączony** – zaznaczenie sprawia, że czas oczekiwania ekranu nigdy nie upłynie podczas ładowania.

**Chroń kartę SD** – zaznaczenie zabezpiecza kartę microSD. Gdy karta microSD jest zabezpieczona, aplikacje muszą prosić o pozwolenie na odczytanie danych z pamięci zewnętrznej.

### DEBUGOWANIE

**Debugowanie USB** – zaznaczenie powoduje włączenie trybu debugowania po podłączeniu przez USB.

**Zezwalaj na pozorowane położenia** – zaznaczenie ustawia w urządzeniu pozorowane położenie.

**Wybierz aplikacje debugowania** – umożliwia wybranie aplikacji debugowania.

**Poczekaj na debugger** – zaznaczenie sprawia, że urządzenie czeka na debugger. Aplikacja debugowania czeka na podłączenie debugera przed uruchomieniem

# Ustawienia

## WEJŚCIE

**Pokaż dotknięcia** – zaznaczenie sprawia, że po dotknięciu ekranu wyświetlane jest wizualne potwierdzenie.

**Lokalizacja kursora** – zaznaczenie sprawia, że dane dotyku są widoczne na ekranie.

## RYSUNEK

**Pokazuj granice układu** – zaznaczenie pokazuje granice obrazu, marginesy itp.

**Pokazuj aktualizacje widoku GPU** – zaznaczenie włącza miganie wewnątrz okien podczas rysowania przez GPU.

**Pokaż aktualizacje ekranu** – zaznaczenie powoduje miganie obszarów ekranu podczas ich aktualizacji.

**Skala animacji okna** – umożliwia ustawienie skali animacji okna.

**Skala animacji przejścia** – umożliwia ustawienie skali animacji przejścia.

**Skala trwania animatora** – umożliwia ustawienie skali trwania animatora.

**Wyłącz nakładki HW** – zaznaczenie powoduje wykorzystanie GPU dla wyglądu ekranu.

**Wymuś renderowanie GPU** – zaznaczenie powoduje korzystanie z akceleracji sprzętowej 2D w aplikacjach.

## MONITOROWANIE

**Włączono tryb ścisły** – zaznaczenie powoduje miganie ekranu, gdy aplikacje działają przez długi okres czasu w wątku głównym.

**Pokaż użycie CPU** – zaznaczenie nakłada aktualne użycie CPU na ekran.

**Profil renderowania GPU** – zaznaczenie mierzy czas renderowania w adb shell dumpsys gfxinfo.

**Włącz ślady** – umożliwia wybór włączonych śladów.

## APLIKACJE

**Nie przechowuj czynności** – zaznaczenie wymusza zatrzymanie wszystkich działań po opuszczeniu ich przez użytkownika.

**Ograniczenie przetwarzania w tle** – umożliwia ustawienie limitu procesów w tle.

**Pokaż wszystkie ANR** – zaznaczenie wyświetla okno dialogowe, gdy aplikacje pracują

w tle, ale nie odpowiadają.

### < **Informacje o telefonie** >

Służy do wyświetlania informacji prawnych oraz sprawdzania stanu telefonu i wersji oprogramowania.

**Aktualizacja oprogramowania** – umożliwia sprawdzenie dostępności aktualizacji oprogramowania sprzętowego systemu Android oraz innych aktualnych informacji.

**Sieć** – umożliwia wyświetlenie sieci, typu sieci, stanu usługi, stanu roamingu, stanu sieci komórkowej i adresu IP.

**Tożsamość telefonu** – umożliwia wyświetlenie numeru modelu, numeru telefonu, IMEI, IMEI SV i czasu rozmów.

**Bateria** – umożliwia sprawdzenie stanu baterii, poziomu naładowania baterii oraz informacji o zużyciu baterii.

**Informacja o sprzęcie** – umożliwia wyświetlenie adresu Wi-Fi MAC oraz adresu Bluetooth.

**Informacje o oprogramowaniu** – umożliwia wyświetlenie wersji systemu Android, wersji pasma podstawowego, wersji jądra, numeru kompilacji oraz wersji oprogramowania.

**Informacje prawne** – umożliwia wyświetlenie licencji open source oraz informacji prawnych o firmie Google.

# Oprogramowanie PC (LG PC Suite)

Aplikacja „LG PC Suite” to program, który pozwala podłączyć urządzenie do komputera za pośrednictwem kabla USB lub sieci Wi-Fi. Po ustanowieniu połączenia można korzystać z funkcji urządzenia z poziomu komputera.

## Korzystanie z oprogramowania „LG PC Suite” umożliwia:

- Odtwarzanie treści multimedialnych (muzyka, filmy, zdjęcia) oraz zarządzanie nimi na komputerze
- Wysyłanie treści multimedialnych do urządzenia
- Synchronizację danych (terminy, kontakty, zakładki) z urządzenia z danymi w komputerze
- Tworzenie kopii zapasowych aplikacji w urządzeniu
- Aktualizowanie oprogramowania w urządzeniu
- Tworzenie kopii zapasowej zawartości urządzenia oraz jej przywracanie.
- Odtwarzanie treści multimedialnych z komputera w urządzeniu.
- Tworzenie i edycja notatek oraz zapisywanie ich kopii zapasowych w urządzeniu

**UWAGA:** Informacje dotyczące korzystania z aplikacji „LG PC Suite” można znaleźć w menu Pomoc tego oprogramowania.

## Instalacja oprogramowania „LG PC Suite”

Oprogramowanie „LG PC Suite” można pobrać ze strony internetowej firmy LG.

- 1 Odwiedź stronę [www.lg.com](http://www.lg.com) i wybierz kraj.
- 2 Przejdź kolejno do obszarów **Obsługa klienta > POMOC TECHNICZNA DLA TELEFONÓW KOMÓRKOWYCH > Telefony komórkowe LG > Wybierz model** lub przejdź kolejno do obszarów **Wsparcie > Telefony komórkowe > Wybierz model**.
- 3 Kliknij opcję **PC SYNC** w kategorii **INSTRUKCJE I PLIKI DO POBRANIA**, a następnie kliknij przycisk **PLIKI DO POBRANIA**, aby pobrać oprogramowanie „LG PC Suite”.

## Wymagania systemowe oprogramowania „LG PC Suite”

- System operacyjny: Windows XP (z dodatkiem Service pack 3) w wersji 32-bitowej, Windows Vista, Windows 7, Windows 8
- Procesor: procesor pracujący z częstotliwością 1 GHz lub wyższą
- Pamięć: co najmniej 512 MB pamięci RAM
- Karta graficzna: rozdzielczość 1024 x 768 z 32-bitową głębią kolorów lub lepsza
- Dysk twardy: co najmniej 500 MB wolnego miejsca na dysku (w zależności od ilości przechowywanych danych aplikacja może wymagać większej ilości wolnego miejsca)
- Wymagane oprogramowanie: zintegrowane sterowniki LG, Windows Media Player 10 lub nowsza wersja

### UWAGA: Zintegrowany sterownik USB firmy LG

Do podłączenia urządzenia LG do komputera jest wymagany zintegrowany sterownik USB firmy LG. Sterownik jest instalowany automatycznie podczas instalacji aplikacji „LG PC Suite” w komputerze.

## Synchronizacja urządzenia z komputerem

Za pomocą oprogramowania „LG PC Suite” można w prosty i wygodny sposób przeprowadzić synchronizację danych z urządzenia z danymi z komputera. Można synchronizować kontakty, terminy i zakładki.

W tym celu należy wykonać następujące czynności:

- 1 Podłącz urządzenie do komputera za pomocą kabla USB lub połączenia Wi-Fi.
- 2 Zostanie wyświetlona lista **Typ połączenia USB**, z której należy wybrać opcję **Oprogramowanie LG**.
- 3 Po ustanowieniu połączenia uruchom program i wybierz urządzenie w obszarze kategorii po lewej stronie ekranu.
- 4 Aby wybrać, kliknij **Informacje osobiste**.
- 5 Zaznacz pole wyboru obok treści, które chcesz zsynchronizować, a następnie kliknij przycisk **Sync (Synchronizacja)**.

**UWAGA:** Aby dokonać synchronizacji telefonu z komputerem, należy zainstalować w komputerze oprogramowanie LG PC Suite. Informacje na temat instalacji oprogramowania LG PC Suite można znaleźć na poprzednich stronach.

### Przenoszenie kontaktów ze starego urządzenia na nowe

- 1 Wyeksportuj swoje kontakty jako plik CSV ze starego urządzenia do komputera za pomocą programu do synchronizacji z komputerem.
- 2 Najpierw zainstaluj w komputerze oprogramowanie „LG PC Suite”. Uruchom program i podłącz swój telefon komórkowy z systemem Android do komputera za pomocą kabla USB.
- 3 W górnym menu wybierz kolejno **Urządzenie > Importuj do urządzenia > Importuj kontakty**.
- 4 Nastąpi wyświetlenie okna podręcznego, które umożliwi wybór typu pliku i pliku przeznaczonego do zaimportowania.
- 5 W oknie podręcznym kliknij opcję **Wybierz plik**. Nastąpi wyświetlenie okna Eksploratora Windows.
- 6 W oknie Eksploratora Windows wybierz plik kontaktów przeznaczony do zaimportowania i kliknij opcję **Otwórz**.
- 7 Kliknij przycisk **OK**.
- 8 Zostanie wyświetlone okno podręczne **Mapowanie pola**, umożliwiające powiązanie kontaktów w urządzeniu z danymi nowych kontaktów.
- 9 W przypadku konfliktu między danymi kontaktów przechowywanymi w komputerze oraz kontaktów w urządzeniu dokonaj odpowiedniego wyboru lub modyfikacji w aplikacji LG PC Suite.
- 10 Kliknij przycisk **OK**.

# Aktualizacja oprogramowania telefonu

## Aktualizacja oprogramowania telefonu

Ta funkcja umożliwia wygodną aktualizację oprogramowania wewnętrznego telefonu do najnowszej wersji poprzez Internet bez potrzeby odwiedzania centrum obsługi klienta. Więcej informacji na temat korzystania z tej funkcji można znaleźć pod adresem: <http://www.lg.com> Podczas aktualizacji oprogramowania telefonu należy poświęcić temu procesowi pełną uwagę. Przed wykonaniem każdej czynności należy uważnie przeczytać wyświetlane instrukcje i uwagi. Odłączenie kabla USB lub wyjęcie baterii podczas aktualizacji może być przyczyną poważnego uszkodzenia telefonu komórkowego.

## Aktualizacja oprogramowania urządzenia LG przez funkcję Over-the-Air (OTA)

Ta funkcja umożliwia zaktualizowanie oprogramowania wewnętrznego telefonu do nowszej wersji za pomocą połączenia OTA, bez podłączania kabla USB. Funkcja jest dostępna wyłącznie po udostępnieniu przez firmę LG nowszej wersji oprogramowania wewnętrznego dla konkretnego modelu urządzenia. Najpierw warto sprawdzić wersję oprogramowania w telefonie:

Na ekranie głównym dotknij **Przycisk Menu** (☰) > **Ustawienia systemu** > **Informacje o telefonie** > **Informacje o oprogramowaniu**.

Aby przeprowadzić aktualizację oprogramowania telefonu, dotknij kolejno na ekranie głównym **Przycisk Menu** (☰) > **Ustawienia systemu** > **Informacje o telefonie** > **Aktualizacja oprogramowania** > **Szukaj aktualizacji**.

**UWAGA:** Firma LG zastrzega sobie prawo do udostępniania aktualizacji oprogramowania wewnętrznego wyłącznie dla wybranych według własnego uznania modeli urządzeń i nie gwarantuje dostępności nowszych wersji oprogramowania dla wszystkich modeli urządzeń.

## Aktualizacja oprogramowania telefonu

**UWAGA:** Dane osobiste użytkownika – w tym dane konta Google i innych kont, dane i ustawienia systemu i aplikacji, wszelkie pobrane aplikacje i licencje DRM – mogą zostać utracone podczas aktualizacji oprogramowania telefonu. Z tego względu firma LG zaleca wykonanie kopii zapasowej danych użytkownika przed przystąpieniem do aktualizacji oprogramowania telefonu. Firma LG nie odpowiada za utratę danych użytkownika.

## Informacje o niniejszej instrukcji

- Przed rozpoczęciem korzystania z urządzenia należy dokładnie przeczytać niniejszą instrukcję. Umożliwi to bezpieczne i prawidłowe korzystanie z telefonu.
- Niektóre obrazy i zrzuty ekranu zawarte w niniejszej instrukcji mogą wyglądać inaczej niż w posiadanym telefonie.
- Posiadana zawartość może odbiegać od produktu końcowego lub oprogramowania dostarczonego przez dostawców lub operatorów. Ta zawartość może ulec zostać zmieniona bez wcześniejszego powiadomienia. Najnowsza wersja niniejszego podręcznika dostępna jest w witrynie firmy LG pod adresem [www.lg.com](http://www.lg.com).
- Aplikacje znajdujące się w telefonie i ich funkcje mogą być różne w zależności od kraju, regionu lub danych technicznych sprzętu. Firma LG nie ponosi odpowiedzialności za problemy dotyczące wydajności wynikające z korzystania z aplikacji dostarczonych przez dostawców innych niż firma LG.
- Firma LG nie ponosi odpowiedzialności za problemy dotyczące wydajności lub niekompatybilności wynikające z edytowania ustawień rejestru lub modyfikowania oprogramowania systemu operacyjnego. Każda próba dostosowania systemu operacyjnego może spowodować nieprawidłowe działanie urządzeń lub ich aplikacji.
- Oprogramowanie, dźwięk, tapeta, obrazy i inne pliki multimedialne dostarczone z urządzeniem są objęte licencją na ograniczone użytkowanie. Wyodrębnienie i wykorzystanie tych materiałów do celów komercyjnych lub innych celów może stanowić naruszenie praw autorskich. Użytkownik ponosi pełną odpowiedzialność za nielegalne korzystanie z plików multimedialnych.
- Operator może naliczyć dodatkowe opłaty za korzystanie z usług przesyłania danych, takich jak wiadomości, wysyłanie i pobieranie, automatyczna synchronizacja lub usługi lokalizacyjne. Aby uniknąć dodatkowych opłat, należy wybrać taryfę adekwatną do potrzeb. W celu uzyskania dodatkowych informacji należy skontaktować się z dostawcą usług.

## Znaki handlowe

- Nazwa LG i logo LG to zastrzeżone znaki towarowe firmy LG Electronics.
- Wszystkie pozostałe znaki towarowe należą do odpowiednich właścicieli.



**INFORMACJE O FILMACH W FORMACIE DIVX:** DivX® to cyfrowy format obrazu opracowany przez firmę DivX, LLC, jednostkę zależną firmy Rovi Corporation. Urządzenie otrzymało oficjalny certyfikat DivX Certified® i przeszło rygorystyczne testy sprawdzające odtwarzanie obrazu w formacie DivX. Więcej informacji oraz narzędzia umożliwiające konwersję plików do formatu DivX można znaleźć w witrynie divx.com.

**INFORMACJA NA TEMAT USŁUGI DIVX VIDEO NA ŻYCZENIE:** To certyfikowane urządzenie DivX Certified® musi zostać zarejestrowane, aby mogło odtwarzać filmy zakupione w ramach usługi DivX VOD (Video na życzenie). Aby uzyskać kod rejestracji, odszukaj sekcję DivX VOD w menu konfiguracji urządzenia. Więcej informacji na temat rejestracji można znaleźć pod adresem vod.divx.com.

**Certyfikowane urządzenie DivX Certified® umożliwiające odtwarzanie plików wideo DivX® o rozdzielczości do HD 720p (także zawartości premium).**

**DivX®, DivX Certified® oraz powiązane logotypy są znakami towarowymi firmy Rovi Corporation lub jej jednostek zależnych i są używane na podstawie licencji.**

### **Uwaga: Oprogramowanie typu Open Source**

Odpowiedni kod źródłowy udostępniany na warunkach licencji GPL, LGPL, MPL i innych licencji open source można uzyskać za pośrednictwem strony <http://opensource.lge.com/>

Wszelkie odpowiednie licencje, informacje o wyłączeniu odpowiedzialności i inne informacje są dostępne do pobrania wraz z kodem źródłowym.

# Akcesoria

W zestawie z telefonem znajdują się następujące akcesoria. (Akcesoria wymienione poniżej mogą być opcjonalne.)

Ładowarka  
podróżna

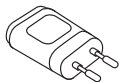

Zestaw  
słuchawkowy  
stereo



Skrócona  
instrukcja obsługi



Przewód danych



Bateria



## UWAGA:

- Należy używać wyłącznie oryginalnych akcesoriów firmy LG.  
Nieprzestrzeganie tego zalecenia może spowodować utratę gwarancji.
- Akcesoria mogą się różnić w zależności od regionu.

## Rozwiązywanie problemów

Ten rozdział zawiera informacje o niektórych problemach, które mogą wystąpić podczas użytkowania telefonu. W przypadku niektórych problemów konieczne jest skontaktowanie się z dostawcą usług, jednak większość z nich można w łatwy sposób rozwiązać samodzielnie.

Wiadomość	Możliwe przyczyny	Możliwe środki zaradcze
Błąd Micro SIM	Karty Micro SIM nie ma w telefonie lub jest włożona nieprawidłowo.	Sprawdź, czy karta Micro SIM została włożona poprawnie.
Brak połączenia z siecią/utrata połączenia z siecią	Sygnal jest słaby lub znajdujesz się poza zasięgiem sieci operatora.	Podejdź do okna lub wyjdź na otwartą przestrzeń. Sprawdź mapę zasięgu operatora sieci.
	Operator wprowadził nowe usługi.	Sprawdź, czy karta Micro SIM została wyprodukowana wcześniej niż 6–12 miesięcy temu. Jeśli tak, wymień kartę Micro SIM w najbliższym oddziale swojego operatora sieci. Skontaktuj się z operatorem sieci.

Wiadomość	Możliwe przyczyny	Możliwe środki zaradcze
Niezgodne kody	Aby zmienić kod zabezpieczający, należy potwierdzić nowy kod, wprowadzając go ponownie.	W przypadku zapomnienia kodu skontaktuj się z operatorem sieci.
	Wprowadzone kody są niezgodne.	
Nie można ustawić żadnych aplikacji	Funkcja nieobsługiwana przez operatora sieci lub konieczna rejestracja.	Skontaktuj się z operatorem sieci.
Nie można wykonać połączenia	Błąd wybierania numeru	Brak autoryzacji dla nowej sieci.
	Włożono nową kartę Micro SIM.	Sprawdź, czy nie ma nowych ograniczeń.
	Brak środków na karcie.	Skontaktuj się z operatorem sieci lub zresetuj ograniczenia, wykorzystując kod PIN 2.

## Rozwiązywanie problemów

Wiadomość	Możliwe przyczyny	Możliwe środki zaradcze
Nie można włączyć telefonu	Przycisk zasilania/blokowania został przytrzymany zbyt krótko.	Naciśnij i przytrzymaj przycisk zasilania/blokowania przez co najmniej dwie sekundy.
	Bateria nie jest naładowana.	Naładuj baterię. Sprawdź wskaźnik naładowania na wyświetlaczu.
Błąd ładowania	Bateria nie jest naładowana.	Naładuj baterię.
	Temperatura otoczenia jest zbyt wysoka lub zbyt niska.	Telefon powinien być ładowany w normalnej temperaturze.
	Problem ze stykami	Sprawdź ładowarkę i połączenie ładowarki z telefonem.
	Brak napięcia	Podłącz ładowarkę do innego gniazdka sieciowego.
	Usterka ładowarki	Wymień ładowarkę.
	Niewłaściwa ładowarka	Używaj tylko oryginalnych akcesoriów firmy LG.
Numer niedozwolony	Funkcja Numer ustalony jest włączona.	Sprawdź menu ustawień i wyłącz tę funkcję.

Wiadomość	Możliwe przyczyny	Możliwe środki zaradcze
Brak możliwości odbierania/wysyłania wiadomości SMS i zdjęć	Pamięć pełna	Usuń z telefonu część wiadomości.
Pliki nie otwierają się	Nieobsługiwany format plików	Sprawdź obsługiwane formaty plików.
Ekran nie włącza się po odebraniu połączenia.	Problem z czujnikiem odległości.	Jeśli używasz ochronnego etui, upewnij się, że powierzchnia wokół czujnika zbliżeniowego nie jest zakryta. Upewnij się, że powierzchnia wokół czujnika odległości jest odsonięta.
Brak dźwięku	Tryb wibracji	Sprawdź ustawienie w menu dźwięków, aby upewnić się, że urządzenie nie jest w trybie wibracji lub w trybie cichym.
Zawieszanie się urządzenia	Występujący co jakiś czas problem z oprogramowaniem	Spróbuj wykonać aktualizację oprogramowania przez stronę internetową.

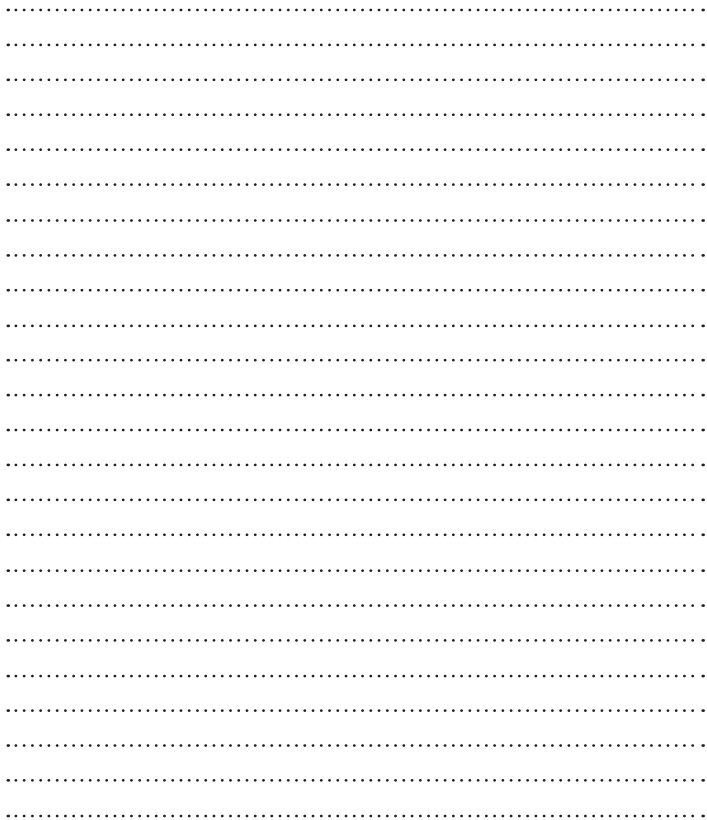



# User Guide

- Screen displays and illustrations may differ from those you see on actual phone.
- Some of the contents of this guide may not apply to your phone, depending on the software and your service provider. All information in this document is subject to change without notice.
- This handset is not suitable for people who have a visual impairment due to the touch screen keyboard.
- Copyright ©2013 LG Electronics, Inc. All rights reserved. LG and the LG logo are registered trademarks of LG Group and its related entities. All other trademarks are the property of their respective owners.
- Google™, Google Maps™, Gmail™, YouTube™, Hangouts™ and Play Store™ are trademarks of Google, Inc.

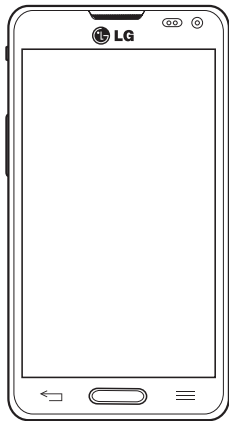

# Table of contents

<b>Guidelines for safe and efficient use</b> .....	5	Bluetooth	35
<b>Important notice</b> .....	13	Bluetooth tethering	37
<b>Getting to know your phone</b> .....	19	Smartphone Mobile Hotspots	38
Phone overview .....	19	Enabling Wi-Fi Direct to share through SmartShare	38
Installing the Micro SIM card and battery.....	21	SmartShare	39
Charging your phone .....	23	NFC .....	41
Inserting a microSD card .....	24	Android Beam .....	42
Removing the microSD card .....	25	File networking .....	42
Formatting the microSD card .....	25	<b>Calls</b> .....	<b>44</b>
Locking and unlocking the screen.....	25	Making a call .....	44
<b>Your Home screen</b> .....	<b>27</b>	Calling your contacts .....	44
Touch Screen tips .....	27	Answering and rejecting a call .....	44
Home screen .....	28	Adjusting the in-call volume.....	45
Customizing the Home screen .....	28	Making a second call .....	45
Returning to recently-used applications.	29	Ending a Call .....	45
Notifications .....	29	Ending a Call from the Status Bar .....	46
Swipe down for notifications & settings.	30	Viewing your call logs .....	46
Quick Settings .....	30	Call settings.....	47
Indicator icons on the Status Bar .....	31	<b>Contacts</b> .....	<b>48</b>
On-screen keyboard .....	33	Searching for a contact.....	48
Entering accented letters.....	33	Adding a new contact .....	48
<b>Google account setup</b> .....	<b>34</b>	Favourites Contacts .....	48
<b>Connecting to Networks and Devices</b> ....	<b>35</b>	Creating a group.....	49
Wi-Fi .....	35	<b>Messaging</b> .....	<b>50</b>
Connecting to Wi-Fi networks .....	35	Conversation view .....	50
Turning Wi-Fi on and connecting to a Wi-Fi network.....	35	Sending a message .....	50
		Using smilies .....	51
		Changing your message settings .....	51

<b>E-mail</b> .....	<b>52</b>	<b>QuickTranslator</b> .....	<b>68</b>
Managing an E-mail account .....	52	<b>VuTalk</b> .....	69
Working with account folders.....	52	Registering VuTalk .....	69
Composing and sending E-mail .....	53	Using VuTalk.....	70
<b>Camera</b> .....	<b>54</b>	<b>Multimedia</b> .....	<b>71</b>
Getting to know the viewfinder .....	54	<b>Gallery</b> .....	71
Using the advanced settings.....	55	Viewing pictures .....	71
Taking a quick photo .....	56	Zooming in and out.....	71
Once you've taken a photo.....	56	Playing videos .....	71
Viewing your saved photos .....	58	Viewing photo and video options.....	72
<b>Video camera</b> .....	<b>59</b>	Deleting images and videos.....	72
Getting to know the viewfinder .....	59	Setting as wallpaper .....	72
Using the advanced settings.....	60	<b>Videos</b> .....	72
Recording a quick video.....	60	Playing a video .....	72
After recording a video.....	61	<b>Music</b> .....	73
Watching your saved videos .....	61	Add music files to your phone.....	73
Adjusting the volume when viewing a video .....	61	Transfer music using Media sync (MTP)	74
<b>LG Unique Functions</b> .....	<b>62</b>	Playing a song.....	74
<b>QuickMemo</b> .....	62	<b>Utilities</b> .....	<b>76</b>
Using the QuickMemo options .....	63	Setting your alarm .....	76
Viewing the saved QuickMemo .....	63	Using your calculator .....	76
<b>QuickRemote</b> .....	64	Adding an event to your calendar.....	76
To open the QuickRemote application and set up your QuickRemote(s).....	64	<b>File Manager</b> .....	77
Using QuickRemote.....	65	<b>Application Manager</b> .....	78
QuickRemote options .....	65	<b>Voice Recorder</b> .....	78
<b>Live Zooming</b> .....	66	Recording a sound or voice .....	78
<b>QSlide</b> .....	67	Sending the voice recording .....	78
		<b>Task Manager</b> .....	79
		<b>Polaris Viewer 4</b> .....	79
		<b>FileShare</b> .....	79

# Table of contents

<b>LG Backup</b> .....	<b>80</b>	<b>PC software (LG PC Suite)</b> .....	<b>99</b>
About backing up and restoring smartphone data .....	80	<b>Phone software update</b> .....	<b>102</b>
LG Backup your smart phone data .....	81	Phone software update .....	102
Scheduling automatic backups .....	81	LG Mobile Phone Software update via Over-the-Air (OTA) .....	102
Restoring smartphone data.....	81	<b>About this user guide</b> .....	<b>104</b>
<b>Google+</b> .....	<b>82</b>	About this user guide.....	104
<b>Voice Search</b> .....	<b>82</b>	Trademarks .....	104
<b>Downloads</b> .....	<b>83</b>	DivX HD .....	105
<b>The Web</b> .....	<b>84</b>	<b>Accessories</b> .....	<b>106</b>
<b>Plus.pl</b> .....	<b>84</b>	<b>Troubleshooting</b> .....	<b>107</b>
Using the Web toolbar .....	84		
Viewing webpages .....	84		
Opening a page .....	84		
Searching the web by voice .....	85		
Bookmarks.....	85		
History .....	85		
Using QSlide.....	85		
<b>Chrome</b> .....	<b>85</b>		
Viewing webpages .....	86		
Opening a page .....	86		
Searching the web by voice .....	86		
Syncing with other devices .....	86		
<b>Settings</b> .....	<b>87</b>		
Access the Settings menu .....	87		
<b>WIRELESS &amp; NETWORKS</b> .....	<b>87</b>		
<b>DEVICE</b> .....	<b>90</b>		
<b>PERSONAL</b> .....	<b>93</b>		
<b>SYSTEM</b> .....	<b>94</b>		

## Guidelines for safe and efficient use

Please read these simple guidelines. Not following these guidelines may be dangerous or illegal.

Should a fault occur, a software tool is built into your device that will gather a fault log. This tool gathers only data specific to the fault, such as signal strength, cell ID position in sudden call drop and applications loaded. The log is used only to help determine the cause of the fault. These logs are encrypted and can only be accessed by an authorized LG Repair centre should you need to return your device for repair.

## Exposure to radio frequency energy

Radio wave exposure and Specific Absorption Rate (SAR) information.

This mobile phone model LG-D505 has been designed to comply with applicable safety requirements for exposure to radio waves. These requirements are based on scientific guidelines that include safety margins designed to assure the safety of all persons, regardless of age and health.

- The radio wave exposure guidelines employ a unit of measurement known as the Specific Absorption Rate (SAR). Tests for SAR are conducted using standardised methods with the phone transmitting at its highest certified power level in all used frequency bands.
- While there may be differences between the SAR levels of various LG phone models, they are all designed to meet the relevant guidelines for exposure to radio waves.
- The SAR limit recommended by the International Commission on Non-Ionizing Radiation Protection (ICNIRP) is 2 W/kg averaged over 10g of tissue.
- The highest SAR value for this model phone tested for use at the ear is 0.558 W/kg (10g) and when worn on the body is 0.570 W/Kg (10g).
- This device meets RF exposure guidelines when used either in the normal use position against the ear or when positioned at least 1.5 cm away from the body. When a carry case, belt clip or holder is used for body-worn operation, it should not contain metal and should position the product at least 1.5 cm away from your body.

## Guidelines for safe and efficient use

In order to transmit data files or messages, this device requires a quality connection to the network. In some cases, transmission of data files or messages may be delayed until such a connection is available. Ensure the above separation distance instructions are followed until the transmission is completed.

## Product care and maintenance



### WARNING

Only use batteries, chargers and accessories approved for use with this particular phone model. The use of any other types may invalidate any approval or warranty applying to the phone and may be dangerous.

- Do not disassemble this unit. Take it to a qualified service technician when repair work is required.
- Repairs under warranty, at LG's discretion, may include replacement parts or boards that are either new or reconditioned, provided that they have functionality equal to that of the parts being replaced.
- Keep away from electrical appliances such as TVs, radios and personal computers.
- The unit should be kept away from heat sources such as radiators or cookers.
- Do not drop.
- Do not subject this unit to mechanical vibration or shock.
- Switch off the phone in any area where you are required to by special regulations. For example, do not use your phone in hospitals as it may affect sensitive medical equipment.
- Do not handle the phone with wet hands while it is being charged. It may cause an electric shock and can seriously damage your phone.
- Do not charge a handset near flammable material as the handset can become hot and create a fire hazard.
- Use a dry cloth to clean the exterior of the unit (do not use solvents such as benzene,

thinner or alcohol).

- Do not charge the phone when it is on soft furnishings.
- The phone should be charged in a well ventilated area.
- Do not subject this unit to excessive smoke or dust.
- Do not keep the phone next to credit cards or transport tickets; it can affect the information on the magnetic strips.
- Do not tap the screen with a sharp object as it may damage the phone.
- Do not expose the phone to liquid or moisture.
- Use accessories like earphones cautiously. Do not touch the antenna unnecessarily.
- Do not use, touch or attempt to remove or fix broken, chipped or cracked glass. Damage to the glass display due to abuse or misuse is not covered under the warranty.
- Your phone is an electronic device that generates heat during normal operation. Extremely prolonged, direct skin contact in the absence of adequate ventilation may result in discomfort or minor burns. Therefore, use care when handling your phone during or immediately after operation.
- If your phone gets wet, immediately unplug it to dry off completely. Do not attempt to accelerate the drying process with an external heating source, such as an oven, microwave or hair dryer.
- The liquid in your wet phone, changes the color of the product label inside your phone. Damage to your device as a result of exposure to liquid is not covered under your warranty.

## Efficient phone operation

### Electronics devices

All mobile phones may receive interference, which could affect performance.

- Do not use your mobile phone near medical equipment without requesting permission. Avoid placing the phone over pacemakers, for example, in your breast

## Guidelines for safe and efficient use

pocket.

- Some hearing aids might be disturbed by mobile phones.
- Minor interference may affect TVs, radios, PCs etc.
- Use your phone in temperatures between 0°C and 40°C, if possible. Exposing your phone to extremely low or high temperatures may result in damage, malfunction, or even explosion.

### Road safety

Check the laws and regulations on the use of mobile phones in the area when you drive.

- Do not use a hand-held phone while driving.
- Give full attention to driving.
- Pull off the road and park before making or answering a call if driving conditions so require.
- RF energy may affect some electronic systems in your vehicle such as car stereos and safety equipment.
- When your vehicle is equipped with an air bag, do not obstruct with installed or portable wireless equipment. It can cause the air bag to fail or cause serious injury due to improper performance.
- If you are listening to music whilst out and about, please ensure that the volume is at a reasonable level so that you are aware of your surroundings. This is of particular importance when near roads.

### Avoid damage to your hearing



To prevent possible hearing damage, do not listen at high volume levels for long periods.

Damage to your hearing can occur if you are exposed to loud sound for long periods of time. We therefore recommend that you do not turn on or off the handset close to your ear. We also recommend that music and call volumes are set to a reasonable level.

- When using headphones, turn the volume down if you cannot hear the people speaking near you, or if the person sitting next to you can hear what you are listening to.

**NOTE:** Excessive sound pressure from earphones and headphones can cause hearing loss

## Glass Parts

Some parts of your mobile device are made of glass. This glass could break if your mobile device is dropped on a hard surface or receives a substantial impact. If the glass breaks, do not touch or attempt to remove it. Stop using your mobile device until the glass is replaced by an authorised service provider.

## Blasting area

Do not use the phone where blasting is in progress. Observe restrictions and follow any regulations or rules.

## Potentially explosive atmospheres

- Do not use your phone at a refueling point.
- Do not use near fuel or chemicals.
- Do not transport or store flammable gas, liquid or explosives in the same compartment of your vehicle as your mobile phone or accessories.

## Guidelines for safe and efficient use

### In aircraft

Wireless devices can cause interference in aircraft.

- Turn your mobile phone off before boarding any aircraft.
- Do not use it on the ground without permission from the crew.

### Children

Keep the phone in a safe place out of the reach of small children. It includes small parts which may cause a choking hazard if detached.

### Emergency calls

Emergency calls may not be available on all mobile networks. Therefore you should never depend solely on your phone for emergency calls. Check with your local service provider.

### Battery information and care

- You do not need to completely discharge the battery before recharging. Unlike other battery systems, there is no memory effect that could compromise the battery's performance.
- Use only LG batteries and chargers. LG chargers are designed to maximise the battery life.
- Do not disassemble or short-circuit the battery.
- Replace the battery when it no longer provides acceptable performance. The battery pack may be recharged hundreds of times before it needs replacing.
- Recharge the battery if it has not been used for a long time to maximise usability.
- Do not expose the battery charger to direct sunlight or use it in high humidity, such as

in the bathroom.

- Do not leave the battery in hot or cold places, as this may deteriorate battery performance.
- There is risk of explosion if the battery is replaced with an incorrect type.
- Dispose of used batteries according to the manufacturer's instructions. Please recycle when possible. Do not dispose as household waste.
- If you need to replace the battery, take it to the nearest authorised LG Electronics service point or dealer for assistance.
- Always unplug the charger from the wall socket after the phone is fully charged to save unnecessary power consumption of the charger.
- Actual battery life will depend on network configuration, product settings, usage patterns, battery and environmental conditions.
- Make sure that no sharp-edged items such as animal's teeth or nails, come into contact with the battery. This could cause a fire.

#### **DECLARATION OF CONFORMITY**

Hereby, **LG Electronics** declares that this **LG-D505** product is in compliance with the essential requirements and other relevant provisions of Directive **1999/5/EC**. A copy of the Declaration of Conformity can be found at <http://www.lg.com/global/declaration>

#### **Contact office for compliance of this product :**

LG Electronics Inc.  
EU Representative, Krijgsman 1,  
1186 DM Amstelveen, The Netherlands



### **Disposal of your old appliance**

- 1** When this crossed-out wheeled bin symbol is attached to a product it means the product is covered by the European Directive 2002/96/EC.
- 2** All electrical and electronic products should be disposed of separately from the municipal waste stream via designated collection facilities appointed by the government or the local authorities.
- 3** The correct disposal of your old appliance will help prevent potential negative consequences for the environment and human health.
- 4** For more detailed information about disposal of your old appliance, please contact your city office, waste disposal service or the shop where you purchased the product.



### **Disposal of waste batteries/accumulators**

- 1** When this crossed-out wheeled bin symbol is attached to batteries/accumulators of your product it means they are covered by the European Directive 2006/66/EC.
- 2** This symbol may be combined with chemical symbols for mercury (Hg), cadmium (Cd) or lead (Pb) if the battery contains more than 0.0005% of mercury, 0.002% of cadmium or 0.004% of lead.
- 3** All batteries/accumulators should be disposed separately from the municipal waste stream via designated collection facilities appointed by the government or the local authorities.
- 4** The correct disposal of your old batteries/accumulators will help to prevent potential negative consequences for the environment, animal and human health.
- 5** For more detailed information about disposal of your old batteries/accumulators, please contact your city office, waste disposal service or the shop where you purchased the product.

## Important notice



### Before you start using the phone, please read this!

Please check to see if any problems you have encountered with your phone are described in this section before taking the phone in for service or calling a service representative.



## 1. Phone Memory

In order to make more memory available, you will have to manage your applications and delete some data, such as applications or messages.

### Managing applications



- 1 From the Home screen, tap **Apps**  > **Settings**  > **Apps**.
- 2 When the list of applications appears, scroll and tap the application you want to disable.
- 3 Tap **Uninstall** and then tap **OK** to confirm that you want to uninstall the desired application.

### To stop applications

- 1 From the Home screen, tap **Apps**  > **Settings**  > **Apps** and select the **RUNNING** tab.
- 2 Scroll to the desired application and tap **Stop** to stop it.

### Moving applications

To manage the internal storage efficiently, you can move applications from phone to the microSD card.

- 1 Touch  > **Settings**  > **Apps**.
- 2 Tap the downloaded application and then tap **Move to SD card**.

## Important notice



### 2. Optimizing Battery Life

You can extend your battery's life between charges by turning off features that you don't need to run constantly in the background. You can also monitor how applications and system resources consume battery power.



#### To extend the life of your battery

- Turn off radio communications that you aren't using, such as Wi-Fi, Bluetooth, or GPS.
- Lower screen brightness and set a shorter screen timeout.
- Turn off automatic syncing for Gmail™, Calendar, Contacts, and other applications.
- Some applications you have downloaded may cause your battery power to be reduced.
- While using downloaded applications, check the battery charged level.

#### To view the battery charge level

- 1 From the Home screen, tap **Apps**  > **Settings**  > **About phone** > **Battery**.
- 2 The battery status (charging or discharging) and level are displayed on the top menu of the screen.

#### To monitor and control what uses the battery

- 1 From the Home screen, tap **Apps**  > **Settings**  > **About phone** > **Battery** > **Battery use**.
- 2 The bottom of the screen displays battery usage time and also lists applications or services using battery power from greatest amount to least.

### 3. Installing an Open Source Operating System

Installing an open source operating system on your phone and not using the operating system provided by the manufacturer can cause your phone to malfunction.

### Warning!

- If you install and use an OS other than the one provided by the manufacturer, your phone is no longer covered by the warranty.
- To protect your phone and personal data, download applications only from trusted sources, such as Play Store. If some applications are not properly installed on your phone, your phone may not work properly- or serious errors may occur. You will need to uninstall those applications and all of its data and settings from the phone.

## 4. Using an unlock pattern

Set a screen lock to secure your phone from unauthorized use. To set the screen lock, follow the process below.

From the Home screen, tap **Apps**  > **Settings**  > **Lock screen** > **Select screen lock** and select from **None, Swipe, Face Unlock, Pattern, PIN** or **Password**.

**NOTE:** In case that you have trouble with Face Unlock, you can unlock the screen with a pattern and/or PIN as a backup.

**Warning!** Take precautions when using an Unlock Pattern, PIN, or Password. It is very important that you remember the screen unlock information you set. You are allowed 5 attempts to enter your screen unlock information. If you used up all 5 opportunities, you will have to wait 30 seconds to attempt unlocking the phone again.

### When you can't recall your Unlock Pattern, PIN, or Password:

If you logged into a Google account on the phone and failed to use the correct pattern 5 times, tap **Forgot pattern?** You will be required to sign in with your Google account and prompted to create a new unlock pattern.

If you have set a backup PIN, you can unlock the screen by entering the backup PIN.





If you haven't created a Google account on the phone or you forgot your PIN or Password, you need to perform a hard reset.

## Important notice

### 5. Using Hard Reset (Factory Reset)



If your phone needs to be restored to its original condition, use a Hard Reset to initialize your phone.

**Warning!** If you perform a Hard Reset, all user applications and user data will be deleted. Please remember to back up any important data before performing a **Hard Reset**.

- 1 Turn the phone off.
- 2 Press and hold the **Power/Lock Key**  + **Volume Down Key** .
- 3 LG Logo appears on the screen. And after a few seconds, **FACTORY HARD RESET** screen will appear, now release all keys.
- 4 The phone will allow you to select the factory reset function in the Android system recovery utility by pressing **Power/Lock Key** .
- 5 Press the **Power/Lock Key**  again to confirm factory reset and your phone will be restored to its factory settings. To cancel, press any other key.

### 6. Using Safe Mode

To recover your phone when malfunctioning.

- 1 Turn off your phone and reboot. When you see the animation press and hold the **Volume Down Key** . Your main screen will then be displayed with the words “Safe mode” in the lower left corner.
- 2 From the Home screen, tap the **Menu Key**  and tap **System settings > Apps**.
- 3 Tap one of the available tabs at the top of the screen and select the application you wish to uninstall.
- 4 Tap **Uninstall** and **OK** to confirm.
- 5 After uninstalling the application, turn off and reboot your phone.

## 7. Using a microSD Card

Pictures, Music and Video files, can be saved to external memory. Before saving these files to external memory, you need to insert a microSD card. If you have not inserted a microSD card, your items will be saved to internal memory.

**Warning!** Do not remove the microSD card without unmounting it first. Otherwise, it may damage the microSD card as well as your phone, and the data stored on the microSD card may be corrupted. To unmount the microSD card, from the Home screen, tap the **Menu Key**  and tap **System settings > Storage > Unmount SD card > OK**.

## 8. Connecting Your Phone to a Computer via USB

- 1 Use the USB cable that was provided with your phone to connect the phone to a USB port on your computer. You'll receive a notification that the USB is connected and can see USB connection type pop-up.
- 2 Tap **Media sync (MTP)** to confirm that you want to transfer files between your phone's microSD card and the computer.  
When the phone is connected as USB storage, you receive a notification. Your phone's microSD card is installed as a drive on your computer. You can now copy files to and from the microSD card.

## 9. Opening and Switching Applications

Multi-tasking is easy with Android because you can keep more than one application running at the same time. There's no need to quit an application before opening another. Use and switch between several open applications. Android manages each application, stopping and starting them as needed to ensure that idle applications don't consume resources unnecessarily.

## Important notice

**TIP!** To return to a recent application, press and hold the **Home Key** . The screen then displays a list of applications you have recently used.

### 10. Unlock Screen When Using Data Connection

Your screen will go dark if untouched for a period of time when using a data connection. To turn on your LCD screen, press the **Power/Lock Key** .

### 11. Hold the Phone Straight Up

**Please hold the mobile phone straight up as a regular phone.**

While making/receiving calls or sending/receiving data, try to avoid holding the lower part of the phone where the antenna is located. It may affect call quality.

### 12. When the Screen Freezes

**If the phone does not respond to user input or the screen freezes:**

Remove the battery, reinsert it, then turn the phone on.

**OR**

Press and hold the **Power/Lock Key**  for 10 seconds to turn it off. If it still does not work, please contact the service center.

### 13. Do Not Connect Your Phone When You Power On/Off Your PC

Make sure to disconnect your phone from the PC when powering your PC on or off as it might result in PC errors.

# Getting to know your phone

## Phone overview

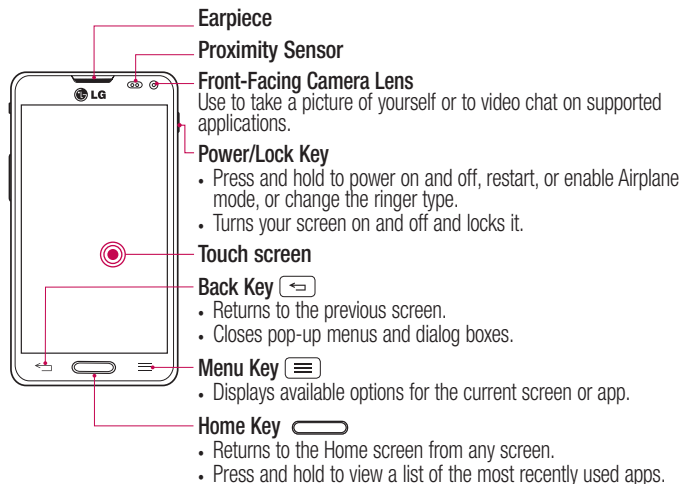

### NOTE: Proximity sensor

When receiving and making calls, the proximity sensor automatically turns the backlight off and locks the touch screen by sensing when the phone is near your ear. This extends battery life and prevents you from unintentionally activating the touch screen during calls.



### WARNING

Placing a heavy object on the phone or sitting on it can damage the LCD and touch screen functions. Do not cover the LCD proximity sensor with protective film. This could cause the sensor to malfunction.

# Getting to know your phone

## TIP!

- Tap the **Menu Key**  whenever you open an application to check what options are available.
- If your phone has errors when you use it or you cannot turn it on, remove the battery, install it again and turn it on after 5 seconds.

## QuickButton Key (Customizable)

### TIP! QuickButton

Press for quick access to your favorite app.

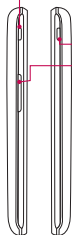

## Power/Lock Key

## Volume keys

- **On the Home screen:** Controls ringer volume
- **During a call:** Control your earpiece volume
- **When playing a track:** Controls volume continuously

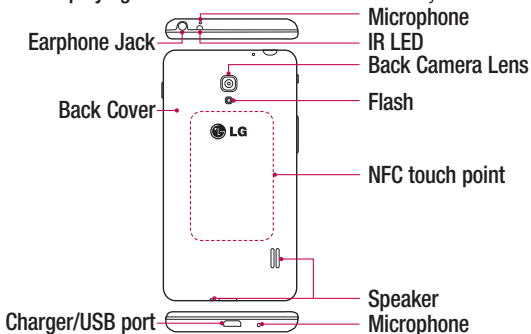

## WARNING

- The NFC antenna for this model is on the back cover.
- Be careful not to damage the NFC touch point on the phone, which is part of the NFC antenna.

## Installing the Micro SIM card and battery

Before you can start exploring your new phone, you'll need to set it up. To insert the Micro SIM card and battery:

- 1 Hold the phone on your hand firmly. With the other hand, lift the battery cover using the fingertip cutout located on the bottom of the cover and pull it up to remove it.

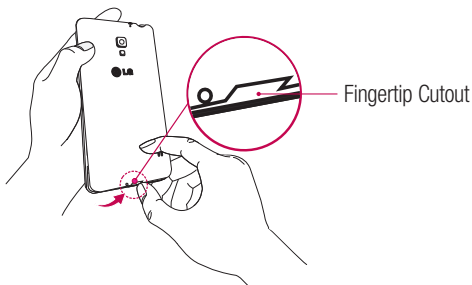

- 2 Slide the Micro SIM card into the Micro SIM card slot. Make sure the gold contact area on the card is facing downwards and the notched side is inserted first (see image below).

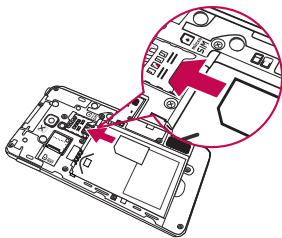

## Getting to know your phone

- 3 Insert the battery into place by aligning the gold contacts on the phone and the battery ❶ and press the battery down until it fits into place ❷.

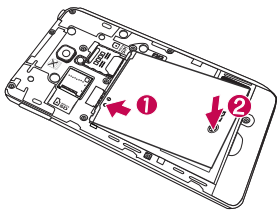

- 4 Align the battery cover over the battery compartment ❶ and press it down until it clicks into place ❷.

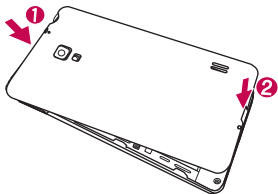

## Charging your phone

A rechargeable Li-ion battery is used to power your phone. A USB adapter, which is included with your phone, is used to charge the battery. Before using your phone for the first time, make sure the battery is fully charged. An uncharged battery will fully recharge after 3 hours.

**NOTE:** Make sure the battery is installed before connecting the USB adapter. If the battery is not installed and the USB adapter is connected, the phone will not operate properly due to prolonged power cycling. Also, removing the battery with the USB adapter connected may damage the device. Please unplug USB adapter before removing battery.

**Warning!** If the touch screen does not function while the phone's in the process of charging, this may be due to an unstable power supply. As a result, disconnect the USB cable from the device or unplug the USB adapter from the power outlet.

- 1 Connect the USB adapter and USB cable.
- 2 Plug the USB cable (as shown below) into the phone's Charger/USB port.

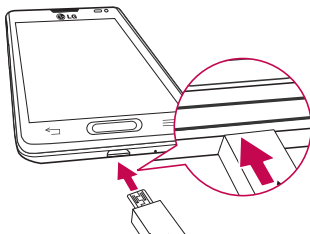

**NOTE:** The battery must be fully charged initially to improve battery lifetime.

# Getting to know your phone

## Inserting a microSD card

Insert a microSD™ card to use the camera and other multimedia features. Multimedia contents can be saved in the microSD card.

**NOTE:** This device supports up to a 32GB microSD card.

- 1 Turn the phone off before inserting or removing the microSD card. Remove the battery cover.

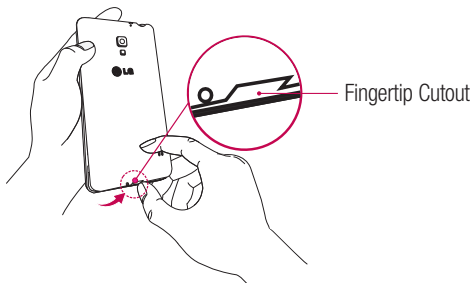

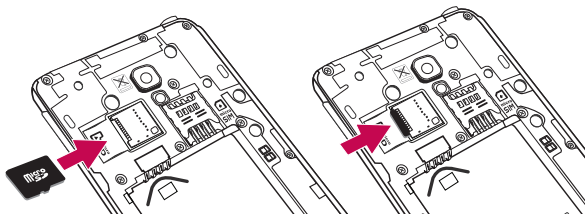

- 2 Then insert the microSD card into the slot. Make sure the gold contact area is facing upwards.



## Removing the microSD card



To safely remove the microSD card from your phone, first you need to unmount it.

- 1 From the Home screen, tap **Apps**  > **Settings**  > **Storage** > **Unmount SD card** > **OK**.
- 2 Remove the battery cover and battery, then gently pull the microSD card from the slot.

**Warning!** Do not remove the microSD card without unmounting it first. Otherwise, it may damage the microSD card as well as your phone, and the data stored on the microSD card may be corrupted.

## Formatting the microSD card

**Warning!** All files stored on your microSD card are deleted when you format the card.

- 1 From the Home screen, tap **Apps**  > **Settings**  > **Storage**.
- 2 Tap **Erase SD card** (twice).
- 3 If you set an unlock pattern, enter it and tap **Erase everything**. The card will then be formatted and ready to use.

**NOTE:** If there is content on your microSD card, the folder structure may be different after formatting since all the files will have been deleted.

## Locking and unlocking the screen

If you do not use the phone for a while, the screen will be automatically turned off and locked. This helps to prevent accidental touches and saves battery power.

When you are not using your phone, press the **Power/Lock Key**  to lock your phone.

## Getting to know your phone

If there are any programs running when you lock your screen, they may be still running in Lock mode. It is recommended that you exit all programs before entering Lock mode to avoid unnecessary charges (e.g. phone calls, web access and data communications). To wake up your phone, press the **Power/Lock Key** . The Lock screen will appear. Touch and slide the Lock screen in any direction to unlock your Home screen. The last screen you viewed will open.

# Your Home screen

## Touch Screen tips

Here are some tips on how to navigate on your phone.

**Tap or touch** – A single finger tap selects items, links, shortcuts and letters on the on-screen keyboard.

**Touch and hold** – Touch and hold an item on the screen by touching it and not lifting your finger until an action occurs. For example, to open a contact's available options, touch and hold the contact in the Contacts list until the context menu opens.

**Drag** – Touch and hold an item for a moment and then, without lifting your finger, move your finger on the screen until you reach the target position. You can drag items on the Home screen to reposition them.

**Swipe or slide** – To swipe or slide, quickly move your finger across the surface of the screen, without pausing when you first touch it (so you don't drag an item instead). For example, you can slide the screen up or down to scroll through a list, or browse through the different Home screens by swiping from left to right (and vice versa).

**Double-tap** – Double-tap to zoom on a webpage or a map. For example, quickly double-tap a section of a webpage to adjust that section to fit the width of the screen. You can also double-tap to zoom in and out after taking a picture (using the Camera), and when using Maps.

**Pinch-to-Zoom** – Use your index finger and thumb in a pinching or spreading motion to zoom in or out when using the browser or Maps, or when browsing pictures.

**Rotate the screen** – From many applications and menus, the orientation of the screen adjusts to the device's physical orientation.

### NOTE:

- To select an item, touch the center of the icon.
- Do not press too hard; the touch screen is sensitive enough to pick up a light, yet firm touch.
- Use the tip of your finger to touch the option you want. Be careful not to touch any other keys.

# Your Home screen

## Home screen

Simply swipe your finger to the left or right to view the panels. You can customize each panel with apps, downloads, widgets and wallpapers.

**NOTE:** Some screen images may be different depending on your phone provider.

On your Home screen, you can view menu icons at the bottom of the screen. Menu icons provide easy, one-touch access to the functions you use the most.



Touch the **Phone** icon to bring up the touch screen dialpad to make a call.



Touch the **Contacts** icon to open your contacts.



Touch the **Messaging** icon to access the messaging menu and create a new message.



Touch the **Apps** icon to display all of your installed applications. To open any application, simply touch the icon in the applications list.

## Customizing the Home screen

You can customize your Home screen by adding apps, downloads, widgets or wallpapers. For more convenience using your phone, add your favorite apps and widgets to the Home screen.

### To add items on your Home screen:

- 1 Touch and hold the empty part of the Home screen.
- 2 Tap the **Apps, Downloads, Widgets** or **Wallpapers** tab.
- 3 Drag the desired item to the desired location and lift your finger.

### To remove an item from the Home screen:



Touch and hold the icon you want to remove, drag it to , and lift your finger.

**TIP!** To add an application icon to the Home screen from the Apps screen, touch and hold the application you want to add and drag it to the desired location.

### **TIP! Using folders**

You can add several app icons in a folder. Drop one app icon over another one on a Home screen, and a folder will be created.

## Returning to recently-used applications

- 1 Touch and hold the **Home Key** . The screen displays a pop-up containing the icons of applications you used recently.
- 2 Touch an icon to open the application. Or touch the **Back Key**  to return to your previous screen.

## Notifications

Notifications alert you to the arrival of new messages, calendar events, and alarms, as well as to ongoing events, such as video downloads.

From the Notifications Panel, you can view your phone's current status and pending notifications.

When a notification arrives, its icon appears at the top of the screen. Icons for pending notifications appear on the left, and system icons showing things like Wi-Fi or battery strength on the right.

**NOTE:** The available options may vary depending on the region or service provider.

# Your Home screen

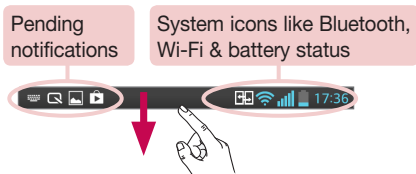

## Swipe down for notifications & settings



Swipe the Status Bar down to open the Notifications Panel. To close the Notifications Panel, swipe the bar that is at the bottom of the screen upwards.

**NOTE:** Touch and hold an icon from the Quick Settings to view the function's settings menu.

## Quick Settings

Use Quick Settings to easily toggle function settings like Wi-Fi, manage display brightness and more. The Quick Settings are located at the top of the Notifications Panel.

### To rearrange Quick Setting items on the Notification Panel

Open the Notifications Panel and touch . You can then view and rearrange the desired items on the Quick Settings menu. To set more items to be displayed on the Notifications panel, touch .

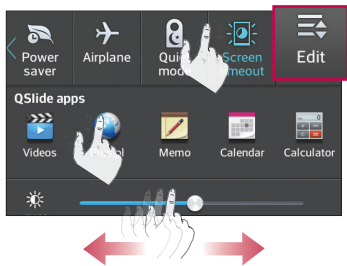

## Indicator icons on the Status Bar









Indicator icons appear on the Status Bar at the top of the screen to report missed calls, new messages, calendar events, device status and more.



The icons displayed at the top of the screen provide information about the status of the device. The icons listed in the table below are some of the most common ones.

Icon	Description	Icon	Description
	No Micro SIM card		Vibrate mode
	No signal		Battery fully charged
	Airplane mode		Battery is charging
	Connected to a Wi-Fi network		Downloading data
	Wired headset		Uploading data

## Your Home screen







	Call in progress		SmartShare music playing
	Call hold		GPS is acquiring
	Missed call		Receiving location data from GPS
	Bluetooth is on		Data is syncing
	NFC Card, Tag R/W. is available		New Gmail
	NFC Card, Tag R/W, P2P is available		New Hangouts message
	System warning		New message
	Alarm is set		Song is playing
	New voicemail		Phone is connected to PC via USB cable or USB tethering is active
	Ringer is silenced		Wi-Fi Direct activated
	Portable Wi-Fi hotspot is active		SmartShare on

**NOTE:** The icons location in the Status Bar may differ according to the function or service.

## On-screen keyboard

You can enter text using the on-screen keyboard. The on-screen keyboard appears automatically on the screen when you need to enter text. To manually display the keyboard, simply touch a text field where you want to enter text.

### Using the keypad & entering text

-  Tap once to capitalize the next letter you type. Double-tap for all caps.
-  Tap to switch to the numbers and symbols keyboard.
-  Tap to use the voice input function. You can also touch and hold this icon to select the handwriting and settings menu.
-  Tap to enter a space.
-  Tap to create a new line in the message field.
-  Tap to delete the previous character.

### Entering accented letters

The on-screen keyboard allows you to enter special characters (e.g. "á"). For example, touch and hold the desired key (for example, the "a" key). After the desired character appears, slide your finger over it and lift it off to enter it.

## Google account setup

When you first turn on your phone, you have the opportunity to activate the network, to sign into your Google Account and select how you want to use certain Google services.

### To set up your Google account:

- Sign into a Google Account from the prompted set-up screen.

**OR**

- From the Home screen, tap **Apps**  > **Apps** tab > **Settings**  > **Accounts & sync** > **ADD ACCOUNT** > **Google**.

If you have a Google account, touch **Existing**, enter your email address and password, then touch . Otherwise, touch **New** and enter the necessary information to create a new Google Account.

Once you have set up your Google account on your phone, your phone automatically synchronizes with your Google account on the Web.

Your contacts, Gmail messages, Calendar events and other information from these applications and services on the Web are synchronized with your phone. (This will depend on your synchronization settings.)

After signing in, you can use Gmail™ and take advantage of Google services on your phone.

# Connecting to Networks and Devices

## Wi-Fi



With Wi-Fi, you can use high-speed Internet access within the coverage of the wireless access point (AP). Enjoy wireless Internet using Wi-Fi, without extra charges.

### Connecting to Wi-Fi networks

To use Wi-Fi on your phone, you need to access a wireless access point or 'hotspot'. Some access points are open and you can simply connect to them. Others are hidden or use security features; you must configure your phone to be able to connect to them. Turn off Wi-Fi when you're not using it to extend the life of your battery.

**NOTE:** If you are out of the Wi-Fi zone or have set Wi-Fi to **OFF**, additional charges may be applied by your mobile operator for mobile data use.

### Turning Wi-Fi on and connecting to a Wi-Fi network

- 1 From the Home screen, tap **Apps**  > **Apps** tab > **Settings**  > **Wi-Fi** from the WIRELESS & NETWORKS.
- 2 Tap  to turn it on and start scanning for available Wi-Fi networks.
- 3 Tap **SEARCH** to see a list of active and in-range Wi-Fi networks.
  - Secured networks are indicated by a lock icon.
- 4 Touch a network to connect to it.
  - If the network is secured, you are prompted to enter a password or other credentials. (Ask your network administrator for details)
- 5 The Status Bar displays icons that indicate Wi-Fi status.

## Bluetooth

You can use Bluetooth to send data by running a corresponding application, but not from the Bluetooth menu as on most other mobile phones.



# Connecting to Networks and Devices

## NOTE:

- LG is not responsible for the loss, interception or misuse of data sent or received via the Bluetooth wireless feature.
- Always ensure that you share and receive data with devices that are trusted and properly secured. If there are obstacles between the devices, the operating distance may be reduced.
- Some devices, especially those that are not tested or approved by Bluetooth SIG, may be incompatible with your device.

## Turning on Bluetooth and pairing up your phone with a Bluetooth device



You must pair your device with another device before you connect to it.

- 1 From the Home screen, tap **Apps**  > **Apps** tab > **Settings**  > **Bluetooth** from the WIRELESS & NETWORKS.
- 2 Tap  to turn Bluetooth on. You will see the option to make your phone visible and option to search devices. Then tap **Search for devices** to view the devices in range.
- 3 Choose the device you want to pair with from the list.

Once the pairing is successful, your device will connect to the device.

**NOTE:** Some devices, especially headsets or hands-free car kits, may have a fixed Bluetooth PIN, such as 0000. If the other device has a PIN, you will be asked to enter it.



## Send data using the Bluetooth wireless feature

- 1 Open the item and tap .  
**OR**  
Touch and hold the item and select **Share**.  
**OR**  
Open the item and tap the **Menu Key**  > **Share**.
- 2 Tap **Bluetooth** to share via Bluetooth.

**NOTE:** The method for selecting an option may vary by data type.

- 3 Search for and pair with a Bluetooth-enabled device.

### Receive data using the Bluetooth wireless feature

- 1 From the Home screen, tap **Apps**  > **Apps** tab > **Settings**  > **Bluetooth**.
- 2 Tap  to turn Bluetooth on and mark the checkbox at the top of the screen to visible on other devices.



**NOTE:** To select the length of time that your device will be visible, tap the **Menu Key**  > **Visibility timeout**.

- 3 Pair the devices and tap **Accept** when you receive a Bluetooth Authorization Request to accept the file(s).

## Bluetooth tethering

Bluetooth tethering allows you to use your smart phone to provide a mobile broadband connection.

### To share your connection via Bluetooth tethering:

- 1 From the Home screen, tap the **Menu Key**  > **System settings** > **Tethering & networks**.
- 2 Tap the **Bluetooth tethering** switch  to turn the function on.

**NOTE:** Bluetooth tethering can be activated only when your smartphone is connected to mobile network.

# Connecting to Networks and Devices

## Smartphone Mobile Hotspots

You can use your smartphone to provide a mobile broadband connection for up to 8 other devices. Create a hotspot and share your connection.





**To create a portable hotspot,**

- 1 From Home screen, tap the **Menu Key**  > **System settings** > **Tethering & networks** > **Portable Wi-Fi hotspot**.
- 2 Then tap the **Portable Wi-Fi hotspot** checkbox to activate the feature. A blue checkmark indicates that the feature is active.
- 3 Tap **Set up Wi-Fi hotspot** to change the SSID, password, security type, and other hotspot options.

**NOTE:** Portable Wi-Fi hotspot requires an appropriate DataPro data plan. Devices connected to your Portable Wi-Fi hotspot use data from your DataPro plan. Plans are not unlimited and significant charges may be incurred if the included data allowance is exceeded. Performance may vary depending on the number of devices connected and other factors. If you do not use a password, others will be able to use your Portable Wi-Fi hotspot connection.

## Enabling Wi-Fi Direct to share through SmartShare

Wi-Fi Direct automatically scans nearby Wi-Fi Direct devices and the searched devices are listed as they are found. This allows you to select a specific device to share multimedia data with through SmartShare.

- 1 From the Home screen, tap **Apps**  > **Apps** tab > **Settings**  > **Wi-Fi** from the WIRELESS & NETWORKS.
- 2 Tap  to turn it on and touch the **Menu Key**  > **Wi-Fi Direct**.
- 3 Select a device to connect with from the scanned device list.

**CREATE GROUP** – Touch to activate group owner mode, which enables the legacy Wi-Fi devices to connect by scanning your phone.

**NOTE:** When your phone becomes a group owner it will consume more battery power than when it is a client. The Wi-Fi Direct connection does not provide Internet service. As a result, additional costs may be incurred when connecting and using online services. Check data charges with your network provider.

## SmartShare

**SmartShare** uses DLNA (Digital Living Network Alliance) technology to share digital content through a wireless network. Both devices must be DLNA certified to support this feature.

### To turn SmartShare on and allow sharing contents

- 1 From the Home screen, tap **Apps**  > **Apps** tab > **SmartShare** .
- 2 Touch the **Menu Key**  > **Settings**.
- 3 Touch **Contents share** to allow your device to be detected by other devices.
  - Select **Sharing requests** if you would like to select how to accept sharing requests from other devices. Choose from **Always accept**, **Always ask**, and **Always deny**.
  - Touch **Receive files** if you would like to allow the other devices to upload media files to my phone.

**NOTE:** Make sure that the microSD card is correctly mounted and the **Receive files** option in the Settings menu is checked.





- 4 Touch **Shared contents** to checkmark the types of content you would like to share. Choose from **Photos**, **Videos**, and **Music**.
- 5 **SmartShare** is now activated and ready to share contents.

### To control your renderer devices

Let your renderer device (e.g., TV) play multimedia contents from your remote content library (e.g., PC).







# Connecting to Networks and Devices

**NOTE:** Make sure that the DLNA functionality of your devices is properly configured (e.g., for TV and PC).

- 1 From the Home screen, tap **Apps**  > **Apps** tab > **SmartShare** .
- 2 Touch the **Player**  and select the device from the renderer device list.
- 3 Touch the **Library**  and select the device for the remote content library.
- 4 You can browse the content library.
- 5 Touch and hold a content thumbnail and touch Play or touch the **Menu Key**  > **Play**.

## To share contents from your phone to your renderer device (e.g. TV)

**NOTE:** Make sure that your renderer device is properly configured.





- 1 While watching your pictures or videos using the Gallery application, touch  /  /  at the top of the screen.  
 : Need to be connected to a network  
 : Select the device in the network  
 : Currently, the content is being shared through SmartShare.

**NOTE:** Follow the same steps to use the Music, Videos and Polaris Viewer 4 apps to share contents.

- 2 Select the device from renderer device lists to play the files.





**NOTICE:** Check that your device is connected with your home network using Wi-Fi connection to use this application.  
Some DLNA enabled devices (e.g. TV) support only the DMP feature of DLNA and will not appear in the renderer device list.  
Your device might not be able to play some contents.

## To download contents from the remote content library

- 1 From the Home screen, tap **Apps**  > **Apps** tab > **SmartShare** .
- 2 Touch the **Library**  and select the device of the remote content library.
- 3 You can browse the content library.
- 4 Touch and hold a content thumbnail and then touch Download or touch the **Menu Key**  > **Download**.

**NOTICE:** Some contents are not supported.

## To upload contents to the remote content library

- 1 From the Home screen, tap **Apps**  > **Apps** tab > **SmartShare** .
- 2 Touch the **Library**  and select **My phone**.
- 3 You can browse the local content library to find the content(s) you want.
- 4 Touch and hold a content thumbnail and then touch Upload or touch the **Menu Key**  > **Upload**.
- 5 Select the device of the remote content library to be uploaded.

**NOTICE:** Some DLNA enabled devices do not support the DMS upload functionality and will not upload files. Some contents are not supported.

## NFC

NFC (Near Field Communication) is a wireless technology that enables data transmission between two objects when they are brought within a few inches of each others. When you enable NFC on your phone, your phone can exchange data with other NFC-enabled devices or read information from smart tags embedded in posters, stickers, and other products.

### To turn on NFC:

- 1 From the Home screen, tap the **Menu Key**  > **System settings**.
- 1 Tap **Share & connect** and tap the **NFC switch** .

# Connecting to Networks and Devices

## Android Beam

When this feature is turned on, you can beam app content to another NFCcapable device by holding the devices close together. For example, you can beam Browser pages, YouTube videos, contacts, Polaris Office 4 files, and more. Just bring the devices together (typically back to back) and then touch your screen. The app determines what gets beamed.

### To activate Android Beam:

From the Home screen, tap the **Menu Key**  > **System settings** > **Share & connect** > **Android Beam** .

**NOTE:** You must enable NFC to activate Android Beam.

## File networking

File Networking requires wireless connection. Make sure that devices are using same AP(Access Point). Network folder sharing may use more battery.

### To share my folder:

- 1 From the Home screen, tap the **Menu Key**  > **System settings**.
- 2 Tap **Share & connect** > **File networking**.
- 3 Tap **Share my folder** to share your phone's folder with other devices.
- 4 Tap **Shared folder** to configure the folder to share.
- 5 Tap **Set password** to configure password for security.
- 6 Access phone's folder with typing "\\ Device name" or "\\ IP address" at URL address field on PC window.

### To access other device's folder:





- 1 From the Home screen, tap the **Menu Key**  > **System settings**.
- 2 Tap **Share & connect** > **File networking** > **Access other device folder**.

- 3 Tap a device to connect with in the **AVAILABLE DEVICES**. If the device is secured with password, you should enter User name and password. You can access folder without User name or password if computer's shared folder is set as 'Everyone'.
- 4 Select the folders to access. This may take a few seconds depending on the size of shared folders.
- 5 After connecting devices, you can read or write shared file from other devices in phone's applications (such as Gallery, Music, File manager).
- 6 Check the following mount path: /sdcard/Network\_folder\_ "Device Name".

**TIP:** To view help information about using this feature, tap the **Menu Key**   
> **Help**.

# Calls

## Making a call

- 1 From the Home screen, tap **Phone**  to open the keypad.
- 2 Enter the number on the keypad. To delete a digit, tap **Clear** .
- 3 Tap **Call**  to make a call.
- 4 To end a call, tap **End** .

**TIP!** To enter “+” to make international calls, touch and hold .

## Calling your contacts

- 1 From the Home screen, tap **Contacts**  to open your contacts.
- 2 Scroll through the contact list or tap the **Search contacts** box and enter the first letter(s) of the contact you want to call. You can also tap a letter along the right side of the screen to access names starting with the chosen letter.
- 3 In the list that is displayed, tap the contact you want to call.
- 4 In the Contact Info screen, tap the phone number you wish to call.

## Answering and rejecting a call

### Locked screen

To answer an incoming call when the screen is locked, swipe **Answer**  in any direction. Swipe **Decline**  in any direction to decline an incoming call.

### Unlocked screen

To answer an incoming call when the screen is unlocked, tap **Answer** . To decline the call, tap **Decline** .





### TIP! Decline with message

You can send a message quickly using this function. This is useful if you need to reject a call with message during a meeting.

## Adjusting the in-call volume



To adjust the in-call volume during a call, use the Volume Keys on the left side of the phone.

## Making a second call

- 1 During your initial call, tap the **Menu Key**  and select **Add call**.
- 2 Dial the number or search your contacts.
- 3 Tap **Call**  to connect the call.
- 4 Both calls will be displayed on the call screen. Your initial call will be put on hold.
- 5 Tap the call entry on the screen to toggle between active calls or tap **Merge calls**  to merge the calls.
- 6 To end active calls, tap **End** . If there is no active call, it will end the call on Hold.

## Ending a Call

Tap **End**  to end a call.

**NOTE:** To redial recent numbers, touch **Redial**  at the end of the call or find the number within the **Call logs** and tap **Call**  to the right of the entry.

# Calls

If you exit the current call screen and return to the Home screen, you will be notified that you are still on an active call by the green phone icon within the Status Bar.

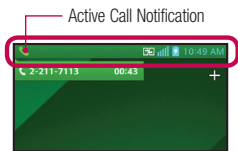

## Ending a Call from the Status Bar

- 1 Touch and drag the Status Bar down to open the Notifications Panel.
- 2 Tap **End call**  to end the currently active call.

## Viewing your call logs

From the Home screen, tap **Phone** , then tap the **Call logs**  tab. View a complete list of all dialed, received, and missed voice calls.

**TIP!** Tap any single call log entry to view the date, time, and duration of the call.

**TIP!** Tap the **Menu Key** , then tap **Delete** to delete entries individually or **Delete all** to delete all.

## Call settings

You can configure phone call settings, such as call forwarding, and other special features.

- 1 From the Home screen, tap **Apps**  > **Settings** .
- 2 Tap **Call** and set any desired options.

# Contacts

You can add contacts on your phone and synchronize them with the contacts in your Google Account or other accounts that support syncing contacts.

## Searching for a contact

- 1 From the Home screen, tap **Contacts**  to open your contacts.
- 2 Tap the **Search contacts** box and enter the contact name using the keypad. You can also tap a letter along the right side of the screen to access names starting with the chosen letter.

## Adding a new contact

- 1 From the Home screen, tap **Phone**  and enter the new contact's number.
- 2 Tap the **Menu Key**  > **Add to Contacts** > **Create new contact** > **New contact**. Select the desired account (if applicable).
- 3 If you want to add a picture to the new contact, tap . Choose from **Take photo** to take a picture using the camera or **Select from Gallery**. Then browse for an image and select it.
- 4 Tap  to enter more specific name information.
- 5 Enter the details about your contact.
- 6 Tap **Save** to save the contact entry.

## Favourites Contacts

You can classify frequently called contacts as favorites.

### To add a contact to your favorites



- 1 From the Home screen, tap **Contacts**  to open your contacts.
- 2 Tap a contact to view its details.
- 3 Tap the star to the right of the contact's name. The star turns gold and the contact

is added to your favorites.

### To remove a contact from your favorites list

- 1 From the Home screen, tap **Contacts**  to open your contacts.
- 2 Tap the **Favourites** tab to view your favorite contacts.
- 3 Tap a contact to view its details.
- 4 Tap the gold star to the right of the contact's name. The star turns grey and the contact is removed from your favorites.

## Creating a group

- 1 From the Home screen, tap **Contacts**  to open your contacts.
- 2 Touch the **Groups** tab, then touch the **Menu Key**  and select **New group**.
- 3 Enter a name for the new group. You can also set a ringtone for the group.
- 4 Touch **Save** to save the group.

**NOTE:** If you delete a group, the contacts assigned to that group will not be lost. They will remain in your contacts.



# Messaging

Your phone combines text and multimedia messages into one intuitive, easy-to-use menu.

## Conversation view

Messages exchanged with another party are displayed in chronological order so that you can conveniently see an overview of your conversations.

## Sending a message

- 1 From the Home screen, tap **Messaging** , then tap **Compose**  to create a new message.
- 2 Enter a contact name or phone number in the **To** field. As you enter the contact name, matching contacts appear. You can tap a suggested recipient. You can also add multiple contacts.
- 3 Tap the text field to start entering your message.
- 4 Tap the **Menu Key**  to open the options menu. Choose from any of the available options.
- 5 Tap **Send** to send your message.

**Warning!** The 160-character limit may vary from country to country depending on how the text message is coded and the language used in the message.

**Warning!** If an image, video, or audio file is added to a text message, it will be automatically converted into a multimedia message and your service plan will be decremented accordingly.

**NOTE:** When you get a text message during a call, there will be an audible notification.

## Using smilies

Liven up your messages using smilies.

When writing a new message, tap the **Menu Key** , then tap **Insert smiley**.

## Changing your message settings

Your phone's message settings are predefined, so you can send messages immediately. You can change the settings based on your preferences.

- From the Home screen, tap **Messaging**  > **Menu Key**  > **Settings**.

## E-mail

You can use the E-mail application to read emails from services like Gmail. The E-mail application supports the following account types: POP3, IMAP and Exchange. Your service provider or system administrator can provide you with the account settings you need.

### Managing an E-mail account

The first time you open the E-mail application, a set-up wizard opens to help you to set up an E-mail account.

After the initial setup, E-mail displays the contents of your inbox. If you have added more than one account, you can switch among accounts.

#### To add another E-mail account:

- Open the **E-mail** application and tap the **Menu Key**  > **Settings** > .

#### To change an E-mail account's settings:

- Open the **E-mail** application and tap the **Menu Key**  > **Settings** > **General settings**.

#### To delete an E-mail account:





- Open the **E-mail** application and tap the **Menu Key**  > **Settings** > touch  > touch an account you want to delete > **Remove** > select **Yes**.

### Working with account folders

Open the **E-mail** application and tap the **Menu Key**  and select **Folders**. Each account has an Inbox, Outbox, Sent and Drafts folder. Depending on the features supported by your account's service provider, you may have additional folders.

## Composing and sending E-mail

### To compose and send a message

- 1 While in the E-mail application, tap **Write** .
- 2 Enter an address for the message's intended recipient. As you enter text, matching addresses will be proposed from your Contacts. Separate multiple addresses using semicolons.
- 3 Tap **Menu Key**  to add a Cc/Bcc and tap **Attach**  to attach files, if required.
- 4 Enter the subject and your message
- 5 Tap the **Send**  to send the message.

If you aren't connected to a network, for example, if you're working in airplane mode, the messages that you send will be stored in your Outbox folder until you connect to a network again. If it contains any pending messages, the Outbox will be displayed on the Accounts screen.

**TIP!** When a new E-mail arrives in your Inbox, you will be notified by a sound or vibration. Tap the E-mail notification to stop receiving notifications.

# Camera

To open the Camera application, tap **Camera**  on the Home screen.

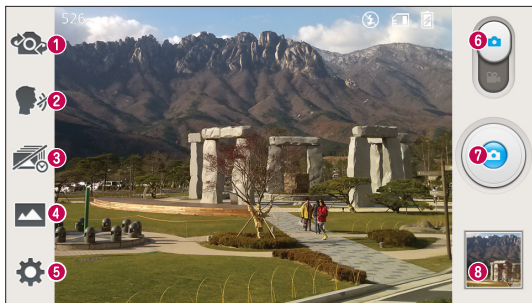

## Getting to know the viewfinder













- 1 Swap camera** – Switch between the rear-facing camera lens and the front-facing camera lens.
- 2 Cheese shutter** – To take a photo, say one of the following words: Cheese, Smile, Whiskey, Kimchi or LG.
- 3 Time catch shot** – Touch this icon to capture the missing moment before pressing the shutter.
- 4 Shot mode** – Choose from **Normal**, **HDR**, **Panorama**, **Continuous shot** or **Beauty shot**.
- 5 Settings** – Touch this icon to open the settings menu. See **Using the advanced settings** on the following page.
- 6 Mode switch** – Touch and slide down this icon to switch to video mode.
- 7 Capture** – Touch to capture a picture.
- 8 Gallery** – Touch to view the last photo you captured. This enables you to access your Gallery and view saved photos while in camera mode.

**NOTE:** Please ensure the camera lens is clean before taking pictures.

## Using the advanced settings

In the viewfinder, tap  to open the advanced options. You can change the camera settings by scrolling through the list. After selecting the option, tap the **Back Key** .

	Touch if you want to change the viewfinder menu.
	Allows you to turn on the flash when taking a photo in dark conditions.
	Defines and controls the amount of sunlight entering the photo.
	Focuses on a specific spot.
	Selects photo resolution. If you choose high resolution, file size will increase, which means you will be able to store fewer photos in the memory.
	Finds the appropriate color and light settings for the current environment.
	The ISO rating determines the sensitivity of the camera's light sensor. The higher the ISO, the more sensitive the camera. This is useful in darker conditions when you cannot use the flash.
	Improves color quality in various lighting conditions.
	Applies artistic effects to your pictures.
	Sets a delay after the capture button is pressed. This is ideal if you want to be in the photo.
	Activate this to use your phone's location-based services. Take pictures wherever you are and tag them with the location. If you upload tagged pictures to a blog that supports geo tagging, you can see the pictures displayed on a map.

**NOTE:** This function is only available when the GPS function is active.

# Camera



Selects a shutter sound.



Set the storage location for your pictures. Choose from Internal memory and SD card.

## TIP!

- When you exit the camera, some settings return to their defaults, such as white balance, color effect, timer and scene mode. Check these before you take your next photo.
- The setting menu is superimposed over the viewfinder, so when you change photo color or quality elements, you will see a preview of the changed image behind the Settings menu.

## Taking a quick photo

- 1 Open the **Camera** application.
- 2 Holding the phone horizontally, point the lens towards the subject you want to photograph.
- 3 A focus box will appear in the center of the viewfinder screen. You can also tap anywhere on the screen to focus on that spot.
- 4 When the focus box turns green, the camera has focused on your subject.
- 5 Touch  to capture the photo.

## Once you've taken a photo

Touch  to view the last photo you took.



Touch to share your photo using the **SmartShare** function.



Touch to take another photo immediately.



Touch to send your photo to others or share it via social network services.



Touch to delete the photo.

**TIP!** If you have a social networking account and set it up on your phone, you can share your photo with your social networking community.

**Touch the Menu Key**  **to open all advanced options.**

**Set image as** – Touch to use the photo as a **Contact photo, Home screen wallpaper** or **Lock screen wallpaper**.

**Move** – Touch to move the photo to another place.

**Copy** – Touch to copy the selected photo and save it to another album.

**Rename** – Touch to edit the name of the selected photo.

**Rotate left/right** – To rotate left or right.

**Crop** – Crop your photo. Move your finger across the screen to select the area to be cropped.

**Edit** – View and edit the photo.



Applies a brightness effect to your photo.



Applies artistic effects to your photos.



Applies color effects to your photos.



Applies additional options to your photos.

**Slideshow** – Automatically shows you the images in the current folder one after the other.

**Details** – Find out more information about the contents.

### Viewing your saved photos

You can access your saved photos when in camera mode. Just tap the image preview in the bottom of the screen and your Gallery will be displayed.

- To view more photos, scroll left or right.
- To zoom in or out, double-tap the screen or place two fingers and spread them apart (move your fingers closer together to zoom out).

# Video camera

## Getting to know the viewfinder

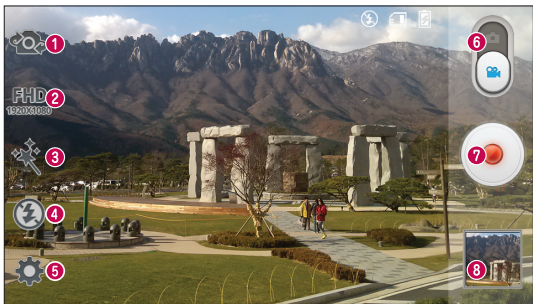







- 1 Swap camera** – Switch between the rear-facing camera lens and the front-facing camera lens.
- 2 Video size** – Touch to set the size (in pixels) of the video you are recording.
- 3 Live effect** – Live effect provides various visual effects when recording a video.
- 4 Flash** – Allows you to turn on the flash when taking a video in dark conditions.
- 5 Settings** – Touch this icon to open the settings menu. See **Using the advanced settings** on the following page.
- 6 Camera mode** – Touch and slide up this icon to switch to camera mode.
- 7 Record** – Touch to start recording a video.
- 8 Gallery** – Touch to view the last video you recorded. This enables you to access your Gallery and view your saved videos while in video mode.

**TIP!** When recording a video, place two fingers on the screen and pinch to use the Zoom function.



## Video camera

### Using the advanced settings

Using the viewfinder, touch  to open all the advanced options.

	Touch if you want to change the viewfinder menu.
	Defines and controls the amount of sunlight entering the video.
	Improves color quality in various lighting conditions.
	Choose a color tone to use for your new view.
	Activate this to use your phone's location-based services.
	Set the storage location for your pictures. Choose from Internal memory and SD card.

### Recording a quick video

- 1 Open the **Camera** application and touch the **Video mode** icon.
- 2 The video camera viewfinder appears on the screen.
- 3 Holding the phone, point the lens towards the subject you wish to capture in your video.
- 4 Touch  once to start recording.
- 5 A timer showing the length of the video will appear.
- 6 Touch  on the screen to stop recording.

**NOTE:** Touch  on the screen to take a picture while you're recording.

## After recording a video

Touch  to view the last video you took.



Touch to share your video using the **SmartShare** function.



Touch to record another video immediately.



Touch to send your video to others or share it via social network services.



Touch to delete the video.

## Watching your saved videos

- 1 In the viewfinder, touch the image preview in the bottom of the screen.
- 2 Your Gallery will appear on the screen.
- 3 Tap a video to play it automatically.

## Adjusting the volume when viewing a video





To adjust the volume of a video while it is playing, use the Volume Keys on the left side of the phone.

# LG Unique Functions

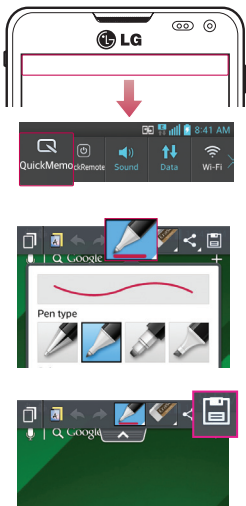
## QuickMemo

The **QuickMemo** feature allows you to create memos and capture screen shots. Capture screens, draw on them, and share them with family and friends with QuickMemo.









- 1 Access the QuickMemo feature, slide the Status Bar downwards and touch .
- 2 Select the desired menu option from **Pen type**, **Colour**, and **Eraser**. Then create a memo.
- 3 Tap  in the Edit menu and select  to save the memo. To exit QuickMemo at any time, tap the **Back Key** .

### NOTE:

- Please use a fingertip while using the QuickMemo. Do not use your fingernail.
- You can also access **QuickMemo** by quickly pressing the QuickButton Key. (When default app is **QuickMemo**.)

## Using the QuickMemo options

You can easily use the QuickMenu options when using the QuickMemo.

	Touch to keep the current memo on the screen and use the phone simultaneously.
	Selects whether to use the background screen or not.
	Allows you to undo and redo previous actions.
	Selects the pen type and the color.
	Erases the memo that you created.
	Touch to send your memo to others or share it via social network services.
	Saves the memo in the <b>Gallery</b> .

## Viewing the saved QuickMemo

From the Home screen, tap **Apps**  > **Gallery**  and select the **QuickMemo** album.

# LG Unique Functions

## QuickRemote

QuickRemote turns your phone into a Universal Remote for your home TV, DVD, or Blu-ray.

**NOTE:** QuickRemote may not be available for some devices and areas.

### To open the QuickRemote application and set up your QuickRemote(s)

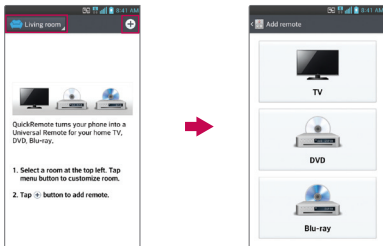

- 1 From the Home screen, tap the **Apps**  > **QuickRemote** .
- 2 Touch  to select a room type and touch  to add the device.



- 3 Select the type and brand of device, then follow the on-screen instructions to configure the device(s).

**NOTE:** The QuickRemote operates the same way as an ordinary remote control infrared (IR) signals. Be careful not to cover the infrared sensor at the top of the phone when you use the QuickRemote function. This function may not be supported depending on the model, the manufacturer or service company.

## Using QuickRemote

- 1 From the Home screen, tap the **Apps**  > **QuickRemote**  to open a QuickRemote bar with all of the remotes you set up.
- 2 Select the remote you want by tapping its type/name at the top of the QuickRemote bar.
- 3 Tap the buttons on the displayed remote.

**NOTE:** When adding remote control of TV, QuickRemote could use the INPUT button to configure appropriate remote control. When configuring the INPUT button, input source of TV could be changed. To reset input source of your TV, tap the INPUT button on QuickRemote several times (depending on number of devices connected on TV).

## QuickRemote options

To access the QuickRemote Options menu, tap the **Menu Key**  (in the Front Touch Keys bar) to select the desired option.

**NOTE:** While playing music in the background, pressing any QuickRemote button will mute the sound for a second.

## LG Unique Functions

### Live Zooming

**Live Zooming** allows you to zoom in or zoom out on a portion of a video that is being played to make the desired scan appear larger or smaller.

When viewing the video, use your index finger and thumb in a pinching or spreading motion to zoom in or out.

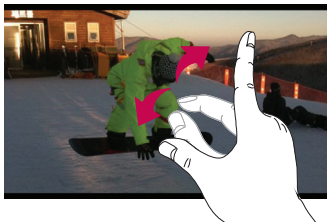

#### NOTE:

- When in video playback mode, slide the screen up or down to adjust the screen brightness.
- When in video playback mode, slide the screen left or right to rewind or fast-forward.

**NOTE:** Do not press too hard; the touch screen is sensitive enough to pick up a light, but firm touch.

## QSlide

The **QSlide** function enables an overlay on your phone's display for easy multi-tasking.

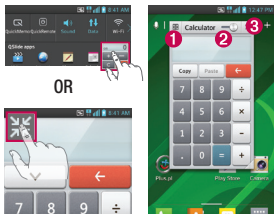

1		Tap to exit the QSlide function and return to full window.
2		Slide to adjust transparency.
3		Tap to exit the QSlide function.

**NOTE:** The QSlide function can support up to two windows at the same time.

- 1 Open the Notifications Panel and tap the desired app from the **QSlide apps** section.

**OR**

While using an application that supports QSlide, tap . The function will be displayed continuously as a small window on your screen.

- 2 Slide to adjust the transparency level.

# LG Unique Functions

## QuickTranslator

Simply aim the camera of your smart phone at the foreign sentence you want to understand. You can get the real-time translation anywhere and anytime.

You can buy additional dictionaries for offline translation from the Google Play Store.



- 1 Home language
- 2 Destination language
- 3 Translation of word
- 4 Translation of sentence
- 5 Translation of block
- 6 Flash

- 1 Touch  > **Apps** tab > **QuickTranslator**.
- 2 Touch **Word**, **Line** or **Block**.
- 3 Touch and select the desired language.
- 4 Hold the phone toward the subject you want to translate for a few seconds.

**NOTE:** Only one dictionary is provided free of charge. Additional dictionaries must be purchased. Please select from the list below the dictionary you would like to install as your complimentary dictionary.

**NOTE:** There may be a difference in the rate of recognition depending on the size, font, color, brightness and angle of the letters that need to be translated.





# VuTalk

Use the VuTalk to create notebook contents using real-time interactive handwriting and shared emotional conversations.

## NOTE:

- Additional charges may be applied for data services when using VuTalk.
- Connect a device preloaded available VuTalk feature to use VuTalk.
- You can use only VuTalk when connecting data network, furthermore during a call.
- Please be careful that the screen may be looked, if you input nothing for a period of time.

## Registering VuTalk

- 1 From the Home screen, tap **Contacts** .
  - 2 Tap  to agree terms and conditions.
- Once you register the VuTalk service, you can set up tapping .
  - You can also register the VuTalk service tapping  during a call screen.

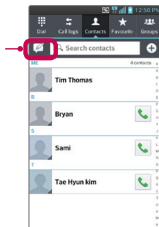

Registering  
the VuTalk  
service

Contacts screen



# LG Unique Functions

## Using VuTalk

- 1 Select VuTalk user from the contacts.
  - If you tap , you can display only VuTalk user.
- 2 Tap  from the detail contacts screen.

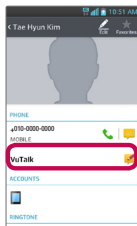

Detail contacts screen

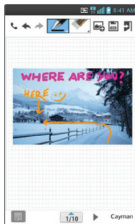

Run the VuTalkre

- Tap  to attach image, photographic, place, sticker.



- 3 Tap  or  to end VuTalk feature.
  - VuTalk saved Notebook contents when ending VuTalk feature.
  - Tap  to end VuTalk feature because Vutalk is still running when the screen is changed the Home screen tapping Home key.

# Multimedia

## Gallery

You can store multimedia files in internal memory for easy access to all your multimedia files. Use this application to view multimedia files like pictures and videos.

1 From the Home screen, tap **Apps**  > **Apps** tab > **Gallery** .

You can manage and share all your image and video files with Gallery.

### NOTE:

- Some file formats are not supported, depending on the software installed on the device.
- Some files may not play properly, depending on how they are encoded.

## Viewing pictures

Launching Gallery displays your available folders. When another application, such as E-mail, saves a picture, the download folder is automatically created to contain the picture. Likewise, capturing a screenshot automatically creates the Screenshots folder. Tap a folder to open it.

Pictures are displayed by creation date in a folder. Select a picture to view it full screen. Scroll left or right to view the next or previous image.

## Zooming in and out

Use one of the following methods to zoom in on an image:

- Double-tap anywhere to zoom in. Double-tap again to return to fullscreen view.
- Spread two fingers apart on any place to zoom in. Pinch in to zoom out.

## Playing videos

Video files show the  icon in the preview. Select a video and tap  to play it.



# Multimedia

## Viewing photo and video options

When viewing a photo or video, tap the **Menu Key**  and use the advanced editing options.

## Deleting images and videos

Use one of the following methods:

- In a folder, tap  and select the photos and videos you want to delete, then tap **Delete**.
- When viewing a photo or video, tap .

## Setting as wallpaper

When viewing a photo, touch the **Menu Key**  > **Set image as** and select **Contact photo**, **Home screen wallpaper** or **Lock screen wallpaper**.



### NOTE:









- Some file formats are not supported, depending on the device software.
- If the file size exceeds the available memory, an error can occur when you open files.

## Videos

Your phone has a video player that lets you play all of your favorite videos. To access the video player, from the Home screen tap **Apps**  > **Apps** tab > **Videos** .

## Playing a video

- 1 From the Home screen, tap **Apps**  > **Apps** tab > **Videos** .
- 2 Select the video you want to play.

	Touch to pause video playback.
	Touch to resume video playback.
	Touch to go 10 seconds forward.
	Touch to go 10 seconds backward.
	Touch to manage the video volume.
	Touch to change the ratio of the video screen.
	Touch access QSlide and display the video in small window.
	Touch to share your video via the SmartShare function.
	Touch to lock the window.

To change the volume while watching a video, press the Volume Keys on the left side of the phone.

Touch and hold a video in the list to access the following options: **Share**, **Trim**, **Delete** and **Details**.

## Music

Your phone has a music player that lets you play all your favorite tracks. To access the music player, from the Home screen, tap **Apps**  > **Apps** tab > **Music** .

### Add music files to your phone

Start by transferring music files to your phone:

- Transfer music using Media sync (MTP).



## Multimedia

- Download from the wireless Web.
- Synchronize your phone to a computer.
- Receive files via Bluetooth.

### Transfer music using Media sync (MTP)

- 1 Connect the phone to your PC using the USB cable.
- 2 Select the **Media sync (MTP)** option. Your phone will appear as another hard drive on your computer. Click on the drive to view it. Copy the files from your PC to the drive folder.
- 3 When you're finished transferring files, swipe the Status Bar down and touch **USB connected** > **Charge only**. You may now safely unplug your device.

### Playing a song

- 1 From the Home screen, tap **Apps**  > **Apps** tab > **Music** .
- 2 Touch the **Songs** tab.
- 3 Select the song you want to play.



Touch to find the files with YouTube



Touch to share your music via SmartShare function.



Touch to set shuffle mode



Touch to set repeat mode



Touch to manage the music volume







Touch to pause playback



Touch to resume playback



Touch to skip to the next track on the album or in the playlist

	Touch to go back to the beginning of the song. Touch twice to return to the previous song
	Touch to set the current song as a favorite
	Touch to see the current playlist
	Touch to set the audio effect.

To change the volume while listening to music, press the Volume Keys on the left side of the phone.

Touch and hold any song in the list to access the following options: **Play**, **Add to playlist**, **Share**, **Set as ringtone**, **Delete**, **Details** and **Search**.

**NOTE:**

- Some file formats are not supported, depending on the device software.
- If the file size exceeds the available memory, an error can occur when you open files.



**NOTE:** Music file copyrights may be protected by international treaties and national copyright laws.

Therefore, it may be necessary to obtain permission or a licence to reproduce or copy music.

In some countries, national laws prohibit private copying of copyrighted material. Before downloading or copying the file, check the national laws of the relevant country concerning the use of such material.









## Utilities

### Setting your alarm





- 1 From the Home screen, tap **Apps**  > **Apps** tab > **Alarm/Clock**  > .
- 2 Set the desired alarm time.
- 3 Set **Repeat**, **Snooze duration**, **Vibration**, **Alarm sound**, **Alarm volume**, **Auto app starter**, **Puzzle lock** and **Memo**.
- 4 Touch **Save**.

**NOTE:** To change alarm settings in the alarm list screen, touch the **Menu Key**  and select **Settings**.

### Using your calculator

- 1 From the Home screen, tap **Apps**  > **Apps** tab > **Calculator** .
- 2 Touch the number keys to enter numbers.
- 3 For simple calculations, touch the function you want to perform (, ,  or ) followed by .
- 4 For more complex calculations, touch the **Menu Key** , select the **Advanced panel**, then choose the desired function.
- 5 To view the calculation history, tap .

### Adding an event to your calendar

- 1 From the Home screen, tap **Apps**  > **Apps** tab > **Calendar** .
- 2 Tap  to change the calendar view (Day, Week, Month, Agenda).
- 3 Tap on the date for which you wish to add an event and tap .
- 4 Touch the **Event name** field and enter the event name.
- 5 Touch the **Location** field and enter the location. Check the date and enter the time you wish your event to start and finish.

- 6 If you wish to add a note to your event, touch the **Description** field and enter the details.
- 7 If you wish to repeat the alarm, set **REPEAT** and set **REMINDERS**, if necessary.
- 8 Touch **Save** to save the event in the calendar.





## File Manager

The **File Manager** application allows you to manage files in your internal/external storage.

### To open the File Manager application

- From the Home screen, tap **Apps**  > **File Manager** 

### File Manager Options



- : Allows you to create a new folder.
- : Allows you to move files and folders to another folder.
- : Allows you to delete files and folders.
- : Allows you to search for files.

Tap the **Menu Key**  to access the following options.

- **Sort by:** Allows you to sort files and folders by Name, Size, Date, and Type.
- **View by:** Allows you to change the view mode to List or Grid.
- **Copy:** Allows you to copy files and folders and paste them in another location.
- **Share:** Allows you to share files and folders with others.
- **Upload:** Allows you to upload files to online storage.
- **Zip:** Allows you to compress files and folders into a .zip file.
- **Exit:** Allows you to exit the application.

### Application Manager

You can manage your programs with Application Manager.

- 1 From the Home screen, tap **Apps**  > **Application Manager** .
- 2 The **Application Manager** lists your installed apps along with their size and version.
- 3 Tap **Uninstall** to uninstall the app, then tap **OK** to confirm.

#### Application Manager Settings





To adjust the Application Manager settings, tap the **Menu Key**  and select **Settings**. The following settings are available.

- **Update notification cycle:** Allows you to set the notification cycle for app updates.
- **Auto app update:** Automatically updates apps if available.
- **Update over Wi-Fi only:** Updates apps only via Wi-Fi.

### Voice Recorder

Use the voice recorder to record voice memos or other audio files.

#### Recording a sound or voice

- 1 From the Home screen, tap **Apps**  > **Apps** tab > **Voice Recorder** .
- 2 Touch  to begin recording.
- 3 Touch  to end the recording.
- 4 Touch  to listen to the recording.

**NOTE:** Touch  to access your list of recordings. You can listen to the saved recordings. The available recording time may differ from actual recording time.

#### Sending the voice recording

- 1 Once you have finished recording, you can send the audio clip by touching .
- 2 Choose from any of the available methods for sharing.

## Task Manager

You can manage your applications using Task Manager. You can easily check the number of applications that are currently running and shut down certain applications.

### Task Manager Options

- Touch **Stop** to stop individual apps.
- Tap **Stop all** to stop all currently running apps.
- Tap the **Menu Key** (☰) to access Help, Sort by, and Settings.

## Polaris Viewer 4

Polaris Viewer 4 is a professional mobile office solution that lets users conveniently view various types of office documents, including Word, Excel and PowerPoint files, anywhere or anytime, using their mobile devices.



From the Home screen, tap **Apps**  > **Apps** tab > **Polaris Viewer 4** .

### Viewing files

Mobile users can now easily view a wide variety of file types, including Microsoft Office documents and Adobe PDF, right on their mobile devices. When viewing documents using Polaris Viewer 4, the objects and layout remain the same as in the original documents.

## FileShare

This feature allows you to share files from your phone.

- 1 From the Home screen, tap **Apps**  > **Apps** tab > **FileShare** .
- 2 Choose the types of content you would like to share. Choose from **Images**, **Videos**, **Music** and **Documents**.
- 3 Tap **Send file**  in the upper right corner of the screen, then checkmark the file(s) you want to share.

## Utilities

- 4 Tap **Send** at the bottom of the screen to begin scanning for available devices, then select the device you want from the list.
- 5 Tap **Send** at the bottom of the screen to use the selected device to send your file(s).

## LG Backup

### About backing up and restoring smartphone data

It is recommended that you regularly create and save a backup file on the internal storage, especially before updating any software. Maintaining a current backup file in storage memory may allow you to recover smartphone data if your smartphone is lost, stolen, or corrupted by an unforeseen issue.

This LG Backup application is supported between LG smartphones, other S/W or OS versions. As a result, when you buy the new LG smartphone, you can backup the current phone data to your new phone.



If you have the Backup application preloaded on your smartphone, you can backup and restore most of your smart phone data, including downloaded and pre-installed applications, bookmarks, calendar entries, call logs, contacts, home screen settings, messages, and system settings. You may also:

- Perform a manual LG Backup of your smartphone data.
- Schedule automatic backups of your smartphone data.
- Restore your smartphone data.

**NOTE:** Please note that the Backup function does not support the backup of User data & Media data (Picture/Video/Music). Please backup those files using the Media sync (MTP). Connect your phone to your computer using a USB cable and touch Media sync (MTP).



**Warning!** To protect against unexpected shutoff during backup or restore operations, due to insufficient battery power, you should always keep your battery fully charged.

## LG Backup your smart phone data

- 1 From the Home screen, tap **Apps**  > **Apps** tab > **LG Backup**  > **Manual backup** > **Internal storage** or **SD card**.
- 2 Touch **New backup** to enter a name for your backup file and select **Next**.
- 3 Select the check box next to the item you want to backup and select **Backup** to backup.
- 4 When all selected files have been backed up, you will see the message **Backup complete**.

## Scheduling automatic backups

You can also program automatic backups for the data on your smartphone according to your schedule setting. To do this, complete the following steps:

- 1 From the Home screen, tap **Apps**  > **Apps** tab > **LG Backup**  > **Auto-backup**.
- 2 On the Backup Location screen, touch **Internal storage** or **SD card**.
- 3 Enter a name for your backup file and select **Next**.
- 4 Select the check box next to the data you want to backup, and select **Next**.

## Restoring smartphone data

**NOTE:** All files that are stored on your smart phone are deleted before the backup file is restored.

- 1 From the Home screen, tap **Apps**  > **Apps** tab > **LG Backup**  > **Restore**.
- 2 On the **Restore** screen, select a backup file that contains the data you wish to restore.

## Utilities

- 3 Select the check box next to the item you wish to restore and select **Restore** to restore it to your phone.

**NOTE:** Please note that your phone data will be overwritten with the content of your backup.

- 4 If the backup file is encrypted, type the password that you created to encrypt it.
- 5 When all selected files have been restored, the phone will automatically be restart.

**NOTE:** You can set Enable encryption to encrypt your backup files for extra protection.

Touch  from the **LG Backup** screen, and enter a password and hint in case you forgot your password. Once you have set up a password, you need to enter it every time you want to do backup/restore.



## Google+

Use this application to stay connected with people via Google's social network service. From the Home screen, tap **Apps**  > **Apps** tab > **Google+** .

**NOTE:** This application may not be available depending on the region or service provider.

## Voice Search

Use this application to search web pages using voice.

- 1 From the Home screen, tap **Apps**  > **Apps** tab > **Voice Search** .
- 2 Say a keyword or phrase when **Speak now** appears on the screen. Select one of the suggested keywords that appear.

**NOTE:** This application may not be available depending on the region or service provider.

## Downloads

Use this application to see what files have been downloaded.

From the Home screen, tap **Apps**  > **Apps** tab > **Downloads** .

# The Web

## Plus.pl







Use this application to browse the Internet. Browser gives you a fast, full-color world of games, music, news, sports, entertainment and much more, right on your mobile phone wherever you are and whatever you enjoy.

**NOTE:** Additional charges apply when connecting to these services and downloading content. Check data charges with your network provider.

From the Home screen, tap **Apps**  > **Apps** tab > **Plus.pl** .

## Using the Web toolbar

Touch and hold the Web toolbar and slide it upwards with your finger to open.

	Touch to go back one page.
	Touch to go forward one page, to the page you connected to after the current one. This is the opposite of what happens when you touch the <b>Back Key</b>  , which takes you to the previous page.
	Touch to go to the Home page.
	Touch to add a new window.
	Touch to access bookmarks.

## Viewing webpages

Tap the web address field, enter the web address and tap **Go**.

## Opening a page

- To open a new page, tap  on the Browser toolbar.

- To go to another webpage, tap  scroll up or down, and tap the page to view it.

## Searching the web by voice



Tap the web address field, tap , speak a keyword, and then select one of the suggested keywords that appear.

**NOTE:** This feature may not be available depending on the region or service provider.

## Bookmarks

- To bookmark the current webpage, tap the **Menu Key**  > **Save to bookmarks**. Enter the desired information and tap **OK**.
- To open a bookmarked webpage, tap  on the Browser toolbar and select one.

## History

Tap  on the Browser toolbar and select the **History** tab to open a webpage from the list of recently-visited webpages. To clear the history, tap the **Menu Key**  > **Clear all history**.

## Using QSlide

Use this feature to access the Internet without closing the current application.

While viewing content on the Browser, tap . You can then browse other information on your phone. To view the browser in full screen, tap . To close the browser, tap .

## Chrome

Use Chrome to search for information and browse webpages.

From the Home screen, tap **Apps**  > **Apps** tab > **Chrome** .

**NOTE:** This application may not be available, depending on your region and service provider.

# The Web

## Viewing webpages

Tap the web address field, and then enter a web address or search criteria.

## Opening a page

- To go to a new page, tap  > **New tab**.
- To go to another webpage, tap , scroll up or down and tap the page to select it.

## Searching the web by voice

Tap the address field, tap , speak a keyword and select one of the suggested keywords that appear.

## Syncing with other devices

Sync open tabs and bookmarks to use with Chrome on another device when you are logged in with the same Google account.



To view open tabs on other devices, tap the **Menu Key**  > **Other devices**. You must be signed in to the same Google account on all devices. Select a webpage to open.

## Viewing bookmarks

To add bookmarks, tap the **Menu Key**  > .

# Settings

## Access the Settings menu

- 1 From the Home screen, tap **Apps**  > **Apps** tab > **Settings** .  
**OR**  
From the Home screen, tap the **Menu Key**  > **System settings**.
- 2 Select a setting category and select an option.

## WIRELESS & NETWORKS

### < Wi-Fi >

**Wi-Fi** – Turns on Wi-Fi to connect to available Wi-Fi networks.

#### **TIP! How to obtain the MAC address**

To set up a connection in some wireless networks with MAC filters, you may need to enter the MAC address of your phone in the router.

You can find the MAC address in the following user interface: From the Home screen, tap **Apps**  > **Settings**  > **Wi-Fi** > **Menu Key**  > **Advanced** > **MAC address**.

### < Bluetooth >

Turn the Bluetooth wireless feature on or off to use Bluetooth.

### < Mobile data >

Displays the data usage and set mobile data usage limit.

### < Call >

Configure phone call settings such as call forwarding and other special features offered by your carrier.

**Fixed dialing numbers** – Turn on and compile a list of numbers that can be called from your phone. You'll need your PIN2, which is available from your operator. Only numbers within the fixed dial list can be called from your phone.

**Save unknown numbers** – Add unknown numbers to contacts after a call.

## Settings

**Voicemail** – Allows you to select your carrier’s voicemail service.

**Incoming call pop-up** - Display incoming call popup when using camera and videos.

**Call reject** – Allows you to set the call reject function. Choose from **Call reject mode** or **Reject calls from**.

**Decline with message** – When you want to reject a call, you can send a quick message using this function. This is useful if you need to reject a call during a meeting.

**Connection vibration** – Vibrates your phone when the other party answers the call.

**Privacy keeper** – Hides the caller name and number for an incoming call.

**Power button ends call** – Allows you to end calls by pressing the Power/Lock Key instead of the End button on your screen.

**Call forwarding** – Choose whether to divert all calls when the line is busy, when there is no answer or when you have no signal.

**Call barring** – Lock incoming, outgoing or international calls.

**Call duration** – View the duration of calls including Last call, All calls, Outgoing calls and Incoming calls.

**Voice clarity** - Enhance voice sound quality in noisy environment.

**Additional settings** – Allows you to change the following settings:

**Caller ID:** Choose whether to display your number in an outgoing call.

**Call waiting:** If call waiting is activated, the handset will notify you of an incoming call while you are on a call (depending on your network provider).

### < Share & connect >

Allows you to share folders with other devices via wireless connection.

**NFC** - NFC (Near Field Communication) is a wireless technology that enables data transmission between two objects when they are brought within a few inches of each others. When you enable NFC on your phone, your phone can exchange data with other NFC-enabled devices or read information from smart tags embedded in posters, stickers, and other products.

**Android Beam** - When this feature is turned on, you can beam app content to another NFC-capable device by holding the devices close together. For example, you can beam Browser pages, YouTube videos, contacts, Polaris Viewer 4 files, and more. Just bring the devices together (typically back to back) and then touch your screen. The app determines what gets beamed.

**NOTE:** You must enable NFC to activate Android Beam.

**File networking** - File Networking requires wireless connection. Make sure that devices are using same AP(Access Point). Network folder sharing may use more battery.

### < Tethering & networks >

**Airplane mode** - Tap the **Airplane mode** switch  to toggle between On and Off. Activating Airplane mode disables all wireless connections.

**Portable Wi-Fi hotspot** – You can use your smartphone to provide a mobile broadband connection for up to 8 other devices. Create a hotspot and share your connection.

**Bluetooth tethering** – Bluetooth tethering allows you to use your smart phone to provide a mobile broadband connection.

**Help** – Tap to view help information on the Portable Wi-Fi hotspot and Bluetooth tethering functions.

**VPN** – Displays the list of Virtual Private Networks (VPNs) that you've previously configured. Allows you to add different types of VPNs.

**NOTE:** You must set a lock screen PIN or password before you can use credential storage.

**Mobile networks** – Set options for data roaming, network mode & operators, access point names (APNs) etc.

# Settings

## DEVICE

### < Sound >

**Quiet mode** - Tap the **Quiet mode switch**  to enable this function. Tap **Quiet mode** to open a screen to set the days and times to automatically turn off all sounds except for alarms and media.

**Sound profile** – Choose the Sound, either Vibrate only or Silent.

**Volumes** – Manage the volume of Phone ringtone, Notification sound, Touch feedback & system, Music, video, games and other media.

**Ringtone with vibration** – Vibration feedback for calls and notifications.

**Phone ringtone** – Allows you to set your default incoming call ringtone.

**Notification sound** – Allows you to set your default notification ringtone.

**Gentle vibration** – Gradually increasing vibration up to current strength set.

**Vibrate strength** – Set vibrate strength for calls and notifications.

**Incoming call vibration** – Allows you to choose the type of vibration for incoming calls.

**Dial pad touch tones** – Allows you to set the phone to play tones when using the dialpad to dial numbers.

**Touch sounds** – Allows you to set your phone to play a sound when you touch buttons, icons and other onscreen items that react to your touch.

**Screen lock sound** – Allows you to set your phone to play a sound when locking and unlocking the screen.

**Vibrate on touch** – Allows you to set the vibration feedback when the phone screen is touched.

### < Display >

**Brightness** – Adjust the screen brightness.

**Screen timeout** – Set the time for screen timeout.

**Auto-rotate screen** – Set to switch orientation automatically when you rotate the phone.

**Font type** – Change the type of display font.

**Font size** – Change the size of the display font.

**Smart screen** – Keep screen on when device detects your eyes looking at the screen.

**Front touch key light** – Set the front key light duration.

**Home button LED** – LED light around the Home button is controlled by your selections.

< **Home screen** >

**Theme** - Sets the screen theme for your device.

**Screen swipe effect** - Sets the effect when you swipe to change screens.

**Wallpaper** - Sets the wallpaper to use on your Home screen.

**Scroll screens circularly** - Checkmark to set the Home screens to scroll continuously, eliminating the need to scroll back in the opposite direction when you reach one end.

**Portrait view only** - Checkmark to always display the Home screen in portrait view.

**Home backup & restore** - Allows you to backup and restore app and widget configurations and themes.

< **Lock screen** >

**Select screen lock** – Set a screen lock type to secure your phone. Choose from **None**, **Swipe**, **Face Unlock**, **Pattern**, **PIN** or **Password**.

**Wallpaper** – Select the wallpaper for your lock screen from Gallery or Wallpaper gallery.

**Clocks & shortcuts** – Customize clocks and shortcuts on the lock screen.

**Screen effect** – Select the screen effect.

**Owner info** – Show owner info on the lock screen.

**Lock timer** – Set the lock time after screen timeout.

**Power button instantly locks** – Set the screen lock when the power button is pressed.

**Vibrate on touch** – Allows you to set the vibration feedback for phone screen touch.

# Settings

## < Storage >

**INTERNAL STORAGE** - Displays the total amount of space in the phone's memory and lists what type of data is using up space.

**SD CARD** - Displays the total amount of memory space on the microSD card.

**Mount/Unmount SD card** - Mounts and unmounts the microSD card from your phone so that you can access the data stored in it, format the card, or safely remove it. This setting is dimmed if there's no microSD card installed, if you've already unmounted it, or if you've mounted the microSD card on your computer.

**Erase SD card** - Permanently erases everything on the microSD card and prepares it for use with your phone.

## < Battery >

### BATTERY INFORMATION

See how much battery power is used for device activities. The battery level displays in a percentage. The remaining time of use is also displayed.

**Battery percentage:** Displays the battery percentage on the Status Bar.

### POWER SAVER

**Power saver** Manage the battery for the power saving items. Tap the switch  to turn this feature on. Tap **Power saver** for the following options.

#### TURN POWER SAVER ON

**Turn Power saver on** - Select the level you want to turn on the Power saver.

#### POWER SAVING ITEMS

Checkmark each feature to turn off or adjust when battery is low.

- **Auto-sync:** Turns off Auto-sync.
- **Wi-Fi:** Turns off Wi-Fi if data is not in use.
- **Bluetooth:** Turns off Bluetooth if not connected.
- **Vibrate on touch:** Turns off touch feedback.
- **Brightness:** Adjust the brightness.
- **Screen timeout:** Adjust the screen timeout.

- **Front touch key light:** Adjust the front key light timeout.
- **Home button LED:** Turns off Home button LED if not connected.

**Power saver tips** - Touch to access some tips for Power saver.

< **Apps** >

View and manage your applications.

## PERSONAL

< **Accounts & sync** >

Permits applications to synchronize data in the background, whether or not you are actively working in them. Deselecting this setting can save battery power and lower (but not eliminate) data usage.

< **Location access** >

**Access to my location** – Lets apps that have asked your permission use your location information.

**GPS satellites** – Lets apps use GPS satellites to determine your location to street-level accuracy.

**Wi-Fi & mobile network location** – Let apps use Google's location service to estimate your location faster. Anonymous location data will be collected and sent to Google.

< **Security** >

**Set up SIM card lock** – Set up Micro SIM card lock or change the Micro SIM PIN.

**Password typing visible** – Show the last character of the hidden password as you type.

**Phone administrators** – View or deactivate phone administrators.

**Unknown sources** – Allows you to install non-Play Store applications.

**Trusted credentials** – Display trusted CA certificates.

**Install from storage** – Choose to install encrypted certificates.

**Clear credentials** – Remove all certificates.

# Settings

## < Language & input >

Use the Language & input settings to select the language for the text on your phone and to configure the on-screen keyboard, including words you've added to its dictionary.

## < Backup & reset >

**Backup my data** – Set to backup your settings and application data to the Google server.

**Backup account** – Set the account to which you want to backup data to.

**Automatic restore** – Set to restore your settings and application data when the applications are reinstalled on your device.

**Factory data reset** – Reset your settings to the factory default values and delete all your data. If you reset the phone this way, you are prompted to re-enter the same information as when you first started Android.

## SYSTEM

### < QuickButton >

**QuickButton** - Select apps you wish to get quick access to using QuickButton. Tap **Shortcut** and the desired app to change as the QuickButton.

### < Date & time >

Use **Date & time** settings to set how dates will be displayed. You can also use these settings to set your own time and time zone rather than obtaining the current time from the mobile network.

### < Accessibility >

Use the **Accessibility** settings to configure accessibility plug-ins you have installed on your phone.

**NOTE:** Requires additional plug-ins to become selectable.

## SERVICES

- **TalkBack:** Allows you to set up the Talkback function which assists people with impaired vision by providing verbal feedback. Tap the **TalkBack** switch  at the top right corner of the screen to turn it on. Tap **SETTINGS** at the bottom of the screen to adjust the TalkBack settings.

## VISION

- **Install web scripts:** Allows you to enable (or disable) installation of web scripts.
- **Large text:** Checkmark to increase the size of the text.
- **Invert colour:** Checkmark to invert color.
- **Shades:** Set the screen to be shade of black.



## HEARING

- **Mono audio:** Checkmark to allow headset sound routed both right and left channel.

## PHYSICAL AND MOTOR

- **Touch & hold delay:** Sets the touch and hold delay (short, medium, or long).
- **Universal touch:** Switch  to toggle between on and off. Universal touch can replace all hardware buttons.

## SYSTEM

- **Auto-rotate screen:** Checkmark to allow the device to rotate the screen depending on the device orientation (portrait or landscape).
- **Speak passwords:** Checkmark so that you can say your log in passwords (instead of typing your passwords).
- **Power button ends call:** Checkmark so that you can end voice calls by pressing the **Power/Lock Key** . When this option is enabled, pressing the **Power/Lock Key**  during a call does not lock the screen.
- **Easy access:** Allows you to select easy access.
- **Text-to-speech output:** Text-to-speech output provides audible readout of text, for example, the contents of text messages, and the Caller ID for incoming calls.

## Settings

### < PC connection >

**USB connection type** – Set the desired mode you want to use by default when connecting to a PC. Choose from **Charge only**, **Media sync (MTP)**, **USB tethering**, **LG software** or **Camera (PTP)**.

**Ask on connection** – Ask in USB connection mode when connecting to a computer.

**Help** – Displays connection settings information.

**PC Suite** – Check this to use LG PC Suite with your Wi-Fi connection. Please note that Wi-Fi network should be connected to LG PC Suite via a Wi-Fi connection through WIRELESS & NETWORKS.

**On-Screen Phone** – Checkmark to receive Wi-Fi connection request from On-Screen Phone.

**Help** – Help for LG software.

### < Developer options >

Keep in mind that turning on these developer settings may result in irregular device behavior. The developer options are recommended only for advanced users.

**Take bug report** - This will collect information about your current device state, to send as an E-mail message.

**Desktop backup password** - Sets a password to back up the desktop.

**Stay awake** - Checkmark to set the screen to never timeout while charging.

**Protect SD card** - Checkmark to protect the microSD card. When the microSD card is protected, applications must request permission to read data from external storage.

### DEBUGGING

**USB debugging** - Checkmark to turn on debug mode when USB is connected.

**Allow mock locations** - Checkmark to set the device to a mock location.

**Select debug app** - Allows you to select the debugging application.

**Wait for debugger** - Checkmark to wait for debugger. Debugged application waits for debugger to attach before executing.

## INPUT

**Show touches** - Checkmark to show visual feedback when the screen is tapped.

**Show touch data** - Checkmark to make tap data visible on the screen.

## DRAWING

**Show layout bounds** - Checkmark to show clip bounds, margins, etc.

**Show GPU view updates** - Checkmark to flash views inside windows when drawn with the GPU.

**Show screen updates** - Checkmark to flash areas of the screen when they are updated.

**Window animation scale** - Allows you to set the window animation scale.

**Transition animation scale** - Allows you to set the transition animation scale.

**Animator duration scale** - Allows you to set the animator duration scale.

**Disable HW overlays** - Checkmark to use the GPU for screen compositing.

**Force GPU rendering** - Checkmark to use the 2D hardware acceleration in applications.

## MONITORING

**Enable strict mode** - Checkmark to flash the screen when applications operate for a long period of time on the main thread.

**Show CPU usage** - Checkmark to overlay the current CPU usage on the screen.

**Profile GPU rendering** - Checkmark to measure rendering time in adb shell dumpsys gfxinfo.

**Enable traces** - Allows you to select enabled traces.

## APPS

**Don't keep activities** - Checkmark to force stop every activity as soon as the user leaves it.

**Background process limit** - Allows you to set the background process limit.

**Show all ANRs** - Checkmark to show a dialog box when applications running in the background are not responding.

# Settings

## < About phone >

View legal information and check your phone status and software version.

**Software Update** - Allows you to check for Android system software updates and other current information.

**Network** - Allows you to view your network, network type and strength, service state, roaming status, mobile network state, and IP address.

**Phone identity** - Allows you to view the model number, phone number, IMEI, IMEI SV, and Up time.

**Battery** - Allows you to view battery status, battery level, and battery use information.

**Hardware information** - Allows you to view Wi-Fi MAC address and Bluetooth address.

**Software information** - Allows you to view Android version, baseband version, kernel version, build number, and software version.

**Legal information** - Allows you to view open source licenses and Google legal information.

## PC software (LG PC Suite)

"LG PC Suite" PC software is a program that helps you connect your device to a PC via a USB cable and Wi-Fi. Once connected, you can use the functions of your device from your PC.

### With your "LG PC Suite" PC Software, You Can...

- Manage and play your media contents (music, movie, picture) on your PC.
- Send multimedia contents to your device.
- Synchronizes data (schedules, contacts, bookmarks) in your device and PC.
- Backup the applications in your device.
- Update the softwares in your device.
- Backup and restore the device data.
- Play multimedia contents of your PC from your device.
- Backup and create and edit the memos in your device

**NOTE:** You can use the Help menu from the application to find out how to use your "LG PC Suite" PC software.

### Installing "LG PC Suite" PC Software

"LG PC Suite" PC software can be downloaded from the webpage of LG.

- 1 Go to [www.lg.com](http://www.lg.com) and select a country of your choice.
- 2 Go to **Support > MOBILE SUPPORT > LG Mobile Phones > Select the Model**  
or  
Go to **Support > Mobile > Select the Model.**
- 3 Click **PC SYNC** from **MANUALS & DOWNLOAD** and click **DOWNLOAD** to download "LG PC Suite" PC software.

## PC software (LG PC Suite)

### System Requirements for "LG PC Suite" PC software

- OS: Windows XP (Service pack 3) 32bit, Windows Vista, Windows 7, Windows 8
- CPU: 1 GHz or higher processors
- Memory: 512 MB or higher RAMs
- Graphic card: 1024 x 768 resolution, 32 bit color or higher
- HDD: 500 MB or more free hard disk space (More free hard disk space may be needed depending on the volume of data stored.)
- Required software: LG integrated drivers, Windows Media Player 10 or later

### NOTE: LG Integrated USB Driver

LG integrated USB driver is required to connect an LG device and PC and installed automatically when you install "LG PC Suite" PC software application.

### Synchronizing your Device to a PC

Data from your device and PC can be synchronized easily with "LG PC Suite" PC software for your convenience. Contacts, schedules and bookmarks can be synchronized.

The procedure is as follows:

- 1 Connect your device to PC. (Use a USB cable or Wi-Fi connection.)
- 2 The **USB connection type** will appear, then select **LG software**.
- 3 After connection, run the program and select the device section from the category on the left side of the screen.
- 4 Click **Personal information** to select.
- 5 Select the checkbox of contents to synchronize and click the **Sync** button.

**NOTE:** To synchronize your phone with your PC, you need to install LG PC Suite onto your PC. Please refer to previous pages to install LG PC Suite.

## Moving contacts from your Old Device to your New Device

- 1 Export your contacts as a CSV file from your old device to your PC using a PC sync program.
- 2 Install "LG PC Suite" on the PC first. Run the program and connect your Android mobile phone to the PC using a USB cable.
- 3 On the top menu, select **Device > Import to device > Import contacts**.
- 4 A popup window to select the file type and a file to import will appear.
- 5 On the popup, click the **Select a file** and Windows Explorer will appear.
- 6 Select the contacts file to import in Windows Explorer and click the **Open**.
- 7 Click **OK**.
- 8 A **Field mapping** popup to link the contacts in your device and new contacts data will appear.
- 9 If there is a conflict between the data in your PC contacts and device contacts, make the necessary selections or modifications in LG PC Suite.
- 10 Click **OK**.

## Phone software update

### Phone software update

This feature allows you to update the firmware of your phone to the latest version conveniently from the internet without the need to visit a service center. For more information on how to use this function, please visit: <http://www.lg.com>

As the mobile phone firmware update requires the user's full attention for the duration of the update process, please make sure to check all instructions and notes that appear at each step before proceeding. Please note that removing the USB cable or battery during the upgrade may seriously damage your mobile phone.

### LG Mobile Phone Software update via Over-the-Air (OTA)

This feature allows you to update the firmware of your phone to the newer version conveniently via OTA without connecting the USB data cable. This feature is only available if and when LG makes the newer version of the firmware available for your device. First, you can check the software version on your mobile phone:

From the Home screen, tap the **Menu Key**  > **System settings** > **About phone** > **Software information**.

To perform the phone software update, from the Home screen, tap the **Menu Key**  > **System settings** > **About phone** > **Software Update** > **Check now for update**.

**NOTE:** LG reserves the right to make firmware updates available only for selected models at its own discretion and does not guarantee the availability of the newer version of the firmware for all handset models.

**NOTE:** Your personal data—including information about your Google account and any other accounts, your system/application data and settings, any downloaded applications and your DRM licence —might be lost in the process of updating your phone's software. Therefore, LG recommends that you back up your personal data before updating your phone's software. LG does not take responsibility for any loss of personal data.

# About this user guide

## About this user guide

- Before using your device, please carefully read this manual. This will ensure that you use your phone safely and correctly.
- Some of the images and screenshots provided in this guide may appear differently on your phone.
- Your content may differ from the final product, or from software supplied by service providers or carriers. This content may be subject to change without prior notice. For the latest version of this manual, please visit the LG website at [www.lg.com](http://www.lg.com).
- Your phone's applications and their functions may vary by country, region, or hardware specifications. LG cannot be held liable for any performance issues resulting from the use of applications developed by providers other than LG.
- LG cannot be held liable for performance or incompatibility issues resulting from edited registry settings being edited or operating system software being modified. Any attempt to customize your operating system may cause the device or its applications to not work as they should.
- Software, audio, wallpaper, images, and other media supplied with your device are licensed for limited use. If you extract and use these materials for commercial or other purposes is, you may be infringing copyright laws. As a user, you are fully and entirely responsible for the illegal use of media.
- Additional charges may be applied for data services, such as messaging, uploading and downloading, auto-syncing, or using location services. To avoid additional charges, select a data plan to is suitable for your needs. Contact your service provider to obtain additional details.

## Trademarks

- LG and the LG logo are registered trademarks of LG Electronics.
- All other trademarks and copyrights are the property of their respective owners.



**ABOUT DIVX VIDEO:** DivX® is a digital video format created by DivX, LLC, a subsidiary of Rovi Corporation. This is an official DivX Certified® device that has passed rigorous testing to verify that it plays DivX video. Visit [divx.com](http://divx.com) for more information and software tools to convert your files into DivX videos.

**ABOUT DIVX VIDEO-ON-DEMAND:** This DivX Certified® device must be registered in order to play purchased DivX Video-on-Demand (VOD) movies. To obtain your registration code, locate the DivX VOD section in your device setup menu. Go to [vod.divx.com](http://vod.divx.com) for more information on how to complete your registration.

**DivX Certified® to play DivX® video up to HD 720p, including premium content. DivX®, DivX Certified® and associated logos are trademarks of Rovi Corporation or its subsidiaries and are used under license.**

#### **Notice: Open Source Software**

To obtain the corresponding source code under GPL, LGPL, MPL and other open source licences, please visit <http://opensource.lge.com/>

All referred licence terms, disclaimers and notices are available for download with the source code.

## Accessories

These accessories are available for use with the your phone. (Items described below may be optional.)

Travel adaptor

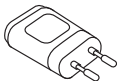

Stereo headset



Quick Start Guide



Data cable



Battery



### NOTE:

- Always use genuine LG accessories. Failure to do this may void your warranty.
- Accessories may vary in different regions.

# Troubleshooting

This chapter lists some problems you might encounter when using your phone. Some problems require you to call your service provider, but most are easy to fix yourself.

Message	Possible causes	Possible corrective measures
Micro SIM error	There is no Micro SIM card in the phone or it is inserted incorrectly.	Make sure that the Micro SIM card is correctly inserted.
No network connection/ Dropped network	Signal is weak or you are outside the carrier network.	Move toward a window or into an open area. Check the network operator coverage map.
	Operator applied new services.	Check whether the Micro SIM card is more than 6~12 months old. If so, change your Micro SIM at your network provider's nearest branch. Contact your service provider.
Codes do not match	To change a security code, you will need to confirm the new code by re-entering it.	If you forget the code, contact your service provider.
	The two codes you have entered do not match.	

## Troubleshooting

Message	Possible causes	Possible corrective measures
No applications can be set	Not supported by service provider or registration required.	Contact your service provider.
Calls not available	Dialling error	New network not authorized.
	New Micro SIM card inserted.	Check for new restrictions.
	Pre-paid charge limit reached.	Contact service provider or reset limit with PIN2.
Phone cannot be switched on	Power/Lock Key pressed too briefly.	Press the Power/Lock Key for at least two seconds.
	Battery is not charged.	Charge battery. Check the charging indicator on the display.

Message	Possible causes	Possible corrective measures
Charging error	Battery is not charged.	Charge battery.
	Outside temperature is too hot or cold.	Make sure phone is charging at a normal temperature.
	Contact problem	Check the charger and its connection to the phone.
	No voltage	Plug the charger into a different socket.
	Charger defective	Replace the charger.
	Wrong charger	Use only original LG accessories.
Number not allowed	The Fixed dialling number function is on.	Check the Settings menu and turn the function off.
Impossible to receive / send SMS & photos	Memory full	Delete some messages from your phone.
Files do not open	Unsupported file format	Check the supported file formats.

## Troubleshooting

Message	Possible causes	Possible corrective measures
The screen does not turn on when I receive a call.	Proximity sensor problem	If you use a protection tape or case, make sure it has not covered the area around the proximity sensor. Make sure that the area around the proximity sensor is clean.
No sound	Vibration mode	Check the settings status in the sound menu to make sure you are not in vibration or silent mode.
Hangs up or freezes	Intermittent software problem	Try to perform a software update via the website.



**Pytania ogólne**

Infolinia LG Electronics Polska

**0801-54-54-54**

**022-4-54-54-54**

(koszt połączenia wg cennika usług powszechnych operatora.)



**CE0168**