



# *MUSICflow* LAC955M (HS9)

**AUDIO SMART Hi-Fi**

Soundbar senza fili Multiroom

Modello: MUSICFLOW HS9  
LAC955M

## ITALIANO | MANUALE D'USO

Per visualizzare le istruzioni delle caratteristiche avanzate, visitare il sito <http://www.lg.com> e scaricare il Manuale d'Uso.

Alcuni dei contenuti del presente manuale potrebbero presentare differenze rispetto al vostro dispositivo.

Il dispositivo vero e proprio potrebbe presentare differenze rispetto all'illustrazione.

[www.lg.com](http://www.lg.com)

Copyright © 2015-2017 LG Electronics. All Rights Reserved

## Informazioni di sicurezza



**AVVERTENZA:** PER RIDURRE IL RISCHIO DI SCOSSE ELETTRICHE, NON RIMUOVERE IL COPERCHIO (O LA PARTE POSTERIORE). L'UNITÀ NON CONTIENE PARTI RIPARABILI DALL'UTENTE. SE OCCORRE UN INTERVENTO IN ASSISTENZA, RIVOLGERSI A UN TECNICO QUALIFICATO.



elettriche.

Questo simbolo di un fulmine all'interno di un triangolo avverte l'utente della presenza di tensione pericolosa non isolata all'interno dell'unità che può provocare scosse



documentazione di accompagnamento del prodotto.

Il punto esclamativo all'interno di un triangolo avverte l'utente della presenza di istruzioni operative e di manutenzione particolarmente importanti contenute nella

**Avvertenze:** PER EVITARE IL RISCHIO DI INCENDI O SCOSSE ELETTRICHE, TENERE IL PRODOTTO LONTANO DALLA PIOGGIA E DALL'UMIDITÀ.

**Avvertenze:** non installare questo apparecchio in spazi ristretti quali scaffali o unità simili.

**AVVERTENZA:** Non utilizzare prodotti ad alta tensione nell'area circostante il presente prodotto (per es. dispositivi elettrici insetticidi). Il presente prodotto può presentare malfunzionamenti a causa di una scarica elettrica.

**AVVERTENZA:** non esporre l'apparecchio all'acqua (sgocciolamento o spruzzi) e non collocare su di esso oggetti riempiti di liquidi, quali ad esempio vasi.

**AVVERTENZA:** Non ostruire le aperture di ventilazione. Installare secondo le istruzioni del fabbricante.

Le feritoie e le aperture sono previste per la ventilazione e per garantire il corretto funzionamento del prodotto, proteggendolo dal surriscaldamento. Non ostruire le aperture collocando il prodotto su divani, letto, tappeti o altre superfici simili. Non collocare il prodotto incassato in mobili come librerie o scaffali, a meno

che non sia prevista una ventilazione sufficiente e siano state seguite le istruzioni del fabbricante.

**NOTA:** Per le marcature di sicurezza, compresa l'identificazione del prodotto e i valori nominali di alimentazione, consultare la targhetta principale sul lato inferiore o su un'altra superficie del prodotto.

### Per modelli che utilizzano un adattatore

Usare soltanto l'adattatore CA fornito con questo dispositivo. Non usare una alimentazione di corrente di un altro dispositivo o produttore. L'utilizzo di un altro cavo di corrente o alimentatore potrebbe danneggiare il dispositivo e rendere nulla la garanzia.

### AVVERTENZE relative al cavo di alimentazione

La spina di alimentazione permette di scollegare il dispositivo. In situazioni di emergenza la spina di alimentazione deve essere facilmente accessibile.

Verificare i requisiti elettrici nella pagina del manuale d'uso contenente le specifiche tecniche.

Non sovraccaricare le prese di corrente a muro. Sovraccaricare le prese di corrente a muro così come utilizzare prese e prolunghie danneggiate o non fissate, cavi di alimentazione logori o materiali isolanti danneggiati o spaccati è pericoloso.

Ognuna di queste condizioni potrebbe causare episodi di folgorazione o incendi. Verificare periodicamente il cavo del dispositivo e scollegarlo qualora ci siano segni visibili di danneggiamento o logoramento, interrompere l'utilizzo del dispositivo e far sostituire il cavo con un pezzo di ricambio idoneo di un centro di manutenzione autorizzato. Proteggere il cavo di alimentazione da sollecitazioni fisiche e meccaniche, evitare ad esempio che venga attorcigliato, piegato, schiacciato, chiuso tra le porte o calpestato. Prestare particolare attenzione alle spine, alle prese di corrente a muro e al punto di uscita del cavo dal dispositivo.

Questo dispositivo è dotato di batteria portatile o accumulatore.

**Modo sicuro per rimuovere la batteria o la batteria dall'apparecchiatura:** Rimuovere la batteria vecchia o accumulatore seguendo i passi inversi a quelli seguiti per l'assemblaggio. Per impedire la contaminazione dell'ambiente e creare possibili pericoli alla salute dell'uomo o animali, la vecchia batteria deve essere smaltita inserendola nel contenitore adeguato nei punti di raccolta predisposti. Non smaltire le batterie o accumulatori insieme ai rifiuti domestici. Si raccomanda di utilizzare i sistemi locali di rimborso di batterie e accumulatori. Non esporre la batteria a temperature eccessive, ad esempio non esporla al sole, non gettarla sul fuoco, ecc.

# Indice

## 1 Per iniziare

---

- 2 Informazioni di sicurezza
- 6 Caratteristiche principali
- 6 Introduzione
- 7 Accessori
- 8 Pannello anteriore
- 8 Pannello posteriore
- 9 Telecomando
- 10 Installazione della sound bar
- 10 – Installazione del piedistallo
- 10 Montaggio dell'unità principale su una parete

## 2 Collegamento

---

- 12 Collegamento subwoofer wireless
- 13 Panoramica della connessione
- 13 Collegamento alla TV
- 13 – Utilizzo di un cavo OPTICAL
- 14 – LG Sound Sync
- 15 – Utilizzo di un cavo HDMI
- 15 – Godetevi una trasmissione audio del canale dalla sound bar
- 16 – Cos'è il SIMPLINK?
- 16 – Funzione ARC (Audio Return Channel)
- 17 – Informazioni aggiuntive per sistema HDMI
- 17 Collegamento apparecchiatura opzionale
- 17 – Connessione HDMI
- 18 – Connessione PORT. IN (portatile)
- 19 – Collegamento di OPTICAL IN
- 19 – Collegamento del Trasmettitore IR
- 20 Configurazione iniziale multi-stanza
- 20 – Connessione cablata (connessione MUSICflow Mesh Network)
- 20 – Connessione wireless (connessione wireless standard)
- 20 Installazione della App "Music Flow Player"
- 21 – Come iniziare con l'app Music Flow Player

- 22 Connessione dell'altoparlante alla Rete Domestica
- 22 – Connessione Semplice (Impostazione EZ)
- 23 – Collegamento dell'altoparlante alla propria rete attraverso un cavo LAN
- 25 – Connessione dell'altoparlante alla rete usando il metodo di configurazione Wi-Fi (Android)
- 28 – Connessione dell'altoparlante alla rete usando il metodo di configurazione Wi-Fi (iOS)
- 31 Connessione degli altoparlanti alla rete domestica (addizionale)
- 31 – Collegamento di un altoparlante aggiuntivo alla rete con un cavo LAN
- 33 – Collegamento di un altoparlante aggiuntivo alla rete tramite il metodo di installazione Wi-Fi
- 35 Utilizzando il Bridge
- 35 – Utilizzare un dispositivo di root (cablato al router domestico)
- 37 – Utilizzo come extender wireless
- 38 Usare Media Server per il proprio PC
- 38 – Music Flow PC Software per Windows
- 39 – Nero MediaHome 4 Essentials per Mac OS

## 3 Utilizzo

---

- 41 Goditi la musica con l'app Music Flow Player
- 41 – Panoramica del menu Home
- 42 – Panoramica del menu laterale
- 43 – Riproduzione di una canzone
- 44 – Panoramica della riproduzione
- 46 Differenti modi per ascoltare la musica
- 46 – Riproduzione di gruppo
- 47 – Modalità Audio Surround (Modalità Home Cinema)
- 49 – Riproduzione continua
- 50 Configurare l'altoparlante con l'app Music Flow Player
- 50 – Panoramica del menu impostazioni
- 50 – Menu [Informazioni generali]
- 51 – Menu [Altoparlanti]
- 52 – Menu [Allarme/Timer spegnimento]

- 52 - Menu [Gestione Account]
- 52 - Menu [Fuso orario]
- 53 - Menu [Impostazioni Avanzate]
- 55 - Menu [Chromecast]
- 55 - Menu [Informazioni sulla versione in uso]
- 55 - Menu [Licenze open source]
- 56 Uso della tecnologia Bluetooth wireless
- 56 - Note sul Bluetooth
- 56 - Profili Bluetooth
- 56 - Ascoltare la musica da un dispositivo Bluetooth
- 57 Altre operazioni
- 57 - DRC (controllo campo dinamico)
- 57 - AV Sync
- 57 - Utilizzo del telecomando della TV
- 58 - Spegnerne temporaneamente l'audio
- 58 - Visualizzare le informazioni sulla sorgente di ingresso
- 58 - Impostazione timer Sleep
- 58 - Riduzione automatica dell'energia
- 59 - AUTO POWER Attivata/Disattivata
- 59 Regolazione audio
- 59 - Regola automaticamente il livello del volume
- 59 - Regolare Acuti/Bassi/Subwoofer
- 59 - Modalità Notte
- 60 Modalità standby
- 60 - Modalità standby
- 60 - Modalità standby di rete
- 60 - Modalità standby Bluetooth
- 60 Resettare l'altoparlante
- 60 - Resettare l'altoparlante

## 4 Risoluzione dei problemi

---

- 61 Risoluzione dei problemi
- 61 - Generale
- 62 - Rete
- 63 - Applicazioni e software PC

## 5 Appendice

---

- 64 Requisiti dei file
- 64 Marchi depositati e licenze
- 65 Specifiche
- 67 Maneggiare l'altoparlante
- 67 Informazioni importati riguardanti i servizi di rete
- 68 TERMINI D'USO

1

2

3

4

5

Alcuni contenuti di questo manuale potrebbero presentare differenze rispetto all'app Music Flow Player a seconda della versione dell'applicazione.

## Caratteristiche principali

### Realizzato per dispositivo iPod/iPhone/iPad o Android

Divertiti con la musica da dispositivi iPod/iPhone/iPad o Android con una semplice connessione.

### LG Sound Sync

Controlla il livello di volume di questa unità dal telecomando della TV di LG che è compatibile con LG Sound sync.

### Ingresso Portatile

Ascolta la musica dal tuo dispositivo portatile.

### Applicazione Music Flow Player

Ascolta la musica archiviata nel tuo dispositivo smart.

Puoi comandare questo altoparlante con il tuo dispositivo iPod touch/iPhone/iPad o dispositivo Android attraverso l'app Music Flow Player. Questo altoparlante e il tuo dispositivo portatile devono essere collegati alla stessa rete. Visitate l'"App Store" di Apple o il "Play Store" di Google oppure utilizzate il codice QR che trovate di seguito per cercare l'applicazione "Music Flow Player".

Per informazioni dettagliate, fai riferimento alla pagina 20.



(Android OS)



(Apple iOS)

- In base alla versione dell'applicazione e alle impostazioni del dispositivo portatile, l'app Music Flow Player potrebbe non funzionare normalmente.
- Alcuni dispositivi portatili potrebbero non essere compatibili con il tuo altoparlante.

## Introduzione

### Simboli usati in questo manuale

#### ! Nota

Indica note speciali e caratteristiche di funzionamento.

#### ! Attenzione

Indica precauzioni per evitare possibili danni dovuti a un uso incorretto.

## Accessori

Controllare e identificare gli accessori forniti.

I design e le specifiche degli accessori sono soggette a modifica senza obbligo di preavviso.

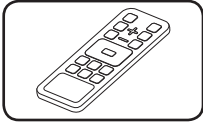

Telecomando (1)

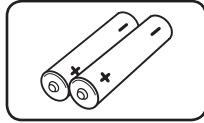

Batterie (2)

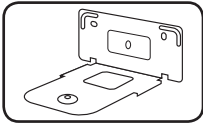

Staffa a parete (2)

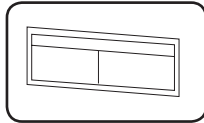

Guida per installazione della staffa a parete (1)

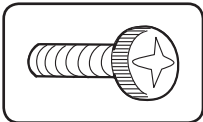

Viti (2)

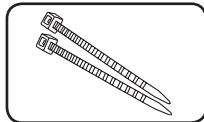

Canalette per disporre i cavi (2)

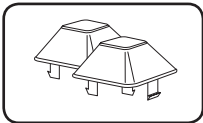

Piede

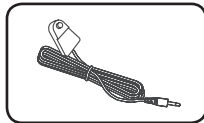

Trasmittitore IR

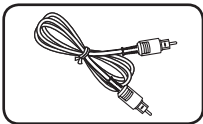

Cavo ottico

## Pannello anteriore

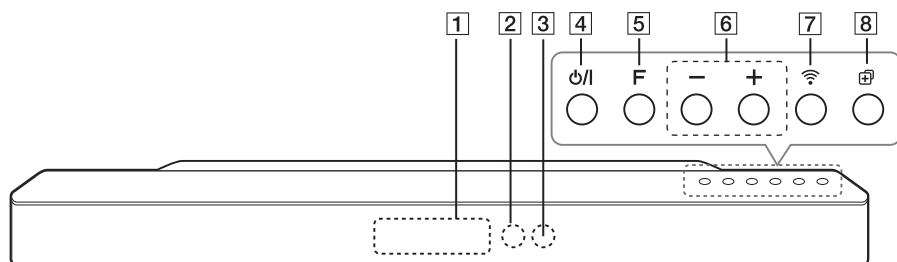

- 1** Finestra del display
- 2** Sensore remoto
- 3** Indicatore LED  
Mostra lo stato della connessione.
- 4** **⏻/⏻** (Standby / Acceso)  
- Accensione  
- Commutazione alla modalità standby (pagina 60)
- 5** **F** (Funzione)  
Seleziona la funzione e sorgente di ingresso.
- 6** **-/+** (Volume)  
Regola il livello del volume.
- 7** **📶** (Wi-Fi)  
Connette il tuo altoparlante alla tua rete.  
(pagina 25)
- 8** **+** (Aggiungi)  
Aggiunge l'altoparlante alla tua rete (pagina 31)

## Pannello posteriore

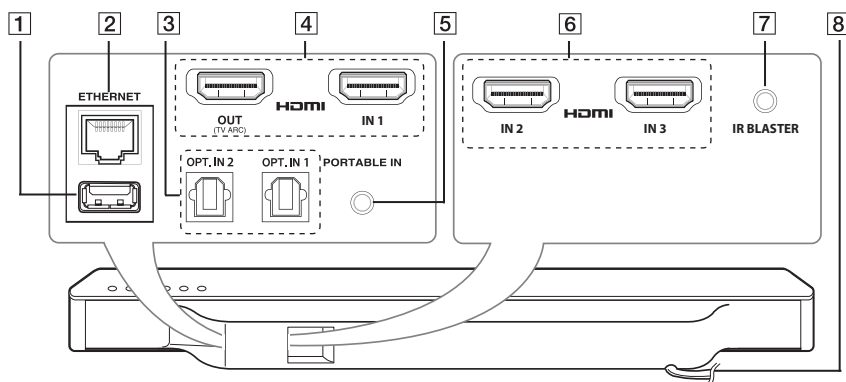

- 1** Connettore download S/W (Solo per assistenza)
- 2** **ETHERNET** : porta LAN
- 3** **OPT. IN 2/OPT. IN 1** : ingresso ottico
- 4** **HDMI IN 1/HDMI OUT (TV ARC)**: ingresso/uscita HDMI
- 5** **PORTABLE IN** : ingresso portatile
- 6** **HDMI IN 2/HDMI IN 3**: ingress HDMI
- 7** **IR BLASTER**
- 8** **Cavo di alimentazione CA**

## Telecomando

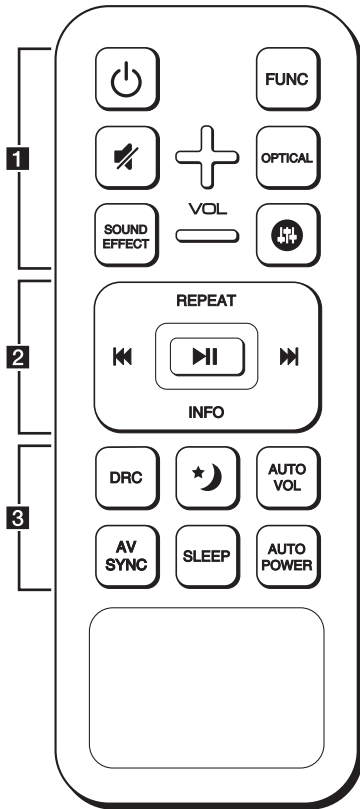

### Sostituzione della batteria

Rimuovere il coperchio della batteria sulla parte posteriore del telecomando, **+** e **-** e inserire nella corretta posizione due batterie R03 (tipo AAA).

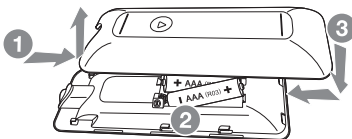

..... **1** .....

**⏻** (Alimentazione): per accendere o spegnere l'unità. / Commuta alla modalità standby.

**FUNC** : Seleziona la funziona e la fonte di ingresso.

**🔇** (Muto) : Azzera il suono.

**OPTICAL** : Modifica la fonte di ingress direttamente a OPTICAL.

**🔊** : Regola il livello del suono di Tono Acuto, Bassi, Subwoofer.

**VOL + / -** : Regola il volume altoparlante.

..... **2** .....

**REPEAT** : Per ascoltare la tua musica ripetutamente.

**⏮ / ⏭** (saltare) :

- Salta velocemente indietro o Avanti.

**▶ ||** (Play/Pausa) : Avvia riproduzione. / Mette in pausa la riproduzione.

**INFO** : Mostra le informazioni sulla sorgente di ingress.

#### ! Nota

Puoi usare questi pulsanti di riascolto dopo aver riprodotto la musica mediante l'App "Music Flow Player" App o il software per PC.

..... **3** .....

**DRC** : Attiva o disattiva la funzione DRC.

**🌙** : Per impostare su On la Modalità Notte per ridurre l'intensità del suono e migliorare la finezza e la morbidezza.

**AUTO VOL** : Attiva o disattiva la modalità AUTO VOLUME.

**AV SYNC** : Sincronizza l'audio e il video.

**SLEEP** : imposta il sistema in modo che si spenga automaticamente a una determinata ora.

**AUTO POWER** : Attiva o disattiva la funzione AUTO POWER. (Vedere pagina 59.)

## Installazione della sound bar

Puoi sentire il suono collegando l'unità all'altro dispositivo: TV, lettore di dischi Blu-ray, lettore DVD, ecc.

Posiziona l'unità di fronte alla TV e collegala al dispositivo desiderato. (Vedere pag. 13 - 19)

Puoi posizionare il subwoofer wireless in qualsiasi punto della tua stanza. Tuttavia, è meglio posizionare il subwoofer vicino all'unità principale. Ruotarlo leggermente verso il centro della stanza per ridurre i riflessi sulle pareti.

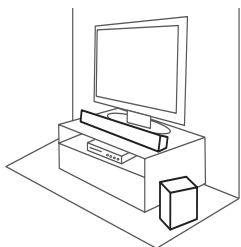

### ⚠️ Attenzione

- Per le migliori prestazioni della connessione wireless come Bluetooth o subwoofer wireless, non installare l'unità su mobili in metallo, poiché la connessione wireless comunica attraverso un modulo posto sul fondo dell'unità.
- Prestare attenzione a non graffiare la superficie dell'Unità/Subwoofer durante la loro installazione o spostamento.

## Installazione del piedistallo

Puoi aumentare l'altezza dell'unità usando il piedistallo (altezza: 11 mm).



1. Capovolgere l'unità.
2. Rimuovere la pellicola dell'adesivo attaccato al piedistallo. Quindi posizionarla sul piedistallo esistente dell'unità.

3. Premere il piedistallo con una certa forza per fissarlo saldamente.

## Montaggio dell'unità principale su una parete

È possibile montare a muro l'unità principale.

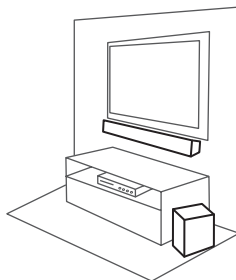

### ⚠️ Attenzione

Dal momento che è difficile effettuare una connessione dopo l'installazione di questa unità, è opportuno collegare i cavi prima dell'installazione.

## Materiali di preparazione

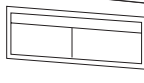

Guida per installazione della staffa a parete.



Staffa a parete



Viti

(Non in dotazione)



Viti (A)



Tasselli per muro

1. Far corrispondere il BORDO INFERIORE di guida di installazione della staffa a parete della TV al fondo della TV e fissarlo in posizione.

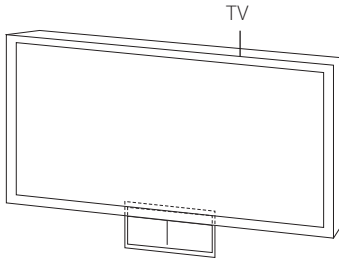

2. Quando si monta su una parete (di calcestruzzo), utilizzare i perni per muro. Si devono eseguire alcuni fori. Viene fornito un foglio guida per forare (Guida di installazione della staffa a parete). Usare il foglio per controllare il punto di foratura.

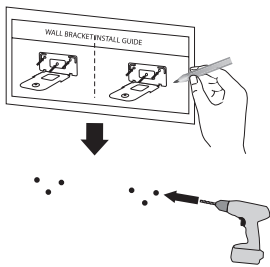

3. Rimuovi la guida di installazione della staffa a parete.
4. Fissa le staffe con le viti (A), come mostrato nella figura qui sotto.



### ! Nota

Le viti (A) e i Tasselli per Muro non sono forniti per il montaggio dell'unità. Raccomandiamo il tipo di tasselli Hilti (HUD-1 6 x 30) per il montaggio.

5. Posiziona l'unità sulle staffe per abbinare i fori delle viti sul fondo dell'unità.

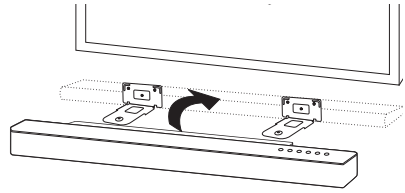

6. Fissa l'unità con le viti.

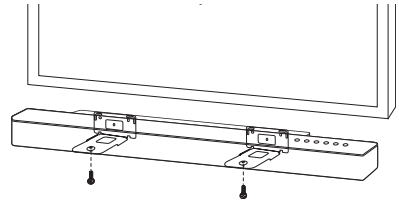

### ! Nota

Per staccare l'unità, procedi in ordine inverso.

### ! Attenzione

- Non installare questa unità in posizione rovesciata. Questo può danneggiare le parti di questa unità o provocare lesioni personali.
- Non agganciare nulla sull'unità installata ed evitare di urtarla.
- Fissare bene l'unità alla parete per evitare di farla cadere. La caduta dell'unità potrebbe causare lesioni fisiche alle persone o danneggiare il prodotto.
- Quando l'unità è installata a parete, accertarsi che i bambini non tirino nessun cavo di collegamento, in quanto ciò potrebbe causarne il distacco.

## Collegamento subwoofer wireless

### Indicatore LED del subwoofer wireless

Colore LED	Stato
Verde (lampeggio)	La connessione è in corso.
Verde	La connessione è completa.
Rosso	Il subwoofer wireless è in modalità standby o la connessione non è riuscita.
Off (Nessun display)	Il cavo di alimentazione del subwoofer wireless è staccato.

### Impostazione del subwoofer wireless per la prima volta

1. Collegare il cavo di alimentazione del subwoofer wireless alla presa.
2. Accendere l'unità principale: l'unità principale e il subwoofer wireless saranno connessi automaticamente.

### Accoppiamento manuale del subwoofer wireless

Quando la connessione non è stata completata, puoi vedere il LED rosso o il LED verde lampeggiare sul subwoofer wireless, il quale non emette suono. Per risolvere il problema, seguire le fasi seguenti.

1. Regola il livello del volume dell'unità principale al minimo.
  - "VOL MIN" appare sul display.
2. Premere e tenere premuto  (Muto) sul telecomando per circa 3 secondi.
  - "WL RESET" appare sul display brevemente.

3. Se il LED del subwoofer wireless lampeggia già in verde di continuo, puoi saltare questo passaggio.

Tieni premuto **PAIRING** sul retro del subwoofer wireless per oltre 5 secondi.

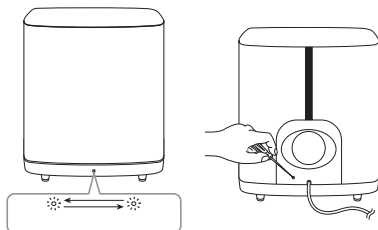

- Il LED del subwoofer wireless si illumina alternativamente in rosso e verde.
4. Scollega il cavo di alimentazione dell'unità e del subwoofer wireless.
  5. Collegali nuovamente dopo che il LED dell'unità principale e del subwoofer wireless è completamente spento.

L'unità e il subwoofer wireless verranno accoppiati automaticamente quando accendi l'unità principale.

- Quando la connessione è completata, puoi vedere il LED verde sul subwoofer.

#### Nota

- Sono necessari alcuni secondi (o un periodo maggiore) per instaurare la comunicazione tra l'unità principale e il subwoofer.
- Quanto più l'unità principale e il subwoofer sono vicini, tanto migliore sarà la qualità del suono. Si raccomanda di installare l'unità e il subwoofer il più vicino possibile ed evitare i casi seguenti.
  - C'è un ostacolo tra l'unità principale e il subwoofer.
  - C'è un dispositivo che utilizza la stessa frequenza della connessione wireless, ad esempio un'attrezzatura medica, un forno a microonde o un dispositivo LAN wireless.

## Panoramica della connessione

Collega o scollega lo spinotto nell'ordine mostrato nell'immagine.

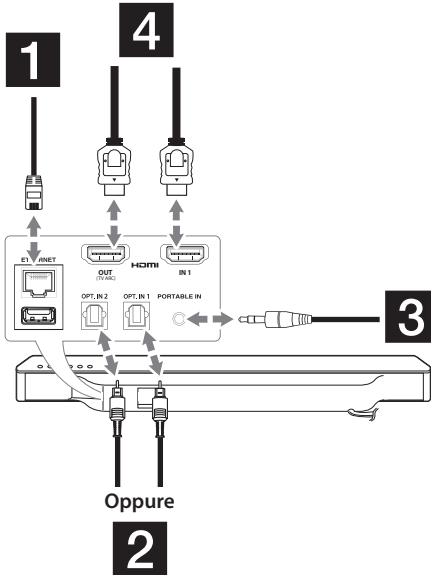

## Collegamento alla TV

Collegatevi con questa unità e la TV usando il cavo ottico digitale o il cavo HDMI considerando lo stato della TV.

### Utilizzo di un cavo OPTICAL

1. Collegare lo spinotto OPT.IN 1 o OPT.IN 2 sul retro dell'unità allo spinotto OPTICAL OUT sulla TV usando un cavo OPTICAL.

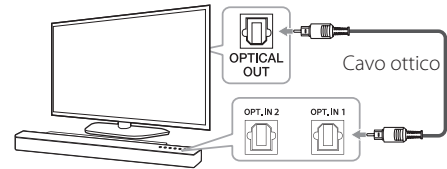

2. Imposta la sorgente di ingresso su OPTICAL. Premi ripetutamente **FUNC** sul telecomando o **F** sull'unità finché viene selezionata la funzione. Per selezionare direttamente la funzione OPTICAL 1 o OPTICAL 2, premere **OPTICAL** sul telecomando.

#### ! Nota

- Potete godervi l'audio della TV tramite gli altoparlanti di questa unità. Nel caso di alcuni modelli di TV, dovete selezionare l'opzione di altoparlante esterno dal menu della TV. (Per dettagli, fare riferimento al manuale d'uso della vostra TV.)
- Impostare l'uscita audio della TV per ascoltare il suono attraverso questa unità: menu impostazioni TV → [Audio] → [Uscita Audio TV] → [Altoparlante esterno (Optical)]
- I dettagli del menù di configurazione della TV variano a seconda del produttore e del modello della televisione.

## LG Sound Sync

# Sound Sync

Potete controllare alcune funzioni di questa unità con il telecomando della TV tramite la funzione LG Sound Sync. Esso è compatibile con la TV di LG che supporta la funzione LG Sound Sync. Verificare che il logo LG Sound Sync sia presente sulla vostra TV.

Funzione controllabile dal telecomando della LG TV: Volume alto/basso, muto

Verdere il manuale di istruzioni della TV per i dettagli della funzione LG Sound Sync.

Eseguire uno dei seguenti collegamenti, in relazione alle capacità dell'apparecchiatura.

### ! Nota

- Potete anche usare il telecomando di questa unità quando usate la funzione LG Sound Sync. Se usate il telecomando della TV nuovamente, l'unità si sincronizza con la TV.
- In assenza di connessione, accertatevi della condizione della TV e dell'alimentazione.
- Accertare la condizione di questa unità e il collegamento nei casi seguenti quando si usa la funzione LG Sound Sync.
  - Spegnerne l'unità.
  - Modificare la funzione in altre.
  - Scollegare il cavo ottico.
- La quantità di tempo per spegnere questa unità è differente in relazione alla TV quando impostate la funzione AUTO POWER su ON.

## Con collegamento cablato

1. Collegare la LG TV all'unità usando un cavo ottico.

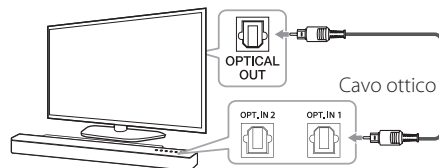

2. Impostare la presa audio della TV per sentire il suono attraverso questa unità: menu impostazione TV → [Audio] → [Uscita Audio TV] → [LG Sound Sync (Optical)]
3. Accendere l'unità premendo (Alimentazione) sul telecomando.
4. Seleziona la funzione OPTICAL usando **FUNC** sul telecomando o **F** sull'unità finché viene selezionata la funzione.

Potete vedere "LG OPT" sulla finestra del display se si collega normalmente questa unità e la TV.

### ! Nota

I dettagli del menù di configurazione della TV variano a seconda del produttore e del modello della televisione.

## Con il collegamento wireless

1. Accendere l'unità premendo (Alimentazione) sul telecomando.
2. Selezionare la funzione LG TV usando **FUNC** sul telecomando o **F** sull'unità finché viene selezionata la funzione.
3. Impostare LG Sound Sync (Wireless) sulla TV. Vedere il manuale di istruzioni della TV.

La scritta "PAIRED" appare sulla finestra del display per circa 3 secondi e quindi si può vedere "LG TV" sulla finestra del display se si esegue il collegamento normale fra questa unità e la TV.

### ! Nota

Se spegnete l'unità premendo direttamente (Accensione), LG Sound Sync (Wireless) sarà disconnesso.

## Utilizzo di un cavo HDMI

Se collegate questa unità a una TV che supporta HDMI CEC e ARC (Audio Return Channel), potete godere dell'audio della TV attraverso gli altoparlanti di questa unità senza la necessità di collegare il cavo ottico.

Collegare il connettore HDMI OUT (TV ARC) sul retro dell'unità al connettore ARC sul televisore utilizzando un cavo HDMI.

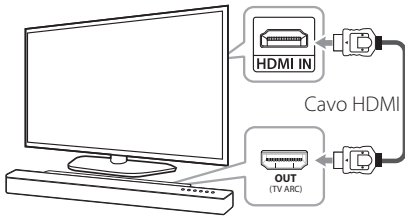

### ! Nota

- HDMI CEC (Consumer Electronics Control): usando un singolo telecomando avete la possibilità di fare funzionare tutti i dispositivi CEC compatibili (TV, Sound Bar, lettore Blue-ray, ecc.)
- Puoi anche godere di funzioni extra come Bluetooth con **FUNC** sul telecomando o **F** su questa unità. Quando torni al canale TV live dopo aver utilizzato le funzioni extra (Bluetooth) di questo sistema audio, dovresti scegliere l'altoparlante preferito sulla TV per goderti nuovamente il suono di questo sistema audio.

## Lista di controllo di cavi HDMI

Alcuni cavi HDMI non supportano la funzione ARC, il che si può tradurre in una mancata resa del suono.

Quando collegate questa unità alla TV, se non è presente il suono, potrebbe esserci un problema con il cavo HDMI. Quindi occorre collegare questa unità alla TV e controllare anche il cavo di Tipo A, HDMI™ Alta velocità con Ethernet.

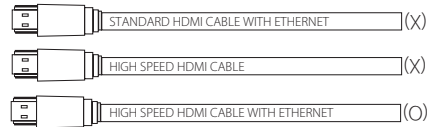

## Godetevi una trasmissione audio del canale dalla sound bar

### Collegamento tramite cavo HDMI\*

La vostra televisione deve supportare le caratteristiche HDMI più recenti (HDMI CEC<sup>1)</sup> / ARC (Audio Return Channel)) affinché possiate godere pienamente del canale di trasmissione Live con il sistema audio attraverso il cavo HDMI. Qualora la vostra TV non supporti queste funzioni HDMI, il sistema audio deve essere collegato attraverso un cavo OPTICAL.

1)HDMI CEC (High-Definition Multimedia Interface Consumer Electronics Control)

Il Consumer Electronics Control (CEC) è una funzione HDMI concepita per consentire a un utente di comandare e controllare i dispositivi abilitati CEC, che sono connessi attraverso HDMI utilizzando solo uno dei loro telecomandi.

\* I nomi commerciali per CEC sono SimpLink (LG), Anynet+ (Samsung), BRAVIA Sync (Sony), EasyLink (Philips), ecc.

## Cos'è il SIMPLINK?



Quando l'unità e la LG TV con funzione SIMPLINK sono collegate tra loro con un cavo HDMI, alcune funzioni di questa unità sono controllate dal telecomando della TV.

Funzioni controllabili dal telecomando della LG TV: Accensione /Spegnimento, Alza/Abbassa volume, ecc.

Per maggiori dettagli sulla funzione SIMPLINK consultare il Manuale dell'utente della TV.

Gli apparecchi LG TV con la funzione SIMPLINK sono dotati di un logo come quello sopra riportato.

### ! Nota

- In base allo stato dell'unità, alcune funzioni di SIMPLINK potrebbero differire da quanto ti aspetti o non funzionare.
- A seconda della TV o del lettore collegato con questa unità, l'operazione SIMPLINK potrebbe differire dal tuo scopo.

## Funzione ARC (Audio Return Channel)

La funzione ARC consente l'invio del flusso audio dalla TV HDMI al jack HDMI OUT dell'unità.

Per utilizzare questa funzione:

- La TV deve supportare le funzioni ARC e HDMI-CEC e le funzioni HDMI-CEC e ARC devono essere impostate su On.
- Il metodo di impostazione delle funzioni HDMI-CEC e ARC può variare a seconda del modello di TV. Per dettagli sulla funzione ARC, fare riferimento al Manuale dell'utente della TV.
- È necessario utilizzare il cavo HDMI (Cavo HDMI™ con Ethernet, di tipo A ad alta velocità).
- Dovete collegare HDMI OUT sull'unità con HDMI IN della TV che supporta la funzione ARC utilizzando un cavo HDMI.
- È possibile collegare solo una Sound bar a una TV compatibile con collegamento ARC.

### ! Nota

- La funzione ARC viene selezionata automaticamente quando il segnale ARC arriva dalla TV, indipendentemente dal tipo di funzione che stai utilizzando.
- Potete godervi l'audio della TV tramite gli altoparlanti di questa unità. Nel caso di alcuni modelli di TV, dovete selezionare l'opzione di altoparlante esterno dal menu della TV. (Per dettagli, fare riferimento al manuale d'uso della vostra TV.)
- Impostare l'emissione del suono della TV per sentire il suono attraverso questa unità: menu impostazioni TV → [Audio] → [Uscita Audio TV] → [Altoparlante esterno (HDMI ARC)]
- I dettagli del menù di configurazione della TV variano a seconda del produttore e del modello della televisione.

## Informazioni aggiuntive per sistema HDMI

- Quando un dispositivo HDMI o DVI compatibile viene collegato, accertarsi di quanto segue:
  - Tentare lo spegnimento del dispositivo HDMI/DVI e di questo riproduttore. Successivamente, accendere il dispositivo HDMI/DVI e lasciarlo acceso per circa 30 secondi, quindi commutare su questo riproduttore.
  - L'ingresso video del dispositivo collegato è configurato correttamente per questa unità.
  - Il dispositivo collegato è compatibile con ingressi video 720 x 576p, 1280 x 720p, 1920 x 1080i o 1920x1080p.
- Non tutti i dispositivi HDMI o DVI compatibili con HDCP funzionano con questo riproduttore.
  - L'immagine non verrà visualizzata correttamente con un dispositivo non HDCP.

### ! Nota

- Se un dispositivo HDMI connesso non accetta un'uscita audio del lettore, l'audio del dispositivo HDMI può essere distorto o può non uscire.
- La modifica della risoluzione una volta che il collegamento è già stato effettuato potrebbe causare malfunzionamenti. Per risolvere questo problema, spegnere il lettore, quindi accenderlo nuovamente.
- Se il collegamento HDMI con il sistema di protezione HDCP non viene verificato, lo schermo della TV diventa nero. In questo caso, verificare il collegamento HDMI o scollegare il cavo HDMI.
- Se ci sono disturbi o linee sullo schermo, controllare il cavo HDMI (la lunghezza è generalmente limitata a 4,5 m (15 piedi)).
- Non potete modificare la risoluzione video nella modalità HDMI IN. Cambiare la risoluzione video del componente collegato.
- Se il segnale video in uscita risulta anomalo collegando il personal computer alla presa HDMI IN, cambiare la risoluzione del PC a 576p, 720p, 1080i o 1080p.

## Collegamento apparecchiatura opzionale

### Connessione HDMI

#### Esclusivamente per la riproduzione del suono

Potete ascoltare il suono dal dispositivo esterno che collegate.

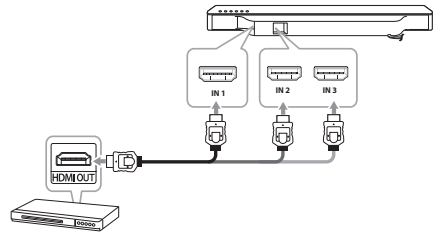

Lettore Blu-ray Disc, lettore DVD, ecc.

1. Collegare lo spinotto HDMI IN 1, HDMI IN 2 o HDMI IN 3 sul retro dell'unità allo spinotto HDMI OUT sul dispositivo audio come lettore dischi Blu-ray, lettore DVD, ecc.
2. Impostare la fonte di ingresso a HDMI IN 1, HDMI IN 2 o HDMI IN 3. Premi ripetutamente **FUNC** sul telecomando o **F** sull'unità finché viene selezionata la funzione.

## Per godere sia del suono che dell'immagine

Potete godere sia del suono che dell'immagine mediante il dispositivo esterno che avete collegato.

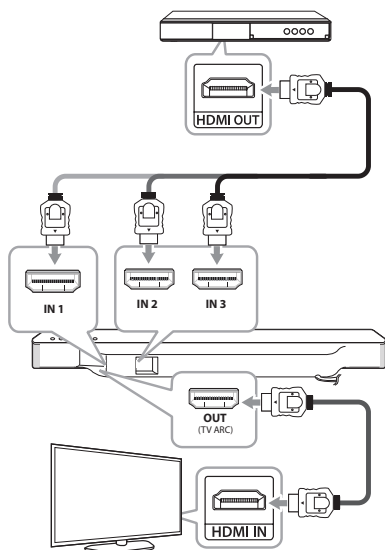

1. Collegare lo spinotto HDMI IN 1, HDMI IN 2 o HDMI IN 3 sul retro dell'unità allo spinotto HDMI OUT sul dispositivo esterno come lettore disco Blu-ray, lettore DVD, ecc.
2. Collegare il connettore HDMI OUT (TV ARC) sul retro dell'unità al connettore HDMI IN sul televisore.
3. Impostare la fonte di ingresso a HDMI IN 1, HDMI IN 2 o HDMI IN 3. Premi ripetutamente **FUNC** sul telecomando o **F** sull'unità finché viene selezionata la funzione.

### ! Nota

Lo spinotto HDMI OUT è per il collegamento TV. Anche se il multi-canale PCM è trasmesso all'unità tramite cavo HDMI, l'unità può trasmettere solo 2 canali alla TV.

## Connessione PORT. IN (portatile)

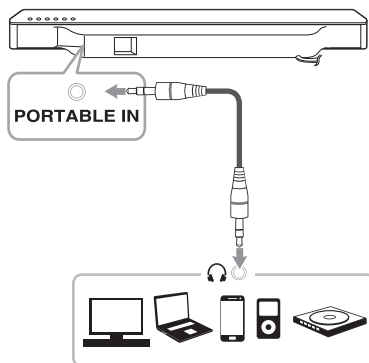

## Ascoltare la musica dal tuo lettore portatile

L'unità può essere utilizzata per riprodurre la musica da numerosi tipi lettori portatili e dispositivi esterni.

1. Collegare il lettore portatile al connettore PORTABLE IN dell'unità.
2. Accendere premendo il pulsante  (Alimentazione).
3. Seleziona la funzione PORTABLE premendo **FUNC** sul telecomando o **F** sull'unità finché viene selezionata la funzione.
4. Accendere il lettore portatile o il dispositivo esterno e avviare la riproduzione.

## Collegamento di OPTICAL IN

Connettere uno spinotto di uscita ottica dei dispositivi esterni allo spinotto OPT. IN.

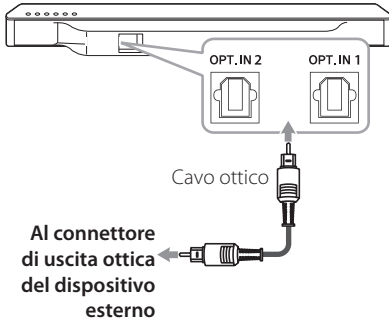

1. Collegare lo spinotto OPT.IN 1 o OPT.IN 2 sul retro dell'unità allo spinotto di uscita ottica della TV (o di dispositivo digitale, ecc.).
2. Seleziona la sorgente di ingresso OPTICAL premendo **FUNC** sul telecomando o **F** sull'unità finché viene selezionata la funzione.  
Per selezionare direttamente la funzione OPTICAL 1 o OPTICAL 2, premere **OPTICAL** sul telecomando.
3. Ascoltare il suono proveniente dal dispositivo collegato.
4. Premere **OPTICAL** per uscire da OPTICAL. Si passa automaticamente alla funzione precedente.

Al connettore di uscita ottica del dispositivo esterno

## Collegamento del Trasmettitore IR

Il trasmettitore IR è offerto in dotazione come accessorio insieme all'unità per permettere una comunicazione ottimale con telecomando e TV.

Il telecomando della vostra TV potrebbe non funzionare se l'unità nasconde il sensore remoto della TV.

Potete risolvere il problema collegando il trasmettitore IR con la LG TV.

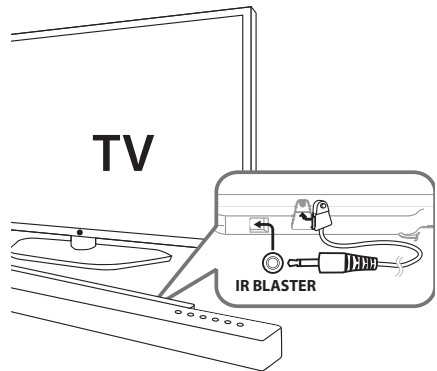

1. Rimuovere il vinile protettivo del trasmettitore IR.
2. Posizionare il trasmettitore IR sul retro dell'unità con il sensore del trasmettitore IR rivolto verso il sensore remoto della TV.
3. Collegare l'estremità del trasmettitore IR allo spinotto IR BLASTER.

### ⚠ Attenzione

- Non bloccare la presa di ventilazione quando si colloca il trasmettitore IR sull'unità.
- Non scollegare il cavo di alimentazione. Se desideri usare un trasmettitore IR, devi mettere l'unità in modalità standby.

### ! Nota

A seconda della vostra TV, alcuni o tutti i tasti potrebbero non funzionare sulla TV.

## Configurazione iniziale multi-stanza

Quando si installa il prodotto MUSICflow per la prima volta, è possibile scegliere due tipi di connessione, come di seguito.

### Connessione cablata (connessione MUSICflow Mesh Network)

Collegare l'altoparlante al router domestico tramite cavo LAN.

È quindi possibile collegare i prodotti MUSICflow aggiuntivi (opzionale) alla rete domestica in modalità wireless. Fare riferimento a "Collegamento degli altoparlanti alla rete domestica (aggiuntiva)" a pagina 31.

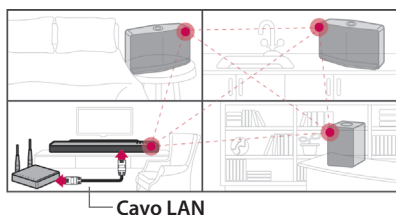

### Connessione wireless (connessione wireless standard)

Quando la connessione cablata non è possibile tra l'altoparlante e il router domestico, questa unità offre un servizio di streaming di musica all'interno della copertura Wi-Fi del router domestico.

Collegare uno degli altoparlanti al router domestico in modalità wireless.

È quindi possibile collegare i prodotti MUSICflow aggiuntivi (opzionale) alla rete domestica in modalità wireless. Fare riferimento a "Collegamento degli altoparlanti alla rete domestica (aggiuntiva)" a pagina 31.

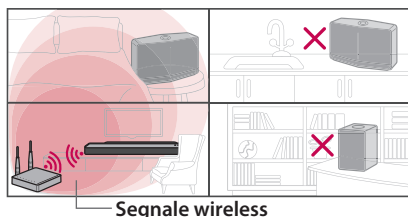

## Installazione della App "Music Flow Player"

### Attraverso l'"App Store" di Apple o il "Play Store" di Google

1. Toccate l'icona dell'"App Store" di Apple o del "Play Store" di Google.
2. Digita "Music Flow Player" nella barra di ricerca e toccare "Search".
3. Selezionare "Music Flow Player" nella lista dei risultati di ricerca per effettuare il download.

#### ! Nota

- L'app Music Flow Player sarà disponibile nelle seguenti versioni del software:  
SO Android OS - Ver 4.0 (ICS) (o versioni successive);  
SO iOS - Ver 6.0 (o versioni successive)
- A seconda del dispositivo utilizzato, l'app "Music Flow Player" potrebbe non funzionare.

### Usando il codice QR

Installazione dell'app "Music Flow Player" con il codice QR. Scansionare il codice QR usando l'applicazione per la scansione.



(Android OS)



(Apple iOS)

**! Nota**

- Assicurati che il tuo dispositivo portatile sia connesso a Internet.
- Assicurati che il dispositivo portatile disponga di una applicazione di scansione. Se non l'avete, scaricatela dall'"App Store" di Apple o dal "Play Store" di Google.

## Come iniziare con l'app Music Flow Player

Quando lanciate l'applicazione Music Flow Player per la prima volta, sulla schermata appariranno i termini di utilizzo e di servizio di Chromecast.

1. Controllare i contenuti dei termini d'uso e selezionare [Accetta].

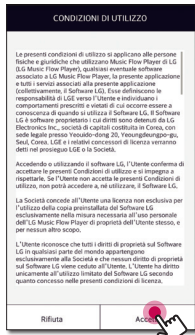

2. Leggete con attenzione i contenuti dei termini di servizio di Chromecast e selezionate [Accetta].



3. Selezionare [Collegare prodotto] per installare l'altoparlante acquistato.

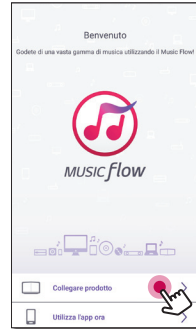

Fare riferimento a "Connessione dell'altoparlante alla Rete Domestica" a pagina 22.

**! Nota**

Se desideri tornare alla schermata dei termini d'uso, lancia l'applicazione Music Flow Player sul menu impostazioni del tuo dispositivo mobile.

## Connessione dell'altoparlante alla Rete Domestica

L'uso di una rete cablata garantisce le prestazioni migliori, poiché le periferiche si connettono direttamente alla rete e non sono soggette a interferenze delle frequenze radio.

Per ulteriori informazioni consultare la documentazione relativa alla propria periferica di rete.

### Preparazione

- Assicurarsi che l'ambiente della rete wireless che utilizza il router sia installato nella propria abitazione.
- Assicurarsi che l'altoparlante e il dispositivo portatile siano collegati allo stesso router.

### Requisiti

- Router wireless
- Dispositivo portatile (Android o iOS)

### ! Nota

- Assicurarsi che il server DHCP sia attivato sul router wireless.
- Se non è possibile connettere l'altoparlante al router, andare nelle impostazioni del router e assicurarsi che la casella "Permettere ai client wireless di vedere gli altri client e accedere alla mia rete locale" sia spuntata.

## Connessione Semplice (Impostazione EZ)

### Preparazione

- Per la Connessione Semplice, la condizione rete Wi-Fi è necessaria.
- Accertarsi che l'impostazione Bluetooth sul proprio dispositivo smart sia attivata.

### ! Nota

- La Connessione Semplice è supportata da Bluetooth Ver. 4.0 (o superiore).
- Se non viene visualizzata sullo schermo la schermata per la connessione semplice, collegare l'unità nell'altro modo. Fate riferimento ai paragrafi "Collegamento dell'altoparlante alla propria rete attraverso un cavo LAN" (pagina 23) o "Connessione dell'altoparlante alla rete usando il metodo di configurazione Wi-Fi" (pagina 25 o pagina 28)

1. Collegare il dispositivo desiderato e premere [Successivo].

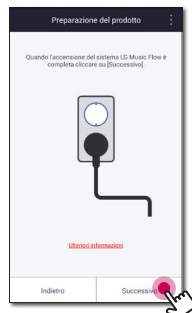

2. L'App cerca l'altoparlante e lo collega automaticamente, Premere [Successivo].



3. Se la password di rete è impostata, viene visualizzata la schermata di sicurezza, Digitare la password.



4. Dopo aver digitato la password, premere [Successivo].

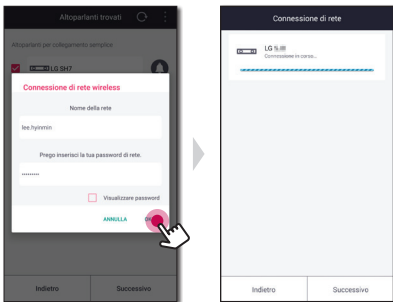



5. Premere [Fine] per finire di realizzare la connessione.

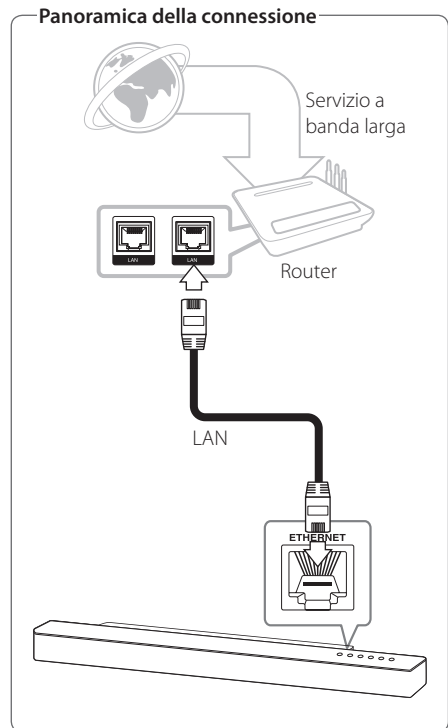

Dopo aver terminato, la schermata di connessione della TV viene visualizzato. Seguire le indicazioni sullo schermo.

## Collegamento dell'altoparlante alla propria rete attraverso un cavo LAN



1. Accendere l'unità usando  sul telecomando o  sull'unità. L'indicatore a LED inizia a lampeggiare in bianco.
2. Sul proprio dispositivo portatile lanciare l'app Music Flow Player. Selezionare [Collegare prodotto] per installare l'altoparlante. Collegare il dispositivo desiderato e premere [Successivo].



3. Selezionare il prodotto che si desidera connettere e toccare [Successivo] sullo schermo.

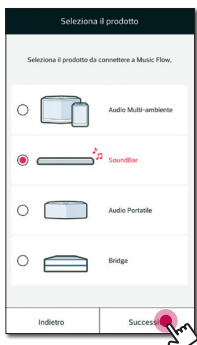

4. Selezionare [Collegamento cablato] sullo schermo.



5. Connettere una estremità del cavo LAN alla porta LAN dell'altoparlante e connettere l'altra estremità al router wireless. Attendere qualche istante fino a quando il LED smette di lampeggiare e resta di colore bianco.

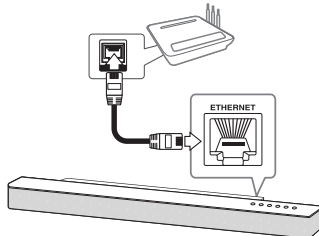

6. Selezionare [Successivo] sullo schermo.

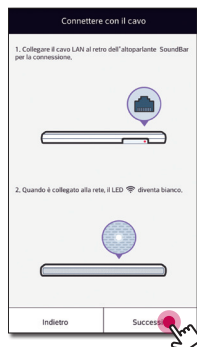

7. Selezionare [Fine] per completare la connessione.

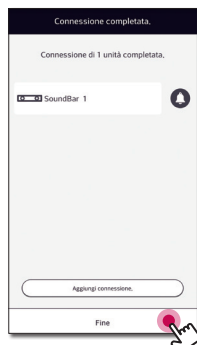

Dopo il collegamento degli altoparlanti, seguire le istruzioni per il collegamento TV.

**(In caso di aggiornamento)**

8. Questa applicazione sta controllando la versione del software dell'altoparlante e visualizzerà la versione.

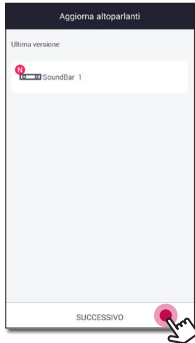



Selezionare [Successivo] dopo aver controllato le informazioni sulla versione.

**! Nota**

- Non è possibile usare l'altoparlante senza un router. Quando si utilizza il router cablato, è possibile controllare l'altoparlante con il Software per PC Music Flow. (pagina 38)
- L'altoparlante e il dispositivo portatile devono essere collegati allo stesso router.

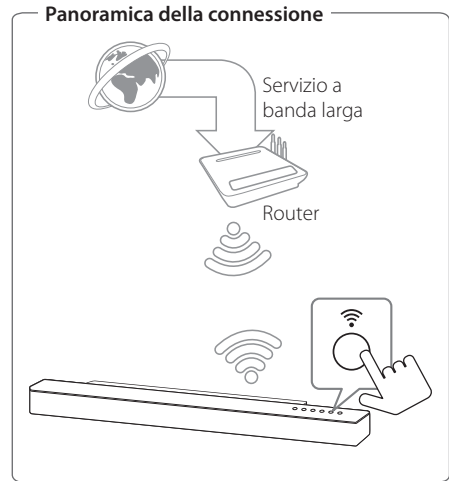
## Connessione dell'altoparlante alla rete usando il metodo di configurazione Wi-Fi (Android)



1. Accendere l'unità usando  sul telecomando o  sull'unità. L'indicatore a LED inizia a lampeggiare in bianco.
2. Sul proprio dispositivo portatile lanciare l'app Music Flow Player. Selezionare [Collegare prodotto] per installare l'altoparlante. Collegare il dispositivo desiderato e premere [Successivo].



3. Selezionare il prodotto che si desidera connettere e toccare [Successivo] sullo schermo.

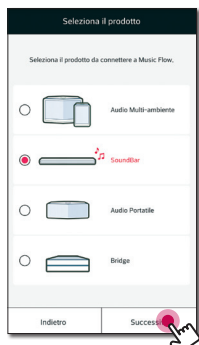

4. Selezionare [collegamento wireless] sullo schermo.



5. Selezionare [Successivo] sullo schermo.

6. Premere il tasto  sull'unità. Quindi l'indicatore a LED lampeggia in modo alternato in bianco e rosso.

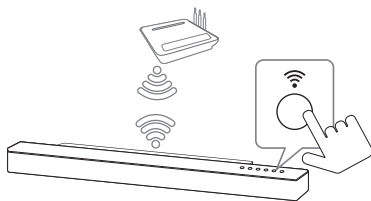

7. Selezionare [Successivo] sullo schermo.



8. Se possiedi una password per la rete, sul dispositivo portatile viene visualizzata una schermata di sicurezza. Inserisci la tua password.

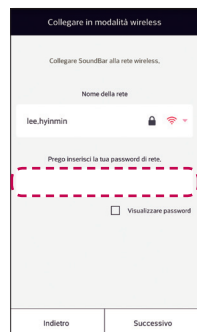

9. Selezionare [Successo] sullo schermo.

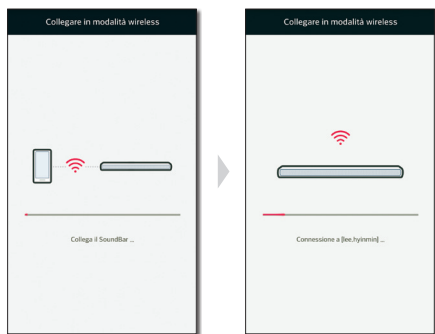
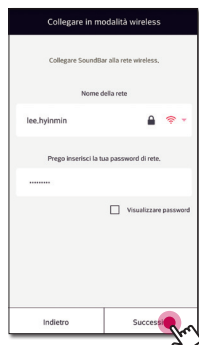

10. Selezionare [Fine] per completare la connessione.

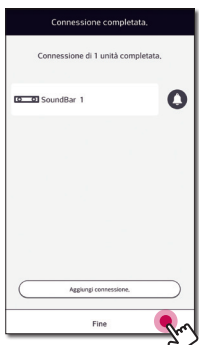

Dopo il collegamento degli altoparlanti, seguire le istruzioni per il collegamento TV.

(In caso di aggiornamento)

11. Questa applicazione sta controllando la versione del software dell'altoparlante e visualizzerà la versione.

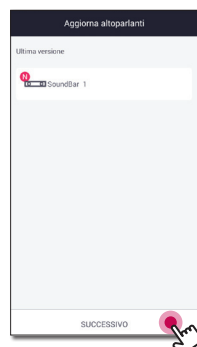

Selezionare [Successivo] dopo aver controllato le informazioni sulla versione.

### ! Nota

Se l'altoparlante non riesce a connettersi alla rete o se la connessione di rete non funziona correttamente, posizionare l'altoparlante più vicino al router e riprovare.

## Connessione dell'altoparlante alla rete usando il metodo di configurazione Wi-Fi (iOS)

### Panoramica della connessione



2

Collegamento

1. Accendere l'unità usando sul telecomando o sull'unità. L'indicatore a LED inizia a lampeggiare in bianco.
2. Sul proprio dispositivo portatile lanciare l'app Music Flow Player. Selezionare [Collegare prodotto] per installare l'altoparlante. Collegare il dispositivo desiderato e premere [Successivo].

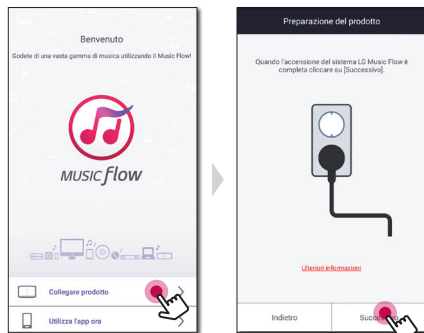

3. Selezionare il prodotto che si desidera connettere e toccare [Successivo] sullo schermo.



4. Selezionare [collegamento wireless] sullo schermo.

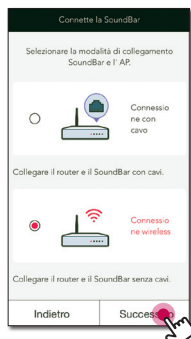

5. Selezionare [Successivo] sullo schermo.
6. Premere il tasto  sull'unità. Quindi l'indicatore a LED lampeggia in modo alternato in bianco e rosso.

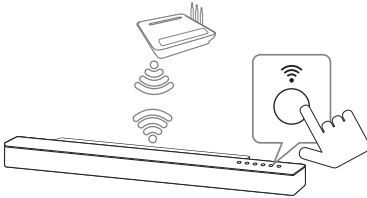

7. Selezionare [Successivo] sullo schermo.



8. Sul proprio dispositivo iOS, scorrere nelle Impostazioni iOS -> Impostazioni Wi-Fi e selezionare "MusicFlow\_Setup" per connettersi.

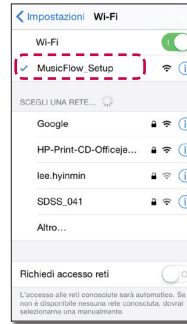

### ! Nota

- Se "MusicFlow\_Setup" non è presente sull'elenco, cercare nuovamente le reti Wi-Fi disponibili.
- Quando il proprio dispositivo portatile è connesso a "MusicFlow\_Setup", non è possibile usare Internet.

9. Se possiedi una password per la rete, sul dispositivo portatile viene visualizzata una schermata di sicurezza. Inserisci la tua password.

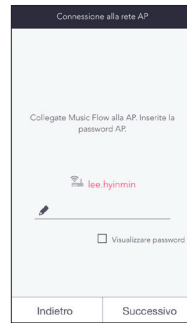

10. Selezionare [Successivo] sullo schermo.

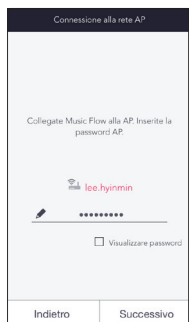

11. Selezionare [Successivo] sullo schermo.



12. Selezionare [Completato] per completare la connessione.

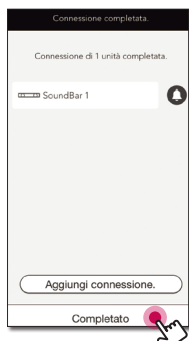

### ! Nota

Se l'altoparlante non riesce a connettersi alla rete o se la connessione di rete non funziona correttamente, posizionare l'altoparlante più vicino al router e riprovare.

### Note sulla connessione di rete

- Molti problemi di connessione di rete durante la configurazione possono essere risolti eseguendo un reset del router. Dopo avere connesso l'altoparlante alla rete domestica, spegnere e/o scollegare rapidamente il cavo di alimentazione del router della rete domestica oppure il modem via cavo. Quindi accendere e/o riconnettere il cavo di alimentazione.
- La nostra azienda non è responsabile per eventuali cattivi funzionamenti dell'altoparlante e/o la funzione di connessione a Internet a causa di errori/malfunzionamenti associati alla connessione a Internet a banda larga o altre apparecchiature connesse.
- Le reti wireless lavorano sulle frequenze radio a 2.4GHz radio che vengono anche utilizzate da altri dispositivi domestici come ad esempio telefoni cordless, dispositivi **Bluetooth**, forni a microonde e possono subire delle interferenze da parte di questi dispositivi.
- Spegnere tutte le apparecchiature non utilizzate presenti sulla rete domestica locale. Alcuni dispositivi possono generare traffico di rete.
- Se l'altoparlante non riesce a connettersi alla rete o se la connessione di rete non funziona correttamente, posizionare l'altoparlante più vicino al router e riprovare.
- A seconda dell'ambiente della propria rete domestica e delle prestazioni del router wireless, potrebbe non essere possibile connettere l'altoparlante al router wireless.
- Non puoi connettere l'altoparlante al tuo router wireless dotato di SSID nascosto.
- La connessione che hai stabilito potrebbe disconnettersi se selezioni un'altra applicazione o modifichi la configurazione dell'altoparlante connesso con l'app "Music Flow Player". In simili casi, controlla lo stato della connessione.
- Anche dopo la connessione all'app Music Flow Player, la musica potrebbe essere riprodotta dal dispositivo portatile. In questo caso, selezionare l'altoparlante connesso sulla schermata della riproduzione.
- A seconda della velocità della rete, la riproduzione dei contenuti on-line potrebbe non funzionare correttamente.
- Interferenze del segnale wireless possono provocare la disconnessione della rete o l'arresto della riproduzione.

- In caso di riavvio del router è necessario spegnere e riaccendere l'altoparlante.
- In caso di installazione di un nuovo router è necessario eseguire una configurazione di fabbrica e configurare la connessione di rete per l'altoparlante.
- Se si utilizzano caratteri diversi dall'alfabeto inglese o dai numeri per il nome SSID del punto di accesso o router wireless, questo può essere visualizzato in modo diverso.

## Connessione degli altoparlanti alla rete domestica (addizionale)

Puoi ascoltare la musica usando altoparlanti multipli con il singolo dispositivo portatile in tuo possesso.

### Requisiti

- Router wireless
- Dispositivo portatile (Android o iOS)
- Un altro altoparlante

### ! Nota

Un' interferenza del segnale potrebbe condurre a un arresto della riproduzione.

## Collegamento di un altoparlante aggiuntivo alla rete con un cavo LAN

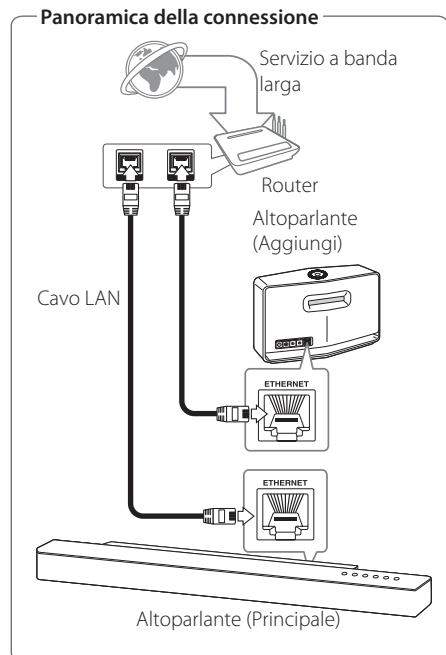

1. Connettere l'altoparlante (Principale) alla rete. Fare riferimento a "Connessione dell'altoparlante alla Rete Domestica" a pagina 22.
2. Sul proprio dispositivo portatile selezionare l'app Music Flow Player. Premere il pulsante .

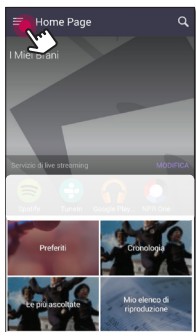

3. Selezionare [Aggiungi speaker] nel menu laterale.

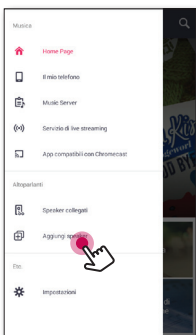

**! Nota**

È inoltre possibile aggiungere un altro altoparlante utilizzando il pulsante  sulla schermata [Speaker collegati].

4. Collegare il dispositivo desiderato e premere [Successivo].

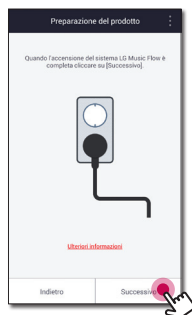

5. Selezionare il prodotto che si desidera connettere e toccare [Successivo] sullo schermo.

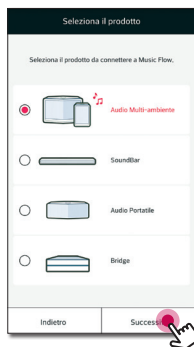

6. Selezionare [Collegamento cablato] sullo schermo.



7. Connettere una estremità del cavo LAN alla porta ETHERNET dell'altoparlante e connettere l'altra estremità al router wireless. Attendere qualche istante fino a quando il LED smette di lampeggiare e resta di colore bianco.

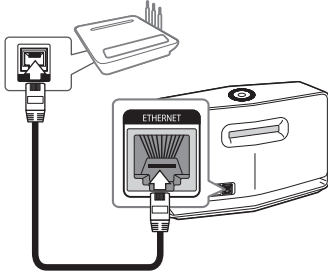

8. Selezionare [Successivo] sullo schermo.

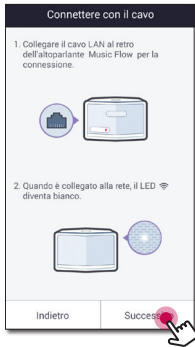

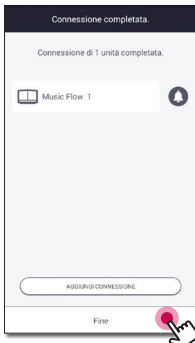

9. Selezionare [Fine] per completare la connessione.

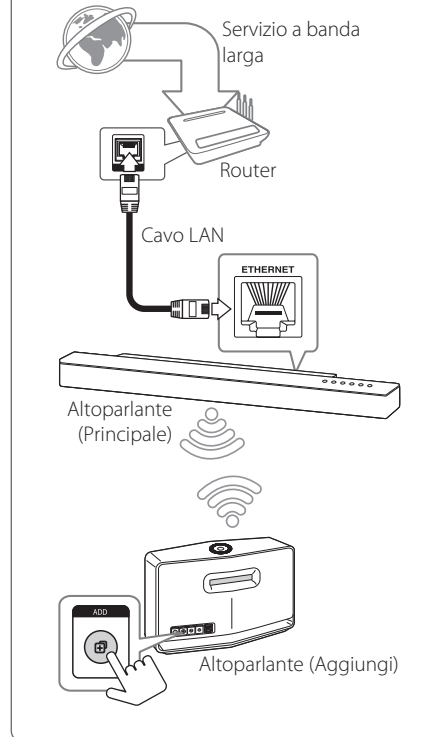

## Collegamento di un altoparlante aggiuntivo alla rete tramite il metodo di installazione Wi-Fi

### Panoramica della connessione



1. Connettere l'altoparlante (Principale) alla rete. Fare riferimento a "Connessione dell'altoparlante alla Rete Domestica" a pagina 22.
2. Sul proprio dispositivo portatile selezionare l'app Music Flow Player. Premere il pulsante .

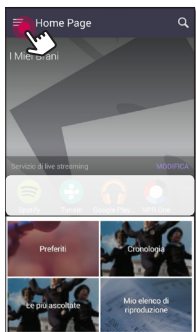

3. Selezionare [Aggiungi speaker] nel menu laterale.

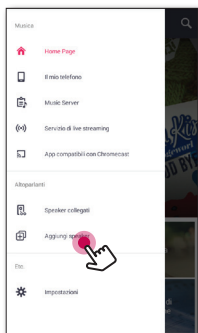

### ! Nota

È inoltre possibile aggiungere un altro altoparlante utilizzando il pulsante  sulla schermata [Speaker collegati].

4. Selezionare il prodotto che si desidera connettere e toccare [Successivo] sullo schermo.



5. Selezionare [collegamento wireless] sullo schermo.



6. Premere il pulsante **ADD** sulla parte posteriore dell'altoparlante (Aggiungi). Quindi il LED  dello stato della rete lampeggia illuminandosi in rosso.

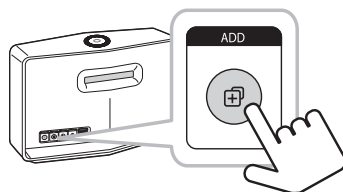

7. Quindi selezionare [Successivo] sullo schermo.

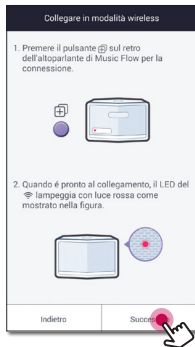

8. Selezionare [Fine] per completare la connessione.

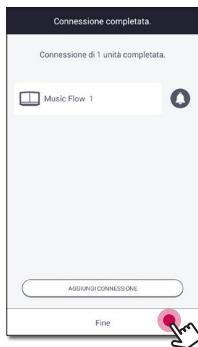

### ! Nota

Gli altoparlanti potrebbero non connettersi se la distanza tra la Sound Bar (Principale) connessa mediante il cavo LAN e l'altoparlante (Aggiungi) da collegare è eccessiva.

## Utilizzando il Bridge

Il modulo **Bridge (R1)** estende il range di utilizzo degli altoparlanti. È necessario comprarlo separatamente se si desidera utilizzarlo.

### Utilizzare un dispositivo di root (cablato al router domestico)

#### Se nessun altoparlante è collegato al router tramite cavo

Quando il router domestico è troppo lontano da ogni posizione degli altoparlanti da collegare tramite modalità cablata, collegare il **Bridge (R1)** al router domestico con il cavo LAN.

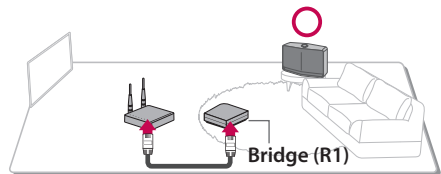

1. Collegare il cavo di alimentazione alla porta di alimentazione nella parte posteriore del **Bridge (R1)**, quindi collegare il cavo di alimentazione a una presa elettrica.
2. Il LED di alimentazione sulla parte anteriore del **Bridge (R1)** si accende. Sul proprio dispositivo portatile selezionare l'app Music Flow Player. Premere il pulsante .

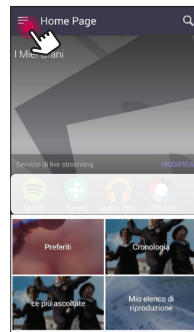

3. Selezionare [Aggiungi speaker] nel menu laterale.

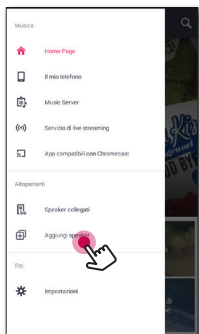

4. Selezionare [Bridge] e toccare [Successivo] sullo schermo.

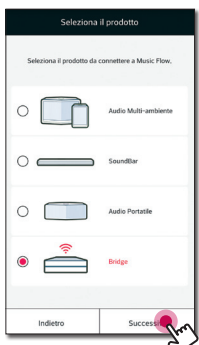

5. Collegare il modulo **Bridge (R1)** e il router tramite cavo LAN seguendo le istruzioni sull'app Music Flow Player. Aspettare qualche istante fino a quando il RED  dello stato di rete smette di lampeggiare e rimane bianco.

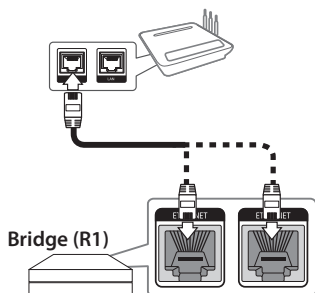

Quindi selezionare [Successivo].

6. Selezionare [Fine] per completare la connessione.

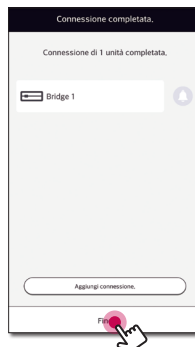



7. Connettere l'altoparlante a **Bridge (R1)**. Fare riferimento al paragrafo "Connessione degli altoparlanti alla rete domestica (addizionale)" a pagina 33.

## Utilizzo come extender wireless

### Se almeno un altoparlante è collegato al router tramite cavo

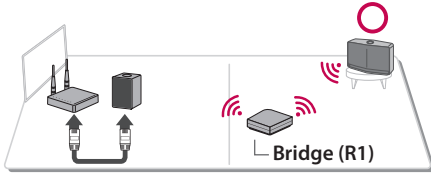
Se si desidera espandere la copertura di rete mesh di Music Flow, aggiungere il **Bridge (R1)** alla propria rete domestica.



1. Collegare il cavo di alimentazione alla porta di alimentazione nella parte posteriore del **Bridge (R1)**, quindi collegare il cavo di alimentazione a una presa elettrica.
2. Il LED di alimentazione sulla parte anteriore del **Bridge (R1)** si accende. Sul proprio dispositivo portatile selezionare l'app Music Flow Player. Premere il pulsante .

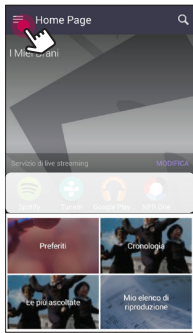

3. Selezionare [Aggiungi speaker] nel menu laterale.

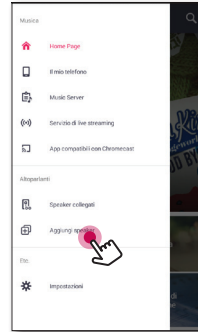

4. Selezionare il Bridge e toccare [Successivo] sullo schermo.

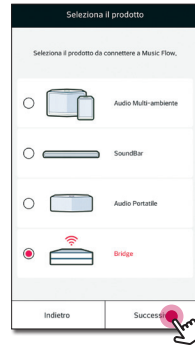

5. Selezionare [collegamento wireless] e premere [Successivo] sullo schermo.



6. Seguire le istruzioni sull'app Music Flow Player e premere [Successivo] sullo schermo.



7. Selezionare [Fine] per completare la connessione.

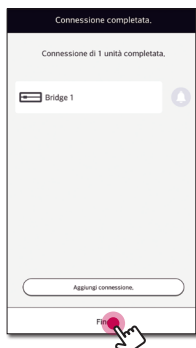

8. Connettere l'altoparlante a **Bridge** (R1).  
Fare riferimento al paragrafo "Connessione degli altoparlanti alla rete domestica (addizionale)" a pagina 33.

## Usare Media Server per il proprio PC

Il software Media server consente agli utenti di accedere ai file audio conservati sul server multimediale e di riprodurli sul proprio altoparlante usando la rete domestica.

Prima di connettersi al PC per riprodurre un file, è necessario installare il software Media server sul proprio PC.

### ! Nota

Assicurarsi che l'ambiente della rete wireless che utilizza il router sia installato nella propria abitazione.

- **Windows : Music Flow PC Software**
- **Mac OS : Nero MediaHome 4 Essentials**

## Music Flow PC Software per Windows

### Informazioni sul software Music Flow

Il Software Music Flow per PC ti consente di ascoltare i file audio conservati sul server multimediale (PC) usando l'altoparlante.

### Scaricare il Software Music Flow per PC

1. Avviate il vostro computer, visitate <http://www.lg.com>. Se necessario, seleziona la regione.
2. Fai clic sulla scheda Supporto.
3. Inserisci il nome del modello sulla copertina del manuale di istruzioni nella barra di ricerca.
4. Trovare e scaricare il file "Music Flow PC Software".

### Installare il Music Flow PC Software

1. Estrarre e fare doppio clic su "Setup.exe" per installare il Music Flow PC Software. L'installazione è pronta e viene avviata la procedura guidata di installazione.
2. Segui le istruzioni della procedura guidata di installazione visualizzate sullo schermo.
3. Fare clic sul pulsante [Exit] per completare l'installazione.

**! Nota**

- Chiudere i programmi antivirus o firewall del tuo PC durante l'installazione del software Music Flow.
- Il Music Flow PC Software è un software personalizzato usato solo per la condivisione di file e cartelle con questo altoparlante.
- Per una spiegazione completa del Music Flow PC Software, fare clic sull'icona del punto di domanda sul menu home.



**Requisiti di sistema (PC Windows)**

- CPU : processore Intel® 2.0 GHz o AMD Sempron™ 2000+
- Memoria: 1 GB di RAM libera
- Scheda grafica : 64 MB di memoria video, risoluzione minima di 1024 x 768 pixel e impostazioni di colore a 16 bit
- Spazio libero su disco: 200 MB
- Windows® XP (Service Pack 2 o superiore), Windows Vista®, Windows® 7, Windows® 8.0, Windows® 8.1, Windows® 10
- Windows® Media Player® 11.0 o superiore
- Ambiente di rete: Ethernet 100 Mb, WLAN

**Condividere file musicali**

Sul proprio computer, condividere la cartella contenente file musicali per riprodurli su questo altoparlante.

Questa sezione spiega la procedura per la selezione di cartelle condivise sul computer.

1. Fare doppio clic sull'icona "Music Flow PC Software".
2. Fare clic sull'icona  nell'angolo superiore destro dello schermo. Appare il menù delle impostazioni.
3. Sul menu delle impostazioni, fare clic sull'icona  a sinistra per andare nel menu di condivisione dei file.
4. Sul menu di condivisione dei file, fare clic sull'icona  per aprire la finestra [Browse Folder].
5. Selezionare la cartella contenente i file che si desidera condividere. La cartella selezionata viene aggiunta all'elenco delle cartelle condivise.

**Nero MediaHome 4 Essentials per Mac OS****Informazioni su Nero MediaHome Essentials**

Nero MediaHome 4 Essentials è un software per la condivisione di file musicali, immagini e video memorizzati sul computer con l'altoparlante come server multimediale digitale.

**Scaricare Nero MediaHome Essentials**

1. Avviate il vostro computer, visitate <http://www.lg.com>. Se necessario, seleziona la regione.
2. Fai clic sulla scheda Supporto.
3. Inserisci il nome del modello sulla copertina del manuale di istruzioni nella barra di ricerca.
4. Trovare e scaricare il file "Nero MediaHome 4 Essentials".

**Installare Nero MediaHome Essentials**

1. Prima dell'installazione, chiudi tutti i programmi in esecuzione, tra cui firewall e programmi antivirus.
2. Decomprimere e fare doppio clic sul file NeroMediaHome.dmg, nella finestra Nero MediaHome, trascinare l'icona di Nero MediaHome o nella cartella Applicazioni all'interno della finestra o in qualsiasi altra posizione desiderata.
3. Segui le istruzioni della procedura guidata di installazione visualizzate sullo schermo.
4. Fare clic sul pulsante [Exit] per completare l'installazione.

## Requisiti di sistema (Macintosh)

- Mac OS X 10.5 (Leopard) o 10.6 (Snow Leopard)
- Computer Macintosh con un processore Intel x86
- Spazio libero sul disco rigido: spazio libero sul disco rigido di 200 MB per un'installazione tipica di Nero MediaHome da sola.
- Memoria: 256 MB RAM

## Condividere file musicali

Sul proprio computer, condividere la cartella contenente file musicali per riprodurli su questo altoparlante.

Questa sezione spiega la procedura per la selezione di cartelle condivise sul computer.

1. Doppio clic sulla icona di "Nero MediaHome 4 Essentials".
2. Fare clic sull'icona [Network] sulla sinistra e definire il nome della propria rete nel campo [Network name]. Il nome del Network inserito verrà riconosciuto dal proprio lettore.
3. Fare clic sull'icona [Shares] a sinistra.
4. Fare clic sulla scheda [Local Folders] sulla schermata [Shares].
5. Fare clic sull'icona [Add] per aprire la finestra [Browse Folder].
6. Selezionare la cartella contenente i file che si desidera condividere. La cartella selezionata viene aggiunta all'elenco delle cartelle condivise.
7. Fare clic sull'icona [Start Server] per avviare il server.



### Nota

La rete non riesce a configurare l'impostazione condivisa.

## Goditi la musica con l'app Music Flow Player

Con l'app Music Flow Player, la musica può essere riprodotta dal proprio dispositivo portatile.

### ! Nota

- Per informazioni più dettagliate sulla app Music Flow Player, vai a [Manuale dell'utente] in [Impostazioni] > [Informazioni generali] sul menu laterale.
- Alcuni contenuti di questo manuale potrebbero presentare differenze rispetto all'app Music Flow Player a seconda della versione dell'applicazione.

### Preparazione

1. Controllare la connessione di rete con l'altoparlante. (pagina 22)
2. Per usare l'altoparlante, è necessario scaricare e installare l'app Music Flow Player. (pagina 20)

## Panoramica del menu Home

Lanciare l'app Music Flow Player dal proprio dispositivo portatile. Viene visualizzato [Home Page].



**1 Tasto menu** - Mostra la barra menu laterale.

**2 I Miei Brani** - Mostra l'elenco di brani musicali sul tuo telefono.

**3 Servizio di live streaming** - Visualizza i servizi online. Puoi ascoltare la radio e la musica online.

**4 Preferiti** - Visualizza le canzoni preferite.

**5 Le più ascoltate** - Mostra le canzoni più suonate su questo altoparlante.

**6 Mio elenco di riproduzione** - Mostra le playlist.

**7 Cronologia** - Mostra le canzoni riprodotte su questo altoparlante.

**8 Cerca** - Cerca la musica sul tuo telefono.

### ! Nota

In base al sistema operativo del tuo dispositivo smart o alla versione dell'app "Music Flow Player", parte del contenuto nel presente manuale potrebbe differire.

## Modificare l'elenco di servizi streaming online

1. Lanciare l'app Music Flow Player dal proprio dispositivo portatile. Viene visualizzato [Home Page].
2. Toccare il menu [MODIFICA].

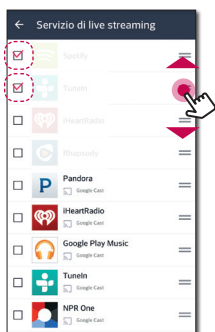
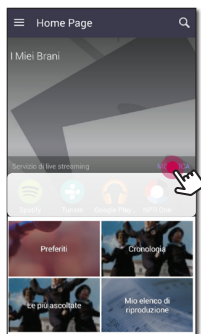

- Selezionare la casella di spunta del servizio di linea che si desidera visualizzare nella schermata Home.
- Trascinare verso l'alto o verso il basso per cambiare l'ordine dei servizi online.
- Premere il pulsante **+** per aggiungere servizi online.

Se si utilizza un dispositivo Android, i servizi online possono essere aggiunti alle app già installate. Una volta selezionata, la nuova app potrà essere utilizzata durante la procedura di accoppiamento tramite Bluetooth.

Se si utilizza un dispositivo iOS, una volta che ci si è connessi all'app aggiunta, occorre attivare la connessione Bluetooth manualmente.

### ! Nota

I servizi di streaming online visualizzati possono variare a seconda della regione.

## Panoramica del menu laterale

1. Lanciare l'app Music Flow Player dal proprio dispositivo portatile. Viene visualizzato [Home Page].
2. Premere il pulsante **☰**.

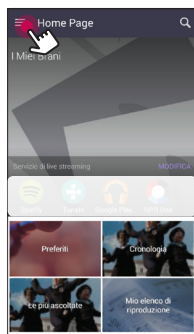

3. Viene visualizzato il menu laterale.

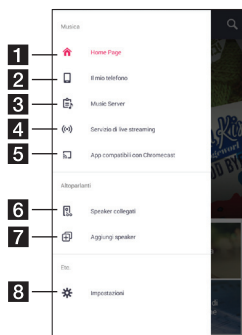

**1 Home Page** – Visualizza il menu Home.

**2 Il mio telefono** – Visualizza le canzoni presenti su questo dispositivo portatile.

**3 Music Server** – Mostra le canzoni sui dispositivi connessi (Media server).

**4 Servizio di live streaming** – Mostra i servizi online. Puoi ascoltare la radio e la musica online.

**5 App compatibili con Chromecast** – Vengono visualizzate le applicazioni disponibili su Chromecast.

**6 Speaker collegati** – Visualizza l'altoparlante collegato.

**7 Aggiungi speaker** - Passa alla schermata di installazione degli altoparlanti.

**8 Impostazioni** – Visualizza il menu delle impostazioni.

## Riproduzione di una canzone

1. Lanciare l'app Music Flow Player dal proprio dispositivo portatile. Viene visualizzato [Home Page].
2. Premere il pulsante .

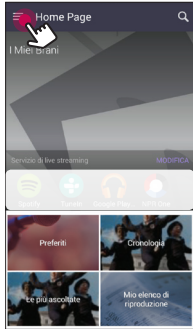

3. Viene visualizzato il menu laterale. Selezionare [Il mio telefono] sul menu laterale.

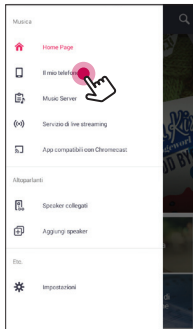

4. Selezionare l'album desiderato.



5. Selezionare la canzone desiderata. La canzone selezionata viene visualizzata ed eseguita.

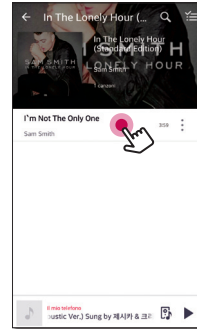

### ! Nota

Se l'altoparlante non è selezionato, viene visualizzato il pop-up per la selezione dell'altoparlante. Selezionare l'altoparlante desiderato.

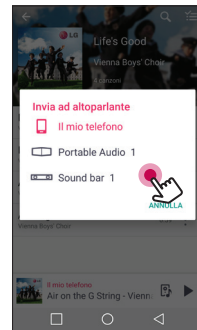

## Gestione di una playlist

Sulla schermata di un album, toccare il [ : ] della canzone desiderata. Appare il menù a discesa.

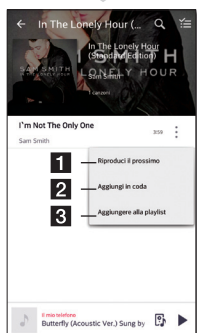

- 1 Riproduci il prossimo** – Seleziona la prossima musica da eseguire.
- 2 Aggiungi in coda** – Aggiunge alla lista della coda.
- 3 Aggiungere alla playlist** – Aggiunge alla playlist desiderata.

### ! Nota

In base al proprio ambiente wireless, la riproduzione di una canzone con l'altoparlante potrebbe non funzionare correttamente.

## Panoramica della riproduzione

Sulla schermata della riproduzione è possibile confermare e regolare varie informazioni.



- 1** Visualizza l'altoparlante attraverso il quale viene riprodotta la musica.

Visualizza la musica riprodotta attualmente.

- ☺ - Ripete i contenuti desiderati. A ogni clic, lo stato alterna nell'ordine ☺ (Ripeti Singolo Brano) - ☺☺ (Ripeti Tutti) - ☺☺☺ (Nessuna Ripetizione).
- 2** ☺☺☺ - Attiva la riproduzione casuale della playlist. I brani verranno proposti in ordine casuale.

Regola la riproduzione.

- 3** 🔊 - Regola il volume.
- ⏸ - Mette in pausa la riproduzione.
- ⏮ / ⏭ - Ignora Veloce indietro o avanti.
- ⚡ - Regola l'equalizzazione.

Toccando [ : ], vengono mostrate varie opzioni.

- 4** ☆ - Salva la musica nei [Preferiti]. Puoi trovare [Preferiti] sulla scheda [Home Page]
- ⊕ - Aggiunge la musica a [Mio elenco di riproduzione].
- ≡ - Modifica la playlist attuale.
- 5** 🔊 - Sceglie un altoparlante con cui riprodurre la musica.
- ⌘ - Visualizza il menu musica.

### ! Nota

Tramite il tasto 🔊 puoi controllare il volume di ogni gruppo di altoparlanti e cambiarne il canale in [Surround], [Sinistra] o [Destra]. (Pagina 46)

## Selezione dell'effetto sonoro

Questo altoparlante ha una grande quantità di campi sonori surround pre-impostati. È possibile selezionare la modalità sonora desiderata toccando .

Gli oggetti visualizzati per l'equalizzatore potrebbero essere differenti a seconda delle fonti e degli effetti sonori.

1. Durante la riproduzione, toccare  come mostrato in seguito.



2. Toccare < o >.

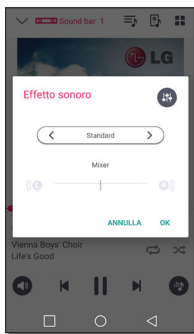

Puoi selezionare i vari effetti sonori.

Effetto sonoro	Descrizione
Standard	Puoi approfittare del suono ottimizzato.
Musica	Ricrea un naturale e piacevole effetto audio.
Cinema	Puoi godere di un suono surround più immersivo e cinematografico.
Flat	Fornisce un suono bilanciato.
Amplificatore	Aumenta le frequenze medie per potenziare il suono.
Acuti / Bassi	Rinforza gli acuti e i bassi.
	È possibile impostare il valore di alti e bassi. Il valore impostato modificherà l'effetto sonoro complessivo.

### ! Nota

- Quando riproduci le canzoni con l'altoparlante del tuo dispositivo portatile, l'equalizzatore del suono non è supportato.
- Potete selezionare la modalità di suono desiderato usando la funzione di **SOUND EFFECT** sul telecomando.
- In alcune modalità surround e alcuni altoparlanti, non c'è suono o il suono è basso. Questo dipende dalla modalità surround e dalla sorgente audio, non è un difetto.
- Potrebbe essere necessario reimpostare la modalità surround dopo aver attivato l'ingresso, a volte anche dopo il cambio di file audio.

## Differenti modi per ascoltare la musica

Esistono diversi modi di ascoltare la musica: riproduzioni di Gruppo, Surround e Seamless.

### ! Nota

Se si vuole godere della riproduzione di gruppo e della riproduzione Surround, almeno un' unità deve essere connessa tramite cavo LAN. Per cambiare l'impostazione di collegamento degli altoparlanti, quando tutti gli altoparlanti sono già stati collegati in modalità wireless, resettare tutti gli altoparlanti e ricollegare dopo aver collegato il primo altoparlante.

Nella connessione wireless, la regolarità della riproduzione dipende dalla posizione nella quale è stato installato l'altoparlante. Installare gli altoparlanti alla minor distanza possibile dal router. Per utilizzare la riproduzione di gruppo o la riproduzione surround in modalità wireless, si consiglia di utilizzare un router che supporti il protocollo 802.11n. In questo caso, impostare la modalità di sicurezza del router su OPEN o AES.

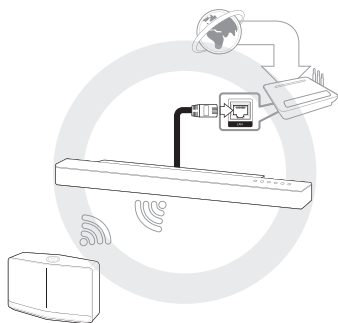

## Riproduzione di gruppo

È possibile raggruppare più altoparlanti collegati all'app Music Flow Player ed eseguire la stessa musica usando tutti gli altoparlanti connessi allo stesso gruppo.

1. Selezionare [Speaker collegati] sul menu laterale dell'app Music Flow Player.

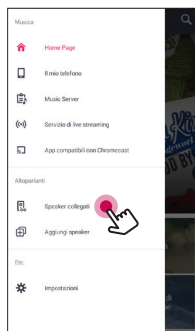

2. Vengono visualizzati gli altoparlanti connessi. Selezionare l'[[🎵]] sull'altoparlante che sta eseguendo la canzone desiderata.

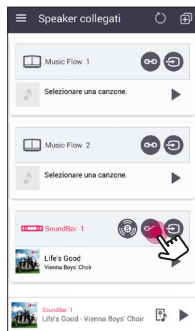

3. Vengono visualizzate le opzioni di raggruppamento. Toccare la casella di selezione per selezionare l'altoparlante che si vuole usare. Quindi selezionare [OK].

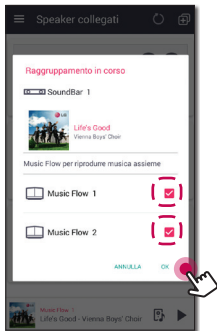

4. Gli altoparlanti sono pronti per la riproduzione di gruppo.

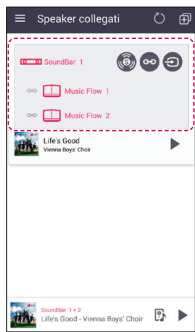

### ! Nota

- Se gli altoparlanti non vengono raggruppati, è possibile ascoltare contenuti musicali diversi su ciascuno di essi.
- Si raccomanda di connettere meno di 5 dispositivi per assicurare una riproduzione scorrevole.
- Un segnale debole causato dalla grande distanza tra gli altoparlanti o dal router wireless e le interferenze di segnale possono causare una riproduzione anomala.
- In base al tuo ambiente wireless, il raggruppamento potrebbe essere interrotto.
- Per una riproduzione di gruppo senza problemi, si consiglia di selezionare l'altoparlante collegato tramite cavo LAN come altoparlante principale. Se si imposta come altoparlante principale un altoparlante collegato in modalità wireless, posizionarlo il più vicino possibile all'altoparlante cablato.

## Modalità Audio Surround (Modalità Home Cinema)

È sufficiente collegare la soundbar LG MUSICflow alla rete e sincronizzarla con gli altoparlanti di LG MUSICflow per vivere la straordinaria esperienza del sistema home cinema.

1. Selezionare [Speaker collegati] sul menu laterale dell'app Music Flow Player.

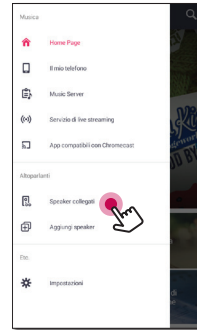

2. Vengono visualizzati gli altoparlanti connessi. Seleziona il simbolo [🔊] sull'altoparlante.

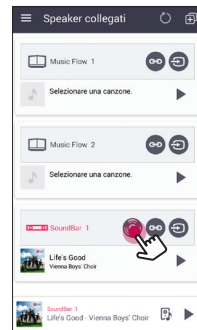

3. Appare l'opzione ambiente Surround. Seleziona gli altoparlanti sinistro e destro toccando gli altoparlanti connessi. Quindi selezionare [OK].

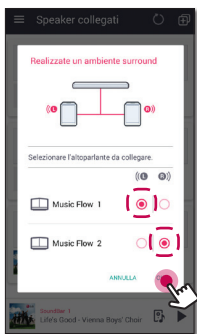

4. Gli altoparlanti sono pronti per la riproduzione surround.

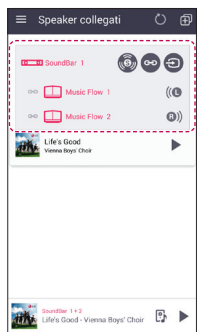

## ! Nota

- Si raccomanda di impostare gli altoparlanti surround agli stessi modelli.
- Un segnale debole causato dalla grande distanza tra gli altoparlanti o dal router wireless e le interferenze di segnale possono causare una riproduzione anomala.
- In base al tuo ambiente wireless, il raggruppamento potrebbe essere interrotto.
- Per una riproduzione fluida, si consiglia di selezionare l'altoparlante collegato tramite cavo LAN come altoparlante master. Se si imposta come altoparlante principale un altoparlante collegato in modalità wireless, posizionarlo il più vicino possibile all'altoparlante cablato.
- Per utilizzare il sistema home cinema senza l'app Music Flow Player, seguire i passaggi indicati.
  1. Collegare la Soundbar all'alimentazione
  2. Collegare la soundbar alla rete domestica. (in modalità cablata o wireless)
  3. Collegare gli altoparlanti posteriori all'alimentazione.
  4. Collegare gli altoparlanti posteriori alla rete domestica. (in modalità cablata o wireless)
  5. Premere il pulsante (Aggiungi) sulla soundbar. La soundbar emette un suono e scorrendo sul display compare la voce [HOME CINEMA READY].
  6. Premere il pulsante (Aggiungi) sull'altoparlante posteriore sinistro e attendere alcuni secondi.
  7. Dopo aver collegato l'altoparlante posteriore sinistro premere il pulsante (Aggiungi) sull'altoparlante posteriore destro.
- Se la modalità home cinema viene configurata con il dispositivo memorizzato, l'altoparlante si aggiorna all'ultima versione.
- Se l'installazione degli altoparlanti non va a buon fine, controllare la connessione di ciascun altoparlante alla rete. Se gli altoparlanti non sono connessi alla rete domestica, consultare la sezione "Connessione dell'altoparlante alla Rete Domestica".

## Riproduzione continua

È possibile cambiare con facilità l'altoparlante usato dal proprio dispositivo portatile o passare da un altoparlante a un altro senza pause.

Per utilizzare la funzione di riproduzione continua è necessario impostare Auto Music Play su On. (Pagina 54)

### ! Nota

- Questa funzione non è supportata quando esci di casa con il tuo dispositivo portatile.
- La funzionalità Wi-Fi del dispositivo mobile deve essere attivata.
- Se la sorgente è Portable In e Bluetooth, la riproduzione continua non è supportata. (Media server e il servizio di online streaming sono supportati).
- Se si utilizzano servizi di streaming online, la musica che si sta ascoltando viene riprodotta dall'inizio.
- In modalità Riproduzione Continua, ciascun altoparlante mantiene il suo livello di volume esistente. Se nessun suono esce dal diffusore durante la riproduzione, controllare se il volume dell'altoparlante selezionato è impostato su 0.

## Cambiare l'altoparlante in riproduzione da un dispositivo portatile a un altoparlante

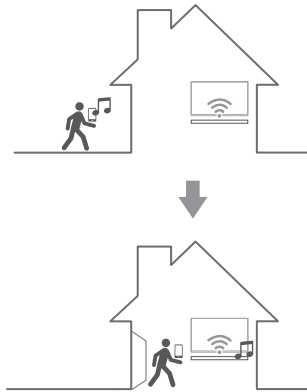

1. Se il dispositivo portatile che riproduce la musica viene portato in una stanza in cui è presente l'altoparlante connesso, la finestra pop-up del dispositivo portatile verrà visualizzata per chiedere quale altoparlante si vuole usare per la musica.
2. Selezionare l'altoparlante nell'elenco pop-up, e la musica che si sta ascoltando sarà eseguita senza pause.

## Configurare l'altoparlante con l'app Music Flow Player

Con l'app Music Flow Player, è possibile configurare l'altoparlante connesso al proprio dispositivo portatile.

### ! Nota

- Per informazioni più dettagliate sulla app Music Flow Player, vai a [Manuale dell'utente] in [Impostazioni] > [Informazioni generali] sul menu laterale.
- Alcuni contenuti di questo manuale potrebbero presentare differenze rispetto all'app Music Flow Player a seconda della versione dell'applicazione.

### Preparazione

1. Controllare la connessione di rete con l'altoparlante. (pagina 22)
2. Per usare l'altoparlante, è necessario scaricare e installare l'app Music Flow Player. (pagina 20)

### Panoramica del menu impostazioni

1. Lanciare l'app Music Flow Player dal proprio dispositivo portatile.
2. Selezionare [Impostazioni] sul menu laterale

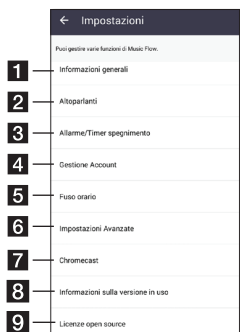

- 1 **Informazioni generali** – Impostazioni per un uso più facile dell'altoparlante.
- 2 **Altoparlanti** – Consente di impostare l'altoparlante collegato.
- 3 **Allarme/Timer spegnimento** – Accende e spegne l'altoparlante all'ora desiderata.
- 4 **Gestione Account** – Gestisce il servizio di streaming online.
- 5 **Fuso orario** - Imposta il fuso orario.
- 6 **Impostazioni Avanzate** - Visualizza il menu Impostazioni avanzate. (Pagina 53)
- 7 **Chromecast** – Viene visualizzato il menu Chromecast.
- 8 **Informazioni sulla versione in uso** - Consente di aggiornare l'altoparlante alla versione più recente.
- 9 **Licenze open source** – Mostra la Licenza Software Open Source LGE.

### Menu [Informazioni generali]

Permette di configurare una utilizzazione più semplice dell'altoparlante.

### Configurazione della schermata iniziale (solo Android)

Questa funzione consente di visualizzare Music Flow Player sulla schermata di blocco. (Il comando della schermata di blocco è [ON] di default.)

### ! Nota

A seconda della versione Android utilizzata, l'impostazione [Configurazione della schermata iniziale] potrebbe differire dall'app Music Flow Player.

### Manuale dell'utente

Questa funzione consente di visualizzare o cancellare la guida sul menu.

### Movimento

Quando questa funzione è abilitata si può facilmente continuare a riprodurre la propria musica semplicemente muovendo il proprio cellulare.

## Menu [Altoparlanti]

È possibile regolare gli altoparlanti connessi alla rete.

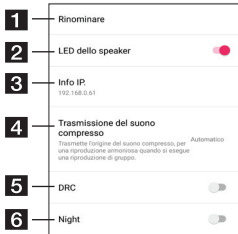
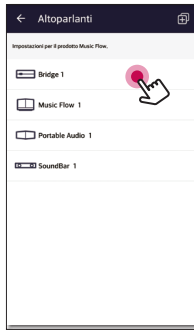

**1 Rinominare** – Rinomina l'altoparlante.

**2 LED dello speaker** – Accende o spegne l'indicatore LED dell'altoparlante.

**3 Info IP** - Mostra l'indirizzo IP dell'altoparlante.

**Trasmissione del suono compresso** – Regola la compressione della sorgente audio conformemente allo stato della rete.

**5 DRC** – Attiva o disattiva la funzione DRC. (Pagina 57)

**6 Night** – Attiva o disattiva la funzione Modalità Notte. (Pagina 59)

**7 Volume auto Acc./Spento** – Attiva o disattiva la funzione Auto Volume. (Pagina 59)

**8 AV Sync** – Regola la sincronizzazione audio e video. (Pagina 57)

**9 Livello woofer** – Regola il livello del Woofer. (Pagina 59)

**10 Display Auto On/Off** – Attiva o disattiva la funzione Auto Display.

**11 Alimentazione autom. Acc./Spenta** – Attiva o disattiva la funzione Auto Power. (pagina 59)

**12 Modalità standby Bluetooth** – Attiva o disattiva la modalità standby Bluetooth.

**Collegare SoundBar e TV** – Guida alla connessione del televisore. (tramite connessione ottica (pagina 13) o HDMI (pagina 15))

**Utilizzo del telecomando del televisore** – Regola alcune funzioni dell'unità tramite il telecomando del televisore. (pagina 57)

**15 Riavvia** – Esegue il reset dell'altoparlante.

**16 Versione del sistema** – Visualizza la versione corrente del sistema.

**17 Condividi dati sull'utilizzo** – Indicare se si intendono inviare i dati di utilizzo di Chromecast e il report degli errori a Google.

**18 Scopri informazioni sulla privacy di Chromecast integrato** – Mostra le norme sulla privacy di Chromecast.

## Menu [Allarme/Timer spegnimento]

Attiva o disattiva l'altoparlante all'ora predefinita.

### Allarme

L'altoparlante si attiva all'ora predefinita.

 Cancella l'allarme selezionato.

 Aggiunge un nuovo allarme.

### Timer spegnimento

Imposta un'ora per spegnere automaticamente l'altoparlante.

1. Selezionare l'altoparlante per impostare il timer su [Timer spegnimento] nel menu [Allarme/Timer spegnimento].

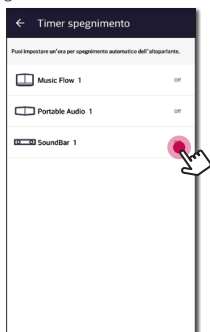

2. Impostare il timer desiderato sull'altoparlante selezionato.

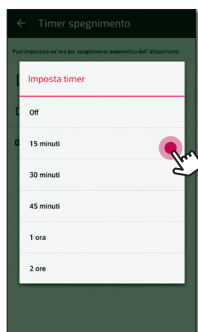

## Menu [Gestione Account]

Gestisce il servizio di streaming online.

## Menu [Fuso orario]

### Fuso orario automatico

Permette di utilizzare l'orario fornito dalla.

### Imposta fuso orario

Se si deselezionate [Automatic Time zone], è possibile selezionare il fuso orario autonomamente.

## Menu [Impostazioni Avanzate]

### Canale Mesh network

Se la riproduzione normale o la riproduzione di gruppo non è uniforme usando più altoparlanti che includono la connessione wireless dell'altoparlante, passare a mesh network channel per migliorare la velocità della rete.

1. Selezionare l'opzione [Impostazioni] -> [Impostazioni Avanzate].

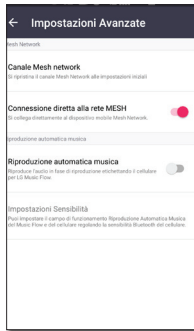

2. Seleziona l'opzione [Canale Mesh network]. Le informazioni del canale attualmente in uso vengono visualizzate.



3. Seleziona il canale da modificare.
4. Le informazioni del canale vengono aggiornate al canale selezionato.

### ! Nota

- L'altoparlante viene scollegato temporaneamente durante il cambiamento del canale.
- Se cambi il canale mentre l'altoparlante è spento, accenderlo e aggiungerlo di nuovo.
- Se l'altoparlante non è connesso alla rete dopo la modifica del canale, aggiungere di nuovo l'altoparlante.

### Connessione diretta alla rete MESH (solo Android)

È possibile connettere direttamente il dispositivo smart all'altoparlante connesso alla rete domestica.

Se il dispositivo smart si trova in una posizione in cui non può connettersi alla rete domestica, selezionare dalla lista [Connessione diretta alla rete MESH] un altoparlante più vicino, quindi connettere il dispositivo smart all'altoparlante.

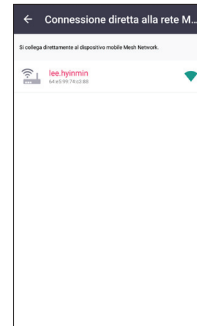

## Riproduzione automatica musica

Puoi facilmente cambiare il dispositivo di rendering dal tuo dispositivo portatile all'altoparlante o da un altoparlante a un altro avvicinando il tuo dispositivo portatile all'altoparlante desiderato.

- Il dispositivo smart deve supportare la connessione Bluetooth Smart.
- Questa funzione è soggetta alla capacità del dispositivo portatile e allo stato della rete Wi-Fi.
- L'opzione Auto Music play nella app Music Flow deve essere attiva.
- Questa funzione può causare un consumo maggiore di batteria.

1. Attivare l'opzione [Riproduzione automatica musica] nel menu Impostazioni Avanzate sull'app Music Flow.
2. Apporre il tag il dispositivo smart su cui LG Music Flow deve riprodurre musica per circa 1 secondo.



## Impostazioni Sensibilità

Imposta la distanza operativa di Auto Music Play tra l'altoparlante e il dispositivo smart per regolare la sensibilità di Bluetooth(BLE).

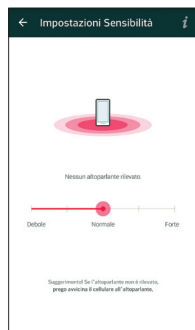

- Posizionare il dispositivo smart abbastanza vicino al tag sull'altoparlante. Si consiglia una distanza di circa 5 cm.
- Impostare la barra di scorrimento su [Chiudi], la posizione più a sinistra.
- Muovere la barra verso destra lentamente fino a quando compare la notifica.

### ! Nota

- Il dispositivo smart dovrebbe supportare **Bluetooth a bassa energia (BLE)**.
- Le specifiche di support BLE in caso di Android possono variare a seconda del fabbricante.
- Versione sistema operativo supportata

Dispositivo	O/S
Android	Android 4.3 (o successive)
Apple	iOS 7.1.2 (o versioni successive)

## Menu [Chromecast]

### Scopri come trasmettere i contenuti

Mostra come utilizzare Chromecast.

### App compatibili con Chromecast

Mostra le applicazioni disponibili su Chromecast.

### Gruppi di trasmissione

Selezionare [Scopri i gruppi di trasmissione] o [Come trasmettere contenuti a un gruppo] per visualizzare le informazioni selezionate.

#### ! Nota

Per utilizzare i Cast Group (i gruppi di dispositivi audio) installare l'applicazione Google Home. Scaricare l'applicazione dall'App Store di Apple o dal Play Store di Google.

### Documenti legali pubblici di Chromecast integrato

Selezionare [Termini di servizio di Google], [Norme sulla privacy di Google] o [Licenze open source] per mostrare le informazioni selezionate.

## Menu [Informazioni sulla versione in uso]

Consente di aggiornare l'altoparlante alla versione più recente.

### Info sulle App della vers. In uso

Visualizza la versione corrente dell'applicazione.

### Info sulla vers. Del disp. In uso

Consente di aggiornare la versione più recente del firmware dell'altoparlante.

1. Trovare l'altoparlante da aggiornare e toccare l' [📶].



2. Avvia l'aggiornamento del software.

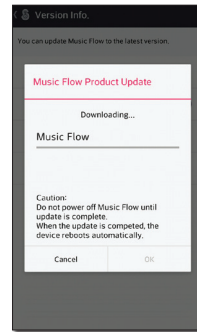

## Menu [Licenze open source]

Mostra le istruzioni del Software Open Source LGE.

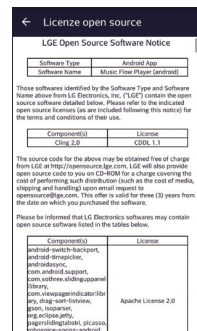

## Uso della tecnologia Bluetooth wireless

### Note sul Bluetooth

Il Bluetooth® è una tecnologia di comunicazione wireless per il collegamento a corto raggio.

L'audio può essere interrotto quando il collegamento interferisce con altra onda elettronica o si collega il Bluetooth in altre stanze.

Collegare dispositivi individuali con la tecnologia Bluetooth® wireless non comporta alcun onere di pagamento. I cellulari dotati di tecnologia wireless Bluetooth® possono essere sovrapposti, se il collegamento è stato effettuato tramite Bluetooth®.

Dispositivi disponibili: Dispositivi Android, dispositivi iOS

### Profili Bluetooth

Per usare la tecnologia Bluetooth wireless, i dispositivi devono essere adatti per interpretare certi profili. Questo altoparlante è compatibile con il seguente profilo.

A2DP (Advanced Audio Distribution Profile) (profilo distribuzione audio avanzata)

### Ascoltare la musica da un dispositivo Bluetooth

Prima di iniziare la procedura di accoppiamento, assicurarsi che la funzionalità Bluetooth sul proprio dispositivo mobile sia attiva. Vedere guida dell'utente del Bluetooth. Una volta che l'operazione di accoppiamento è stata eseguita, non deve essere più ripetuta.

1. Selezionare la funzione Bluetooth usando **FUNC** sul telecomando o **F** sull'unità fino a quando la funzione viene selezionata. Sarà visualizzato "BT" e quindi il messaggio "BT READY" nella finestra del display.
2. Usare il dispositivo Bluetooth ed eseguire l'operazione di accoppiamento. Quando si cerca questo altoparlante sul dispositivo Bluetooth, viene indicata una lista di dispositivi rilevati nel display del dispositivo Bluetooth in relazione al tipo di dispositivo Bluetooth usato. Il tuo altoparlante viene visualizzato come "LG HS9 (XX:XX) / LG LAC955M (XX:XX)".
3. Selezionare "LG HS9 (XX:XX) / LG LAC955M (XX:XX)".

#### ! Nota

- XX:XX significa le ultime quattro cifre dell'indirizzo. Per esempio, se la vostra unità ha un indirizzo Bluetooth come 9C:02:98:4A:BC, vedrete "LG HS9 (XX:XX) / LG LAC955M (XX:XX)" nel dispositivo Bluetooth.
- In relazione al tipo di dispositivo Bluetooth, alcuni dispositivi hanno un differente tipo di accoppiamento. Se richiesto, immettere il codice PIN (0000).

4. Quando la connessione di questa unità con il dispositivo Bluetooth è riuscita, "PAIRED" apparirà sulla finestra del display.
5. Ascoltare la musica.

Per riprodurre la musica memorizzata nel dispositivo Bluetooth, consultare la guida dell'utente del Bluetooth.

A seconda del livello di volume del vostro dispositivo Bluetooth, il livello del volume del Bluetooth verrà regolato.

### ! Nota

- Quando si utilizza la tecnologia **Bluetooth®**, devi eseguire una connessione tra l'unità e il dispositivo Bluetooth il più vicino possibile e mantenere la distanza. Tuttavia, potrebbe non funzionare correttamente nel caso seguente:
  - Tra l'unità e il dispositivo Bluetooth è presente un ostacolo.
  - È presente un dispositivo che utilizza le stesse frequenze della tecnologia **Bluetooth®**, ad esempio un'attrezzatura medica, un forno a microonde o un dispositivo LAN wireless.
- Questa unità supporta l'accoppiamento automatico Bluetooth. Tuttavia non funziona nel caso seguente:
  - Quando si riavvia l'unità.
  - Quando disconnetti da solo questa unità.
  - Quando disconnetti questa unità sul dispositivo Bluetooth collegato.
- Il suono può essere interrotto quando il collegamento interferisce con altre onde elettroniche.
- Non potete controllare il dispositivo Bluetooth con questa unità.
- L'accoppiamento è limitato a "One" dispositivo Bluetooth®. Il Multi-accoppiamento non è supportato.
- In relazione al tipo di dispositivo, potreste non essere in grado di usare la funzione del Bluetooth.
- Potete usare il Bluetooth® quando usate Telefoni cellulari, MP3, Notebook, ecc..
- La qualità audio peggiora man mano che si allontana il dispositivo Bluetooth dall'unità.
- Quando l'unità viene spenta o il dispositivo Bluetooth® viene allontanato dall'unità, il collegamento Bluetooth® viene disattivato.
- Se la connessione Bluetooth® viene scollegata, connettere nuovamente il dispositivo Bluetooth®.
- Quando un dispositivo Bluetooth® non è collegato, il messaggio "BT READY" appare sulla finestra del display.

## Altre operazioni

### DRC (controllo campo dinamico)

Rende il suono migliore quando il volume viene abbassato (solo Dolby Digital). Impostare a [DRC ON] usando **DRC**.

### AV Sync

Quando si ricevono segnali audio dalla TV, il suono e le immagini potrebbero non corrispondere. In tal caso, questa funzione potrebbe regolare il tempo di ritardo.

1. Premere **AV SYNC**.
2. Usare **◀◀/▶▶** per controllare il tempo che può essere impostato tra 0 e 300 ms.

### Utilizzo del telecomando della TV

Puoi controllare alcune funzioni di questa unità attraverso il telecomando della tua TV anche attraverso prodotti di altre aziende.

Le funzioni controllabili sono il volume su/giù e il muto.

Premere e tenere premuto **INFO** sul telecomando per circa 3 secondi. "ON - TV REMOTE" appare e tu puoi controllare questa unità dal telecomando della tua TV.

Per controllare lo stato di questa funzione, premere e tenere premuto **INFO**.

Per disattivare questa funzione, premere e tenere premuto **INFO** e premerlo ancora una volta mentre si scorre "ON - TV REMOTE".

**! Nota**

- Marche di TV supportate

LG	Panasonic	Philips	Samsung
Sharp	Sony	Toshiba	Vizio

- Assicurarsi che l'uscita audio del televisore sia impostata su [Altoparlante esterno].
- A seconda del telecomando, questa funzione potrebbe non funzionare correttamente.
- Questa funzione potrebbe non funzionare correttamente quando alcune funzioni di controllo della TV come HDMI CEC, SIMPLINK e LG Sound Sync sono ATTIVATE.

**! Nota**

E' possibile controllare il tempo residuo prima che l'unità si spenga. Premere **SLEEP**. Sul display viene visualizzato il tempo residuo.

## Riduzione automatica dell'energia

Questa unità verrà spenta per risparmiare il consumo di energia nel caso in cui l'unità principale non sia collegata al dispositivo esterno e non sia usata per 20 minuti.

L'unità si spegnerà inoltre automaticamente dopo sei ore se l'unità principale è collegata a un dispositivo che utilizza un ingresso portatile.

## Spegnerne temporaneamente l'audio

Premere  (Muto) per silenziare l'unità.

È possibile disattivare l'audio dell'unità per, ad esempio, rispondere al telefono, il simbolo "MUTE" viene visualizzato nella finestra del display.

Per annullare, premere  (Muto) nuovamente sul telecomando o modificare il livello di volume.

## Visualizzare le informazioni sulla sorgente di ingresso

Puoi visualizzare varie informazioni sulla sorgente di ingresso premendo **INFO**.

OPTICAL/HDMI IN/PORTABLE : Formato Audio, Canale Audio

## Impostazione timer Sleep

Questa unità si spegnerà da sola una volta trascorso il tempo impostato.

Premere **SLEEP** una o più volte per selezionare il tempo di ritardo tra 10 e 180 minuti.

Per controllare il tempo rimasto premere **SLEEP**.

Per cancellare la funzione di attesa, premere **SLEEP** più volte, fino a quando appare la scritta "SLEEP 10" e quindi premere **SLEEP** ancora una volta mentre è visualizzata la scritta "SLEEP 10".

## AUTO POWER Attivata/ Disattivata

L'unità si accende e spegne automaticamente da una sorgente d'ingresso: l'ingresso ottico.

Quando accendi la tua TV o un dispositivo esterno collegato a questa unità, questa unità riconosce il segnale di ingresso e seleziona la funzione ottica. Puoi udire il suono proveniente dal tuo dispositivo.

Questa funzione si attiva o disattiva ogni volta che viene premuto **AUTO POWER**

### ! Nota

- Dopo l'accensione dell'unità con la funzione AUTO POWER, questa verrà spenta automaticamente se il segnale proveniente dalla TV collegata con LG Sound Sync (Optica) rimane assente per un determinato periodo di tempo.
- Dopo l'accensione dell'unità con la funzione AUTO POWER, questa verrà spenta automaticamente in caso di assenza di segnale per un certo periodo di tempo dal dispositivo esterno.
- Una volta disattivata direttamente l'unità, questa non può essere attivata automaticamente dalla funzione AUTO POWER. Tuttavia l'unità può essere attivata dalla funzione AUTO POWER se il segnale optical viene ripristinato dopo 5 secondi di segnale assente.
- In relazione al dispositivo collegato, questa funzione può non essere attiva.
- Se si desidera utilizzare AUTO POWER, SIMPLINK deve essere disattivato. Occorrono circa 30 secondi per attivare o disattivare SIMPLINK.

## Regolazione audio

### Regola automaticamente il livello del volume

Questa unità supporta la funzione di Auto volume che regola automaticamente il livello del volume.

Quando l'audio di uscita è troppo forte o troppo basso, premi **AUTO VOL** sul telecomando. Così potete godervi il suono con livelli adatti.



Per cancellare questa funzione, premere nuovamente il pulsante quando viene visualizzato "ON".

### Regolare Acuti/Bassi/ Subwoofer

È possibile regolare il livello sonoro di alti, bassi e subwoofer secondo le proprie preferenze.



TREBLE/BASS : da -5 dB a 5 dB

SUBWF (Subwoofer) : da -20 dB a 6 dB

1. Premere  il pulsante ripetutamente per selezionare TREBLE, BASS o SUBWF (Subwoofer).
2. Premere **VOL**  per regolare il livello del suono.

### Modalità Notte

Impostare la Modalità Notte su On per ridurre l'intensità del suono e migliorare la finezza e la morbidezza.

Premere il pulsante  sul telecomando. In questo modo puoi attivare la Modalità Notte. Per disattivarla, premere  nuovamente.

## Modalità standby



L'altoparlante passa alla modalità standby se nessun file musicale viene riprodotto o nessun pulsante viene utilizzato.

### Modalità standby

#### Opzione 1.

Se la rete è scollegata e non vi è alcuna riproduzione musicale e non viene utilizzato il pulsante per 20 minuti, l'altoparlante passa in modalità standby. Quindi il messaggio "GOOD BYE" appare sulla finestra del display e l'indicatore a LED sull'unità diventa rosso.

#### Opzione 2.



Se si preme e si mantiene premuto  /  sull'unità o  sul telecomando per circa 3 secondi, l'altoparlante passa in modalità standby. Quindi il messaggio "GOOD BYE" appare sulla finestra del display e l'indicatore a LED sull'unità diventa rosso.

### Modalità standby di rete



#### Opzione 1.

Quando la rete è collegata ma la musica non viene ascoltata e i pulsanti non vengono premuti per 20 minuti, l'altoparlante passa alla modalità standby rete. Quindi l'indicatore a LED sull'unità diventa di colore bianco.

#### Opzione 2.

Se si preme  /  sull'unità o  sul telecomando, l'altoparlante passa in modalità standby di rete. Quindi l'indicatore a LED sull'unità diventa di colore bianco.

#### ! Nota

Nella modalità Standby Rete, se viene premuto il pulsante  / , sarà riprodotta l'ultima playlist musicale.

## Modalità standby Bluetooth

Se la modalità standby Bluetooth è impostata a Attiva, l'altoparlante passa alla modalità standby Bluetooth quando viene spento.

Quando si accende l'unità principale nella modalità standby Bluetooth, il Bluetooth e il LG TV sono in grado di connettersi anche se la rete non è connessa.



#### ! Nota

- AdjuRegolare il livello del volume dell'unità principale al minimo. Quindi premere e tenere premuto VOL (-) e DRC sul telecomando per circa 3 secondi. L'altoparlante passa alla modalità standby Bluetooth.
- Se si spegne l'unità nella funzione Wi-Fi, la modalità standby Bluetooth non funziona.
- Per usare questa funzione, occorre attivare la funzione AUTO POWER.

## Resettare l'altoparlante

Se l'altoparlante non si accende o non risponde è necessario resettarlo.

### Resettare l'altoparlante

- Premere e tenere premuto il pulsante  fino a che non si sentirà un bip. Viene visualizzato "DISABLED" sul display. Tutte le porte di rete sono ora disattivate e le informazioni della rete wireless conservate vengono cancellate.
- Premere e tenere premuto il pulsante  fino a che non si sentiranno due bip. Viene visualizzato "RESET1" sul display. L'unità può essere resettata alle impostazioni originali di fabbrica.

# Risoluzione dei problemi

## Generale

Sintomi	Causa/Soluzione
L'unità non funziona correttamente.	<ul style="list-style-type: none"> <li>• Spegnerne l'unità e il dispositivo esterno collegato (TV, woofer, lettore DVD, amplificatore, ecc.) e accendere di nuovo.</li> <li>• Scollegare il cavo di alimentazione dell'unità e il dispositivo esterno collegato (TV, woofer, lettore DVD, amplificatore, ecc.) quindi riprovare a collegare.</li> </ul>
L'unità non si accende.	<p>Il cavo di alimentazione è stato inserito nella presa?</p> <ul style="list-style-type: none"> <li>• Collegare il cavo di alimentazione alla presa.</li> </ul>
Una funzione non si attiva quando il pulsante viene premuto.	<p>E' presente elettricità statica nell'aria?</p> <ul style="list-style-type: none"> <li>• Scollegare la spina e ricollegarla di nuovo.</li> </ul>
Non viene prodotto alcun suono.	<p>Il volume è regolato al minimo?</p> <ul style="list-style-type: none"> <li>• Regola il volume.</li> <li>• Quando utilizzi la connessione con un dispositivo esterno (set top box, dispositivo Bluetooth, ecc.), regola il livello del volume del dispositivo. <p>La funzione mute è stata attivata?</p> <ul style="list-style-type: none"> <li>• Premere  o regolare il livello del volume per cancellare la funzione mute.</li> </ul> <p>La funzione è stata selezionata correttamente?</p> <ul style="list-style-type: none"> <li>• Controllare la fonte d'ingresso e selezionare la corretta fonte d'ingresso.</li> </ul> </li></ul>
Nessun suono woofer	<p>Il subwoofer è collegato?</p> <ul style="list-style-type: none"> <li>• Collegare il cavo di alimentazione in modo sicuro alla presa a parete del subwoofer.</li> </ul> <p>L'accoppiamento fra l'unità e il subwoofer è stato interrotto?</p> <ul style="list-style-type: none"> <li>• Collega l'unità e il subwoofer. (Vedere pagina 12.)</li> </ul>
Il telecomando non funziona correttamente.	<p>Il telecomando è troppo lontano dall'unità?</p> <ul style="list-style-type: none"> <li>• Utilizzare il telecomando senza superare la distanza di circa 7 m.</li> </ul> <p>C'è un ostacolo nel percorso tra telecomando e unità?</p> <ul style="list-style-type: none"> <li>• Rimuovere l'ostacolo.</li> </ul> <p>Le batterie del telecomando sono scariche?</p> <ul style="list-style-type: none"> <li>• Sostituire le batterie con batterie nuove.</li> </ul>
La funzione AUTO POWER non funziona.	<ul style="list-style-type: none"> <li>• Verifica la connessione del dispositivo esterno come TV, lettore DVD/Blu-Ray o dispositivo Bluetooth.</li> <li>• Controllare lo stato di SIMPLINK e disattivare SIMPLINK.</li> <li>• In relazione al dispositivo collegato, questa funzione può non essere attiva.</li> </ul>

Sintomi	Causa/Soluzione
LG Sound Sync non funziona.	<ul style="list-style-type: none"> <li>• Controlla se la tua LG TV supporta LG Sound Sync.</li> <li>• Controllare la connessione di LG Sound Sync.</li> <li>• Controlla l'impostazione audio della tua TV e di questa unità.</li> </ul>
Quando rilevate che il suono di uscita dell'unità è basso.	<p>Controllare i dettagli specificati e regolare l'unità basandosi su di essi.</p> <ul style="list-style-type: none"> <li>• Modificare lo stato [ON] della funzione DRC in [OFF] utilizzando il telecomando.</li> <li>• Con la sound bar connessa alla TV, modificare l'impostazione AUDIO DIGITAL OUT sul Menù di Configurazione TV da [PCM] in [AUTO] o [BITSTREAM].</li> <li>• Con la sound bar connessa al lettore, modificare l'impostazione AUDIO DIGITAL OUT sul Menù Configurazione Lettore da [PCM] in [PRIMARY PASS-THROUGH] o [BITSTREAM].</li> <li>• Modificare l'impostazione di Audio DRC sul menù di configurazione nello stato [OFF].</li> </ul>

## Rete

Sintomi	Causa/Soluzione
Impossibile collegare l'altoparlante alla tua rete domestica.	La comunicazione wireless può essere interrotta dai dispositivi domestici che fanno uso di frequenze radio. Allontanare il lettore da loro.
I server multimediali non sono visualizzati nella lista dei dispositivi.	<ul style="list-style-type: none"> <li>• Il Firewall o software anti virus del server multimediale è in esecuzione. Disattivare il Firewall o software antivirus in esecuzione sul PC o server multimediale.</li> <li>• Accertarsi che l'altoparlante sia collegato alla rete dell'area locale al quale è collegato il tuo media server.</li> </ul>
Music Flow Player non funziona correttamente.	<p>Music Flow Player è collegato?</p> <ul style="list-style-type: none"> <li>• Collegare the Music Flow Player.</li> </ul> <p>Il cavo LAN è collegato correttamente al router wireless e a Music Flow Player?</p> <ul style="list-style-type: none"> <li>• Collega il cavo LAN alla porta Ethernet sul retro di Music Flow Player e al tuo router wireless.</li> </ul> <p>Quando Music Flow Player è collegato, il LED di Music Flow Player mostra che quest'ultimo sta funzionando correttamente?</p> <ul style="list-style-type: none"> <li>• Se sperimentate problemi con il collegamento di Music Flow Player, tentate di riposizionare l'altoparlante più vicino al router wireless o a Music Flow Player.</li> </ul> <p>Se si riavvia il router?</p> <ul style="list-style-type: none"> <li>• È necessario spegnere e riaccendere l'altoparlante.</li> </ul> <p>Se si installa un nuovo router.</p> <ul style="list-style-type: none"> <li>• È necessario eseguire un ripristino di fabbrica e impostare la connessione di rete per l'altoparlante.</li> </ul>

## Applicazioni e software PC

Sintomi	Causa/Soluzione
L'app Music Flow Player non funziona correttamente.	<p>Si verifica un errore quando accedete all'app?</p> <ul style="list-style-type: none"> <li>• Accertatevi che il vostro dispositivo portatile sia compatibile con l'app.</li> <li>• Accertatevi che la versione di Music Flow Player sia la più recente.</li> <li>• Accertatevi che il LED anteriore dell'altoparlante passi da rosso a bianco.</li> </ul>
Il Software per PC Music Flow non funziona correttamente.	<p>Il Firewall sul Vostro PC o Mac è abilitato?</p> <ul style="list-style-type: none"> <li>• Disabilitate i firewall e tentate di nuovo il collegamento. Fare riferimento alle istruzioni del firewall o al sito Web.</li> </ul> <p>Il cavo LAN è collegato al router wireless e al PC o Mac correttamente?</p> <ul style="list-style-type: none"> <li>• Accertatevi che l'altoparlante e il vostro PC o Mac siano correttamente connessi al network dell'area locale e che sia possibile accedere a Internet.</li> <li>• La comunicazione wireless può essere interrotta dai dispositivi domestici che fanno uso di frequenze radio. Spostare l'altoparlante, o il vostro PC o Mac lontano da tali dispositivi.</li> </ul>

## Requisiti dei file

**Estensioni dei file disponibili:** ".mp3", ".wma", ".flac", ".m4a", ".aac", ".ogg", ".wav"

**Frequenza di campionamento:** compresa tra 32 e 48 kHz (mp3, wma), fino a 192 kHz/24 bit (flac)

**Bit rate:** fino a 320 kbps (mp3, wma)

- I requisiti dei file non sono sempre compatibili. Vi possono essere delle limitazioni delle funzioni dei file e della capacità del media server.
- Alcuni file wav non sono supportati da questo altoparlante.
- In relazione al tipo di file o ai modi di registrazione, esso non può eseguire la riproduzione.
- Alcuni file con protezione DRM non sono supportati da questo altoparlante.

## Marchi depositati e licenze



Il marchio denominativo e i loghi **Bluetooth®** sono marchi registrati di proprietà di Bluetooth SIG, Inc. e qualunque utilizzo di tali marchi da parte di LG Electronics è concesso in licenza. Gli altri marchi registrati e denominativi sono di proprietà dei rispettivi proprietari.



I termini HDMI, HDMI High-Definition Multimedia Interface e il logo HDMI sono marchi o marchi registrati di HDMI Licensing LLC negli USA e in altri Paesi.



Fabbricato su licenza della Dolby Laboratories. I Simboli Dolby e double-D sono marchi depositati della Dolby Laboratories.



Per informazioni sui brevetti DTS, consultare <http://patents.dts.com>. Prodotto su licenza della DTS Licensing Limited. DTS, il Simbolo e DTS assieme al simbolo sono marchi registrati, DTS Digital Surround è un marchio commerciale di DTS, Inc. © DTS, Inc. Tutti i diritti riservati.

# Specifiche

Generale	
Requisiti di alimentazione	Fare riferimento all'etichetta principale dell'unità
Consumo di energia	50 W
	Standby Networked: 6,0 W(se tutte le porte della rete sono attivate.)
Dimensioni (L x A x P)	(1100 x 106 x 135) mm (senza piede)
Peso netto (appross.)	8,2 kg
Temperatura di utilizzo	da 5 °C a 35 °C
Umidità utilizzo	Dal 5% al 90%

Ingresso/Uscita	
OPT. IN	3 V (p-p), jack ottico x 2
PORTABLE IN	0,5 Vrms ( jack stereo da 3,5 mm) x1
HDMI IN	19 Pin (Tipo A, connettore HDMI™) x 3
HDMI OUT	19 Pin (Tipo A, connettore HDMI™) x 1
Frequenza di campionamento disponibile per l'ingresso audio digitale	32 kHz, 44,1 kHz, 48 kHz, 96 kHz

Amplificatore	
Totale	700 W
Anteriore	75 W x 2 (4 Ω a 1 kHz)
Posteriore	75 W x 2 (4 Ω a 1 kHz)
Surround	75 W x 2 (4 Ω a 1 kHz)
Centrale	75 W (4 Ω a 1 kHz)
Subwoofer	175 W (3 Ω a 80 Hz)
THD	10 %

Subwoofer wireless	
Requisiti di alimentazione	Vedere etichetta principale sul subwoofer.
Consumo di energia	35 W
Tipo	1 altoparlante 1 via
Impedenza	3 Ω
Potenza nominale d'ingresso	175 W
Max. potenza ingresso	350 W
Dimensioni (L x A x P)	(296 X 332 X 296) mm
Peso netto (appross.)	7,6 kg

<b>Sistema</b>	
Porta ETHERNET (LAN)	Presse Ethernet x 1, 10 BASE-T/100 BASE-TX
Wireless LAN (antenna interna)	Accesso di rete wireless integrato IEEE 802.11n (Draft 2.0) compatibile con reti 802.11a/b/g/n Wi-Fi.

<b>Bluetooth</b>	
Versione	4.0
Codifica	SBC

- Design e specifiche tecniche sono soggette a modifica senza preavviso.

## Maneggiare l'altoparlante

### Durante la spedizione dell'altoparlante

Conservare il cartone di spedizione originale e i materiali di imballo. Se dovete spedire l'apparecchio, per la massima protezione, reimballare l'unità nel suo imballo originale come era stato imballato in fabbrica.

### Mantenere le superfici esterne pulite

- Non utilizzare liquidi volatili come spray insetticida in prossimità dell'unità.
- Strofinare con forza potrebbe danneggiare la superficie.
- Non lasciare prodotti di gomma o di plastica a contatto con l'unità per un lungo periodo di tempo.

### Per pulire l'altoparlante, usare un panno morbido

Per pulire il lettore, usare un panno morbido e asciutto. Se le superfici sono molto sporche, usare un panno soffice leggermente inumidito con soluzione detergente non aggressiva. Non usare solventi aggressivi come alcol, benzina, o solvente, perché possono danneggiare la superficie dell'unità.

## Informazioni importati riguardanti i servizi di rete

Tutte le informazioni, dati, documenti, comunicazioni, download, file, testo, immagini, fotografie, grafica, video, webcast, pubblicazioni, strumenti, risorse, software, codice, programmi, applet, widget, applicazioni, prodotti e altri contenuti ("Content") e tutti i servizi e Offerte ("Services") forniti o messi a disposizione da qualsiasi parte terza (ciascun "Service Provider") sono di esclusiva responsabilità del Fornitore di Servizi dal quale sono stati creati.

La disponibilità e l'accesso ai Contenuti e ai Servizi forniti dal Fornitore del servizio tramite LGE Device sono soggetti a modifiche senza preavviso, incluse ma non limitate alla sospensione, alla rimozione o alla cessazione di tutti o una parte dei Contenuti o Servizi.

In caso di dubbi o problemi relativi ai Contenuti e ai Servizi, fare riferimento al sito internet del Fornitore del servizio per le informazioni più aggiornate. LGE non è responsabile del servizio clienti relativo ai Contenuti e ai Servizi. Eventuali domande o richieste di servizi relativi ai Contenuti o ai Servizi devono essere effettuate direttamente presso i rispettivi Fornitori di servizi e contenuti.

Notare che LGE non è responsabile per i Contenuti o i Servizi forniti dal Fornitore del servizio o da eventuali modifiche, rimozioni, o cessazioni di tali Contenuti o Servizi e non garantisce la disponibilità o l'accesso a tali Contenuti o Servizi.

## TERMINI D'USO

I presenti termini d'uso si applicano a quegli individui e gruppi che usano l'Altoparlante Multiroom di LG (Altoparlante Multiroom LG), qualsiasi software associate con l'Altoparlante Multiroom LG, questa applicazione e qualsiasi servizio associato a questa applicazione (collettivamente "LG Software"). Essi stabiliscono le responsabilità di LGE nei confronti del cliente e identificano le azioni "da fare" e "da non fare" di cui bisogna essere al corrente quando si usa il LG software. LG Software è il software proprietario di proprietà di LG Electronics Inc., un'impresa registrata in Corea i cui uffici registrati sono ubicati presso Yeouido- dong 20, Yeoungdeungpo-gu, Seoul, Corea. LGE, e i suoi licenziatari ("LGE", "noi").

Accedendo o usando il LG software, il cliente conferma di accettare i presenti termini d'uso e di osservarne le disposizioni. Se il cliente non accetta i presenti Termini d'Uso, non potrà accedere né usare il LG software. Nel caso in cui si verifichi qualsiasi conflitto tra questi Termini d'Uso e qualsiasi altro documento citato all'interno dei presenti Termini d'Uso, questi ultimi avranno la precedenza, fatto salvo quanto diversamente dichiarato nel documento in questione.

Noi concediamo al cliente una licenza non esclusiva a usare una copia pre-installata del LG software esclusivamente nella misura necessaria per l'uso personale dell'Altoparlante Multiroom LG e per nessun altro scopo.

Il cliente riconosce che tutti i diritti di proprietà sul LG software in tutto il mondo appartengono esclusivamente a noi e che nessun diritto di proprietà è trasferito da LG Software al cliente. Il cliente ha diritto solo a un uso limitato del LG software così come viene accordato dai presenti termini sulla licenza.

La copia, la modifica, la decompilazione o il reverse engineering del nostro software non è autorizzato in alcun modo a meno che ciò non sia previsto dalla legge. Ci riserviamo il diritto di sospendere, ritirare o interrompere tutti o parte dei Servizi senza preavviso nel caso in cui ritenessimo che il cliente abbia violato i presenti termini d'uso.

Il cliente riconosce che LG Software non è stato sviluppato per venire incontro ai propri requisiti individuali. Non formuliamo promesse o garanzie che il LG software sia privo di bug o errori o che sarà sempre disponibile. Ci impegniamo in modo

commercialmente ragionevole per fornire il LG software su base continua e di alta qualità ma non possiamo garantire che saranno sempre disponibili, in modo ininterrotto o privo di errori. È possibile che potremmo interrompere o terminare il LG software o sospendere o limitarne l'uso di tutti o una parte dei Servizi se lo riteniamo necessario per ragioni tecniche, operative, legali, normative o legate alla sicurezza.

Non accettiamo alcuna responsabilità se per una qualche ragione i Servizi o una parte di essi non saranno disponibili per un periodo o per intervalli di tempo qualsiasi.

Nonostante LG Software possa essere usato per scaricare o accedere a contenuti o applicazioni messi a disposizione da terze parti per il proprio LG software, non promettiamo o garantiamo che sarà sempre possibile accedere a tali contenuti o applicazioni. Nella misura in cui è legale fare ciò, escludiamo garanzie, condizioni o altri termini che potrebbero essere implicati da questi termini di licenza a norma di legge.

Nella misura in cui è legale fare ciò, escludiamo responsabilità per perdite o danni subiti dal cliente o da altre persone in connessione all'uso del LG software. Siamo responsabili esclusivamente per la perdita o i danni subiti che sono una conseguenza prevedibile della violazione da parte nostra dei presenti termini di licenza o per effetto della nostra negligenza fino all'ammontare specificato di seguito, ma non siamo responsabili per perdite o danni non prevedibili. La perdita o il danno è prevedibile se si tratta di una ovvia conseguenza della nostra violazione o se è stata contemplata da noi e dal cliente al momento dell'uso del LG software.

Per eventuali danni o perdite non esclusi ai sensi dei presenti termini di licenza, sia in contratto, per torto (inclusa negligenza), o altro, la responsabilità totale nostra e del nostro gruppo di compagnie è limitata alla somma pagata dal cliente per il servizio di LG Software. Nella misura concessa dalla legislazione vigente, alcune giurisdizioni non consentono la limitazione o l'esclusione della responsabilità per danni incidentali o consequenziali oppure alcune giurisdizioni potrebbero avere una legislazione che restringe la limitazione o esclusione di responsabilità, di conseguenza la suddetta limitazione potrebbe non essere applicabile alla vostra situazione.

Niente all'interno di questi termini di licenza limiterà o escluderà la responsabilità per la morte

o le lesioni personali connesse a negligenza, frode o cattiva rappresentazione fraudolenta o altre responsabilità che non possono essere escluse o limitate dalla legge.

LG Software offre accesso a "app" e collegamenti ad altri servizi posseduti e operati da terze parti, come fornitori di contenuti. Le app, i servizi e i contenuti di terze parti a cui si accede tramite i Servizi sono messi a disposizione da questi fornitori di terze parti e non rientrano nell'ambito dei Termini d'uso.

Il rapporto tra il cliente e i fornitori di terzi parti sussiste esclusivamente tra il cliente e il fornitore relativo e può essere soggetto ai termini, alle condizioni e alla policy sulla privacy del fornitore. Vi incoraggiamo a leggere questi documenti, anche se non siamo responsabili dei loro contenuti. Non accettiamo responsabilità per app, servizi o contenuti forniti da fornitori di terze parti.

Abbiamo la facoltà di imporre limiti all'uso o all'accesso di specifici contenuti, applicazioni o servizi di terze parti, in ogni caso senza preavviso o responsabilità. Rifiutiamo espressamente qualsiasi responsabilità per modifiche, interruzioni, disattivazioni, rimozioni o sospensioni dei contenuti, applicazioni o servizi disponibili tramite LG Software. Non siamo responsabili del servizio clienti relativo a contenuti, applicazioni e servizi. Qualsiasi domanda o richiesta per assistenza relativamente al contenuto, applicazione o servizio di terzi devono essere effettuate direttamente ai rispettivi fornitori di applicazioni o contenuti e di servizi agli sviluppatori, a seconda dei casi.

Questi termini non hanno effetto sui diritti legali del consumatore.

Idoneità dei servizi per gli strumenti di controllo genitoriale sui bambini

Modificare come appropriato: I Servizi non sono diretti a bambini di età inferiore a 13 anni e non sono strutturati specificamente per attrarre bambini di età inferiore a 13 anni. Inoltre, alcuni contenuti a cui si può accedere usando i Servizi possono contenere materiale indecente, sgradevole o non adatto ai bambini.

Se si consente a un bambino di usare LG Smart TV per accedere ai Servizi, si è il solo responsabile nel decidere se i Servizi pertinenti siano appropriati o meno per dei bambini.

[La Smart TV offre uno strumento per il controllo parentale (con l'ausilio di un codice PIN a 4 cifre). Se è stato abilitato il PIN a 4 cifre, la tua LG Smart TV non sarà in grado di visualizzare direttamente

il contenuto a meno che non venga digitato il PIN. Il cliente è responsabile dell'impostazione e manutenzione dello strumento di controllo parentale e di qualsiasi altro controllo disponibile e noi non saremo responsabili di qualsiasi pericolo, perdita o danno subito dal cliente o qualsiasi altro uso del LG Smart TV in conseguenza della mancanza delle presenti istruzioni. A seconda del modello della LG Smart TV, queste funzionalità potrebbero non essere disponibili.

Virus e sicurezza

Modificare come appropriato: Applichiamo sforzi commercialmente ragionevoli per assicurare che i Servizi siano sicuri e privi di virus, ma questi sforzi non possono e non garantiscono che i Servizi saranno privi di bug, virus o altre vulnerabilità.

Inoltre, non accettiamo responsabilità per perdite o danni causate da virus, attacchi distribuiti denial-of-service, o altri materiali tecnologicamente dannosi che possono infettare dati o altri materiali della LG Smart TV appartenenti al cliente, durante l'uso del servizio.

Modificare come appropriato: Reclami

In caso di dubbi, domande o reclami sui Servizi, contattare [includere riferimento a indirizzo e-mail LG non personale].

Modificare come appropriato: Varie

A meno che non sia espressamente dichiarato diversamente, i presenti Termini d'uso e i documenti a cui si fa riferimento in essi contengono nella sua interezza l'accordo tra noi e il cliente con riferimento all'uso dei Servizi e sostituiscono eventuali accordi, intese, obblighi o proposte precedenti, scritte od orali, tra noi e il cliente in relazione all'uso dei Servizi.

Abbiamo la facoltà di assegnare, subappaltare o trasferire in altro modo alcuni o tutti i nostri diritti e obblighi ai sensi dei presenti Termini d'uso a compagnie, società o persone. Possiamo fare ciò solo nel caso in cui non abbia effetto sui diritti del cliente ai sensi dei presenti Termini d'uso. Non è possibile assegnare, subappaltare o comunque trasferire i vostri diritti o obblighi conformemente a questi Termini a chiunque altro (a eccezione del caso in cui decidiate di trasferire la vostra LG Smart TV a una parte terza) senza un previo accordo scritto firmato.

Se decidiamo di non esercitare o fare valere i diritti di cui siamo titolari verso il cliente in una particolare occasione, questo non ci impedirà di esercitare o applicare tali diritti in seguito.

Nel caso in cui una qualsiasi delle parti di questi Termini dovesse risultare illegale, non valida o in altri modo inapplicabile da parte dei tribunali o dei regolatori, allora, ove richiesto, quella parte sarà cancellata dai Termini e le parti rimanenti di questi Termini saranno comunque applicabili.

Questi Termini d'uso non creano o danno luogo ad altri diritti applicabili da soggetti che non ne costituiscono una parte.

Questi Termini d'Uso sono regolati dalle leggi del paese nel quale la LG Smart TV viene venduta e sia voi che LGE accettate di sottoporvi alla giurisdizione esclusiva dei tribunali del paese nel quale la vostra LG Smart TV è stata venduta.

Questo Accordo sarà governato dalle leggi della Repubblica di Corea, esclusi i conflitti con le disposizioni di legge.

In caso di domande o commenti relativi a questi termini contattare [www.lg.com](http://www.lg.com).

Questi termini d'uso possono essere aggiornati da LGE quando richiesto. Se effettuiamo una modifica materiale ai nostri termini d'uso, aggiorneremo il prodotto tramite il LG software o altri strumenti.

## **Informazioni avviso software Open Source**

Per ottenere il codice sorgente contenuto in questo prodotto secondo quanto consentito dalle licenze GPL, LGPL, MPL e altre licenze Open Source, visitare <http://opensource.lge.com>.

In aggiunta al codice sorgente, sono disponibili per il download tutti i termini di licenza, le esclusioni di responsabilità e le relative note di copyright.

LG Electronics fornisce anche il codice Open Source su CD-ROM a fronte del pagamento di una cifra a copertura dei costi che tale distribuzione comporta (come il costo del supporto, di spedizione e gestione) in seguito a richiesta inviata via e-mail a: [opensource@lge.com](mailto:opensource@lge.com). Questa offerta è valida per tre (3) anni a partire dalla data di acquisto del prodotto.

