



MANUAL DEL PROPIETARIO

# LAVADORA



**Antes de comenzar la instalación, lea atentamente estas instrucciones. Esto simplificará la instalación y garantizará que el producto se instale de manera correcta y segura. Una vez instalado, guarde estas instrucciones cerca del producto para consultarlas en el futuro.**

WD2100CW  
WD2100VM  
WT2VM



MFL70203816  
Rev.02\_102517

[www.lg.com](http://www.lg.com)

Copyright © 2017 LG Electronics Inc. Todos los derechos reservados.



# ÍNDICE

Es posible que este manual incluya imágenes o contenido diferente del modelo que usted adquirió.  
Este manual está sujeto a revisión por parte del fabricante.

<b>INSTRUCCIONES DE SEGURIDAD .....</b>	<b>4</b>
Instrucciones de seguridad importantes .....	4
<b>INSTALACIÓN .....</b>	<b>10</b>
Partes .....	10
Accesorios .....	11
Especificaciones .....	12
Requisitos del lugar de instalación .....	13
Apilando la Minilavadora .....	14
Conectando la Manguera de Suministro .....	16
Instalación de la manguera de drenaje .....	19
Nivelado del artefacto .....	20
<b>FUNCIONAMIENTO .....</b>	<b>21</b>
Uso del electrodoméstico .....	21
Clasificación de las prendas .....	22
Cerrando la Puerta y el Cajón .....	23
Agregado de productos de limpieza .....	24
Panel de control .....	26
Tabla de programas .....	27
Tabla de programas .....	28
Opciones de programa .....	29
<b>FUNCIONES INTELIGENTES .....</b>	<b>30</b>
Cómo usar la aplicación SmartThinQ .....	30
Usando Smart Diagnosis™ (Diagnóstico Inteligente) .....	32
<b>MANTENIMIENTO .....</b>	<b>33</b>
Limpieza de la Lavadora .....	33
Limpiando el Tambor .....	34
Limpieza del filtro de entrada de agua .....	34
Precaución de congelamiento en el invierno .....	35
<b>SOLUCIÓN DE PROBLEMAS .....</b>	<b>37</b>
Diagnóstico de problemas .....	37
Mensajes de error .....	41

Las siguientes instrucciones de seguridad tienen por objetivo evitar riesgos imprevistos o daños derivados de un funcionamiento poco seguro o incorrecto del aparato. Las instrucciones se dividen en "ADVERTENCIAS" y "PRECAUCIONES", como se describe a continuación.

 Este símbolo se muestra para indicar cuestiones y acciones que pueden suponer un riesgo. Lea con atención la parte señalada con este símbolo y siga las instrucciones a fin de evitar riesgos.

 **ADVERTENCIA**

Indica que, de no seguirse las instrucciones, pueden producirse lesiones graves o la muerte.

 **PRECAUCIÓN**

Indica que, de no seguirse las instrucciones, pueden producirse lesiones menos graves o daños en el aparato.

## Instrucciones de seguridad importantes

 **ADVERTENCIA**

Para reducir el riesgo de explosión, incendio, muerte, descarga eléctrica, lesiones o quemaduras a personas al utilizar este producto, siga instrucciones básicas de seguridad, entre las que se encuentran las siguientes:

### Niños

Este aparato no debe ser utilizado por personas (incluidos niños) con discapacidades físicas, sensoriales o mentales, o falta de experiencia y conocimientos, si no es bajo supervisión y siguiendo las instrucciones de seguridad de una persona responsable. Debe vigilarse a los niños de corta edad para asegurarse de que no jueguen con el aparato.

## **INSTALACIÓN**

- Nunca intente hacer funcionar este electrodoméstico si está estropeado, funciona mal, parcialmente desmontado o tiene piezas perdidas o rotas, incluidos el cable o enchufe dañado.
- Este aparato debe ser instalado y transportado únicamente por dos o más personas, a manera de sujetarlo de forma segura.
- No instale el electrodoméstico en un lugar húmedo y polvoriento. No instale ni almacene el electrodoméstico al aire libre ni en un área que esté sujeta a condiciones climáticas, tales como luz directa del sol, viento o lluvia, ni a temperaturas bajo cero.
- Ajuste la manguera de drenaje para evitar que se desprenda.

- Si el cordón de alimentación es dañado, éste debe sustituirse por el fabricante o por su agente de servicio autorizado con el fin de evitar un peligro.
- Este electrodoméstico no debe instalarse detrás de una puerta con cerradura, una puerta corrediza ni una puerta con una bisagra en el lateral opuesto del electrodoméstico, de manera tal que se limite la abertura total de la puerta del electrodoméstico.
- Este electrodoméstico debe estar conectado a tierra. En caso de mal funcionamiento o avería, la conexión a tierra reducirá el riesgo de descarga eléctrica ya que proporciona una vía de menor resistencia para la corriente eléctrica.
- Este electrodoméstico está equipado con un cable que cuenta con un conductor y un enchufe de conexión a tierra. El enchufe debe conectarse en una toma de corriente adecuada, correctamente instalada y que tenga la conexión a tierra debida, de conformidad con todos los códigos y las ordenanzas locales.
- Una conexión incorrecta del conductor de conexión a tierra del equipo puede ocasionar riesgo de descarga eléctrica. Si tiene dudas respecto de la conexión a tierra adecuada del electrodoméstico, consulte a un electricista calificado o personal de servicio.
- No modifique el enchufe proporcionado con el electrodoméstico. Si no cabe en la toma de corriente, pida a un electricista calificado que instale una salida adecuada.

## **FUNCIONAMIENTO**

- No use un objeto cortante como un taladro o una clavija para presionar o separar una unidad de operación.
- No repare ni reemplace ninguna parte del electrodoméstico. Todas las reparaciones y servicios deben ser realizados por personal de servicio cualificado, a menos que se recomiende lo contrario en este manual del propietario. Utilice sólo repuestos autorizados.
- Utilice una manguera nueva o el conjunto de manguera suministrado con el electrodoméstico. Volver a utilizar mangueras usadas puede provocar una pérdida de agua y el posterior daño de la propiedad.
- No meta la mano si la tina o el agitador están funcionando.
- Mantenga el área debajo del electrodoméstico y alrededor de este sin materiales inflamables, como pelusas, papel, paños, productos químicos, etc.
- No coloque animales vivos, como mascotas, dentro del producto.
- No deje la puerta del electrodoméstico abierta. Los niños pueden colgarse de la puerta o meterse dentro del electrodoméstico y provocar daños o sufrir lesiones.
- Nunca introduzca la mano dentro del electrodoméstico mientras está en funcionamiento. Espere hasta que el tambor se haya detenido por completo.
- No introduzca, lave ni seque prendas que hayan sido limpiadas, lavadas, empapadas o salpicadas con combustible o sustancias explosivas (como por ejemplo, cera, aceite, pintura, gasolina, desengrasantes, solventes para limpieza en seco, queroseno, aceite vegetal, aceite de cocina, etc.) El uso inadecuado puede provocar incendios o explosiones.
- En caso de inundación, desconecte el enchufe y comuníquese con el centro de información al cliente de LG Electrónicos.
- No presione el cajón hacia abajo excesivamente cuando éste se encuentre abierto.

- No toque la puerta durante un programa de altas temperaturas.
- No use gas inflamable ni sustancias combustibles (benceno, gasolina, diluyente, petróleo, alcohol, etc.) cerca del producto.
- Si la manguera de drenaje o de entrada se congeló durante el invierno, úsela después de que se haya descongelado.
- Mantenga todos los detergentes de lavado, suavizantes y cloros fuera del alcance de los niños.
- No toque el enchufe ni los controles del aparato con las manos mojadas.
- Cuando quite el enchufe de la toma de corriente, hágalo sosteniendo el enchufe, no el cable.
- No doble excesivamente el cable de alimentación ni coloque un objeto pesado sobre él.
- Si hay una fuga de gas (isobutano, propano, gas natural, etc.), no toque el electrodoméstico ni el enchufe y ventile el área inmediatamente.
- No opere la Minilavadora con dos o más Minilavadoras apiladas.
- Para evitar romper la puerta de vidrio, no ejerza mucha presión en la puerta al cerrarla.
- No se pare en la Minilavadora.
- No lave tapetes, alfombras, calzado, mantas para mascotas ni otros elementos aparte de ropa o sábanas, en esta lavadora.
- Este electrodoméstico solo debe utilizarse para fines domésticos y no debe usarse en aplicaciones móviles.
- No abra o cierre la puerta con el pie.

## **Mantenimiento**

- Conecte con firmeza el enchufe en la toma de corriente tras eliminar por completo toda humedad y polvo.
- Desconecte el cable de alimentación antes de limpiar el aparato.
- No tire del cable para desenchufar el aparato. Sujete el enchufe con fuerza y desconéctelo de la toma de corriente.
- No rocíe agua dentro o fuera del producto para limpiarlo.

## **Eliminación**

- Antes de descartar un electrodoméstico antiguo, desenchúfelo. Corte el cable directamente detrás del electrodoméstico para evitar que se use.
- Aleje todos los materiales de embalaje, como bolsas plásticas y poliestireno, de los niños. Los materiales de embalaje pueden provocar asfixia.
- Retire la puerta antes de descartar o desechar este electrodoméstico para evitar el peligro de que niños o pequeños animales queden atrapados en su interior.

## Partes

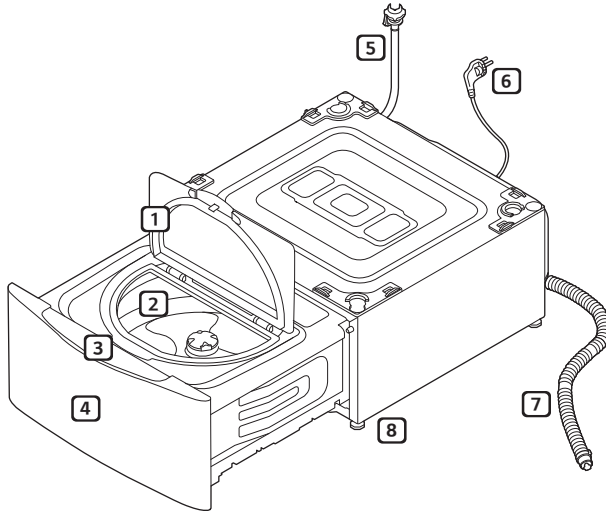

**1** Puerta

**2** Tambor

**3** Panel de control

**4** Gaveta

**5** Manguera de Suministro de Agua

**6** Enchufe de Alimentación

**7** Manguera de Drenaje de Agua

**8** Patas niveladoras

## Accesorios

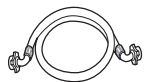

Manguera de suministro de agua (para agua fría)



Manguera de suministro para conexión



Manguera de drenaje de agua



Conector de la manguera de suministro de agua



Conector de la manguera de drenaje de agua



Hojas anti-deslizantes (2 EA)



Taza medidora de detergente

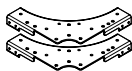

Soportes (frontales) (2 EA)



Soportes (traseros) (2 EA)



Llave de tuercas

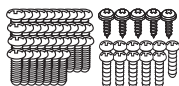

\* Tornillos  
Tipo A (37 EA)  
Tipo B (5 EA)  
Tipo C (11 EA)



Sujetacables (2 EA)



Abrazaderas de banda (3 EA)



Control remoto (opcional)

\* Tipo A : tornillo metálico de hoja larga, Tipo B : tornillo metálico de hoja corta, Tipo C : tornillo de máquina

### NOTA

- Puede que apliquen diferentes accesorios para cada modelo.
- Dependiendo del ambiente de la instalación, puede que tenga que comprar un conector de manguera de drenaje por separado.
- Se le ha proveído con tornillos adicionales a los requeridos para la instalación.

## Especificaciones

Modelo	WD2100CW WD2100VM	WT2VM
Alimentación eléctrica	220 V~, 50 Hz	220 V~, 60 Hz
Tamaño	600 mm (Ancho) X 700 mm (Fondo) X 365 mm(Alto)	
Peso del producto	43 kg	
Potencia nominal	1 000 W	
Presión de agua permisible	0,1 - 0,8 Mpa (1,0 - 8,0 kgf / cm <sup>2</sup> )	
Capacidad de lavado	2 kg	

MODELO	Carga Eficiente	Programa similar 20 ° algodón
WD2100CW WD2100VM	1 kg	Ligeramente sucio

- El aspecto y las especificaciones pueden cambiar sin aviso previo para mejorar la calidad del producto.

## Requisitos del lugar de instalación

### Ubicación

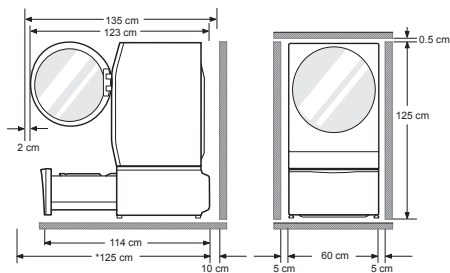

\*125 cm: espacio mínimo para instalación

**Suelo nivelado** : La pendiente permitida debajo de todo el electrodoméstico es de 1°.

**Toma de corriente** : Debe encontrarse a 1,5 metros de cada lado de la ubicación del electrodoméstico.

- No sobrecargue la toma de corriente con más de un electrodoméstico.

**Espacio Adicional** : 5 cm a los lados y 10 cm detrás de la unidad.

- Nunca coloque ni guarde productos de lavado sobre el electrodoméstico. Estos productos pueden dañar la terminación o los controles.

### ⚠ ADVERTENCIA

- El enchufe debe conectarse en una toma de corriente adecuada, correctamente instalada y que tenga la conexión a tierra debida, de conformidad con todos los códigos y las ordenanzas locales.

### Posicionamiento

- Instale el electrodoméstico sobre una superficie plana y resistente.
- Asegúrese de que la circulación de aire alrededor del electrodoméstico no quede obstruida por alfombras, tapetes, etc.
- Nunca intente corregir el desnivel del suelo con trozos de madera, cartón o materiales similares debajo del electrodoméstico.
- Si es imposible evitar instalar el electrodoméstico junto a una cocina de gas o estufa de brasas, se debe colocar un aislamiento (85 x 60 cm) cubierto con papel aluminio del lado que enfrenta la cocina o estufa entre los dos electrodomésticos.

- No instale el electrodoméstico en habitaciones donde puede haber temperaturas bajo cero. Las mangueras congeladas pueden explotar bajo presión. La confiabilidad de la unidad de control electrónico puede verse perjudicada a temperaturas bajo cero.

- Asegúrese de que cuando el electrodoméstico se instale, se coloque en un lugar que sea accesible para un ingeniero en caso de avería.

- Con el electrodoméstico instalado, ajuste los cuatro pies con la llave de pernos de transporte proporcionada para asegurarse de que el electrodoméstico esté estable y que quede una separación de aproximadamente 5 mm entre la parte superior de este y la parte inferior de la cobertura.

- Si el electrodoméstico se entrega en invierno y las temperaturas no superan los 0 °C, colóquelo a temperatura ambiente por algunas horas antes de ponerlo en funcionamiento.

- No utilice una bandeja colectora pues ésta podría bloquear el cajón. Utilizar una bandeja colectora podría provocar un incremento en la vibración y el ruido durante la operación.

### ⚠ ADVERTENCIA

- Este electrodoméstico no está diseñado para uso marítimo o para su uso en instalaciones móviles como caravanas, aeronaves, etc.

### Conexión eléctrica

- No use un cable de extensión ni un adaptador doble.
- Siempre desenchufe el electrodoméstico y corte el suministro de agua después de usarlo.
- Conecte el electrodoméstico a una toma de corriente con conexión a tierra, de conformidad con las regulaciones de cableado actuales.
- El electrodoméstico debe posicionarse de modo que pueda accederse fácilmente al enchufe.
- Únicamente personal calificado puede realizar reparaciones en el electrodoméstico. Las reparaciones realizadas por personas sin experiencia pueden ocasionar lesiones o averías graves. Contáctese con el Centro de servicios local.

## Apilando la Minilavadora

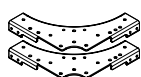
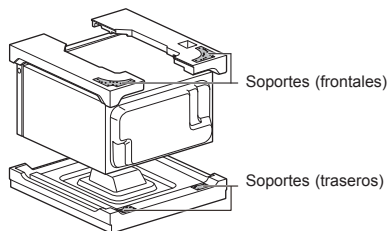

Soportes (frontales)



Soportes (traseros)

- El mensaje de error **E7** aparece en la pantalla si el sujetador de apilamiento no está adherido al fondo de la Lavadora Principal.

### 1 Incline y sostenga la Lavadora Principal.

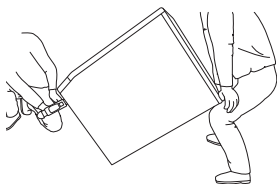

### 2 Ensamble el soporte (frontal) y el sujetador de apilamiento al fondo de la Lavadora Principal.

#### NOTA

- El soporte de apilamiento y los tornillos necesarios para el ensamblaje están contenidos en la Lavadora Principal, la cual puede ser apilada a la Minilavadora.
- Si la Lavadora Principal ya tiene un soporte de apilamiento, no instale el que se le ha proveído con la Minilavadora.

### Tipo 1 La parte inferior de la Lavadora Principal es de color plateado.

- Ensamble primero el soporte de apilamiento utilizando dos tornillos tipo A incluidos en la caja de accesorios de la Minilavadora, luego cada soporte utilizando 7 tornillos tipo A también incluidos en la caja de accesorios de la Minilavadora.

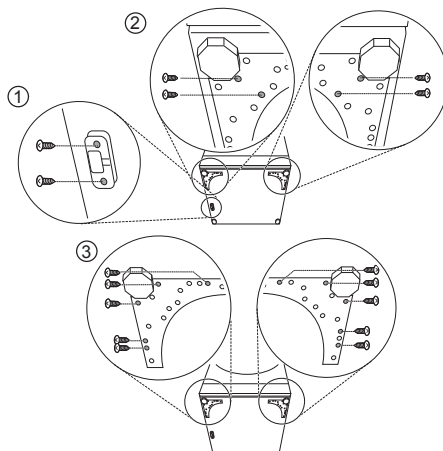

### Tipo 2 La parte inferior de la Lavadora Principal es de color blanco.

- Ensamble primero el soporte de apilamiento utilizando dos tornillos tipo C incluidos en la caja de accesorios de la Lavadora Principal, luego cada soporte utilizando 4 tornillos tipo C incluidos en la caja de accesorios de la Minilavadora.

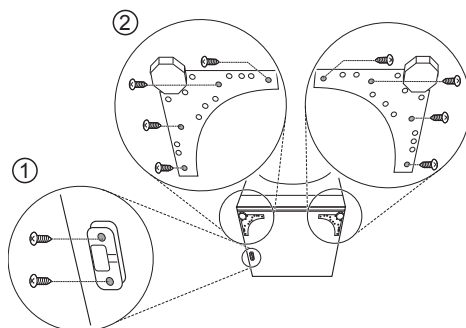

- 3** Remueva y guarde el bloque de espuma para su uso en un futuro.
- Si la lavadora deberá trasladarse en un futuro, el bloque de goma prevendrá que ésta se dañe durante el transporte.

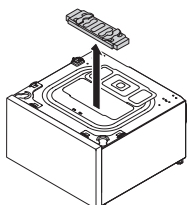

#### NOTA

- Para prevenir cualquier daño, no remueva el bloque de espuma hasta que la Minilavadora se encuentre en su ubicación final.

- 4** Gire la cubierta superior aproximadamente 180 grados.
- Cubra la apertura en la parte superior con la cubierta e instale 4 tornillos tipo B para sujetarla en su lugar.

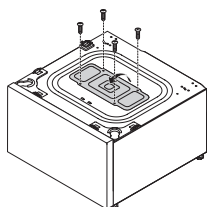

- 5** Adhiera los dos soportes traseros a la parte superior trasera de la Minilavadora al insertar 4 tornillos tipo A en cada soporte.

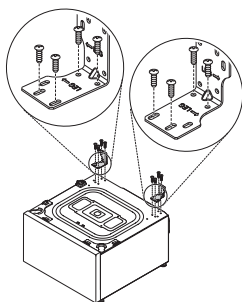

- 6** Coloque la Lavadora Principal sobre la Minilavadora.
- Asegúrese de que las 4 patas estén completamente aseguradas y que los agujeros de la Minilavadora estén alineados con los de la Lavadora Principal.

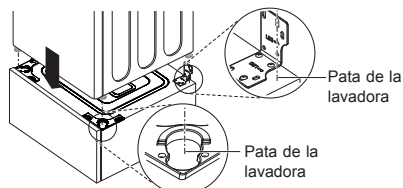

- 7** Adjunte de forma segura los dos electrodomésticos en las esquinas utilizando 14 tornillos tipo A.
- Primero, introduzca los tornillos en cada lado. Luego, introduzca los tornillos en el lado frontal y trasero.

#### NOTA

- Puede que se le dificulte el ensamblaje si no lo lleva a cabo en el orden apropiado.
- Utilice dos tornillos tipo C para ensamblar el sujetador de apilamiento.

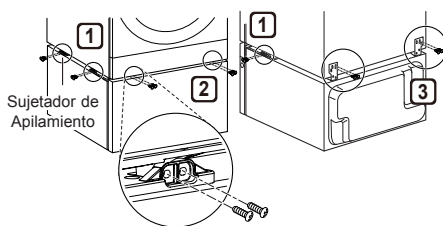

- 8** Gire la pata de la Lavadora Principal levemente hasta que esta se haya acomodado junto a la Minilavadora.

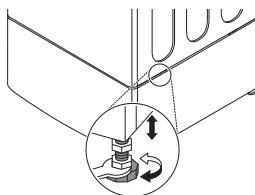

#### NOTA

- La Minilavadora no funcionará como una unidad independiente.

## Conectando la Manguera de Suministro

- La presión del suministro de agua debe estar entre 0.1 MPa y 0.8 MPa (1.0–8.0 kgf/cm<sup>2</sup>).
- No apriete en exceso la manguera de suministro de agua.
- Si la presión del suministro de agua es mayor a 0.8 MPa, una válvula reductora de presión debe ser instalada.
- Revise el estado de la manguera de manera periódica y reemplácela si fuera necesario.
- Contacte al centro de servicio si no hay un sello de goma.

## Comprobación de la junta de goma de la manguera de suministro

Dos sellos de goma son incluidos con las mangueras de suministro de agua. Estos son utilizados para prevenir fugas de agua. Asegúrese de que la conexión a los grifos está lo suficientemente apretada.

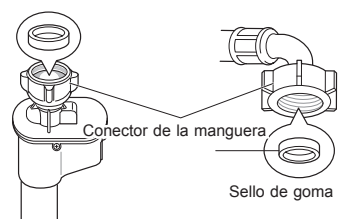
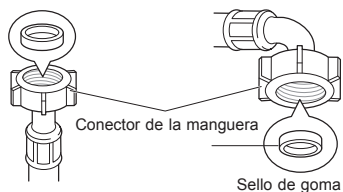

## Conexión de la manguera con el grifo

### Conexión de la manguera tipo rosca con el grifo roscado

Enrosque el conector de la manguera en el grifo de suministro de agua.

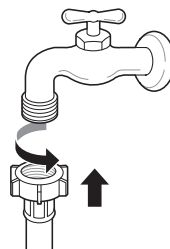

### Conexión de la manguera tipo rosca con el grifo sin rosca

- 1 Afloje los cuatro tornillos de fijación.

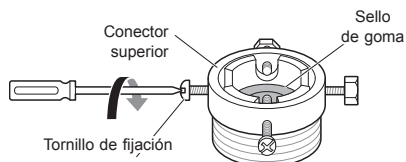

- 2 Quite la placa directriz si el grifo es muy grande para el adaptador.

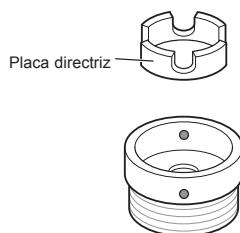

- 3** Presione el adaptador contra el extremo del grifo de modo que el sello de goma forme una conexión hermética. Ajuste los cuatro tornillos de fijación.

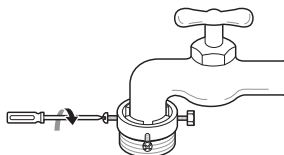

- 4** Presione la manguera de suministro verticalmente hacia arriba de modo que el sello de goma de la manguera pueda adherirse completamente al grifo y luego ajústela girando la rosca hacia la derecha.

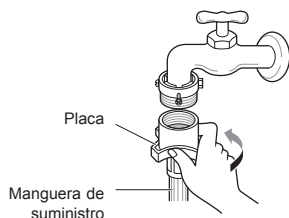

### Conexión de la manguera a presión con el grifo sin rosca

- 1** Desenrosque la placa anular del adaptador y afloje los cuatro tornillos de fijación.

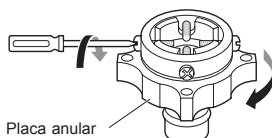

- 2** Quite la placa directriz si el grifo es muy grande para el adaptador.

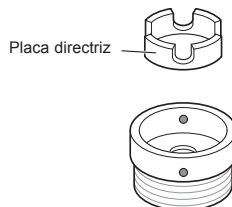

- 3** Presione el adaptador contra el extremo del grifo de modo que el sello de goma forme una conexión hermética. Ajuste los cuatro tornillos de fijación y la placa anular del adaptador.

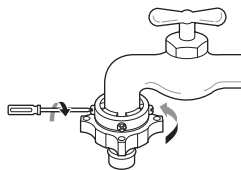

- 4** Tire la placa de cierre del conector hacia abajo, presione la manguera de suministro contra el adaptador y suelte la placa de cierre del conector. Asegúrese de que el adaptador se trabe.

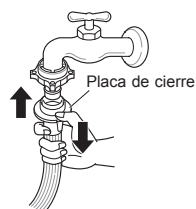

### NOTA

- Una vez conectada la manguera de entrada al grifo de agua, ábralo para drenar sustancias externas (suciedad, arena, aserrín, etc.) de las tuberías de agua. Drene el agua en una cubeta y controle la temperatura.

## Conectando la Manguera a las Dos Lavadoras.

- 1 Conecte el conector de la manguera de suministro de agua a la manguera de suministro de agua de la Lavadora Principal. Abra el paquete de accesorios para la instalación de la Minilavadora.

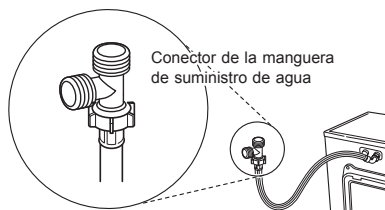

- 2 Conecte la manguera de suministro de agua de la Minilavadora al conector de la manguera de suministro de agua.

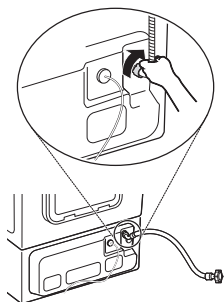

- 3 Conecte la manguera adicional de suministro de agua de la Lavadora Principal al conector de la manguera de suministro de agua y al grifo.

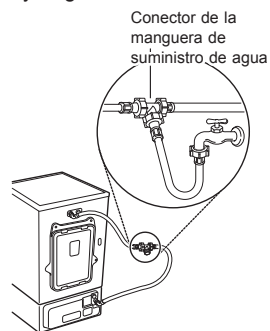

### NOTA

- Asegúrese de que la manguera de suministro de agua no esté doblada ni apretada.

## Instalación de la manguera de drenaje

- La manguera de drenaje no debe colocarse a una altura superior a 100 cm sobre el suelo. Es posible que el agua del electrodoméstico no drene o que drene lentamente.

- 1 Inserte la abrazadera de banda en el codo de la manguera de drenaje.

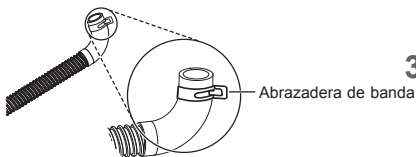

- 2 Con la manguera saliendo del codo, inserte éste en la salida de drenaje en la parte trasera de la Minilavadora.

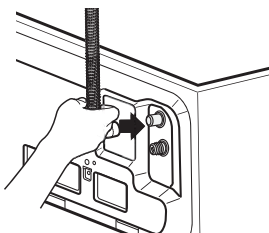

- 3 Ajuste la abrazadera de banda con alicates para asegurar la manguera en su lugar y evitar fugas.

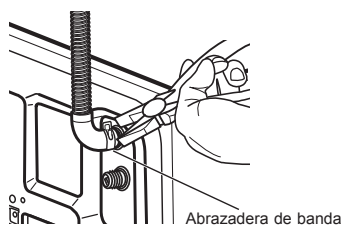

## Utilizando el Conector de la Manguera de Drenaje

- 1 Conecte la manguera de drenaje de la Lavadora Principal y de la Minilavadora al conector de drenaje.
- 2 Inserte las abrazaderas de banda (incluidas) en los extremos de las dos mangueras de drenaje.
- 3 Empuje firmemente las mangueras de drenaje sobre el conector de drenaje.

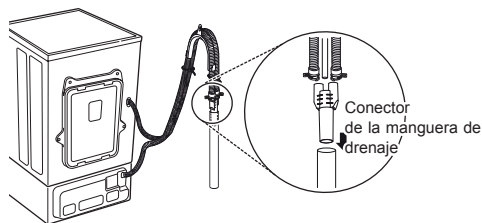

### ⚠ PRECAUCIÓN

- Ajuste las abrazaderas de banda para prevenir que se de una fuga en las mangueras o que estas se aflojen. No hacerlo podría resultar en una inundación. El uso del conector de drenaje ayuda a evitar el sifoneo, los olores, o el drenado inapropiado.
- Asegúrese de que la manguera de drenaje no esté retorcida o apretada. Esta es una causa potencial de problemas de drenaje o ruidos.

### NOTA

- Dependiendo del ambiente de la instalación, puede que tenga que comprar un conector de manguera de drenaje por separado.

## Nivelado del artefacto

Si el suelo no está nivelado, gire el pie ajustable según sea necesario (no inserte trozos de madera, etc. debajo del pie). Asegúrese de que los cuatro pies estén estables y que queden apoyados sobre el suelo, y luego controle que el electrodoméstico esté perfectamente nivelado (con un nivel de aire).

- Una vez que el electrodoméstico esté nivelado, ajuste las tuercas de seguridad hacia la base del electrodoméstico. Todas las tuercas deben estar ajustadas.

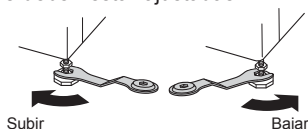

### Verificación diagonal

- Al presionar los bordes de la placa superior en forma diagonal, el electrodoméstico no debería subir ni bajar (verifique ambas direcciones). Si el electrodoméstico se balancea cuando se presionan los bordes de la placa superior en forma diagonal, vuelva a ajustar los pies.

### ⚠ ADVERTENCIA

- Al apilar la Lavadora Principal sobre la Minilavadora, utilice las patas niveladoras en la Minilavadora para nivelar ambas. Las patas niveladoras de la Lavadora Principal deberán estar minimizadas y las tuercas deberán girarse hacia la izquierda para asegurarlas.

### NOTA

- El piso de madera o flotante puede contribuir a una falta de nivelación y vibración excesivas.
- Si la Minilavadora está instalada en una plataforma elevada, ésta debe ser asegurada a manera de garantizar que no se caiga.

## Uso de hojas antideslizantes (Opcional)

Si instala el electrodoméstico sobre una superficie resbaladiza, puede que esta se mueva a causa de la vibración excesiva. Una nivelación inadecuada puede causar un funcionamiento incorrecto debido al ruido y la vibración. Si esto sucede, instale hojas antideslizantes debajo de las patas de nivelación y ajuste el nivel.

- 1 Limpie el suelo para colocar las hojas antideslizantes.
  - Use un paño seco para quitar la humedad y limpiar objetos extraños. Si la humedad persiste, las hojas antideslizantes pueden deslizarse.
- 2 Ajuste el nivel después de posicionar el electrodoméstico en el área de instalación.
- 3 Coloque el lado adhesivo de las hojas antideslizante en el suelo.
  - Es más efectivo instalar las almohadillas antideslizantes debajo de las patas frontales. Si es difícil instalar las almohadillas antideslizantes debajo de las patas frontales, instálelas debajo de las patas posteriores.

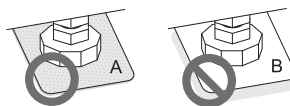
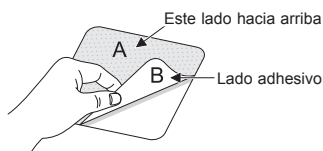

- 4 Asegúrese de que el electrodoméstico esté nivelado.
  - Empuje o sacuda los bordes superiores del electrodoméstico con cuidado para asegurarse de que no se balancee. Si el electrodoméstico se sacude, nivélelo nuevamente.

### NOTA

- Puede obtener hojas antideslizantes en el Centro de servicios LG.

## Uso del electrodoméstico

- 1 Clasificar las prendas para lavar y cargarlas.
- Clasifique las prendas para lavar por tipo de tela, nivel de suciedad, color y tamaño de carga según sea necesario. Abra la puerta y coloque las prendas en la lavadora.

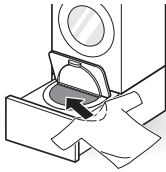

- 2 Agregue productos de limpieza.
- Agregue la cantidad adecuada de detergente con la taza medidora de detergente en el tambor de lavado de manera uniforme.

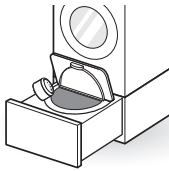

- 3 Cerrando la puerta y el cajón.
- 4 Encender la lavadora.
- Presione el botón de **Encendido/ Apagado** para encender la lavadora.

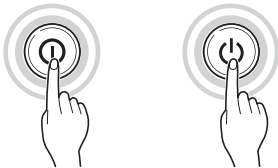

- 5 Elegir el ciclo de lavado deseado.
- Presione el botón de ciclo repetidamente hasta seleccionar el ciclo deseado.



- 6 Comenzar el ciclo.
- Presione el botón **Inicio/Pausa** para iniciar el ciclo. La lavadora se agitará brevemente sin agua para medir el peso de la carga. Si el botón **Inicio/Pausa** no se presiona en el transcurso de 15 minutos, la lavadora se apagará y toda la configuración se perderá.



- 7 Agregue suavizante.
- Cuando la máquina suene por alrededor de 20 segundos, agregue el suavizante y presione **Inicio/Pausa** para reiniciar el ciclo.

- 8 Fin del ciclo.
- Una melodía sonará cuando el ciclo haya finalizado. Remueva sus prendas de la lavadora de forma inmediata para remover arrugas y olores.
  - Luego de finalizar el lavado, limpie la puerta y la junta de la lavadora, así como el interior del tambor, con un trapo seco.

## Clasificación de las prendas

### 1 Buscar las etiquetas de mantenimiento de las prendas.

- Estas informan acerca del contenido de las telas y cómo deben lavarse.
- Símbolos de las etiquetas de mantenimiento.



### 2 Clasificar las prendas para lavar.

- Para obtener el mejor resultado, clasifique las prendas por cargas que puedan tener el mismo ciclo de lavado.
- Diferentes telas requieren distintas temperaturas de lavado y velocidades de centrifugado.
- Lave juntas dos o más toallas o prendas tejidas. Si las lava por separado, las ropas que absorben mucha agua no se lavarán bien o no se centrifugarán por completo porque quedarán inclinadas.
- Siempre separe los colores oscuros de los colores claros y del blanco. Lávelos por separado ya que puede producirse una transferencia de tinturas y pelusas que descolore las prendas blancas y claras. De ser posible, no lave prendas muy sucias con prendas más limpias.

- Suciedad (mucha, normal, poca): separe las prendas según la cantidad de suciedad.
- Color (blanco, claro, oscuro): separe las telas blancas de las de color.
- Pelusas (productores, colectores de pelusa): lave las telas que producen y las que atraen las pelusas por separado.

### 3 Cuidados previos al lavado.

- No lave "prendas con alambre" ejemplo ropa interior femenina (Sujetadores) pues estos podrían dañar la lavadora o las prendas y generar ruido.
- Revise todos los bolsillos para asegurarse de que estén vacíos. Objetos como clavos, sujetadores de cabello, cerillas, bolígrafos, monedas y llaves podrían dañar la lavadora y sus prendas.

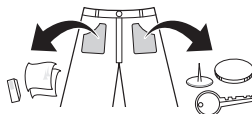

- Cierre las cremalleras, los ganchos y las tiras para asegurarse de que no se enganchen en otras prendas.
- Realice un tratamiento previo en la suciedad y en las manchas con un cepillo y poca cantidad de detergente disuelto en agua para que se desprendan.
- Si algún artículo a lavar tiene un encaje largo adjunto, fíjelo de tal manera que este no se enrede, o colóquelo dentro de una malla de lavado.
- Remueva el interior de los cojines, almohadas, o colchonetas y sólo lave las cubiertas. El interior se podría salir y dañar las demás prendas. Las partes plásticas podrían generar vibraciones anormales.

### ⚠ PRECAUCIÓN

- Divida las prendas a lavar en gran volumen para que las mismas puedan sumergirse completamente en el agua a la hora del lavado. Si las prendas se expanden durante el lavado, éstas podrían dañar otras prendas y partes durante el lavado o centrifugado.

## Cerrando la Puerta y el Cajón

- 1 Empuje la puerta de la lavadora hasta que haga clic.

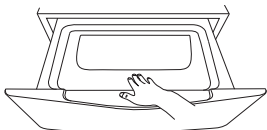



- 2 Empuje el cajón hasta cerrarlo por completo.

### **⚠ PRECAUCIÓN**

- No permita que sus manos se atoren entre la lavadora y la puerta, ya que ésto podría causarle una herida.
- Ejercer mucha fuerza al abrir el cajón o la puerta puede causar daños a las partes y problemas de seguridad.
- Cerrar el cajón sin antes haber cerrado completamente la puerta podría provocar rasguños en el vidrio de la puerta.
- Asegúrese de que el cajón ha sido extraído completamente para prevenir que la puerta haga contacto con la lavadora de carga frontal.

### NOTA

- El seguro de la puerta podría fallar si hay muchas prendas en la máquina o si la puerta no está completamente cerrada.
- La puerta no podrá abrirse si el producto está en operación o si se muestra el indicador de bloqueo  del cajón. Para abrir la puerta, presione el botón **Inicio/Pausa** para detener el producto y abra la puerta cuando el indicador  de bloqueo del cajón desaparezca. No fuerce el cajón y la puerta al abrir.
- Si aparece **dE 1**, **dE 2**, **d0** o una señal de advertencia en la pantalla, cierre el cajón y la puerta completamente. Luego de hacerlo, presione el botón **Inicio/Pausa**.
- Si no puede abrir el cajón completamente, extraigalo tirando de él hacia el frente ejerciendo un poco de fuerza con ambas manos.
- Si ocurriera un corte de energía durante la operación del producto, la puerta no podrá abrirse. Provea energía de nuevo o contacte al centro de servicio LG.
- Si la puerta no puede abrirse debido a altas temperaturas, lleve a cabo un enjuague con agua fría utilizando el programa Enjuague+Centrifugado o espere un poco previo a abrirla.

## Agregado de productos de limpieza

### Dosis de detergente

- El detergente debe usarse de acuerdo con las instrucciones del fabricante, y debe seleccionarse de acuerdo con el tipo, el color y la suciedad de la tela, y la temperatura del lavado.
- Si se utiliza demasiado detergente, puede generarse mucha espuma. De esta manera, no obtendrá un buen resultado de lavado y se sobrecargará el motor.
- Si desea utilizar detergente líquido, siga las pautas proporcionadas por el fabricante del detergente.
- Si se produce demasiada espuma, reduzca la cantidad de detergente.
- Es posible que deba regularse el uso de detergente según la temperatura y la dureza del agua, y el nivel de suciedad de la carga. Para obtener mejores resultados, evite la formación excesiva de espuma.
- Consulte las etiquetas de las prendas antes de elegir el detergente y la temperatura del agua.
- Al utilizar la lavadora, aplique el detergente designado exclusivamente para cada tipo de prenda:
  - Detergentes en polvo generales para todo tipo de telas
  - Detergentes en polvo para telas delicadas
  - Detergentes líquidos para todo tipo de telas o detergentes líquidos designados exclusivamente para lana
- Para un mejor blanqueo y desempeño del lavado, utilice detergente con cloro en polvo general.

## Agregado de detergente

Mida el detergente con el dispensador de detergente y viértalo en el tambor.

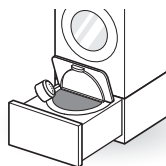

- Utilice la tasa medidora de detergente que ha sido proveída para añadir únicamente una taza de éste.
- Reduzca la cantidad de detergente para lavados de prendas ligeramente sucias. Si utiliza mucho detergente, pueden quedar muchas burbujas aún después del enjuague.

## Agregando Suavizantes

### Agregado de suavizante

#### CASO 1 Cuando la máquina emita un sonido:

- 1 Presione el botón **Inicio/Pausa** para pausar el ciclo.
  - Puede ser pausado al presionar el botón **Inicio/Pausa** de la Minilavadora o utilizando el control remoto.
- 2 Deslice el cajón para abrirlo, abra la puerta, y añada el suavizante líquido.
- 3 Cierre la puerta y el cajón y presione el botón **Inicio/Pausa** para reiniciar el ciclo.

#### NOTA

- Para habilitar o deshabilitar la alerta de suavizante de tejidos, mantenga presionado el botón **Enjuague Extra** por tres segundos.
- El suavizante puede agregarse dentro de los 30 segundos posteriores a la emisión del sonido.

#### CASO 2 Si pierde el punto de añadido:

- 1 Presione el botón **Encendido/Apagado** para reiniciar el ciclo.
- 2 Deslice el cajón para abrirlo, abra la puerta, y añada el suavizante líquido.
- 3 Cierre la puerta y el cajón y seleccione el programa **Enjuague+Centrifugado**.
- 4 Presione el botón **Inicio/Pausa** para iniciar el ciclo.

#### NOTA

- No vierta el suavizante directamente sobre las prendas.
- El suavizante también puede ser diluido en agua y agregado directamente al tambor. No vierta suavizante sin diluir directamente sobre las prendas porque esto las podría manchar.

## Agregado de ablandador de agua

- En zonas donde el agua es extremadamente dura, puede usarse un ablandador de agua, como un descalcificador (p. ej., Calgon), para reducir el uso de detergente. Suministre de acuerdo a la cantidad especificada en el paquete. Primero agregue detergente y luego el ablandador de agua.
- Use la cantidad de detergente requerida para el agua blanda.

### PRECAUCIÓN

- No vierta blanqueador directamente sobre el lavado. Esto puede causar decoloración parcial y daños severos a sus prendas.
- No utilice cloro o limpiadores ácidos al lavar sus prendas, pues esto podría dañarlas causando la decoloración de las mismas.

## Panel de control

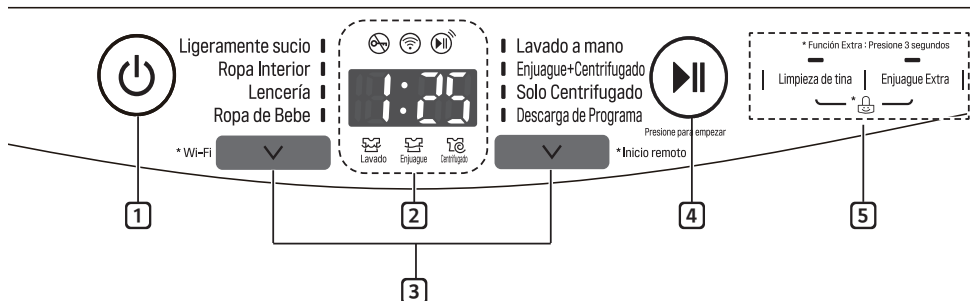

### 1 Botón de Encendido/Apagado

- Presione el botón de **Encendido/Apagado** para activar la lavadora.

### 2 Pantalla

- La pantalla muestra el estado del ciclo y el tiempo restante estimado.
- : Indicador de bloqueo del cajón
- : Indicador de conexión Wi-Fi
- : Indicador de inicio remoto

### 3 Botón de Selección de Programa

- Hay programas disponibles para distintos tipos de prendas para lavar.
- A manera de poder utilizar la función Descarga de Programa, consulte **FUNCIONES INTELIGENTES**

### 4 Botón de Inicio/Pausa

- Este botón de **Inicio/Pausa** se usa para iniciar o pausar un ciclo de lavado.
- Si es necesario detener el ciclo de lavado temporalmente, presione el botón de **Inicio/Pausa**.

#### NOTA

- Si no presiona el botón **Inicio/Pausa** en el transcurso de 15 minutos luego de haber seleccionado un programa, la lavadora se apagará automáticamente y toda la configuración del ciclo se perderá.

### 5 Opciones

- Utilice estos botones para seleccionar las opciones de ciclo deseadas para cada ciclo.
- Las luces sobre los botones de configuración se iluminan para mostrar su selección actual.

## Tabla de programas

### Programa de lavado

Programme (Programa)	Description (Descripción)	Nota	Maximum Load (Carga máxima)
<b>Ligeramente sucio</b>	Utilice este programa para lavar artículos normales ligeramente sucios, a excepción de tejidos delicados como lana o seda.	<ul style="list-style-type: none"> <li>• Puede cambiar la configuración durante el lavado luego de presionar el botón <b>Inicio/Pausa</b>.</li> </ul>	2,0 kg
<b>Ropa Interior</b>	Utilice este programa para lavar artículos delicados como lencería o prendas transparentes que puedan dañarse fácilmente en un programa normal.	<ul style="list-style-type: none"> <li>• Este programa no está diseñado para artículos de seda.</li> </ul>	1,5 kg
<b>Lencería</b>	Utilice este programa para lavar tejidos, lencería, o prendas delicadas que puedan encoger o deformarse.	<ul style="list-style-type: none"> <li>• Para reducir el daño a sus tejidos y mejorar el rendimiento de lavado, utilice un detergente neutro especial para lana.</li> <li>• El tambor gira ligeramente de izquierda a derecha durante el lavado para prevenir el daño de sus prendas.</li> </ul>	1,0 kg
<b>Ropa de Bebe</b>	Utilice este programa para lavar ropa de bebé de forma higiénica.	<ul style="list-style-type: none"> <li>• Seleccione un detergente neutro del tipo apropiado.</li> <li>• Es más efectivo pre-lavar prendas con manchas de alimentos, sudor, orina y heces previo al lavado.</li> <li>• Este programa no se recomienda para lana, seda o cualquier otro artículo delicado.</li> </ul>	1,5 kg

## Tabla de programas

### Programa de lavado

Programme (Programa)	Description (Descripción)	Nota	Maximum Load (Carga máxima)
<b>Lavado a mano</b>	Utilice este programa para lavar lana que pueda encoger o artículos lavables a mano que requieran un cuidado delicado. Lave únicamente artículos de lana que estén etiquetados con lavado a máquina o lavado a mano.	<ul style="list-style-type: none"> <li>• El peso del lavado deberá ser de menos de 1 kg para prevenir que se dañen los tejidos.</li> <li>• Únicamente utilice detergente natural o apropiado para lana y agregue <math>\frac{1}{2}</math> de la cantidad normal de detergente.</li> <li>• El programa <b>Lavado a mano</b> utiliza una acción de lavado suave y baja velocidad de centrifugado para el mejor cuidado de sus tejidos.</li> </ul>	1,0 kg
<b>Enjuague+Centrifugado</b>	Seleccione este programa para enjuagar y centrifugar una carga de forma separada al ciclo regular.	<ul style="list-style-type: none"> <li>• Agregue únicamente suavizante.</li> </ul>	1,5 kg

## Opciones de programa

### Solo centrifugado

Utilice esta opción para secar por centrifugado.

### Limpieza de tina

Utilice esta opción para mantener limpio el tambor. Para más información sobre el uso de Limpieza de la Tina, vea la sección Limpiando la Lavadora.

### Enjuague Extra

Utilice esta opción para incrementar la cantidad de programas de enjuague.

- 1 Presione el botón de **Encendido/Apagado**.
- 2 Seleccione un programa de lavado.
- 3 Presione el botón **Enjuague Extra**.
  - Cuando presione el botón **Enjuague Extra**, se mostrará el número de ciclos de enjuague (1 - 5) a añadir.
- 4 Presione el botón de **Inicio/Pausa**.

## Child Lock (Bloqueo infantil)

Use esta opción para deshabilitar los controles. Esta función puede evitar que los niños cambien programas o manejen el electrodoméstico.

### Bloqueo del panel de control

- 1 Mantenga presionados los botones **Limpieza de tina** y **Enjuague Extra** al mismo tiempo por tres segundos.
- 2  aparecerá en la pantalla. Cuando el Bloqueo Infantil está activado, todos los botones se bloquean a excepción del botón **Encendido/Apagado**.

### NOTA

- Apagar el electrodoméstico o completar todos los ciclos no reiniciará la función de bloqueo infantil. Debe desactivar el bloqueo infantil para poder acceder a otras funciones.

### Desbloqueo del panel de control

Mantenga presionados los botones **Limpieza de tina** y **Enjuague Extra** al mismo tiempo por tres segundos.

- Para cambiar el ciclo o la opción, presione el botón **Inicio/Pausa** para detener la operación, y luego seleccione el ciclo o la opción que desee cambiar.

## Cómo usar la aplicación SmartThinQ

### Cómo instalar SmartThinQ

Busque la aplicación LG SmartThinQ en la tienda Google Play Store o Apple App Store desde un teléfono inteligente. Siga las instrucciones para descargar e instalar la aplicación.

### Función Wi-Fi

- Para electrodomésticos con el logo  o 

### Ciclo de Lavado (Inicio remoto, Descarga de Programa)

Configure o descargue el ciclo que prefiera y manéjelo por control remoto.

### Ayuda de Limpieza de la Tina

Esta función muestra cuántos ciclos quedan para que sea hora de ejecutar un ciclo de Tub Clean.

### Monitoreo de la energía

Compruebe el consumo de energía de los ciclos usados recientemente y el promedio mensual.

### Smart Diagnosis™

Esta función le proporciona información útil para el diagnóstico y resolución de problemas del electrodoméstico con base en el patrón de uso.

### Configuración

Hay varias funciones disponibles.

### Alerta 'push'

Active las Alertas 'push' para recibir notificaciones sobre el estado del electrodoméstico. Las notificaciones se envían incluso si la aplicación LG SmartThinQ no está activa.

### NOTA

- Para verificar la conexión Wi-Fi, revise que el ícono **Wi-Fi**  en el panel de control esté encendido.
- LG SmartThinQ no es responsable de ningún problema o defecto, mal funcionamiento o error en la conexión de red causado por la misma.
- La máquina soporta únicamente redes Wi-Fi de 2,4 GHz.
- Puede que no logre configurar la red si el protocolo de seguridad del router está en **WEP**. Por favor cambie este protocolo por otro (es recomendado el **WPA2**) y registre el producto de nuevo.
- Enrutador SSID, por favor utilice únicamente letras y números. Puede que no soporte otros caracteres.
- Si el electrodoméstico está teniendo problemas para conectarse a la red Wi-Fi, puede que éste se encuentre muy lejos del enrutador. Compre un amplificador Wi-Fi (extensión de rango) para mejorar la fuerza de la señal Wi-Fi.
- La conexión Wi-Fi puede no llevarse a cabo o puede ser interrumpida debido al entorno de la red de casa.
- La conexión de red puede no funcionar apropiadamente dependiendo del servicio del proveedor de internet.
- El entorno inalámbrico circundante puede hacer que el servicio de red inalámbrica se ejecute lentamente.
- La aplicación está sujeta a cambios con propósito de mejoras en el electrodoméstico sin previo aviso a los usuarios.
- Algunas características pueden variar dependiendo del modelo.

## Ciclo de lavadora

### Inicio remoto

Use un teléfono inteligente para controlar su electrodoméstico remotamente. También puede monitorear el funcionamiento de su ciclo para que pueda saber cuánto tiempo le queda al mismo.

#### Para usar Inicio remoto:

- 1 Presione el botón de **Encendido/Apagado**.
- 2 Ponga la ropa sucia en el tambor.
- 3 Mantenga presionado el botón **Inicio remoto** por 3 segundos para activar la función Inicio Remoto.
- 4 Inicie un ciclo desde la aplicación LG SmartThinQ en su teléfono inteligente.

### NOTA

- Una vez se ha habilitado el Inicio Remoto, usted puede empezar un ciclo desde la aplicación SmartThinQ para teléfonos inteligentes. Si el ciclo no es iniciado, la máquina esperará a que el ciclo se inicie hasta que esta se apague de forma remota desde la aplicación, o al deshabilitar el modo de Inicio Remoto.
- Cuando Inicio remoto está activado, la puerta se bloquea automáticamente.

#### Para desactivar Inicio remoto:

Cuando el Inicio Remoto esté activado, mantenga presionado el botón **Inicio remoto** por 3 segundos.

## Descarga de Programa

Descarga nuevos y especiales ciclos que no están incluidos en los ciclos básicos del electrodoméstico.

Los electrodomésticos que han sido registrados con éxito pueden descargar una variedad de ciclos de especialidad específicos para su modelo.

El electrodoméstico solamente puede almacenar un ciclo a la vez

Una vez el electrodoméstico ha completado el ciclo de descarga, este se mantendrá en él hasta que un nuevo ciclo sea descargado.

## Información de Software de Código

### Abierto

Para obtener el código fuente bajo GPL, LGPL, MPL y otras licencias de código abierto que contiene este producto, visite <http://opensource.lge.com>.

Además del código fuente, se pueden descargar los términos de la licencia, las anulaciones de la garantía y los avisos de derechos de autor.

LG Electronics también le proporcionará el código fuente abierto en un CD-ROM con un cargo que cubra el costo de realizar tal distribución (como el costo de los medios, el envío y el manejo) con una previa solicitud por correo electrónico a [opensource@lge.com](mailto:opensource@lge.com). Esta oferta es válida durante tres (3) años a partir de la fecha de adquisición del producto.

## Smart Diagnosis™ (Diagnóstico Inteligente) Usando un Teléfono Inteligente

- Para electrodomésticos con el logo  o 

Utilice esta función si necesita un diagnóstico preciso de un centro de información al cliente de LG Electrónicos cuando el producto falle o no funcione correctamente.

Smart Diagnosis™ no puede activarse a menos que el electrodoméstico esté conectado. Si el electrodoméstico no enciende, el problema debe resolverse sin usar Smart Diagnosis™.

## Usando Smart Diagnosis™ (Diagnóstico Inteligente)

### Smart Diagnosis™ (Diagnóstico Inteligente) a Través del Centro de Información al Cliente.

Utilice esta función si necesita un diagnóstico efectivo por parte del centro de información al cliente de LG Electrónicos cuando el electrodoméstico falle. Utilice esta función sólo para contactar al representante de servicio, no durante la operación normal.

- 1 Presione el botón **Encendido/Apagado** luego de abrir el cajón en la Minilavadora.
- 2 Cuando le sea indicado por el centro de llamadas, coloque la boquilla de su teléfono cerca del icono Smart Diagnosis™.

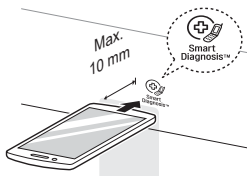

- 3 Mantenga presionado el botón de **Limpieza de tina** durante tres segundos, mientras sostiene el micrófono del teléfono cerca del icono o del botón de **Encendido/Apagado**.
- 4 Mantenga el teléfono allí hasta que la transmisión del tono haya finalizado. Se muestra el Tiempo restante para la transferencia de datos.
  - Para obtener mejores resultados, no mueva el teléfono mientras se transmiten los tonos.
  - Si el agente del centro de atención no puede obtener un registro preciso de los datos, le pedirá que lo intente nuevamente.

- 5 Una vez que la cuenta regresiva haya terminado y los tonos se hayan detenido, retome la conversación con el agente del centro de atención para que pueda asistirlo en el uso de la información transmitida para análisis.

#### NOTA

- La función Smart Diagnosis™ (Diagnóstico Inteligente) depende de la calidad de la llamada local.
- El desempeño de la comunicación mejorará y usted podrá recibir un mejor servicio si usa el teléfono de su casa.
- Si la transferencia de información del Smart Diagnosis™ (Diagnóstico Inteligente) es pobre debido a la mala calidad de la llamada, puede que no reciba el mejor servicio de Smart Diagnosis™.

## **⚠ ADVERTENCIA**

- Desenchufe la lavadora antes de limpiarla para evitar el riesgo de descarga eléctrica. Si no se cumple con esta advertencia, se pueden producir lesiones graves, incendios, descargas eléctricas o la muerte.
- Nunca utilice químicos fuertes, limpiadores abrasivos ni solventes para limpiar la lavadora. Pueden dañar la terminación.

## **Limpieza de la Lavadora**

### **Cuidado después del lavado**

- Luego de que finaliza un ciclo, limpie la puerta y el lado interno del sello de la puerta con un paño seco para eliminar la humedad.
- Deje la puerta abierta para que se seque el interior del tambor.
- Limpie el cuerpo de la lavadora con un paño seco para quitar la humedad.

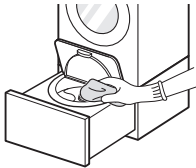

### **Limpieza del exterior**

El cuidado adecuado de la lavadora puede prolongar su vida útil.

#### **Puerta:**

- Lávela del lado externo e interno con un paño húmedo y luego séquela con un paño suave.

#### **Exterior:**

- Seque inmediatamente cualquier derrame.
- Límpielo con un paño húmedo.
- No presione la superficie ni la pantalla con objetos cortantes.

### **Limpieza del interior**

- Use una toalla o un paño suave para limpiar alrededor de la abertura y el vidrio de la puerta de la lavadora.
- Siempre retire las prendas de la lavadora apenas se complete el ciclo. Si deja las prendas húmedas en la lavadora, estas pueden arrugarse, decolorarse o tomar olor.
- Ejecute el programa Limpieza de tina una vez al mes (o con mayor frecuencia de ser necesario) para eliminar la acumulación de detergente y otros residuos.

## Limpiando el Tambor

Utilice la opción Limpieza de Tina para mantener limpio el tambor.

- 1 Presione el botón de **Encendido/Apagado**.
- 2 Diluya 200ml de cloro líquido en 1 ℓ de agua y vierta la mezcla en el tambor.
- 3 Presione el botón **Limpieza de tina**.
- 4 Presione el botón de **Inicio/Pausa**.

### PRECAUCIÓN

- Si hay un niño, tenga cuidado de no dejar la puerta abierta por mucho tiempo.

## Limpeza del filtro de entrada de agua

- Apague el reloj si la lavadora se dejará por un largo período de tiempo (ejemplo. vacaciones), especialmente si no hay un drenaje en el piso (canal) en la vecindad inmediata.
- El ícono  podría parpadear en la pantalla cuando la presión de agua sea muy débil o cuando un filtro de entrada esté obstruido con suciedad. Limpie el filtro de entrada.
- Las pantallas de los filtros de entrada podrían estar obstruidas por escamas de agua dura, sedimentos en el suministro de agua, u otros escombros.

- 1 Cierre el grifo y desenrosque la manguera de entrada de agua.

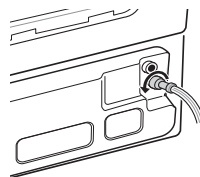

- 2 Limpie el filtro con un cepillo de cerdas duras.

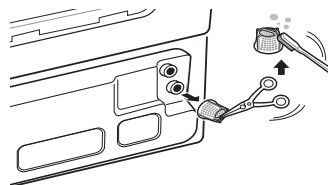

## Precaución de congelamiento en el invierno

- Cuando se congela, el producto no funciona normalmente. Asegúrese de instalar el producto en un lugar donde no se congele durante el invierno.
- En caso de que el producto deba instalarse en un porche o a la intemperie, asegúrese de comprobar lo siguiente.

## Cómo evitar que el producto se congele

- Una vez cerrado el grifo, desconecte la manguera de suministro de agua fría y extraiga el agua sosteniendo la manguera hacia abajo.

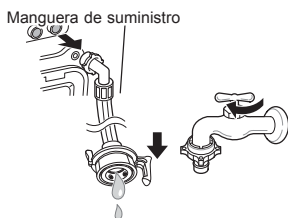

## Qué hacer en caso de congelamiento

### Paso 1 Cuando la Puerta esté Congelada





- Descongele la puerta utilizando un paño con agua caliente.

### Paso 2 Cuando la Manguera de Suministro de Agua esté Congelada

- El ícono  podría parpadear en la pantalla cuando ocurran problemas de suministro de agua, siga las siguientes medidas.
  - Retire la manguera de suministro de agua y conéctela al grifo para verificar que el agua efectivamente salga de éste y pase por la manguera.
  - Cierre el grifo, y descongele el grifo y ambas áreas de conexión de la manguera de suministro del producto utilizando un paño con agua caliente.
  - Retire la manguera de suministro y súmérjala en agua tibia debajo de 50–60 °C.



### Paso 3 Cuando la Válvula de Drenaje esté Congelada

- Los íconos ,  podrían parpadear en la pantalla cuando ocurran problemas en la válvula de drenaje, siga las siguientes medidas.
- 1** Vierta 15 ℓ de agua tibia debajo de 50–60 °C en el tambor hasta que las tuercas de mariposa de la lavadora estén sumergidas, y espere por una hora.
  - 2** Presione el botón **Encendido/Apagado** y luego ejecute el programa Ropa de Bebé por una hora.
    - Cuando el ícono  aparezca en la pantalla, repita los pasos 1 y 2.
  - 3** Apague el electrodoméstico cuando haya finalizado el programa Ropa de Bebé. Si el cajón está abierto, seleccione el programa **Enjuague+Centrifugado** y presione el botón **Inicio/Pausa** para verificar que la lavadora funcione.
  - 4** Cuando el ícono  aparezca en la pantalla, descongele la parte interior de la manguera de drenaje con el agua caliente.

El electrodoméstico está equipado con un sistema de monitoreo de errores automático que detecta y diagnostica problemas anticipadamente. Si el electrodoméstico no funciona correctamente, o no funciona en absoluto, compruebe lo siguiente antes de llamar al servicio:

## Diagnóstico de problemas





Síntomas	Motivo	Solución
El cajón no abre.	Fallo de energía, o el cable de alimentación ha sido desconectado durante el lavado.	<ul style="list-style-type: none"> <li>• Luego de suministrar la energía nuevamente, presione el botón <b>Encender</b> con el panel de control de la Lavadora Principal o con el control remoto.</li> </ul>
El drenaje inicia al presionar el botón Inicio/Pausa.	El botón Inicio/Pausa es presionado durante el lavado.	<ul style="list-style-type: none"> <li>• Por motivos de seguridad, el cajón se desbloqueará únicamente luego del drenaje al haber presionado el botón <b>Inicio/Pausa</b> durante el lavado.</li> </ul>
Ruido metálico y de traqueteo	Objetos extraños como llaves, monedas, o pines de seguridad podrían estar en el tambor.	<ul style="list-style-type: none"> <li>• Detenga la lavadora, revise si hay objetos extraños en el tambor. Si los ruidos continúan luego de haber reiniciado la lavadora, llame al servicio.</li> </ul>
Golpeteo	Cargas pesadas de lavado podrían producir un sonido intenso.	<ul style="list-style-type: none"> <li>• Si los ruidos continúan, puede que la lavadora esté desbalanceada. Deténgala y redistribuya la carga de lavado.</li> </ul>
	La carga del lavado puede estar desbalanceada.	<ul style="list-style-type: none"> <li>• Pause el ciclo y redistribuya la carga luego de que la puerta se haya desbloqueado.</li> </ul>
Ruido de vibración	Los materiales de empaque no fueron removidos.	<ul style="list-style-type: none"> <li>• Remueva los materiales de empaque</li> </ul>
	La carga del lavado puede estar distribuida de manera desigual en el tambor.	<ul style="list-style-type: none"> <li>• Pause el ciclo y redistribuya la carga luego de que la puerta se haya desbloqueado.</li> </ul>
	No todas las patas niveladoras están apoyadas firmemente y de forma pareja en el piso.	<ul style="list-style-type: none"> <li>• Vea Nivelar la Lavadora en la sección de Instalación.</li> </ul>
	El piso no es lo suficientemente rígido.	<ul style="list-style-type: none"> <li>• Asegúrese de que el piso sea sólido y no se flexione.</li> </ul>
Agua se filtra cada lavada	Mangueras no instaladas correctamente.	<ul style="list-style-type: none"> <li>• Revise todas las conexiones de las mangueras de llenado y drenaje para asegurarse de que estas estén apretadas y seguras.</li> </ul>
Espuma excesiva	Mucho detergente o detergente incorrecto.	<ul style="list-style-type: none"> <li>• Reduzca la cantidad de detergente para lavados de prendas ligeramente sucias. Si utiliza mucho detergente, pueden quedar muchas burbujas aún después del enjuague.</li> </ul>









Síntomas	Motivo	Solución
<b>Manchas</b>	<b>Las prendas no se clasificaron apropiadamente.</b>	<ul style="list-style-type: none"> <li>• Siempre lave colores oscuros separados de los colores claros y de los blancos para prevenir el decolorado.</li> <li>• Nunca lave artículos muy sucios con otros ligeramente sucios.</li> </ul>
<b>Fuga de agua</b>	<b>La conexión de la manguera de suministro está floja en el grifo, la lavadora, o en el conector de la manguera de drenaje.</b>	<ul style="list-style-type: none"> <li>• Revise que no hayan fugas, rajaduras o fracturas en las mangueras y los conectores.</li> <li>• Apriete las conexiones de la manguera.</li> </ul>
	<b>La tubería de drenaje del hogar está obstruida.</b>	<ul style="list-style-type: none"> <li>• La lavadora bombea agua muy rápidamente. Revise si el agua se regresa de la pipa de drenaje durante dicho proceso. Si observa agua saliendo del drenaje, revise la instalación adecuada de la manguera de drenaje y vea si existe algún impedimento en ella. Contacte a un plomero para reparar la pipa de drenaje.</li> </ul>
	<b>La manguera de drenaje se ha salido del conector de drenaje o no está lo suficientemente insertada.</b>	<ul style="list-style-type: none"> <li>• Ate la manguera de drenaje a la manguera de suministro o al tubo vertical para prevenir que esta se salga durante el drenaje. Para pipas de drenaje más pequeñas, inserte la manguera de drenaje dentro de la pipa hasta el borde de la manguera. Para pipas de drenaje más largas, inserte la manguera de drenaje en la pipa 2-5 cm pasada la pestaña.</li> </ul>
	<b>La carga es muy grande para el tambor.</b>	<ul style="list-style-type: none"> <li>• Reduzca el tamaño de la carga o utilice la Lavadora Principal.</li> <li>• Detenga la lavadora y compruebe la carga. Asegúrese de que las prendas encajen holgadamente en el tambor y que la puerta cierre fácilmente.</li> </ul>
	<b>Exceso de espuma del detergente</b>	<ul style="list-style-type: none"> <li>• El exceso de espuma puede generar fugas, y esto puede ser causado por la cantidad y el tipo de detergente utilizado. Siempre reduzca la cantidad de detergente si la carga es pequeña o está ligeramente sucia, o si el agua es muy suave. Nunca utilice más de la cantidad máxima que se muestra en el dispensador proveído.</li> </ul>
<b>Arrugamiento</b>	<b>La lavadora no se ha descargado apropiadamente.</b>	<ul style="list-style-type: none"> <li>• Siempre retire los artículos de la lavadora en cuanto el ciclo haya sido completado.</li> </ul>
	<b>La lavadora está sobrecargada.</b>	<ul style="list-style-type: none"> <li>• La lavadora puede estar llena, pero el tambor no debe quedar saturado con artículos. La puerta de la lavadora debe cerrar fácilmente.</li> </ul>

Síntomas	Motivo	Solución
La lavadora no operará.	El panel de control se ha apagado debido a inactividad.	<ul style="list-style-type: none"> <li>• Esto es normal. Presione el botón <b>Encendido/Apagado</b> para encender la lavadora.</li> </ul>
	La lavadora está desconectada.	<ul style="list-style-type: none"> <li>• Asegúrese de que el enchufe esté conectado de forma segura a un tomacorrientes funcional.</li> </ul>
	El suministro de agua está apagado.	<ul style="list-style-type: none"> <li>• Abra completamente el grifo de agua fría.</li> </ul>
	Los controles no están configurados apropiadamente.	<ul style="list-style-type: none"> <li>• Asegúrese de que el ciclo fue configurado correctamente, cierre la puerta y presione el botón <b>Inicio/Pausa</b>.</li> </ul>
	La puerta o el cajón está abierto.	<ul style="list-style-type: none"> <li>• Cierre la puerta y asegúrese de que nada quede atrapado debajo de la puerta evitando que esta cierre completamente.</li> </ul>
	El cortacircuitos /fusible está obstaculizado/fundido.	<ul style="list-style-type: none"> <li>• Revise los cortacircuitos/fusibles del hogar. Reemplace los fusibles o reinicie el disyuntor. La lavadora debe estar en un circuito derivado exclusivo. La lavadora continuará el ciclo en el que se detuvo una vez la energía se restablezca.</li> </ul>
	El control debe ser reiniciado.	<ul style="list-style-type: none"> <li>• Presione el botón <b>Encendido/Apagado</b>, luego seleccione nuevamente el programa deseado y presione el botón <b>Inicio/Pausa</b>.</li> </ul>
	Inicio/Pausa no fue presionado luego de seleccionar un ciclo.	<ul style="list-style-type: none"> <li>• Presione el botón <b>Inicio/Pausa</b> con el panel de control de la Lavadora Principal o con el control remoto luego de haber cerrado el cajón.</li> <li>• Cuando utilice el panel de control de la Minilavadora, presione el botón <b>Inicio/Pausa</b> y cierre el cajón en el transcurso de 5 segundos.</li> </ul>
	Presión de agua demasiado baja.	<ul style="list-style-type: none"> <li>• Verifique en otro grifo de la casa para cerciorarse que la presión de agua del hogar es la adecuada.</li> </ul>
La lavadora está muy fría.	<ul style="list-style-type: none"> <li>• Si la lavadora ha sido expuesta a temperaturas bajo cero por un largo período de tiempo, permita que esta se entibie previo a presionar el botón <b>Encendido/Apagado</b>.</li> </ul>	

Síntomas	Motivo	Solución
La lavadora no se está llenando apropiadamente.	Filtro obstruido.	<ul style="list-style-type: none"> <li>• Asegúrese de que los filtros de entrada en las válvulas de llenado no estén obstruidos. Consulte las instrucciones de limpieza de filtro.</li> </ul>
	Las mangueras de suministro podrían estar torcidas.	<ul style="list-style-type: none"> <li>• Revise que las mangueras de suministro no estén torcidas u obstruidas.</li> </ul>
	Suministro de agua insuficiente.	<ul style="list-style-type: none"> <li>• Asegúrese de que el grifo de agua fría esté completamente abierto.</li> </ul>
	La puerta y el cajón están abiertos.	<ul style="list-style-type: none"> <li>• La lavadora no operará si la puerta se encuentra abierta. Cierre la puerta y asegúrese de que nada quede atrapado debajo de la puerta evitando que esta cierre completamente.</li> </ul>
	El nivel de agua es muy bajo.	<ul style="list-style-type: none"> <li>• El nivel de llenado es optimizado para que los movimientos de lavado alcancen los mejores rendimientos.</li> </ul>
El agua de la lavadora no drena, o drena lentamente.	La manguera de drenaje está torcida, apretada o aplastada.	<ul style="list-style-type: none"> <li>• Asegúrese de que la manguera de drenaje esté libre de atascos, pigmentos, etc., y de que no esté apretada detrás o debajo de la lavadora.</li> </ul>
Pobre eliminación de manchas	Carga de lavado muy sucia.	<ul style="list-style-type: none"> <li>• Utilice la Lavadora Principal.</li> </ul>
	Manchas fijadas previamente.	<ul style="list-style-type: none"> <li>• Artículos que han sido lavados previamente pueden tener manchas que se han fijado. Estas manchas pueden ser difíciles de remover y pueden requerir lavado a mano o un pre-tratamiento para ayudar con la eliminación de las mismas.</li> </ul>
El tiempo del ciclo de lavado es más largo de lo usual	La lavadora ajusta automáticamente el tiempo de lavado en base al tamaño del lavado, la presión del agua y otras condiciones de operación.	<ul style="list-style-type: none"> <li>• Esto es normal. La lavadora ajusta automáticamente el tiempo del ciclo para proveer resultados óptimos en el ciclo seleccionado. El tiempo restante mostrado en la pantalla es únicamente un estimado. El tiempo real podría variar.</li> </ul>
Olor a rancio o a moho en la lavadora	Se ha utilizado mucho detergente o el detergente incorrecto.	<ul style="list-style-type: none"> <li>• Esta lavadora requiere muy poco detergente. Utilice la tasa medidora de detergente que ha sido proveída.</li> </ul>
	El interior del tambor no se limpió adecuadamente.	<ul style="list-style-type: none"> <li>• Ejecute el programa Limpieza de Tina regularmente.</li> </ul>
La lavadora emite pitidos repetidamente previo al enjuague final.	Esto no es un error.	<ul style="list-style-type: none"> <li>• Esta es una alerta que le permite agregar suavizante líquido previo al enjuague final.</li> </ul>

## Mensajes de error

Síntomas	Motivo	Solución
 	El cajón no está cerrado correctamente.	<ul style="list-style-type: none"> <li>• Cierre el cajón, y presione el botón <b>Inicio/Pausa</b> para empezar el ciclo.</li> <li>• Si el cajón está cerrado y se muestra el mensaje de error de bloqueo del cajón, llame al servicio.</li> </ul>
	La puerta no está cerrada apropiadamente.	<ul style="list-style-type: none"> <li>• Abra el cajón y asegúrese de que el área del cierre esté libre de prendas o cualquier otra obstrucción.</li> <li>• Cierre la puerta y el cajón y presione el botón <b>Inicio/Pausa</b> para iniciar el ciclo.</li> <li>• Si la puerta está cerrada y se muestra el mensaje de error de puerta, llame al servicio.</li> </ul>
	El grifo de agua fría no está completamente abierto.	<ul style="list-style-type: none"> <li>• Asegúrese de que el grifo de agua fría esté completamente abierto.</li> </ul>
	Las mangueras de la línea de agua están torcidas, apretadas o aplastadas.	<ul style="list-style-type: none"> <li>• Asegúrese de que las mangueras no estén retorcidas o apretadas. Sea cuidadoso al mover la lavadora durante su limpieza y mantenimiento.</li> </ul>
	Los filtros de entrada de agua están obstruidos.	<ul style="list-style-type: none"> <li>• Limpie los filtros de entrada de agua.</li> </ul>
	La presión del suministro de agua al grifo o al hogar es muy baja.	<ul style="list-style-type: none"> <li>• Verifique en otro grifo de la casa para cerciorarse que la presión de agua del hogar es la adecuada y que el flujo no está restringido. Desconecte la manguera de entrada de la lavadora y deje correr algunos litros de agua a través de ella para descargar las líneas de suministro de agua. Si el flujo es muy bajo, contacte a un plomero para que repare las líneas de agua.</li> </ul>
	Suministro de agua conectado con mangueras limitantes de fugas.	<ul style="list-style-type: none"> <li>• Las mangueras diseñadas para limitar fugas se pueden activar falsamente y prevenir que la lavadora se llene. No es recomendable el uso de mangueras limita-fugas.</li> </ul>
	La manguera de drenaje está torcida, apretada o aplastada.	<ul style="list-style-type: none"> <li>• Asegúrese de que la manguera de drenaje esté libre de atascos, pigmentos, etc., y de que no esté apretada detrás o debajo de la lavadora.</li> </ul>

Síntomas	Motivo	Solución
	La operación de rebalanceo UE no ha sido exitosa.	<ul style="list-style-type: none"> <li>El intento automático para rebalancear la carga no ha sido exitoso. El ciclo ha sido pausado para permitirle ajustar manualmente la carga.</li> </ul>
	La carga es muy pequeña.	<ul style="list-style-type: none"> <li>Agregue más artículos para permitirle a la lavadora balancear la carga.</li> </ul>
	Artículos pesados están mezclados con artículos livianos.	<ul style="list-style-type: none"> <li>Lave artículos de pesos similares.</li> </ul>
	La carga está desbalanceada.	<ul style="list-style-type: none"> <li>Redistribuya manualmente la carga si los artículos se han enredado.</li> </ul>
	Error de control.	<ul style="list-style-type: none"> <li>Desenchufe el cable de alimentación y llame al servicio técnico.</li> </ul>
	El nivel de agua es muy alto debido a fallas en la válvula de agua.	<ul style="list-style-type: none"> <li>Cierre los grifos de agua, desconecte la lavadora, y llame al servicio.</li> </ul>
	El sensor de nivel de agua no está funcionando correctamente.	<ul style="list-style-type: none"> <li>Cierre los grifos de agua, desconecte la lavadora, y llame al servicio.</li> </ul>
	Ha ocurrido un error en el motor.	<ul style="list-style-type: none"> <li>Deje en reposo la lavadora por 30 minutos y luego reinicie el ciclo. Si el código de error LE persiste, llame al servicio.</li> </ul>
	Es hora de ejecutar el programa Limpieza de Tina.	<ul style="list-style-type: none"> <li>Ejecute el programa Limpieza de Tina.</li> </ul>
	La Minilavadora está siendo operada sin una lavadora de tamaño completo.	<ul style="list-style-type: none"> <li>La Minilavadora no operará como una unidad independiente. Ésta debe estar apilada debajo de una lavadora de carga frontal LG.</li> </ul>
	El interruptor de estiba no funciona apropiadamente.	<ul style="list-style-type: none"> <li>Este producto es para uso exclusivo en combinación con electrodomésticos LG autorizados. Llame al centro de información al cliente para obtener información acerca de electrodomésticos LG autorizados.</li> </ul>
	La manguera de drenaje, suministro, o la válvula de drenaje está congelada.	<ul style="list-style-type: none"> <li>Descongele la manguera de suministro utilizando un paño con agua caliente.</li> <li>Vierta agua tibia en el tambor.</li> </ul>
	CL no es un error. Esta opción previene que los niños cambien de ciclos u operen el electrodoméstico.	<ul style="list-style-type: none"> <li>Para desactivar, Mantenga presionado el botón de Limpieza de tina y Enjuague Extra durante tres segundos.</li> </ul>

# Memorándum

# Memorándum

# Memorándum

# Memorándum



