



Σαρώστε τον κωδικό QR  
για να δείτε το εγχειρίδιο χρήστη.



ΕΓΧΕΙΡΙΔΙΟ ΧΡΗΣΤΗ

# ΨΥΓΕΙΟ ΚΑΤΑΨΥΚΤΗΣ



Πριν ξεκινήσετε την εγκατάσταση, διαβάστε αυτές τις οδηγίες προσεκτικά. Έτσι θα απλοποιηθεί η εγκατάσταση και θα διασφαλιστεί ότι το προϊόν είναι σωστά και ασφαλώς εγκατεστημένο. Αφήστε τις οδηγίες αυτές κοντά στο προϊόν μετά την εγκατάσταση για μελλοντική αναφορά.

ΕΛΛΗΝΙΚΑ



MFL71782469  
Rev.05\_031626

[www.lg.com](http://www.lg.com)

Copyright © 2023-2026 LG Electronics. Με την επιφύλαξη παντός νομίμου δικαιώματος

# ΠΙΝΑΚΑΣ ΠΕΡΙΕΧΟΜΕΝΩΝ

Το εγχειρίδιο αυτό μπορεί να περιέχει εικόνες ή περιεχόμενο διαφορετικό από το μοντέλο που αγοράσατε.

Το εγχειρίδιο υπόκειται σε αναθεώρηση από τον κατασκευαστή.

## ΟΔΗΓΙΕΣ ΑΣΦΑΛΕΙΑΣ

ΔΙΑΒΑΣΤΕ ΟΛΕΣ ΤΙΣ ΟΔΗΓΙΕΣ ΠΡΙΝ ΑΠΟ ΤΗ ΧΡΗΣΗ.....	4
ΠΡΟΕΙΔΟΠΟΙΗΣΗ.....	4
ΠΡΟΣΟΧΗ.....	11

## ΕΓΚΑΤΑΣΤΑΣΗ

Πριν από την εγκατάσταση.....	14
Αφαίρεση των πορτών του ψυγείου και του καταψύκτη .....	15
Σύνδεση της γραμμής νερού .....	18
Στάθμιση και ευθυγράμμιση πόρτας .....	20
Τροφοδοσία ισχύος.....	23
Μετακίνηση της συσκευής για μετεγκατάσταση .....	23

## ΛΕΙΤΟΥΡΓΙΑ

Πριν από τη χρήση .....	25
Χαρακτηριστικά προϊόντος .....	28
Πίνακας Ελέγχου .....	32
Διανομέας πάγου και νερού .....	34
Αυτόματος παρασκευαστής πάγου .....	37
InstaView.....	41
Πόρτα μέσα σε πόρτα.....	41
Επιπλέον χώρος .....	42
Συρτάρι.....	42
Ράφι .....	44
Καλάθι πόρτας.....	45

## ΕΞΥΠΝΕΣ ΛΕΙΤΟΥΡΓΙΕΣ

Εφαρμογή LG ThinQ .....	46
Smart Diagnosis .....	48

## ΣΥΝΤΗΡΗΣΗ

Καθαρισμός .....	50
Φίλτρο αέρα.....	51

Φίλτρο νερού.....52

## **ΕΠΙΛΥΣΗ ΠΡΟΒΛΗΜΑΤΩΝ**

Πριν Ζητήσετε Σέρβις .....55

## **ΠΑΡΑΡΤΗΜΑ**

ΜΕΡΙΜΝΑ ΓΙΑ ΤΟ ΠΕΡΙΒΑΛΛΟΝ .....64

## ΟΔΗΓΙΕΣ ΑΣΦΑΛΕΙΑΣ

### ΔΙΑΒΑΣΤΕ ΟΛΕΣ ΤΙΣ ΟΔΗΓΙΕΣ ΠΡΙΝ ΑΠΟ ΤΗ ΧΡΗΣΗ

Οι παρακάτω οδηγίες ασφαλείας προορίζονται για να αποτραπούν απρόβλεπτοι κίνδυνοι ή βλάβη από μη ασφαλή ή λανθασμένη λειτουργία του προϊόντος.

Οι οδηγίες διαχωρίζονται με τις ενδείξεις «**ΠΡΟΕΙΔΟΠΟΙΗΣΗ**» και «**ΠΡΟΣΟΧΗ**», όπως περιγράφεται παρακάτω.

### Μηνύματα ασφαλείας



Το σύμβολο αυτό εμφανίζεται για να υποδείξει ζητήματα και λειτουργίες που μπορεί να προκαλέσουν κίνδυνο. Διαβάστε το τμήμα με αυτό το σύμβολο προσεκτικά και ακολουθήστε τις οδηγίες ούτως ώστε να αποτραπεί κίνδυνος.



#### **ΠΡΟΕΙΔΟΠΟΙΗΣΗ**

Αυτό υποδεικνύει ότι η αδυναμία να τηρηθούν οι οδηγίες μπορεί να προκαλέσει σοβαρό τραυματισμό ή θάνατο.



#### **ΠΡΟΣΟΧΗ**

Αυτό υποδεικνύει ότι η αδυναμία να τηρηθούν οι οδηγίες μπορεί να προκαλέσει μικροτραυματισμό ή βλάβη στο προϊόν.

### ΠΡΟΕΙΔΟΠΟΙΗΣΗ

---

#### **ΠΡΟΕΙΔΟΠΟΙΗΣΗ**

Για να μειωθεί ο κίνδυνος έκρηξης, πυρκαγιάς, θανάτου, ηλεκτροπληξίας, τραυματισμού ή εγκαύματος σε άτομα όταν χρησιμοποιείται το προϊόν, τηρείτε τα βασικά προληπτικά μέτρα ασφαλείας, συμπεριλαμβανομένων των παρακάτω:

---

## Τεχνική Ασφάλεια

- Αυτή η συσκευή μπορεί να χρησιμοποιηθεί από παιδιά ηλικίας από 8 ετών και άνω και άτομα με μειωμένες φυσικές, ψυχικές ή πνευματικές ικανότητες ή έλλειψη εμπειρίας και γνώσης εάν και εφόσον υπάρχει επίβλεψη ή οδηγίες όσον αφορά τη χρήση της συσκευής με ασφαλή τρόπο και κατανόηση των εμπλεκόμενων κινδύνων. Τα παιδιά δεν πρέπει να παίζουν με τη συσκευή. Ο καθαρισμός και η συντήρηση δεν θα πρέπει να γίνεται από παιδιά χωρίς επιτήρηση.
- Η συσκευή αυτή δεν προορίζεται για χρήση από άτομα (συμπεριλαμβανομένων παιδιών) με μειωμένες φυσικές, αισθητηριακές ή πνευματικές ικανότητες ή έλλειψη εμπειρίας και γνώσης εκτός και αν βρίσκονται υπό επιτήρηση ή καθοδήγηση σχετικά με τη χρήση της συσκευής από κάποιο άτομο που είναι υπεύθυνο για την ασφάλειά τους. Τα παιδιά πρέπει να επιτηρούνται για να διασφαλιστεί ότι δεν παίζουν με τη συσκευή.
- Τα παιδιά ηλικίας 3 έως 8 ετών επιτρέπεται να χρησιμοποιούν ψυγεία.
- Η παρούσα συσκευή προορίζεται για οικιακή χρήση και για χρήσεις όπως οι εξής:
  - χώροι κουζίνας προσωπικού σε καταστήματα, γραφεία και άλλα περιβάλλοντα εργασίας
  - αγροικίες και χρήση από πελάτες σε ξενοδοχεία και άλλα περιβάλλοντα διαμονής
  - ξενώνες
  - κέτερινγκ και παρόμοιες εφαρμογές μη λιανικής πώλησης.
- Αυτό το ψυγείο δεν προορίζεται να χρησιμοποιηθεί ως εντοιχιζόμενη συσκευή.
- Αυτή η συσκευή δεν προορίζεται για χρήση σε φορητές ή κινητές εγκαταστάσεις, όπως η χρήση στη θάλασσα ή σε τροχόσπιτο, όπου θα είναι σε κίνηση κατά τη λειτουργία.



Το σύμβολο αυτό σας προειδοποιεί για την ύπαρξη εύφλεκτων υλικών τα οποία μπορεί να αναφλεγούν και να προκαλέσουν πυρκαγιά σε περίπτωση αμέλειας.

- Αυτή η ηλεκτρική συσκευή περιέχει μια μικρή μεν ποσότητα ψυκτικού ισοβουτανίου (R600a), το οποίο όμως είναι εύφλεκτο. Κατά τη μεταφορά και την εγκατάσταση της συσκευής, λαμβάνετε μέριμνα ώστε να μην υποστεί ζημιά κάποιο από τα εξαρτήματα του κυκλώματος ψύξης.
- Το ψυκτικό και το αέριο διόγκωσης της μόνωσης που χρησιμοποιείται στη συσκευή απαιτεί ειδικές διαδικασίες απόρριψης. Συμβουλευτείτε τον αντιπρόσωπο σέρβις ή ένα ομοίως εξειδικευμένο άτομο πριν τα απορρίψετε.
- Μη καταστρέψετε το κύκλωμα ψυκτικού.
- Εάν το καλώδιο ρεύματος έχει υποστεί βλάβη ή η οπή της πρίζας είναι χαλαρή, πρέπει να αντικατασταθεί. Μη χρησιμοποιήσετε το καλώδιο ρεύματος και επικοινωνήστε με ένα εξουσιοδοτημένο κέντρο εξυπηρέτησης για να αποφευχθεί τυχόν κίνδυνος.
- Μην τοποθετείτε φορητά πολύπριζα ή φορητά τροφοδοτικά στο πίσω μέρος της συσκευής.
- Τοποθετήστε με ασφάλεια το βύσμα στην πρίζα αφού αφαιρέσετε εντελώς τυχόν υγρασία και σκόνη.
- Μην αφαιρείτε ποτέ το βύσμα της συσκευής στην παροχή ρεύματος τραβώντας το καλώδιο ρεύματος. Πάντα να πιάνετε σταθερά το βύσμα και να το τραβάτε από την πρίζα.
- Να μην φράσσονται τα ανοίγματα του ανεμιστήρα στο περίβλημα της συσκευής ή στην δομή που το περιβάλλει.
- Μην αποθηκεύετε εκρηκτικές ουσίες όπως σπρέι με εύφλεκτο προωθητικό σε αυτή τη συσκευή.
- Μεταφέρετε τη συσκευή μόνο σε όρθια θέση και μην την γέρνετε.
- Κατά την τοποθέτηση της συσκευής, διασφαλίστε ότι το καλώδιο τροφοδοσίας δεν έχει καταστραφεί ή μαγκωθεί σε κάποιο σημείο.
- Μη χρησιμοποιείτε μηχανικές διατάξεις ή άλλα μέσα για την επιτάχυνση της διαδικασίας απόψυξης.

- Μην χρησιμοποιείτε πιστολάκι για να στεγνώσετε το εσωτερικό της συσκευής ούτε να τοποθετείτε κερί στο εσωτερικό για να αφαιρεθούν οι οσμές.
- Μην χρησιμοποιείτε ηλεκτρικές συσκευές μέσα στα διαμερίσματα αποθήκευσης τροφίμων της συσκευής, εκτός αν είναι του τύπου που συνιστάται από τον κατασκευαστή.
- Βεβαιωθείτε ότι δεν παρεμβάλλεται μέλος του σώματος όπως χέρια ή πόδια ενώ μετακινείται η συσκευή.
- Αποσυνδέστε το καλώδιο ρεύματος πριν καθαρίσετε το εσωτερικό ή το εξωτερικό της συσκευής. Μην ψεκάζετε νερό ή εύφλεκτες ουσίες (οδοντόπαστες, αλκοόλ, βενζίνη, ασετόν, εύφλεκτα υγρά, διαβρωτικά, κλπ) στο εσωτερικό ή εξωτερικό της συσκευής για να την καθαρίσετε. Μην καθαρίζετε τη συσκευή με βούρτσες, πανιά ή σφουγγάρια με σκληρές επιφάνειες ή τα οποία είναι κατασκευασμένα από μεταλλικό υλικό.
- Μόνο εξειδικευμένο προσωπικό σέρβις από εξουσιοδοτημένο κέντρο εξυπηρέτησης της LG Electronics θα πρέπει να αποσυναρμολογεί ή να επιδιορθώνει τη συσκευή.

## **Κίνδυνος πυρκαγιάς και εύφλεκτα υλικά**

- Εάν εντοπιστεί διαρροή, αποφύγετε τυχόν γυμνές φλόγες ή πιθανές πηγές ανάφλεξης και τον αέρα στο δωμάτιο στο οποίο βρίσκεται η συσκευή για αρκετά λεπτά. Για να αποτραπεί η δημιουργία ενός εύφλεκτου μείγματος αερίων, εάν επέλθει κάποια διαρροή στο ψυκτικό κύκλωμα, το μέγεθος του δωματίου στο οποίο χρησιμοποιείται η συσκευή θα πρέπει να ανταποκρίνεται στην ποσότητα ψυκτικού που χρησιμοποιείται. Το δωμάτιο πρέπει να έχει μέγεθος 1 m<sup>2</sup> για κάθε 8 g ψυκτικού R600a μέσα στη συσκευή.
- Ψυκτικό που διαρρέει από τους σωλήνες θα μπορούσε να προκαλέσει ανάφλεξη ή ακόμα και έκρηξη.
- Η ποσότητα του ψυκτικού στη συγκεκριμένη συσκευή σας υποδεικνύεται στην πινακίδα στοιχείων στο εσωτερικό της συσκευής.

## Εγκατάσταση

- Για να αποφύγετε την εισροή αζώτου στο κύκλωμα του ψυκτικού μέσου, η κορυφή της φιάλης θα πρέπει να βρίσκεται ψηλότερα από το κάτω μέρος της, κατά το πρεσάρισμα του συστήματος.
- Εγκαταστήστε τη συσκευή σε ένα σταθερό και επίπεδο πάτωμα.
- Μην εγκαθιστάτε τη συσκευή σε μέρος με υγρασία και σκόνη. Μην εγκαθιστάτε ούτε να αποθηκεύετε τη συσκευή σε κάποιον εξωτερικό χώρο ή σε χώρο που υπόκειται σε καιρικές συνθήκες όπως άμεσο ηλιακό φως, αέρα ή βροχή ή σε θερμοκρασίες κάτω του παγετού.
- Μην τοποθετείτε τη συσκευή σε άμεσο ηλιακό φως ούτε να την εκθέτετε σε θερμότητα από συσκευές θέρμανσης όπως φούρνους ή καλοριφέρ.
- Προσέχετε να μην εκθέτετε το πίσω μέρος της συσκευής κατά την εγκατάσταση.
- Εγκαταστήστε τη συσκευή σε ένα μέρος όπου είναι εύκολο να βγάλετε τον ρευματοδότη από τη συσκευή.
- Προσέχετε να μην αφήσετε την πόρτα της συσκευής να πέσει κατά τη συναρμολόγηση ή την αποσυναρμολόγηση.
- Προσέχετε να μην τρυπήσετε, συνθλίψετε ή καταστρέψετε το καλώδιο ρεύματος κατά τη διάρκεια της συναρμολόγησης ή αποσυναρμολόγησης της πόρτας της συσκευής.
- Προσέχετε να μην στρέψετε τον ρευματοδότη προς τα επάνω ούτε να αφήνετε τη συσκευή να γέρνει επάνω στον ρευματοδότη.
- Μη συνδέετε αντάπτορα πρίζας ή άλλα αξεσουάρ στο καλώδιο ρεύματος.
- Μην τροποποιείτε ούτε να επεκτείνετε το καλώδιο ρεύματος.
- Βεβαιωθείτε ότι η πρίζα είναι σωστά γειωμένη και ότι ο πείρος γείωσης στο καλώδιο ρεύματος δεν έχει υποστεί βλάβη ούτε έχει αφαιρεθεί από το βύσμα. Για περισσότερες λεπτομέρειες σχετικά με τη γείωση, απευθυνθείτε στο κέντρο πληροφόρησης πελατών της LG Electronics.
- Αυτή η συσκευή είναι εξοπλισμένη με ένα καλώδιο ρεύματος που διαθέτει έναν αγωγό γείωσης του εξοπλισμού και ένα βύσμα γείωσης. Το βύσμα πρέπει να συνδεθεί σε μία κατάλληλη πρίζα, η

οποία έχει εγκατασταθεί και γειωθεί σωστά σύμφωνα με όλους τους τοπικούς κανονισμούς και τις διατάξεις.

- Μην ξεκινάτε ποτέ μία συσκευή που παρουσιάζει τυχόν ενδείξεις βλάβης. Αν έχετε αμφιβολίες συμβουλευτείτε τον αντιπρόσωπό σας.
- Απορρίψτε όλα τα υλικά συσκευασίας (όπως πλαστικές σακούλες και Styrofoam) μακριά από τα παιδιά. Τα υλικά συσκευασίας μπορεί να προκαλέσουν ασφυξία.
- Μη συνδέετε τη συσκευή σε πολύπριζο τοίχου που δεν διαθέτει καλώδιο τροφοδοσίας (επιτοίχιο).
- Η σύνδεση της συσκευής θα πρέπει να γίνεται μέσω αποκλειστικής γραμμής ρεύματος που διαθέτει ξεχωριστή ασφάλεια τήξεως.
- Μη χρησιμοποιείτε πολύπριζο χωρίς κατάλληλη γείωση (φορητό). Σε περίπτωση χρήσης πολύπριζου (φορητού) με κατάλληλη γείωση, χρησιμοποιείτε πολύπριζο με ικανότητα ρεύματος ίση ή μεγαλύτερη της ονομαστικής ισχύος του καλωδίου ρεύματος και χρησιμοποιείτε το αποκλειστικά για τη συσκευή.

## Λειτουργία

- Μην χρησιμοποιείτε τη συσκευή για οποιονδήποτε σκοπό (αποθήκευση ιατρικών ή πειραματικών υλικών ή αποστολή) εκτός από οποιαδήποτε οικιακή χρήση αποθήκευσης τροφίμων.
- Εάν το νερό διεισδύσει στα ηλεκτρικά μέρη της συσκευής, αποσυνδέστε τον ρευματοδότη και επικοινωνήστε με ένα κέντρο πληροφόρησης πελατών της LG Electronics.
- Αφαιρέστε τον ρευματοδότη κατά τη διάρκεια σοβαρής καταιγίδας ή αστραπών ή όταν δεν πρόκειται να τη χρησιμοποιήσετε για μεγάλη χρονική περίοδο.
- Μην αγγίζετε τον ρευματοδότη ή τα χειριστήρια της συσκευής με βρεγμένα χέρια.
- Μην λυγίζετε υπερβολικά το καλώδιο ρεύματος ούτε να τοποθετείτε κάποιο βαρύ αντικείμενο επάνω του.
- Βγάλτε αμέσως τον ρευματοδότη και επικοινωνήστε με ένα κέντρο πληροφόρησης πελατών της LG Electronics., εάν ανιχνεύσετε κάποιο παράξενο ήχο, οσμή ή καπνό από τη συσκευή.

- Μην τοποθετείτε χέρια ή μεταλλικά αντικείμενα στο εσωτερικό της περιοχής που εκπέμπει τον κρύο αέρα, ούτε να καλύπτετε ή να θερμαίνετε τη σχάρα απελευθέρωσης στην πλάτη.
- Μην ασκείτε υπερβολική δύναμη ή δυνάμεις στο πίσω κάλυμμα της συσκευής.
- Προσέχετε τα παιδιά που μπορεί να βρίσκονται σε κοντινή απόσταση όταν ανοίγετε ή κλείνετε την πόρτα της συσκευής. Η πόρτα μπορεί να χτυπήσει το παιδί και να προκαλέσει τραυματισμό. Μην επιτρέπετε σε άλλα άτομα να κρεμιούνται από τις πόρτες καθώς μπορεί να προκληθεί ανατροπή και να προκληθεί σοβαρός τραυματισμός.
- Αποφύγετε τον κίνδυνο να παγιδευτούν παιδιά στο εσωτερικό της συσκευής. Εάν κάποιο παιδί παγιδευτεί στο εσωτερικό της συσκευής, μπορεί να πάθει ασφυξία.
- Μην τοποθετείτε ζώα, όπως κατοικίδια στη συσκευή.
- Μην τοποθετείτε βαριά ή εύθραυστα αντικείμενα, δοχεία γεμάτα με υγρά, εύφλεκτα υλικά και αντικείμενα (όπως κεριά, λάμπες, κλπ) ή συσκευές θέρμανσης (όπως σόμπες, θερμάστρες, κλπ) στη συσκευή.
- Μην τοποθετείτε κάποια ηλεκτρονική συσκευή (όπως καλοριφέρ και κινητό τηλέφωνο) στο εσωτερικό της συσκευής.
- Εάν υπάρχει διαρροή αερίου (ισοβουτάνιο, προπάνιο, φυσικό αέριο κ.λπ.), μην αγγίζετε τη συσκευή ή τον ρευματοδότη και αερίστε τον χώρο αμέσως. Αυτή η συσκευή χρησιμοποιεί ψυκτικό αέριο (ισοβουτάνιο, R600a). Παρότι χρησιμοποιείται μικρή ποσότητα του αερίου, εξακολουθεί να είναι ένα εκρηκτικό αέριο. Η διαρροή αερίου κατά τη διάρκεια της μεταφοράς, εγκατάστασης ή λειτουργίας της συσκευής μπορεί να προκαλέσει πυρκαγιά, έκρηξη ή τραυματισμό, εάν προκληθούν σπινθήρες.
- Μην χρησιμοποιείτε ή αποθηκεύετε εύφλεκτες ή εκρηκτικές ουσίες (αιθέρα, βενζίνη, οινόπνευμα, χημικά, LPG, εύφλεκτο σπρέι, εντομοκτόνο, αρωματικό αέρα, αρώματα, κ.λπ.) κοντά στη συσκευή.
- Αυτή η συσκευή διαθέτει ενσωματωμένη σύνδεση γείωσης για λειτουργικούς σκοπούς.
- Συνδέστε μόνο με παροχή πόσιμου νερού.
  - Σε περίπτωση σύνδεσης με παροχή νερού, βεβαιωθείτε ότι πρόκειται αποκλειστικά για παροχή πόσιμου νερού.

- Γεμίζετε μόνον με πόσιμο νερό.
  - Σε περίπτωση χρήσης παρασκευαστή πάγου ή δεξαμενής νερού διανομέα, βεβαιωθείτε ότι η πλήρωση γίνεται αποκλειστικά με πόσιμο νερό.

## Απόρριψη

- Κατά την απόρριψη της συσκευής, αφαιρέστε τη φλάντζα της πόρτας, ενώ αφήνετε τα ράφια και τα καλάθια στη θέση τους και κρατήστε τα παιδιά μακριά από τη συσκευή.

## ΠΡΟΣΟΧΗ

### ΠΡΟΣΟΧΗ

Για να μειωθεί ο κίνδυνος μικροτραυματισμού σε άτομα, δυσλειτουργίας ή βλάβης στο προϊόν ή στην περιουσία κατά τη χρήση του προϊόντος, τηρείτε τα βασικά προληπτικά μέτρα ασφαλείας, συμπεριλαμβανομένων των παρακάτω:

## Εγκατάσταση

- Μετά την αφαίρεση της συσκευασίας, ελέγξτε τη συσκευή για φθορές που μπορεί να προκλήθηκαν κατά τη μεταφορά.
- Περιμένετε τουλάχιστον 3 με 4 ώρες για να βεβαιωθείτε ότι το κύκλωμα ψύξης επιτυγχάνει πλήρη απόδοση.
- Μετακινείτε τη συσκευή προσεκτικά σε ευαίσθητα δάπεδα για να αποφύγετε ζημιά στο πάτωμα.

## Λειτουργία

- Μην αγγίζετε κατεψυγμένα τρόφιμα ή μεταλλικά μέρη στο διαμέρισμα του καταψύκτη με βρεγμένα ή υγρά χέρια. Μπορεί να προκληθεί κρουσπάγημα.
- Μην τοποθετείτε γυάλινα δοχεία, μπουκάλια ή τενεκεδάκια (ειδικά αυτά που περιέχουν ανθρακικό) στο εσωτερικό του καταψύκτη, στα

- ράφια ή στο καλάθι με τα παγάκια όπου μπορεί να εκτεθούν σε θερμοκρασίες χαμηλότερες από αυτές της πήξης.
- Το σκληρυμένο γυαλί στην πρόσοψη της πόρτας της συσκευής ή των ραφιών μπορεί να υποστεί ζημιά από τυχόν κρούση. Σε περίπτωση που σπάσει, μην το αγγίζετε με τα χέρια σας.
  - Μην κρεμιέστε από τις πόρτες της συσκευής, τον χώρο αποθήκευσης, το ράφι ούτε να σκαρφαλώνετε επάνω τους.
  - Μη φυλάσσετε υπερβολική ποσότητα μπουκαλιών με νερό ή συνοδευτικές σάλτσες στα καλάθια της πόρτας.
  - Μην ανοίγετε ούτε να κλείνετε την πόρτα της συσκευής με υπερβολική δύναμη.
  - Εάν ο αρμός της πόρτας του προϊόντος υποστεί βλάβη ή λειτουργεί λανθασμένα, σταματήστε να τον χρησιμοποιείτε και επικοινωνήστε με ένα κέντρο εξυπηρέτησης της LG Electronics.
  - Μην αφήνετε ζώα να παίζουν στο καλώδιο ρεύματος ή τον σωλήνα νερού.
  - Μην τρώτε ποτέ κατεψυγμένα τρόφιμα αμέσως αφού βγουν από το διαμέρισμα του καταψύκτη.
  - Λαμβάνετε μέριμνα ώστε να μην πιαστεί το χέρι ή το πόδι σας όταν ανοίγετε ή κλείνετε την πόρτα της συσκευής ή την πόρτα μέσα στην πόρτα (door in door).

### **Συντήρηση**

- Αυτή η συσκευή είναι εξοπλισμένη με εσωτερική λυχνία LED που δεν χρειάζεται συντήρηση. Μην αφαιρέσετε το κάλυμμα ή τη λυχνία LED σε κάποια απόπειρα να την επισκευάσετε ή να την αλλάξετε. Επικοινωνήστε με ένα Κέντρο πληροφόρησης πελατών της LG Electronics.
- Μην καθαρίζετε γυάλινα ράφια ή καλύμματα με ζεστό νερό όταν είναι κρύα. Μπορεί να σπάσουν αν εκτεθούν σε ξαφνικές αλλαγές στη θερμοκρασία.
- Μην τοποθετείτε τα ράφια ανάποδα (το πάνω, κάτω). Ενδέχεται να πέσουν.

- Για να αφαιρεθεί πάγος από τη συσκευή, επικοινωνήστε με ένα κέντρο πληροφόρησης πελατών της LG Electronics.
- Απορρίπτετε τον πάγο στο εσωτερικό του καλάθιού με τα παγάκια στον καταψύκτη κατά τη διάρκεια εκτεταμένης διακοπής ρεύματος.

## ΕΓΚΑΤΑΣΤΑΣΗ

### Πριν από την εγκατάσταση

#### Διαστάσεις και Αποστάσεις

Υπερβολικά μικρή απόσταση από γειτονικά αντικείμενα μπορεί να οδηγήσει σε υποβάθμιση της ικανότητας ψύξης και αυξημένο κόστος ηλεκτρισμού. Αφήνετε απόσταση μεγαλύτερη από 50 mm μεταξύ του πίσω μέρους της συσκευής και του τοίχου όταν εγκαθιστάτε τη συσκευή.

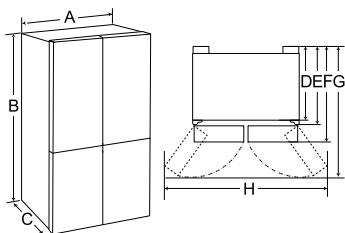

-	Μέγεθος (mm)		
	Τύπος 1	Τύπος 2	Τύπος 3
A	914	914	914
B	1 792	1 792	1 792
C	918	729	733
D	808	619	623
E	873	684	688
F	918	729	733
G	1 293	1 104	1 108
H	1 667	1 667	1 667

#### ΣΗΜΕΙΩΣΗ

- Για να προσδιορίσετε τον τύπο της συσκευής, αρκεί να κοιτάξετε την ετικέτα στο εσωτερικό της συσκευής.

### Θερμοκρασία Περιβάλλοντος

- Η συσκευή έχει σχεδιαστεί να λειτουργεί σε περιορισμένο εύρος θερμοκρασιών περιβάλλοντος, ανάλογα με την κλιματική ζώνη.
- Οι εσωτερικές θερμοκρασίες μπορούν να επηρεαστούν από τη θέση της συσκευής, τη θερμοκρασία περιβάλλοντος, τη συχνότητα με την οποία ανοίγει η πόρτα και ούτω καθεξής.
- Η κατηγορία κλίματος βρίσκεται στην πινακίδα κατάταξης.

Κατηγορία Κλίματος	Εύρος Θερμοκρασίας Περιβάλλοντος °C
SN (Εκτεταμένη θερμοκρασία)	+10 - +32
N (Θερμοκρασία)	+16 - +32
ST (Υποτροπικό)	+16 - +38 / +18 - +38**
T (Τροπικό)	+10 - +43* / +16 - +43 / +18 - +43**

\* Αυστραλία, Ινδία, Κένυα

\*\* Αργεντινή

#### ΣΗΜΕΙΩΣΗ

- Οι συσκευές με σήμανση από SN ως T προορίζονται για χρήση σε θερμοκρασία περιβάλλοντος μεταξύ 10 °C και 43 °C.

## Εξαρτήματα

\*1 Αυτό το χαρακτηριστικό είναι διαθέσιμο μόνο σε ορισμένα μοντέλα.

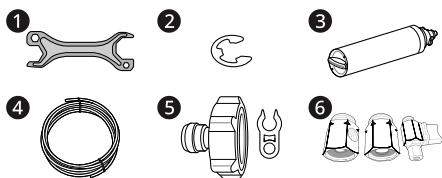

- 1 Κλειδί\*1
- 2 Δαχτυλιδωτή ασφάλεια (Δακτύλιος συγκράτησης)\*1
- 3 Φίλτρο νερού\*1
- 4 Σωλήνας Νερού\*1
- 5 Συνδετήρας σωλήνα και κλιπ\*1
- 6 Συνδετήρας σωλήνα και βαλβίδα\*1

## Αφαίρεση των πορτών του ψυγείου και του καταψύκτη

Εάν η πόρτα εισόδου σας είναι πολύ στενή για να χωρέσει η συσκευή, αφαιρέστε τις πόρτες της συσκευής και περάστε τη συσκευή στο πλάι.

### ⚠ ΠΡΟΕΙΔΟΠΟΙΗΣΗ

- Αποσυνδέστε το καλώδιο ρεύματος, τοποθετήστε την ασφάλεια ή τον διακόπτη πριν από την εγκατάσταση, την αφαίρεση των πορτών ή τον καθαρισμό της συσκευής. Η μη τήρηση αυτών των οδηγιών μπορεί να οδηγήσει σε θάνατο, πυρκαγιά ή ηλεκτροπληξία.

## Αφαίρεση του καλύμματος του μεντεσέ

Αφαιρέστε τις βίδες από το κάλυμμα του μεντεσέ στην κορυφή της συσκευής. Ανασηκώστε το άγκιστρο (δεν φαίνεται) που βρίσκεται στο κάτω

μέρος του μπροστινού μέρους του καλύμματος με ένα κατσαβίδι επίπεδης κεφαλής.

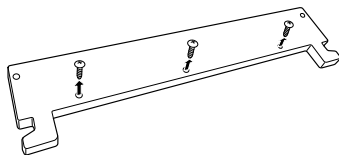

## Αφαίρεση της αριστερής πόρτας του ψυγείου

- 1 Η γραμμή παροχής νερού είναι συνδεδεμένη επάνω δεξιά στο πίσω μέρος της συσκευής. Κρατήστε τη σύνδεση της παροχής νερού και πιέστε απαλά το κολάρο 1 για να αποσυνδέσετε τη γραμμή παροχής νερού και έπειτα ξεβιδώστε το πλαστικό κάλυμμα του σωλήνα για εύκολη αφαίρεση. Κατά την επανατοποθέτηση της πόρτας βεβαιωθείτε ότι η γραμμή παροχής έχει τοποθετηθεί σταθερά και έως το τέρμα, με τέτοιο τρόπο ώστε στον σωλήνα να φαίνεται μόνο μία μαύρη γραμμή. Αν δεν γίνει αυτό ενδέχεται να προκληθεί μεγάλη διαρροή νερού.

- Οι συνδέσεις μπορεί να διαφέρουν ανάλογα το μοντέλο.
- Τύπος A\*1

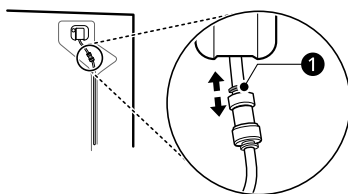

- Τύπος B\*1

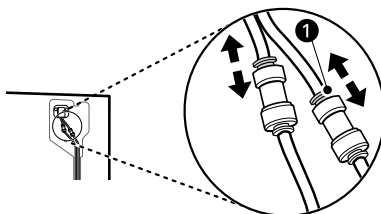

\*1 Αυτό το χαρακτηριστικό είναι διαθέσιμο μόνο σε ορισμένα μοντέλα.

## ΣΗΜΕΙΩΣΗ

- Αποσυναρμολόγηση/συναρμολόγηση των Γραμμών νερού

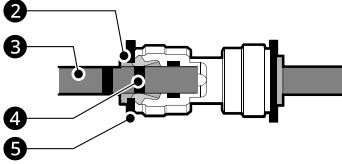

- 2 Κολάρο 3 Σωλήνας 4 Τοποθετήστε τη γραμμή 5 Κλιπ

- 2 Τραβήξτε τις γραμμές παροχής νερού 6. Αποσυνδέστε όλες τις καλωδιώσεις 7. Ξεβιδώστε το καλώδιο γείωσης 8.

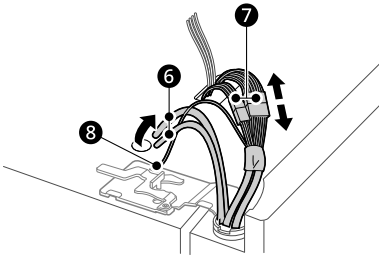

## ΣΗΜΕΙΩΣΗ

- Ο αριθμός των γραμμών παροχής νερού ενδέχεται να διαφέρουν ανάλογα με το μοντέλο.

- 3 Περιστρέψτε αριστερόστροφα τον μοχλό του μεντεσέ 9. Σηκώστε τον επάνω μεντεσέ 10

ώστε να ελευθερωθεί από τον μάνταλο του μοχλού 11.

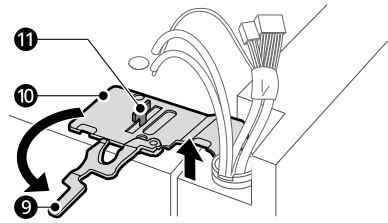

## ⚠ ΠΡΟΣΟΧΗ

- Όταν σηκώνετε τον μεντεσέ για να ξεμανταλώσει από τον μοχλό, προσέξτε να μην πέσει προς τα εμπρός η πόρτα.

- 4 Σηκώστε την πόρτα από το μεσαίο πείρο του στροφέα και αφαιρέστε την πόρτα.

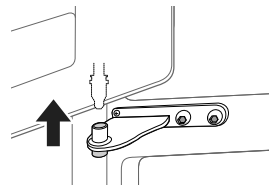

## ⚠ ΠΡΟΣΟΧΗ

- Τοποθετήστε την πόρτα, με την εσωτερική πλευρά προς τα πάνω, σε μια επιφάνεια που δεν χαράζει.

## Αφαίρεση της δεξιάς πόρτας του ψυγείου

- 1** Αποσυνδέστε όλες τις καλωδιώσεις **1**.  
Ξεβιδώστε το καλώδιο γείωσης **2**.

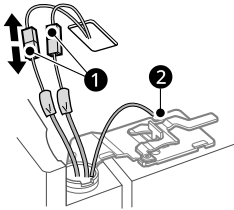

### ΣΗΜΕΙΩΣΗ

- Ο αριθμός των καλωδιώσεων ενδέχεται να διαφέρει ανάλογα με το μοντέλο.
- Το καλώδιο γείωσης υπάρχει μόνο σε ορισμένα μοντέλα.

- 2** Στρέψτε τον αρθρωτό μοχλό δεξιόστροφα **3**.  
Σηκώστε τον πάνω στροφέα **4** ελεύθερο από το σύρτη του αρθρωτού μοχλού **5**.

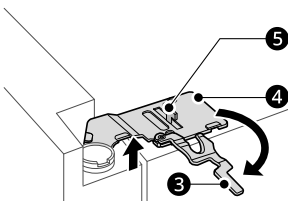

### ⚠ ΠΡΟΣΟΧΗ

- Όταν αφαιρείτε τον μεντεσέ από το μάνταλο του μοχλού, προσέξτε ώστε η πόρτα να μην πέσει προς τα μπροστά. Συνιστάται η αφαίρεση και η επανατοποθέτηση της πόρτας να γίνεται από δύο ή περισσότερα άτομα.

- 3** Ανασηκώστε τη δεξιά πόρτα του ψυγείου έως ότου απελευθερωθεί από τον μεντεσέ.

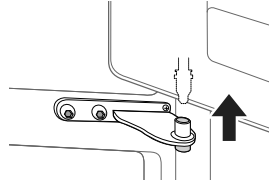

### ⚠ ΠΡΟΣΟΧΗ

- Τοποθετήστε την πόρτα σε μια επιφάνεια που δεν χαράζει με τη μέσα μεριά να κοιτάει προς τα πάνω.

## Αφαίρεση της πόρτας του καταψύκτη

- 1** Αφαιρέστε τα δύο μπουλόνια του μεντεσέ.

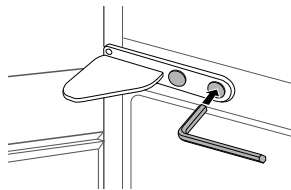

- 2** Στρέψτε το στροφέα για να σηκώσετε το τέρμα περιστροφής έτσι ώστε η πόρτα να μπορεί να σηκωθεί. Σηκώστε την πόρτα από τον κάτω πείρο του στροφέα και αφαιρέστε την.

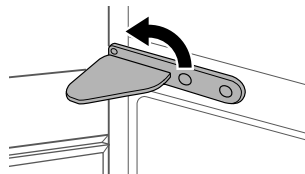

- 3** Βγάλτε την πόρτα σηκώνοντάς την από τον πείρο του κάτω μεντεσέ.

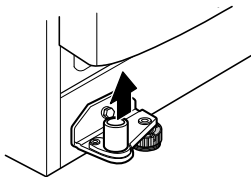

## Επανατοποθέτηση της πόρτας του ψυγείου και του καταψύκτη

Επανατοποθετήστε τις πόρτες με την αντίστροφη σειρά που ακολουθήθηκε για να αφαιρεθούν, αφού έχει περάσει η συσκευή από όλες τις πόρτες που προηγούνται του σημείου τοποθέτησης.

### ⚠ ΠΡΟΣΟΧΗ

- Τοποθετήστε πρώτα τη δεξιά πόρτα του ψυγείου.

### ΣΗΜΕΙΩΣΗ

- Αποσυναρμολόγηση/συναρμολόγηση των γραμμών νερού.

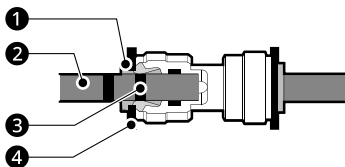

- 1** Κολάρο **2** Σωλήνας **3** Τοποθετήστε τη γραμμή **4** Κλιπ
- Εισαγάγετε απαλά τον σωλήνα έως ότου μόνο μία από τις γραμμές του σωλήνα να είναι ορατή. Τραβήξτε τον σωλήνα να βεβαιωθείτε ότι είναι τοποθετημένος σφικτά.

Σωστό



Λάθος

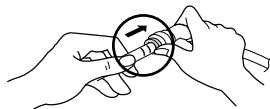

- Εάν το άκρο του σωλήνα νερού υποστεί ζημιά, θα πρέπει να αποκοπεί για να διασφαλιστεί ότι δεν θα υπάρξει διαρροή όταν επανατοποθετηθεί.

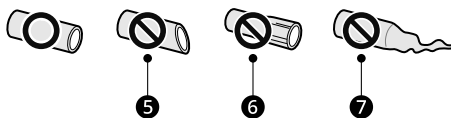

**5** Όχι ίσιο **6** Κατεστραμμένο **7** Τεντωμένο

## Σύνδεση της γραμμής νερού

Αυτό το χαρακτηριστικό είναι διαθέσιμο μόνο σε ορισμένα μοντέλα.

## Απαιτήσεις Παροχής Νερού

Συνδέστε τη συσκευή σε παροχή κρύου νερού με μέγιστη πίεση νερού που δεν ξεπερνά το 1,0 MPa. Συνιστάται πίεση νερού μεταξύ 138 kPa και 827 kPa για τη βέλτιστη λειτουργία του διανομέα νερού. Εάν το ψυγείο είναι τοποθετημένο σε περιοχή με υψηλή πίεση νερού (πάνω από 872 kPa), θα πρέπει να εγκαταστήσετε βαλβίδα μείωσης πίεσης. Εάν το ψυγείο είναι τοποθετημένο σε περιοχή με χαμηλή πίεση νερού (κάτω από 138 kPa), μπορείτε να εγκαταστήσετε μια ενισχυτική αντλία για να αντισταθμιστεί η χαμηλή πίεση. Επικοινωνήστε με υδραυλικό αν δεν είστε βέβαιοι πώς μπορείτε να ελέγξετε την πίεση του νερού. Εάν στην παροχή κρύου νερού σας έχει συνδεθεί ένα σύστημα διήθησης νερού αντίστροφης όσμωσης, η πίεση νερού στο σύστημα αντίστροφης όσμωσης πρέπει να είναι τουλάχιστον 138 kPa.

### ⚠ ΠΡΟΕΙΔΟΠΟΙΗΣΗ

- Αφαιρέστε τη συσκευή πριν διενεργήσετε κάποια εργασία για τη σύνδεση της γραμμής νερού. Διαφορετικά, μπορεί να προκληθεί ηλεκτροπληξία.

- Συνδέστε μόνον τη γραμμή νερού σε μία παροχή κρύου νερού. Σε αντίθετη περίπτωση, ενδέχεται να προκληθεί δυσλειτουργία του φίλτρου νερού. Ο θόρυβος χτυπήματος νερού (το νερό που χτυπά στους σωλήνες) στην σωλήνωση του σπιτιού μπορεί να προκαλέσει βλάβη στα μέρη της συσκευής και μπορεί να οδηγήσει σε διαρροή νερού ή πλημμύρα.
- Συνδέστε μόνο με παροχή πόσιμου νερού.
- Η σύνδεση της γραμμής νερού πρέπει να γίνει μόνον από έναν εξουσιοδοτημένο υδραυλικό και σύμφωνα με την κατά τόπους νομοθεσία και κανονισμούς που διέπουν την ποιότητα νερού.

- 1 Σπρώξτε τον σωλήνα νερού στην οπή του συνδετήρα βρύσης που παρέχεται στα εξαρτήματα. Ο σωλήνας θα πρέπει να διατηρηθεί σταθερά ενώ ο συνδετήρας ωθείται προς το εσωτερικό του σωλήνα.

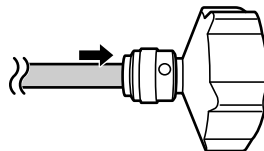

## ΣΗΜΕΙΩΣΗ

- Η εγκατάσταση της γραμμής νερού δεν καλύπτεται από την εγγύηση της συσκευής.

## Σύνδεση παροχής νερού με τη συσκευή

- 1 Ξεβιδώστε το μεταλλικό ρυθμιστικό περικόχλιο με σπείρωμα στο πίσω μέρος της συσκευής και τοποθετήστε το πάνω από το ένα άκρο του σωλήνα νερού.
- 2 Σπρώξτε σταθερά τον σωλήνα νερού επάνω στη βαλβίδα εισόδου νερού και σφίξτε το ρυθμιστικό περικόχλιο.

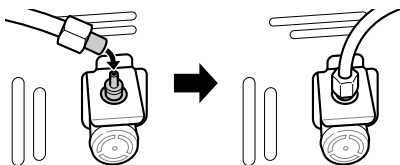

## Σύνδεση με Βρύση Νερού

Αυτό το χαρακτηριστικό είναι διαθέσιμο μόνο σε ορισμένα μοντέλα.

- 2 Βεβαιωθείτε ότι η ροδέλα από καουτσούκ έχει εφαρμόσει στο εσωτερικό του συνδέσμου της βρύσης πριν βιδωθεί στη βρύση.
  - Ίσως χρειαστεί να αγοράσετε ξεχωριστό σύνδεσμο ή προσαρμογέα εάν το εξάρτημα βρύσης δεν ταιριάζει με το μέγεθος σπειρώματος του παρεχόμενου συνδέσμου.

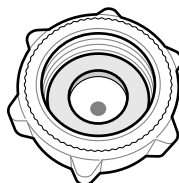

## ΣΗΜΕΙΩΣΗ

### Μόνο για τη Γερμανία

- Συνδέστε τη συσκευή σας μόνο σε μια βρύση νερού με συσκευή ασφαλείας (σύμφωνα με το πρότυπο EN 1717) για να αποφύγετε τη ρύπανση του πόσιμου νερού μέσω της επιστροφής ροής νερού.
- Για να είστε σίγουροι, ρωτήστε τον εγκαταστάτη σας. Σε περίπτωση που η βρύση νερού δεν διαθέτει βαλβίδα πρόληψης επιστροφής ροής (σύμφωνα με το πρότυπο EN 1717), πρέπει να χρησιμοποιήσετε μια επιπλέον βαλβίδα πρόληψης επιστροφής ροής, σύμφωνα με το γερμανικό διάταγμα περί πόσιμου νερού, μεταξύ της βρύσης νερού και του εύκαμπτου σωλήνα εισόδου νερού.

## Έλεγχος της Σύνδεσης Νερού

- 1 Ενεργοποιήστε την παροχή νερού και ανάψτε τη συσκευή. Ελέγξτε προσεκτικά όλα τα εξαρτήματα για πιθανές διαρροές λόγω λανθασμένα εφαρμοσμένων σωλήνων.
- 2 Πατήστε παρατεταμένα το κουμπί **Water Filter** για τρία δευτερόλεπτα. Το νέο φίλτρο νερού έχει ενεργοποιηθεί.
- 3 Τοποθετήστε ένα φλιτζάνι κάτω από τον διανομέα νερού για να επαληθεύσετε εάν ρέει το νερό μέσα στη συσκευή.
- 4 Ελέγξτε τον σωλήνα σύνδεσης και τους αρμούς για διαρροές για μία ακόμη φορά.

## Στάθμιση και ευθυγράμμιση πόρτας

### Πριν ξεκινήσετε

Αν οι πόρτες της συσκευής δεν είναι ευθυγραμμισμένες, ακολουθήστε τις παρακάτω οδηγίες για να ευθυγραμμίσετε τις πόρτες.

### ΣΗΜΕΙΩΣΗ

- Το κλειδί μπορεί να διαφέρει ανάλογα με το μοντέλο. Θα λάβετε ένα από τα διαθέσιμα κλειδιά.

- Κλειδί τύπου A

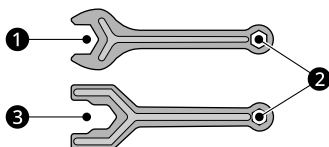

- Κλειδί τύπου B

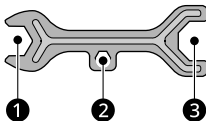

- Κλειδί τύπου C

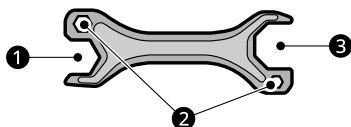

- Κλειδί τύπου D

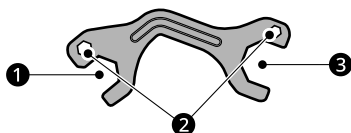

## Ευθυγράμμιση της συσκευής

Η συσκευή διαθέτει δύο μπροστινά πόδια ευθυγράμμισης. Ρυθμίστε τα πόδια για να αλλάξετε την κλίση από μπροστά προς τα πίσω ή από το ένα πλάι στο άλλο. Εάν η συσκευή φαίνεται ασταθής ή οι πόρτες δεν κλείνουν εύκολα, ρυθμίστε την κλίση της συσκευής ακολουθώντας τις παρακάτω οδηγίες.

Είναι φυσιολογικό η συσκευή να έχει κλίση προς τα πίσω ακόμη και όταν τα μπροστινά πόδια είναι πλήρως γυρισμένα.

Χρησιμοποιήστε το κλειδί ① για να ρυθμίσετε το ύψος, περιστρέφοντας το πόδι ευθυγράμμισης

προς τα αριστερά για να το ανασηκώσετε ή προς τα δεξιά για να το χαμηλώσετε.

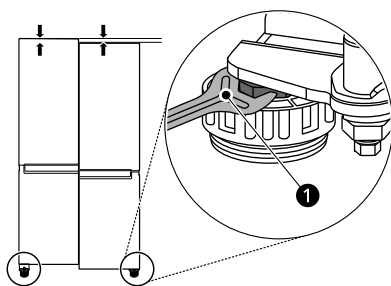

μεντεσέ ρύθμισης προς τα αριστερά ή προς τα δεξιά.

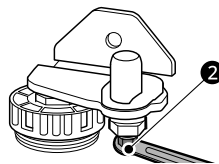

### ⚠ ΠΡΟΣΟΧΗ

- Μην ρυθμίζετε το ύψος της πόρτας της συσκευής πάνω από 3 mm.

## Ευθυγράμμιση πόρτας για την πόρτα του καταψύκτη

Εάν η πόρτα της συσκευής δεν είναι ευθυγραμμισμένη, προσαρμόστε τη διαφορά ύψους της πόρτας της συσκευής.

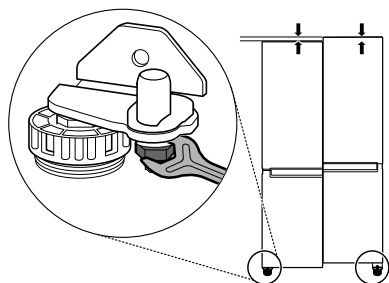

- 1 Ανοίξτε την πόρτα και χρησιμοποιήστε ένα κλειδί **1** για να χαλαρώσετε το παξιμάδι συγκράτησης περιστρέφοντάς το προς τα αριστερά.

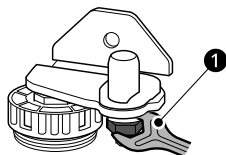

- 2 Χρησιμοποιήστε το κλειδί **2** για να ρυθμίσετε το ύψος, περιστρέφοντας τον πείρο του

- 3 Χρησιμοποιήστε το κλειδί **1** για να χαλαρώσετε το παξιμάδι συγκράτησης περιστρέφοντάς το προς τα δεξιά.

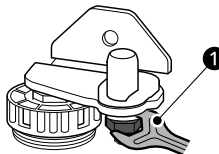

### ΣΗΜΕΙΩΣΗ

- Η ευθυγράμμιση των πορτών ενδέχεται να μην είναι δυνατή όταν το δάπεδο δεν είναι ευθυγραμμισμένο ή η κατασκευή του δεν είναι σωστή.
- Το ψυγείο είναι βαρύ και θα πρέπει να τοποθετηθεί σε άκαμπτη, επίπεδη και στέρεη επιφάνεια.
- Ορισμένα δάπεδα από ξύλο μπορεί να προκαλέσουν δυσκολίες ευθυγράμμισης εάν κάμπτονται υπερβολικά.

## Ευθυγράμμιση πόρτας για την αριστερή πόρτα του ψυγείου

### Συσκευή τύπου A

Ανοίξτε την πόρτα του ψυγείου και χρησιμοποιήστε το κλειδί ③ για να στρέψετε το μπουλόνι του μεντεσέ της πόρτας.

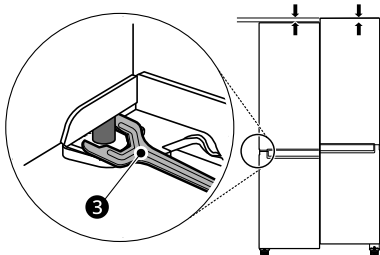

### Συσκευή τύπου B

Η δαχτυλιδωτή ασφάλεια (δακτύλιος συγκράτησης) μπορεί να διαφέρει ανάλογα με το μοντέλο.

- Δαχτυλιδωτή ασφάλεια τύπου A



Αν η πόρτα είναι πολύ χαμηλά, σηκώστε την αριστερή πόρτα προς τα πάνω και χρησιμοποιήστε μια μακρύρυγχη πένσα για να τοποθετήσετε δαχτυλιδωτές ασφάλειες (C-Clip) ωστόσο και οι δύο πόρτες να είναι στο ίδιο επίπεδο.

- Δαχτυλιδωτή ασφάλεια τύπου B



Εάν η πόρτα είναι πολύ χαμηλά, σηκώστε την αριστερή πόρτα προς τα πάνω και τοποθετήστε μόνο μία δαχτυλιδωτή ασφάλεια με κατάλληλο πάχος.

- Εάν έχει ήδη εισαχθεί μια δαχτυλιδωτή ασφάλεια στον μεσαίο μεντεσέ, αφαιρέστε τη

δαχτυλιδωτή ασφάλεια πριν τοποθετήσετε μια νέα.

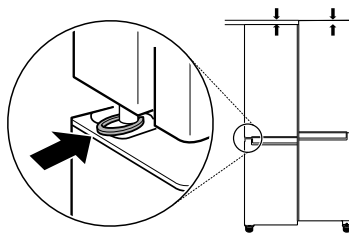

## ⚠ ΠΡΟΣΟΧΗ

- Η πόρτα είναι βαριά. Για αποφυγή τραυματισμών, χρησιμοποιήστε δύο ή περισσότερα άτομα για να σηκώσετε και να ευθυγραμμίσετε την πόρτα του ψυγείου.
- Τα μικρά εξαρτήματα είναι επικίνδυνα για κατάποση για τα μικρά παιδιά. Κρατήστε τις δαχτυλιδωτές ασφάλειες μακριά από παιδιά.

## Ευθυγράμμιση πόρτας για τη δεξιά πόρτα του ψυγείου

Ρυθμίστε πρώτα την αριστερή πόρτα του ψυγείου. Η δαχτυλιδωτή ασφάλεια (δακτύλιος συγκράτησης) μπορεί να διαφέρει ανάλογα με το μοντέλο.

- Τύπος A



Αν η πόρτα είναι πολύ χαμηλά, σηκώστε τη δεξιά πόρτα προς τα πάνω και χρησιμοποιήστε μια μακρύρυγχη πένσα για να τοποθετήσετε δαχτυλιδωτές ασφάλειες (C-Clip) ωστόσο και οι δύο πόρτες να είναι στο ίδιο επίπεδο.

- Τύπος B



Εάν η πόρτα είναι πολύ χαμηλά, σηκώστε τη δεξιά πόρτα προς τα πάνω και τοποθετήστε μόνο μία δαχτυλιδωτή ασφάλεια με κατάλληλο πάχος.

- Εάν έχει ήδη εισαχθεί μια δαχτυλιδωτή ασφάλεια στον μεσαίο μεντεσέ, αφαιρέστε τη δαχτυλιδωτή ασφάλεια πριν τοποθετήσετε μια νέα.

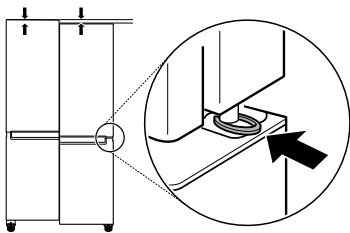

## Μετακίνηση της συσκευής για μετεγκατάσταση

### Μετακίνηση της συσκευής

- 1 Αφαιρέστε όλα τα τρόφιμα από το εσωτερικό της συσκευής.
- 2 Στερεώστε το βύσμα.
  - Μοντέλα με γάντζο βύσματος: Βγάλτε το φινι από την πρίζα και στερεώστε το στον γάντζο για το φινι που υπάρχει στο πίσω ή στο επάνω μέρος της συσκευής.
  - Μοντέλα χωρίς γάντζο βύσματος: Αφαιρέστε το βύσμα και στερεώστε το καλώδιο τροφοδοσίας με μια ταινία στο πλάι της συσκευής όπου βρίσκεται η πρίζα στο σημείο εγκατάστασης.
- 3 Χρησιμοποιήστε ταινία για να στερεώσετε τα εξαρτήματα, όπως τα ράφια και το χερούλι της πόρτας, ώστε να μην πέσουν κατά τη μετακίνηση της συσκευής.
- 4 Η συσκευή πρέπει να μετακινηθεί προσεκτικά από περισσότερα από δύο άτομα. Κατά τη μεταφορά της συσκευής σε μεγάλη απόσταση, διατηρείτε τη συσκευή κατακόρυφη.

### ⚠ ΠΡΟΣΟΧΗ

- Η πόρτα είναι βαριά. Για αποφυγή τραυματισμών, χρησιμοποιήστε δύο ή περισσότερα άτομα για να σηκώσετε και να ευθυγραμμίσετε την πόρτα του ψυγείου.
- Τα μικρά εξαρτήματα είναι επικίνδυνα για κατάποση για τα μικρά παιδιά. Κρατήστε τις δαχτυλιδωτές ασφάλειες μακριά από παιδιά.

## Τροφοδοσία ισχύος

### Σύνδεση της συσκευής

Για να ενεργοποιήσετε τη συσκευή, συνδέστε το καλώδιο ρεύματος στην πρίζα. Μη βάζετε κι άλλες συσκευές στην ίδια πρίζα.

### ΣΗΜΕΙΩΣΗ

- Αφού συνδεθεί το καλώδιο τροφοδοσίας (ή το βύσμα) στην πρίζα, περιμένετε λίγες ώρες προτού τοποθετήσετε τρόφιμα στη συσκευή. Εάν προσθέσετε τρόφιμα προτού ψυχθεί εντελώς η συσκευή, τα τρόφιμά σας μπορεί να χαλάσουν. Βεβαιωθείτε ότι έχετε αφαιρέσει τυχόν διαφανή προστατευτική μεμβράνη, εφόσον έχει χρησιμοποιηθεί για την πόρτα.
- Για να απενεργοποιήσετε τη συσκευή, αποσυνδέστε το καλώδιο ρεύματος από την πρίζα.

### ⚠ ΠΡΟΣΟΧΗ

- Μετακινείτε τη συσκευή προσεκτικά σε ευαίσθητα δάπεδα για να αποφύγετε ζημιά στο πάτωμα.
  - Χρησιμοποιείτε χαρτόνι, χαλάκι δαπέδου ή μοκέτα για να αποφύγετε γρατσουνιές στο πάτωμα κατά την εγκατάσταση ή τη μετακίνηση της συσκευής.

### **⚠ ΠΡΟΣΟΧΗ**

- Μη μετακινείτε τη συσκευή σε ζιγκ-ζαγκ.

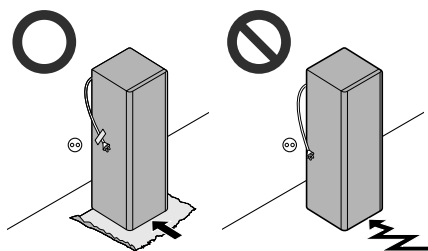

- 
- 5** Μετά την εγκατάσταση της συσκευής, συνδέστε το βύσμα στην πρίζα του ηλεκτρικού δικτύου και ενεργοποιήστε την.

# ΛΕΙΤΟΥΡΓΙΑ

## Πριν από τη χρήση

### Σημειώσεις για λειτουργία

- Οι χρήστες θα πρέπει να έχουν κατά νου ότι μπορεί να δημιουργηθεί πάγος, εάν η πόρτα δεν είναι εντελώς κλειστή ή εάν η υγρασία είναι υψηλή κατά τη διάρκεια του καλοκαιριού.
- Βεβαιωθείτε ότι υπάρχει αρκετός χώρος ανάμεσα στα αποθηκευμένα τρόφιμα στο ράφι ή το καλάθι της πόρτας ώστε να μπορεί να κλείσει εντελώς η πόρτα.
- Το άνοιγμα της πόρτας για μεγάλες χρονικές περιόδους μπορεί να προκαλέσει σημαντική αύξηση της θερμοκρασίας στο εσωτερικό της συσκευής.
- Αν το ψυγείο παραμείνει άδειο για μεγάλο χρονικό διάστημα, απενεργοποιήστε, ξεπαγώστε, καθαρίστε και στεγνώστε το ψυγείο και αφήστε την πόρτα ανοικτή για να αποφύγετε την ανάπτυξη μούχλας στο εσωτερικό του.
- Να σημειωθεί ότι μία αύξηση θερμοκρασίας μετά την απόψυξη έχει επιτρεπόμενο εύρος στις προδιαγραφές της συσκευής. Εάν θέλετε να ελαχιστοποιήσετε την επίδραση στην αποθήκευση τροφίμων λόγω αύξησης της θερμοκρασίας, σφραγίστε ή τυλίξτε τα αποθηκευμένα τρόφιμα σε πολλές στρώσεις.

### Ειδοποίηση ανοίγματος πόρτας

Αυτό το χαρακτηριστικό είναι διαθέσιμο μόνο σε ορισμένα μοντέλα.

Η ειδοποίηση ηχεί, εάν η πόρτα μείνει ανοιχτή ή εάν δεν είναι τελείως κλειστή.

### ΣΗΜΕΙΩΣΗ

- Επικοινωνήστε με το κέντρο πληροφόρησης πελατών της LG Electronics, εάν ο ήχος του συναγερμού συνεχίζει ακόμα κι αφού κλείσετε όλες τις πόρτες.

## Ανίχνευση προβλημάτων

Η συσκευή μπορεί να ανιχνεύσει αυτόματα προβλήματα κατά τη λειτουργία.

### ΣΗΜΕΙΩΣΗ

- Εάν ανιχνευτεί ένα πρόβλημα, η συσκευή δεν λειτουργεί και εμφανίζεται ένας κωδικός σφάλματος ακόμα κι όταν πατηθεί κάποιο κουμπί.
- Εάν στην οθόνη εμφανιστεί ένας κωδικός σφάλματος, μην απενεργοποιείτε την παροχή ρεύματος. Επικοινωνήστε αμέσως με ένα κέντρο πληροφόρησης πελατών της LG Electronics. Εάν απενεργοποιήσετε την παροχή ρεύματος, ο τεχνικός επισκευών του κέντρου πληροφόρησης πελατών της LG Electronics μπορεί να δυσκολευτεί να εντοπίσει το πρόβλημα.

## Πρόταση για εξοικονόμηση ενέργειας

- Για την αποδοτικότερη χρήση ενέργειας, διατηρήστε όλα τα εσωτερικά μέρη (π.χ. καλάθια πόρτας, συρτάρια και ράφια) στην αρχική τους θέση. Η αλλαγή της θέσης τους μπορεί να έχει ως αποτέλεσμα λιγότερο αποδοτική κατανάλωση ενέργειας ή απόδοση.
- Βεβαιωθείτε ότι υπάρχει αρκετός χώρος ανάμεσα σε αποθηκευμένα τρόφιμα. Αυτό επιτρέπει στον κρύο αέρα να κυκλοφορεί ομοιόμορφα και χαμηλώνει τους λογαριασμούς του ηλεκτρικού.
- Αποθηκεύετε καυτά τρόφιμα μόνον αφού κρυώσουν ούτως ώστε να αποτραπεί ο σχηματισμός δρόσου ή πάγου.
- Κατά την αποθήκευση τροφίμων στον καταψύκτη, ορίστε τη θερμοκρασία του καταψύκτη σε χαμηλότερα επίπεδα από τη θερμοκρασία που υποδεικνύεται στα τρόφιμα.
- Μη ρυθμίζετε τη θερμοκρασία της συσκευής χαμηλότερα από ό,τι χρειάζεται.
- Μην τοποθετείτε τα τρόφιμα κοντά στον αισθητήρα θερμοκρασίας του ψυγείου.

Διατηρείτε απόσταση τουλάχιστον 3 cm από τον αισθητήρα.

## Αποτελεσματική αποθήκευση τροφίμων

- Το φαγητό μπορεί να καταψυχθεί ή να χαλάσει εάν αποθηκευτεί σε λάθος θερμοκρασία. Ρυθμίστε το ψυγείο στη σωστή θερμοκρασία για τα τρόφιμα που αποθηκεύονται.
- Αποθηκεύετε κατεψυγμένα τρόφιμα ή ψυχθέντα τρόφιμα σε στεγανά δοχεία.
- Ελέγξτε την ημερομηνία λήξης και την ετικέτα (οδηγίες αποθήκευσης) πριν αποθηκεύσετε τρόφιμα στη συσκευή.
- Μην αποθηκεύετε τρόφιμα για μεγάλο χρονικό διάστημα, εάν χαλούν εύκολα σε χαμηλή θερμοκρασία.
- Μην τοποθετείτε ξεπαγωμένα τρόφιμα σε άμεση επαφή με τρόφιμα που είναι ήδη κατεψυγμένα. Μπορεί να χρειαστεί να μειώσετε την ποσότητα που πρόκειται να καταψύξετε εάν σκοπεύετε να το κάνετε καθημερινά.
- Τοποθετήστε το τρόφιμο ψυγείου ή το κατεψυγμένο τρόφιμο στο εσωτερικό κάθε ψυγείου ή καταψύκτη αμέσως μετά την αγορά.
- Να αποθηκεύετε ωμό κρέας και ψάρι στα κατάλληλα διαμερίσματα του ψυγείου, έτσι ώστε να μην έρχονται σε επαφή με άλλα τρόφιμα.
- Τα ψυγμένα τρόφιμα και άλλα είδη τροφίμων μπορούν να αποθηκευτούν πάνω από το συρτάρι λαχανικών.
- Αποφύγετε την επανακατάψυξη οποιουδήποτε τροφίμου που έχει ξεπαγώσει εντελώς. Με την εκ νέου κατάψυξη κάποιου τροφίμου το οποίο έχει ξεπαγώσει εντελώς θα υποβαθμιστεί η γεύση και η θρεπτική αξία του.
- Μην παραγεμίζετε τη συσκευή. Αν η συσκευή είναι παραγεμισμένη, ο κρύος αέρας δεν μπορεί να κυκλοφορήσει σωστά.
- Να ψύχετε τα καυτά τρόφιμα πριν τα αποθηκεύσετε. Εάν έχει τοποθετηθεί στο εσωτερικό υπερβολικά καυτό τρόφιμο, η εσωτερική θερμοκρασία της συσκευής μπορεί να αυξηθεί και να επηρεάσει αρνητικά άλλα τρόφιμα που είναι αποθηκευμένα στη συσκευή.

- Εάν ορίσετε υπερβολικά χαμηλή θερμοκρασία για τα τρόφιμα, μπορεί να παγώσουν. Μην ορίζετε θερμοκρασία χαμηλότερη από την απαιτούμενη θερμοκρασία για να αποθηκευτεί σωστά το τρόφιμο.
- Εάν υπάρχουν διαμερίσματα έντονης ψύξης στη συσκευή, μην αποθηκεύετε λαχανικά και φρούτα με υψηλότερη περιεκτικότητα υγρασίας στα διαμερίσματα έντονης ψύξης καθώς μπορεί να παγώσουν λόγω της χαμηλότερης θερμοκρασίας.
- Στην περίπτωση διακοπής ρεύματος, καλέστε την εταιρεία ηλεκτρισμού και ρωτήστε πόσο πρόκειται να διαρκέσει.
  - Θα πρέπει να αποφεύγετε να ανοίγετε την πόρτα όσο δεν υπάρχει ρεύμα.
  - Όταν η παροχή ρεύματος επανέλθει στο φυσιολογικό, ελέγξτε την κατάσταση των τροφίμων.

## Μέγιστη ικανότητα ψύξης

- Για μέγιστη ικανότητα κατάψυξης, ρυθμίστε τη θερμοκρασία του καταψύκτη στην πιο χαμηλή θερμοκρασία.
- Η λειτουργία **Express Freeze** θα επιτρέψει τον καταψύκτη να φτάσει στη μέγιστη δυνατότητα ψύξης του. Συνήθως, αυτή διαρκεί έως 24 ώρες και θα απενεργοποιηθεί αυτόματα.
- Η λειτουργία **Express Freeze** θα πρέπει να είναι ενεργοποιημένη για 7 ώρες πριν από την τοποθέτηση νωπών προϊόντων στον καταψύκτη.
- Για να καταψύξετε τρόφιμα γρήγορα, αποθηκεύστε τα στους κορυφαίους δίσκους του καταψύκτη. Τα τρόφιμα θα καταψυχθούν εξαιρετικά γρήγορα στους δίσκους του καταψύκτη.
- Για να λάβετε καλύτερη κυκλοφορία αέρα, εισάγετε όλα τα εσωτερικά μέρη όπως καλάθια, συρτάρια και ράφια.

## Ψύξη της μέγιστης ποσότητας τροφίμων

Εάν πρόκειται να αποθηκεύσετε μεγάλες ποσότητες τροφίμων, θα πρέπει να βγάλετε όλα τα

συρτάρια καταψύκτη από τη συσκευή εκτός από το κάτω και τα τρόφιμα θα πρέπει να μπουν κατευθείαν στο διαμέρισμα του καταψύκτη.

## **⚠ ΠΡΟΣΟΧΗ**

- Για να αφαιρέσετε τα συρτάρια, αφαιρέστε πρώτα τα τρόφιμα από αυτά και, στη συνέχεια, τραβήξτε τα προσεκτικά προς τα έξω. Εάν δεν το κάνετε, μπορεί να προκληθεί τραυματισμός ή ζημιά στα συρτάρια.

## **ΣΗΜΕΙΩΣΗ**

- Το σχήμα κάθε συρταριού μπορεί να είναι διαφορετικό, εισάγετε στη σωστή θέση.

## **Διαμέρισμα δύο αστέρων**

Αυτό το χαρακτηριστικό είναι διαθέσιμο μόνο σε ορισμένα μοντέλα.

- Το καλάθι ή το συρτάρι στο τμήμα δύο αστέρων (\*\*\*) μπορεί να χρησιμοποιείται για την αποθήκευση πάγου και τροφίμων από -12 °C έως -18 °C για μικρές περιόδους.
- Τα διαμερίσματα κατεψυγμένων τροφίμων δύο αστέρων είναι κατάλληλα για την αποθήκευση των προ-καταψυγμένων τροφίμων, την αποθήκευση ή την παρασκευή παγωτού και την παρασκευή παγοκύβων.
- Τα διαμερίσματα δύο αστέρων δεν ενδείκνυνται για την κατάψυξη φρέσκων τροφίμων.
- Ο αριθμός καλάθων πόρτας και συρταριών καταψύκτη με τμήματα δύο αστέρων μπορεί να διαφέρει ανάλογα με το μοντέλο που αγοράσατε.

## Χαρακτηριστικά προϊόντος

Η εμφάνιση ή τα στοιχεία της συσκευής μπορεί να διαφέρουν από το ένα μοντέλο στο άλλο.

### Εξωτερικό

\*1 Αυτό το χαρακτηριστικό είναι διαθέσιμο μόνο σε ορισμένα μοντέλα.

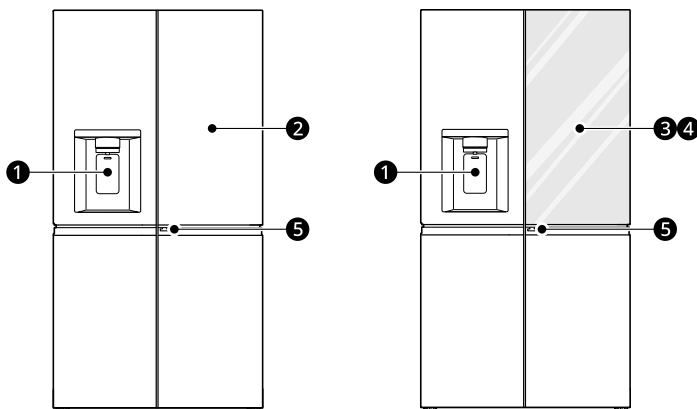

#### 1 Διανομέας φιλτραρισμένου νερού και πάγου\*1

Διανέμει καθαρό νερό και πάγο.

#### 2 Door in Door\*1

Το Door in Door είναι ένα σύστημα πόρτας διπλής επιστρώσης. Μπορεί να ανοίξει μεμονωμένα ή μαζί με την κύρια πόρτα.

Μπορείτε εύκολα να εντοπίσετε και να αποκτήσετε πρόσβαση στα αγαπημένα σας σνακ ή είδη διατροφής.

#### 3 InstaView Door in Door\*1

Ο θάλαμος InstaView Door in Door επιτρέπει την εύκολη πρόσβαση σε τρόφιμα που καταναλώνονται συχνά.

#### 4 InstaView\*1

Αγγιξτε δύο φορές το τζάμι για να ενεργοποιήσετε ή να απενεργοποιήσετε τη λυχνία LED που βρίσκεται στο εσωτερικό του ψυγείου **InstaView**.

#### 5 Μοχλός για Πόρτα μέσα σε πόρτα\*1

Ανοίγει την Πόρτα μέσα σε πόρτα.

## Εσωτερικό

\*1 Αυτό το χαρακτηριστικό είναι διαθέσιμο μόνο σε ορισμένα μοντέλα.

### Μοντέλο τυπικής πόρτας:

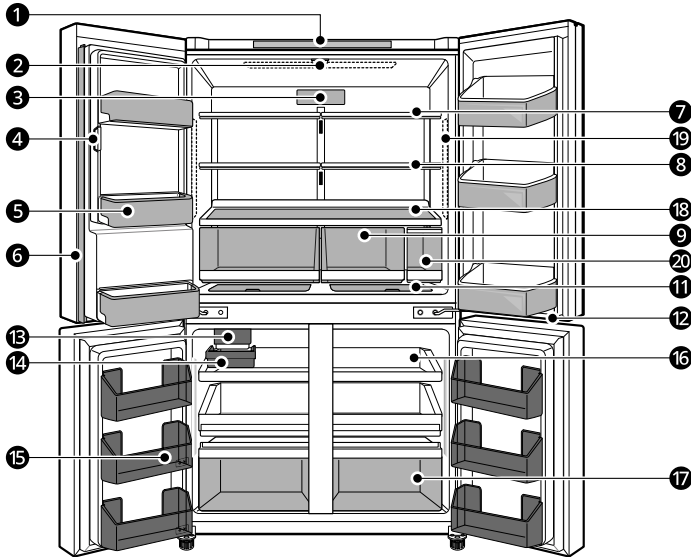

### Μοντέλο Πόρτα μέσα σε πόρτα:

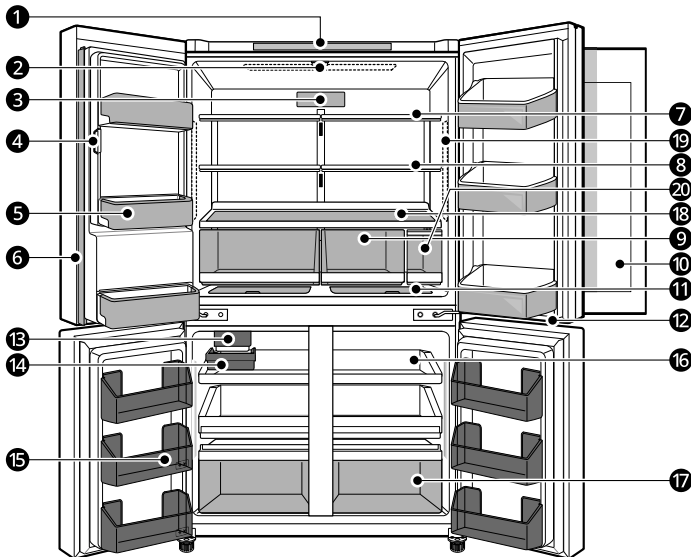

## Μοντέλο InstaView Door in Door:

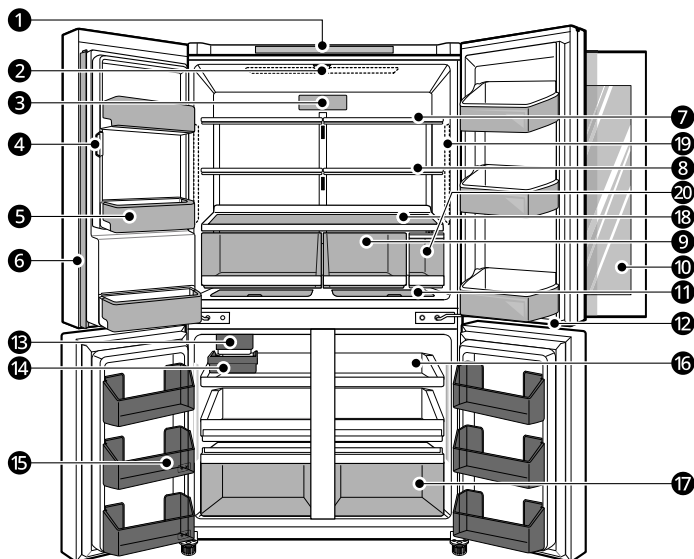
**1 Πίνακας ελέγχου**

Ρυθμίζει τη θερμοκρασία του ψυγείου και τη θερμοκρασία του καταψύκτη.

**2 Λυχνία LED\*<sup>1</sup>**

Οι λυχνίες LED στο εσωτερικό του ψυγείου ανάβουν όταν ανοίγετε την πόρτα.

**3 Φίλτρο αέρα\*<sup>1</sup>**

Ελαττώνει τις οσμές στο διαμέρισμα του ψυγείου.

**4 Παρασκευαστής πάγου ενσωματωμένος στην πόρτα (Ψυγείο)**

Εδώ παράγεται και αποθηκεύεται πάγος αυτόματα.

**5 Καλάθι πόρτας Ψυγείου**

Αποθηκεύει μικρές συσκευασίες τροφίμων ψυγείου, ποτά και δοχεία για σάλτσες.

**6 Χώρισμα πόρτας**

Αποτρέπει τη διαρροή κρύου αέρα από το ψυγείο.

**⚠ ΠΡΟΣΟΧΗ**

- Για να ελαττώσετε τον κίνδυνο να γρατζουνίσετε την πόρτα ή να σπάσετε το κεντρικό χώρισμα της πόρτας, βεβαιωθείτε ότι το χώρισμα είναι πάντα διπλωμένο.

**7 Ράφι Ψυγείου**

Αποθηκεύει τρόφιμα ψυγείου και φρέσκα τρόφιμα.

Αποθηκεύει τα τρόφιμα με υψηλότερη περιεκτικότητα υγρασίας στο μπροστινό μέρος του ραφιού.

Το ύψος του ραφιού μπορεί να ρυθμιστεί τοποθετώντας το ράφι σε άλλη εσοχή διαφορετικού ύψους.

**8 Αναδιπλούμενο ράφι\*<sup>1</sup>**

Είναι ρυθμιζόμενο, ώστε να ικανοποιεί τις μεμονωμένες ανάγκες αποθήκευσης.

**9 Συρτάρι ψυγείου**

Διατηρεί φρέσκα τα φρούτα και τα λαχανικά.

**10 Διαμέρισμα Door in Door\*<sup>1</sup>**

Εύχρηστος αποθηκευτικός χώρος για τρόφιμα που χρησιμοποιείτε συχνά και θέλετε να έχετε εύκολη πρόσβαση.

**11 Επιπλέον χώρος\*<sup>1</sup>**

Εδώ αποθηκεύονται μικρά τρόφιμα, όπως τυριά και αλλαντικά.

**12 Λυχνία LED\*<sup>1</sup>**

Η λυχνία LED στο κάτω μέρος του ψυγείου ανάβει όταν ανοίγετε την πόρτα του καταψύκτη.

**13 Παρασκευαστής πάγου Craft Ice (Καταψύκτης)\*<sup>1</sup>**

Εδώ παρασκευάζεται αυτόματα ο πάγος **Craft Ice**.

**14 Θήκη πάγου\*<sup>1</sup>**

Αποθηκεύει πάγο από τον παρασκευαστή πάγου καταψύκτη.

**15 Καλάθι πόρτας Καταψύκτη**

Αποθηκεύει μικρές συσκευασίες κατεψυγμένων τροφίμων. Μην αποθηκεύετε παγωτό ή φαγητό το οποίο θα είναι παραμείνει για μεγάλη χρονική περίοδο.

**16 Συρτάρι καταψύκτη**

Αποθηκεύστε μικρά συσκευασμένα κατεψυγμένα τρόφιμα ή τρόφιμα που χρησιμοποιείτε συχνά. Οι συρόμενοι δίσκοι επιτρέπουν εύκολη πρόσβαση και χρήση.

**17 Συρτάρι κατάψυξης**

Αποθηκεύει κατεψυγμένα τρόφιμα για μεγαλύτερο διάστημα αποθήκευσης.

**18 Κάτω ράφι**

Για να αποθηκεύσετε ένα δοχείο φαγητού που είναι μεγαλύτερο από 1 kg, τοποθετήστε το στο κάτω ράφι.

**19 Λυχνία LED\*<sup>1</sup>**

Οι λυχνίες LED στο εσωτερικό του ψυγείου ανάβουν όταν ανοίγετε την πόρτα.

**20 Δεξαμενή νερού\*<sup>1</sup>**

Αποθηκεύει νερό για την τροφοδοσία του διανομέα νερού. Απαιτείται χειροκίνητη πλήρωση.

## Πίνακας Ελέγχου

Ο πραγματικός πίνακας ελέγχου μπορεί να διαφέρει από μοντέλο σε μοντέλο.

## Πίνακας ελέγχου και λειτουργίες

\*1 Αυτό το χαρακτηριστικό είναι διαθέσιμο μόνο σε ορισμένα μοντέλα.

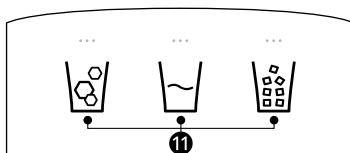
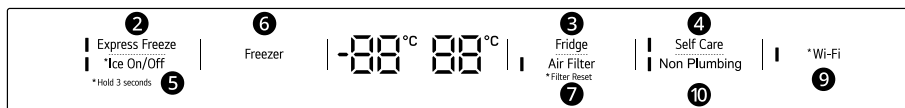
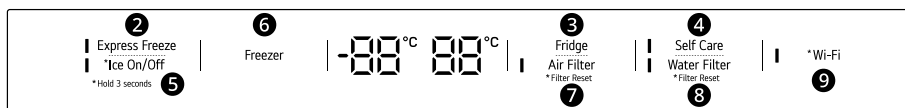
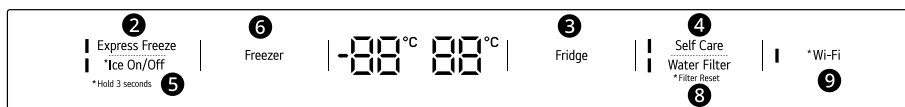
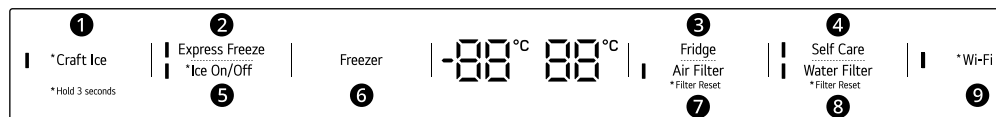

### 1 Craft Ice\*1

Αφού πατήσετε παρατεταμένα το κουμπί **Craft Ice** για 3 δευτερόλεπτα, πατήστε το κουμπί επανειλημμένα για να ρυθμίσετε σε **6 ICE**, **3 ICE** ή **OFF**.

## ΣΗΜΕΙΩΣΗ

- Για περισσότερο πάγο, επιλέξτε τη λειτουργία **6 ICE**. Για πιο καθαρό πάγο, επιλέξτε τη λειτουργία **3 ICE**.
- Για αλλαγή της λειτουργίας Craft Ice:
  - 1) Πατήστε παρατεταμένα το κουμπί **Craft Ice** για τρία δευτερόλεπτα και θα εμφανιστεί η τρέχουσα λειτουργία.
  - 2) Πατήστε το κουμπί **Craft Ice** επανειλημμένα για να επιλέξετε την επιθυμητή λειτουργία Craft Ice.
  - 3) Μετά από 5 δευτερόλεπτα αδράνειας, η τελευταία λειτουργία που ορίστηκε θα αποθηκευτεί και θα επιστρέψει η κανονική οθόνη.

**2 Express Freeze**

Με τη λειτουργία αυτή είναι δυνατή η γρήγορη κατάψυξη μεγάλης ποσότητας πάγου ή κατεψυγμένων τροφίμων.

- Η λειτουργία αυτή ενεργοποιείται και απενεργοποιείται εναλλάξ κάθε φορά που πατάτε το κουμπί.
- Η λειτουργία αυτή τερματίζεται αυτόματα αφού παρέλθει μια συγκεκριμένη χρονική περίοδος.

**3 Fridge**

Πατήστε επανειλημμένα αυτό το κουμπί για να επιλέξετε την επιθυμητή θερμοκρασία μεταξύ 1 °C και 7 °C.

- Η προεπιλεγμένη θερμοκρασία του ψυγείου είναι 3 °C.

**ΣΗΜΕΙΩΣΗ**

- Η πραγματική εσωτερική θερμοκρασία διαφέρει ανάλογα με τα αποθηκευμένα τρόφιμα στο εσωτερικό καθώς η θερμοκρασία που αναγράφεται είναι η θερμοκρασία-στόχος, όχι η πραγματική θερμοκρασία στο εσωτερικό της συσκευής.

**4 Self Care**<sup>\*1</sup>

Το υπεριώδες φως χρησιμοποιείται για να διατηρείται καθαρή η έξοδος νερού. Η λειτουργία υπεριώδους καθαρισμού λειτουργεί αυτόματα για 10 λεπτά κάθε ώρα ή μπορεί να ενεργοποιηθεί χειροκίνητα οποιαδήποτε στιγμή.

Πιέστε αυτό το κουμπί για να την ενεργοποιήσετε χειροκίνητα.

**ΣΗΜΕΙΩΣΗ**

- Αυτή η λειτουργία σταματάει στιγμιαία κάθε φορά που πιέζετε το κουμπί **Water**, εάν είναι ενεργοποιημένη, και συνεχίζεται έπειτα από 1 ώρα.
- Αυτή η λειτουργία ενεργοποιείται αυτόματα ανά μία ώρα για 10 λεπτά χωρίς να πιέσετε το κουμπί **Self Care**.
- Ο όρος **UVnano** είναι μια σύνθετη λέξη που προέρχεται από τη λέξη UV (υπεριώδης) και τη μονάδα μέτρησής της, το νανόμετρο.

**5 Ice On/Off**

Πατήστε παρατεταμένα το κουμπί **Ice On/Off** για τρία δευτερόλεπτα για να ενεργοποιήσετε/ απενεργοποιήσετε τον αυτόματο παρασκευαστή πάγου.

**6 Freezer**

Πατήστε επανειλημμένα αυτό το κουμπί για να επιλέξετε την επιθυμητή θερμοκρασία μεταξύ -23 °C και -15 °C.

- Η προεπιλεγμένη θερμοκρασία του καταψύκτη είναι -18 °C.

**7 Air Filter**<sup>\*1</sup>

Αυτή η λειτουργία μειώνει τις οσμές μέσα στο εσωτερικό του ψυγείου. Εάν η ένδειξη ανάψει, αντικαταστήστε το φίλτρο.

**8 Water Filter**<sup>\*1</sup>

Αντικαταστήστε το φίλτρο νερού όταν ανάβει η ένδειξη.

**9 Wi-Fi**

Αυτό το κουμπί επιτρέπει στη συσκευή να συνδεθεί σε ένα οικιακό δίκτυο Wi-Fi. Για πληροφορίες σχετικά με την αρχική ρύθμιση της εφαρμογής **LG ThinQ**, ανατρέξτε στις έξυπνες λειτουργίες.

### 10 Non Plumbing\*1

Το εικονίδιο Non Plumbing (Χωρίς Άντληση) ανάβει όταν η δεξαμενή διανομέα νερού τοποθετείται σωστά.

### 11 Τύπος νερού και πάγου\*1

Επιλέξτε την επιθυμητή λειτουργία διανομέα από τα κουμπιά στον πίνακα ελέγχου διανομέα. Πιέστε τον διακόπτη του διανομέα με ένα ποτήρι ή άλλο δοχείο για να διανείμει παγάκια, νερό ή τριμμένο πάγο.

## ΣΗΜΕΙΩΣΗ

- Εάν υπάρχει επαφή με κάποιο δάκτυλο ή με το δέρμα στον πίνακα ελέγχου ενώ τον καθαρίζετε, μπορεί να ενεργοποιηθεί η λειτουργία του κουμπιού.
- Για βέλτιστη συντήρηση των τροφίμων, συνιστάται η αύξηση ή μείωση κατά 1 °C από την προεπιλεγμένη θερμοκρασία για κάθε διαμέρισμα.
- Η θερμοκρασία που εμφανίζεται είναι η θερμοκρασία-στόχος και όχι η πραγματική θερμοκρασία της συσκευής. Η πραγματική θερμοκρασία της συσκευής εξαρτάται από τα τρόφιμα μέσα στη συσκευή.
- Η πραγματική θερμοκρασία στο εσωτερικό της συσκευής εξαρτάται από τους εξής παράγοντες: τη θερμοκρασία περιβάλλοντος, την ποσότητα τροφίμων και τη συχνότητα με την οποία ανοίγουν οι πόρτες, που βρίσκεται η συσκευή. Ρυθμίστε τις θερμοκρασίες λαμβάνοντας υπόψη αυτούς τους παράγοντες.

## Διανομέας πάγου και νερού

Αυτό το χαρακτηριστικό είναι διαθέσιμο μόνο σε ορισμένα μοντέλα.

## Πριν από τη χρήση του διανομέα πάγου και νερού

### ⚠ ΠΡΟΣΟΧΗ

- Κρατάτε τα παιδιά μακριά από τον διανομέα για να μην παίζουν με αυτόν ή για να μην προκαλέσουν βλάβη στα χειριστήρια.
- Πετάξτε τις πρώτες παρτίδες πάγου (περίπου 20 παγάκια και 7 φλιτζάνια νερού). Είναι απαραίτητο και εάν η συσκευή δεν έχει χρησιμοποιηθεί για μεγάλο χρονικό διάστημα.
- Καθαρίστε το σύστημα διανομής νερού εάν δεν έχει χρησιμοποιηθεί για 48 ώρες. Ξεπλύνετε το σύστημα νερού που είναι συνδεδεμένο σε παροχή νερού εάν δεν έχει χρησιμοποιηθεί για 5 ημέρες.

- Για να καθαρίσετε το σύστημα διανομής νερού, τραβήξτε νερό μέσω του διανομέα για περίπου 5 λεπτά και απορρίψτε τα πρώτα κομμάτια πάγου.
- Μην χρησιμοποιείτε ποτήρι από λεπτό κρύσταλλο ή πορσελάνη κατά τη διανομή νερού ή πάγου.

## ΣΗΜΕΙΩΣΗ

- Εάν ανοίξετε την πόρτα του ψυγείου ενώ διανέμεται νερό, παγάκια ή τριμμένος πάγος, η διανομή θα σταματήσει. Όταν κλείσετε την πόρτα, το επιλεγμένο αντικείμενο θα συνεχίσει να διανέμεται.
- Εάν το χείλος του φλιτζανιού είναι πολύ στενό, το νερό μπορεί να χυθεί από το ποτήρι ή να μην μπει καθόλου.
- Χρησιμοποιείτε φλιτζάνια με χείλος τουλάχιστον 68 mm σε διάμετρο κατά τη διανομή νερού, πάγου ή τριμμένου πάγου.
- Όταν ο παρασκευαστής πάγου παράγει μικρότερα παγάκια ή τα παγάκια ενώνονται, η

ποσότητα του νερού που παρέχεται στον παρασκευαστή πάγου μπορεί να είναι χαμηλή λόγω ανεπαρκούς νερού στη δεξαμενή νερού. Εάν ο πάγος δεν χρησιμοποιείται συχνά ή η θερμοκρασία που ορίζεται στον καταψύκτη είναι πολύ υψηλή, μπορεί επίσης να κολλήσει.

- Μετά την αντικατάσταση του φίλτρου νερού η ύπαρξη γαλακτώδους/θολού νερού στον διανομέα είναι φυσιολογική. Αυτός ο αέρας στο νερό τελικά θα καθαρίσει και θα μπορείτε με ασφάλεια να πίνετε νερό κατά τη διάρκεια αυτής της μετάβασης.

## Καθαρισμός του διανομέα

### Καθαρισμός της εξόδου πάγου και νερού

Σκουπίζετε συχνά την έξοδο του διανομέα νερού ❶ ή πάγου ❷ με ένα καθαρό πανί, καθώς μπορεί να λερωθεί εύκολα.

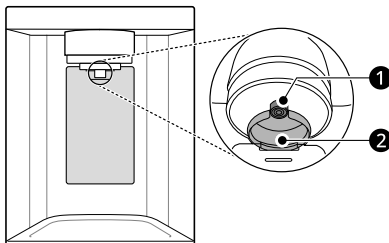

## Χρήση του διανομέα πάγου και νερού

- 1 Πιέστε το κουμπί επιλογής διανομέα ❶ και έπειτα θα ανάψει η φωτεινή ένδειξη LED πάνω από το εικονίδιο που επιθυμείτε.

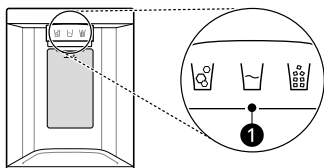

- 2 Πατήστε τον μοχλό διανομής ❷ αφού τοποθετήσετε ένα ποτήρι ή άλλο δοχείο για διανομή πάγου σε κύβους, νερού ή θρυμματισμένου πάγου.

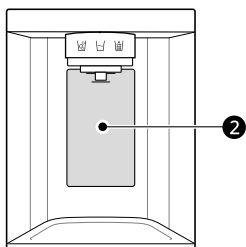

## ΣΗΜΕΙΩΣΗ

- Χνουδία από το πανί ενδέχεται να κολλήσουν στις εξόδους.

### Καθαρισμός του Δίσκου Διανομέα

Σκουπίστε ολόκληρη την περιοχή με ένα υγρό πανί. Ο δίσκος του διανομέα μπορεί να βραχεί εύκολα λόγω του πάγου ή του νερού που χύνεται.

Όλες οι σταγόνες στον δίσκο διανομέα πρέπει να καθαρίζονται αμέσως. Σε αντίθετη περίπτωση, μπορεί να προκληθεί υπερχείλιση του δίσκου και ζημιά στις γύρω περιοχές.

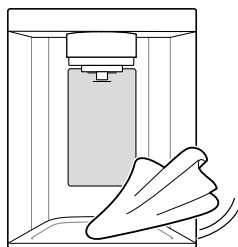

## Γέμισμα της δεξαμενής νερού με νερό

Αυτό το χαρακτηριστικό είναι διαθέσιμο μόνο σε ορισμένα μοντέλα.

Η δεξαμενή νερού συγκρατεί το νερό που πρόκειται να διανεμηθεί ή να χρησιμοποιηθεί από

τον αυτόματο παρασκευαστή πάγου για την παραγωγή πάγου.

Η δεξαμενή νερού πρέπει να γεμίζει αποκλειστικά με πόσιμο νερό.

- 1 Αφαιρέστε τη δεξαμενή νερού τραβώντας προς τα έξω ενώ κρατάτε τη λαβή.

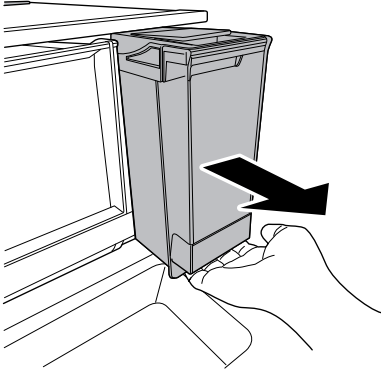

- 2 Ανοίξτε το κάλυμμα ή το καπάκι της δεξαμενής νερού. Γεμίστε με εμφιαλωμένο φιλτραρισμένο νερό ή καθαρό φιλτραρισμένο νερό μέχρι τη γραμμή αναφοράς που υποδεικνύεται μέσα στην δεξαμενή νερού. (Συνολική χωρητικότητα: 4 λίτρα)

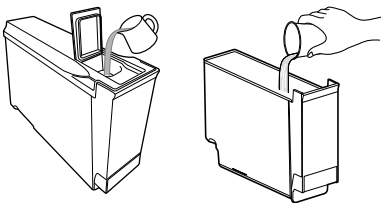

- 3 Αφού γεμίσετε με νερό, κλείστε το κάλυμμα ή το καπάκι της δεξαμενής νερού.

Επανατοποθετήστε τη δεξαμενή νερού στο ράφι του ψυγείου.

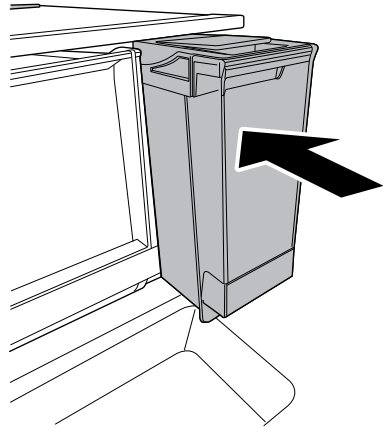

### ⚠ ΠΡΟΕΙΔΟΠΟΙΗΣΗ

- Γεμίζετε **μόνον** με πόσιμο νερό.
- Μην γεμίζετε δεξαμενή νερού με άλλα ποτά εκτός από νερό και ποτέ μην γεμίζετε με ζεστό νερό.

### ⚠ ΠΡΟΣΟΧΗ

- Φροντίστε να καθαρίζετε τη δεξαμενή νερού μία φορά κάθε 1-2 εβδομάδες.
- Μην αφήνετε τη δεξαμενή νερού χωρίς πλύσιμο για μεγάλο χρονικό διάστημα.
- Μην συνεχίσετε να χρησιμοποιείτε τη δεξαμενή νερού γεμίζοντας την ξανά με νερό χωρίς να την πλύνετε.
- Μην ασκείτε υπερβολική δύναμη ή κρούση κατά την αφαίρεση ή την τοποθέτηση της δεξαμενής νερού. Κάτι τέτοιο μπορεί να προκαλέσει βλάβη της συσκευής ή τραυματισμό.
- Τα παιδιά δεν επιτρέπεται να πλησιάζουν τη δεξαμενή νερού.

### ΣΗΜΕΙΩΣΗ

- Πριν χρησιμοποιήσετε τη δεξαμενή νερού μετά την εγκατάσταση της συσκευής, πλύνετε την προτού τη γεμίσετε με νερό.

- Ελέγξτε εάν η δεξαμενή νερού έχει τοποθετηθεί σωστά στη συσκευή. Εάν δεν έχει συναρμολογηθεί σωστά, μπορεί να προκληθεί διαρροή νερού από τη δεξαμενή στη συσκευή.
- Εάν δεν υπάρχει επαρκής ποσότητα νερού στη δεξαμενή νερού, ενδέχεται να επηρεαστεί η ποσότητα και το μέγεθος που έχουν τα παγάκια και ενδέχεται να μην δημιουργηθεί πάγος.
- Εάν δεν υπάρχει νερό στη δεξαμενή νερού, η λειτουργία κρύου νερού και πάγου του διανομέα δεν μπορεί να χρησιμοποιηθεί. Ελέγξτε εάν υπάρχει νερό στη δεξαμενή νερού και, στη συνέχεια, γεμίστε τη με νερό εάν δεν υπάρχει.
- Περιμένετε τουλάχιστον 15 δευτερόλεπτα πριν αφαιρέσετε τη δεξαμενή νερού μετά τη διανομή νερού ή πάγου από τον διανομέα.
- Ο ήχος που παράγεται από τη δεξαμενή νερού είναι φυσιολογική ένδειξη κατά την τροφοδοσία νερού στον διανομέα και τον αυτόματο παρασκευαστή πάγου. Δεν αποτελεί ένδειξη δυσλειτουργίας.

αδειάστε το καλάθι με τα παγάκια και φτιάξτε νέο πάγο.

## ⚠ ΠΡΟΣΟΧΗ

- Μετά την αντικατάσταση του φίλτρου νερού η ύπαρξη γαλακτώδους/θολού νερού στον διανομέα είναι φυσιολογική. Αυτός ο αέρας στο νερό τελικά θα καθαρίσει και θα μπορείτε με ασφάλεια να πίνετε νερό.
- Ο πρώτος πάγος και νερό που θα διανεμηθούν μπορεί να περιλαμβάνουν σωματίδια ή μυρωδιά από τη γραμμή παροχής νερού ή τη δεξαμενή νερού.
- Εάν το χρώμα του πάγου που διανέμεται είναι αλλοιωμένο, ελέγξτε τη δεξαμενή και την παροχή νερού για κάποια πιθανή αιτία. Εάν το πρόβλημα συνεχιστεί, επικοινωνήστε με το Κέντρο πληροφόρησης πελατών της LG Electronics. Μην χρησιμοποιείτε τον πάγο ή το νερό μέχρι να διορθωθεί το πρόβλημα.
- Μην αγγίζετε την έξοδο του πάγου ή τον αυτόματο παρασκευαστή πάγου με το χέρι σας ή με ένα εργαλείο.
- Διανείμετε τον πάγο σε ένα ποτήρι πριν το γεμίσετε με νερό ή άλλα ποτά. Θα χυθεί νερό εάν διανεμηθεί πάγος σε ένα ποτήρι που ήδη περιέχει υγρό.
- Ποτέ μη χρησιμοποιείτε ένα ποτήρι που είναι πολύ λεπτό ή βαθύ. Ο πάγος μπορεί να κολλήσει στο πέρασμα πάγου, επηρεάζοντας τις επιδόσεις της συσκευής.
- Διατηρείτε το γυαλί σε κατάλληλη απόσταση από την έξοδο πάγου. Ένα ποτήρι που διατηρείται υπερβολικά κοντά στην έξοδο μπορεί να εμποδίσει τη διανομή του πάγου.
- Απορρίψτε τον πάγο από το καλάθι με τα παγάκια σε περίπτωση μεγάλης απουσίας π.χ. λόγω διακοπών ή σε περίπτωση διακοπής ρεύματος για μεγάλο χρονικό διάστημα, καθώς το νερό από τον λιωμένο πάγο ενδέχεται να στάξει από τον διανομέα στο δάπεδο.
- Ένα δοχείο με πολύ μικρό άνοιγμα θα πρέπει να τοποθετείται όσο το δυνατόν πιο κοντά στον διανομέα για να αποφευχθεί η διαρροή.

## Αυτόματος παρασκευαστής πάγου

Αυτό το χαρακτηριστικό είναι διαθέσιμο μόνο σε ορισμένα μοντέλα.

Αυτή η λειτουργία ενδέχεται να διαφέρει ανάλογα με το μοντέλο που αγοράσατε.

## Πριν από τη χρήση του παρασκευαστή πάγου στην πόρτα

- Ο παρασκευαστής πάγου συνήθως παράγει πάγο σε περίπου 48 ώρες από την αρχική εγκατάσταση της συσκευής.
- Εάν το καλάθι με τα παγάκια είναι εντελώς γεμάτο με πάγο, η παραγωγή πάγου θα σταματήσει.
- Ο ήχος πτώσης στο καλάθι με τα παγάκια είναι φυσιολογικός.
- Εάν αποθηκεύονται παγάκια στο καλάθι με τα παγάκια για μεγάλο χρονικό διάστημα, μπορεί να κολλήσουν μεταξύ τους και να μην μπορούν να χωριστούν εύκολα. Σε τέτοια περίπτωση,

## Παρασκευαστής πάγου ενσωματωμένος στην πόρτα

Ο αυτόματος παρασκευαστής πάγου μπορεί να παρασκευάσει αυτόματα 70 - 182 παγάκια σε περίοδο 24 ωρών, εφόσον είναι ευνοϊκές οι συνθήκες. Αυτή η ποσότητα μπορεί να διαφέρει ανάλογα με τις συνθήκες (θερμοκρασία περιβάλλοντος γύρω από τη συσκευή, συχνότητα με την οποία ανοίγει η πόρτα, ποσότητα τροφίμων εντός της συσκευής κ.λπ.).

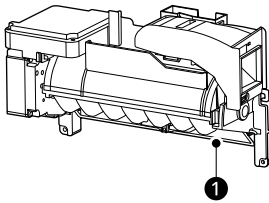

- ❶ Αυτόματη απενεργοποίηση (βραχίονας ανιχνευτή)

## Πριν από τη χρήση του παρασκευαστή πάγου καταψύκτη

Αυτό το χαρακτηριστικό είναι διαθέσιμο μόνο σε ορισμένα μοντέλα.

### ΣΗΜΕΙΩΣΗ

- Ο παρασκευαστής πάγου αρχίζει να παράγει πάγο σε περίπου 48 ώρες από την αρχική εγκατάσταση της συσκευής.
- Απορρίψτε τις πρώτες παρτίδες πάγου μετά την εγκατάσταση.
- Ο ήχος της πώσης πάγου στο καλάθι με τα παγάκια είναι φυσιολογικός.
- Εάν το καλάθι με τα παγάκια είναι εντελώς γεμάτο με πάγο, η παραγωγή πάγου θα σταματήσει.
- Η ποσότητα και το σχήμα του πάγου ενδέχεται να διαφέρουν ανάλογα με τις συνθήκες (τη θερμοκρασία περιβάλλοντος γύρω από τη συσκευή, τη συχνότητα με την οποία ανοίγει η πόρτα, την ποσότητα των τροφίμων που είναι

αποθηκευμένα στη συσκευή, την πίεση του νερού, κ.λπ.).

- Σε περίπτωση διακοπής ρεύματος, απορρίψτε τον πάγο που είναι αποθηκευμένος στο καλάθι με τα παγάκια.

## Παρασκευαστής πάγου καταψύκτη (Craft Ice)

Αυτό το χαρακτηριστικό είναι διαθέσιμο μόνο σε ορισμένα μοντέλα.

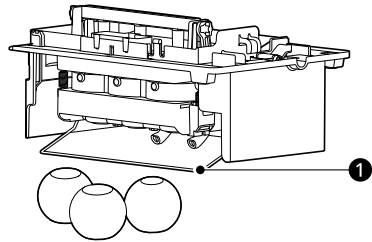

- ❶ Βραχίονας ανιχνευτή

### ⚠ ΠΡΟΣΟΧΗ

- Μην εισάγετε στρογγυλό πάγο στο καλάθι με τα παγάκια στο εσωτερικό της πόρτας, καθώς μπορεί να προκαλέσει βλάβη στον διανομέα πάγου και νερού.

### ΣΗΜΕΙΩΣΗ

- Ο παρασκευαστής πάγου αρχίζει να παράγει πάγο περίπου 48 ώρες μετά την αρχική εγκατάσταση της συσκευής. Οι πρώτες παρτίδες πάγου ενδέχεται να μη είναι στρογγυλά και διαυγή.
- Μετά την εγκατάσταση ή την αντικατάσταση του φίλτρου νερού, οι πρώτες παρτίδες πάγου μπορεί να είναι ημικυκλικά ή να περιέχουν φυσαλίδες.
- Αν η πίεση του νερού είναι μικρότερη από 20 psi (138 kPa) ή αν χρησιμοποιείται σύστημα αντίστροφης ώσμωσης, το σχήμα του πάγου ενδέχεται να ποικίλλει.

- Ο πάγος ίσως φαίνεται θολός ανάλογα με την ποιότητα του νερού στην τοποθεσία εγκατάστασης και τις συνθήκες λειτουργίας.
- Απορρίψτε θραύσματα πάγου που ίσως βρείτε στο καλάθι με τα παγάκια, καθώς ενδέχεται να κολλήσουν στον πάγο που αποθηκεύεται στο καλάθι.
- Μετά από σύντομη διακοπή ρεύματος, θα χρειαστεί περισσότερος χρόνος για να παρασκευαστεί η πρώτη παρτίδα πάγου και ο πάγος ίσως δεν είναι στρογγυλός. Αν η διακοπή ρεύματος διαρκέσει για μεγαλύτερο διάστημα, απορρίψτε τον πάγο που είναι αποθηκευμένος στο καλάθι με τα παγάκια.
- Ο παρασκευαστής πάγου **Craft Ice** παράγει 1 παρτίδα στρογγυλού πάγου (3 κομμάτια) κάθε φορά.
- Στη λειτουργία **3 ICE**, ο παρασκευαστής πάγου **Craft Ice** παράγει 1 παρτίδα στρογγυλού πάγου (3 κομμάτια) περίπου κάθε 24 ώρες. Στη λειτουργία **6 ICE**, ο παρασκευαστής πάγου **Craft Ice** παράγει 2 παρτίδες στρογγυλού πάγου (6 κομμάτια συνολικά) στον ίδιο χρόνο.
- Για περισσότερο πάγο, επιλέξτε τη λειτουργία **6 ICE**. Για πιο καθαρό πάγο, επιλέξτε τη λειτουργία **3 ICE**.
- Ο χρόνος που χρειάζεται για να παρασκευαστεί ο πάγος ενδέχεται να διαφέρει ανάλογα με τις συνθήκες λειτουργίας.
- Το καλάθι με τα παγάκια αποθηκεύει 20 - 30 κομμάτια στρογγυλού πάγου.

ζημιά στο καλάθι με τα παγάκια και στον παρασκευαστή πάγου.

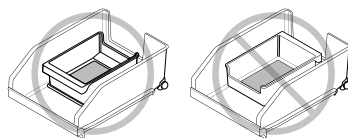

- Αφαιρέστε το καλάθι με τα παγάκια για να δημιουργήσετε περισσότερο χώρο μέσα στον καταψύκτη, σε περίπτωση που δεν τη χρησιμοποιείτε.
- Το κάλυμμα στο κάτω μέρος του καλαθιού με τα παγάκια έχει σχεδιαστεί για μείωση του ήχου του πάγου που πέφτει. Μην αφαιρείτε το κάλυμμα.

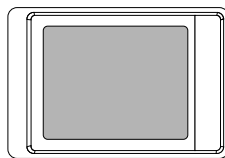

- Καθαρίστε το κάλυμμα με νερό και στεγνώστε το καλά πριν το τοποθετήσετε στη θέση του.

## Χρήση της θήκης πάγου του καταψύκτη

Αυτό το χαρακτηριστικό είναι διαθέσιμο μόνο σε ορισμένα μοντέλα.

Η θήκη πάγου αποθηκεύει πάγο από τον παρασκευαστή πάγου καταψύκτη.

### ▲ ΠΡΟΣΟΧΗ

- Το καλάθι με τα παγάκια του καταψύκτη θα πρέπει να τοποθετηθεί στη σωστή κατεύθυνση. Σε αντίθετη περίπτωση μπορεί να προκληθεί

## Αφαίρεση/επανατοποθέτηση του καλαθιού με τα παγάκια

Το στόμιο διανομής πάγου μπορεί να φραχτεί με πάγο εάν χρησιμοποιείται μόνο τριμμένος πάγος. Αφαιρέστε τον πάγο που συσσωρεύεται αφαιρώντας το καλάθι με τα παγάκια και καθαρίζοντας τη διαδρομή με μια σπάτουλα από καουτσούκ. Η περιοδική διανομή με παγάκια μπορεί επίσης να αποτρέψει τη συσσώρευση πάγου.

- 1 Απενεργοποιήστε τον αυτόματο παρασκευαστή πάγου. Πιέστε και κρατήστε πατημένο το κουμπί **Ice On/Off** στον πίνακα ελέγχου για 3 δευτερόλεπτα.

- 2** Τραβήξτε απαλά τη χειρολαβή για να ανοίξετε το χώρο του πάγου.

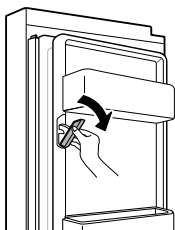

- 3** Για να αφαιρέσετε το καλάθι με τα παγάκια που είναι ενσωματωμένος στην πόρτα, πιέστε το μπροστινό χερούλι, σηκώστε ελαφρώς το κάτω μέρος προς τα πάνω και τραβήξτε το καλάθι με τα παγάκια αργά προς τα έξω, όπως φαίνεται στο σχήμα.

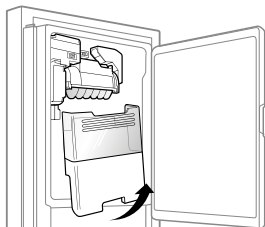

- 4** Επανατοποθετήστε το καλάθι με τα παγάκια που είναι ενσωματωμένος στην πόρτα με την αντίστροφη σειρά από αυτήν της αφαίρεσης.

## ⚠ ΠΡΟΣΟΧΗ

- Μην αγγίζετε τα μηχανικά μέρη του αυτόματου παρασκευαστή πάγου με τα χέρια σας ή με οποιαδήποτε μηχανοκίνητη συσκευή. Κάτι τέτοιο μπορεί να προκαλέσει σοβαρό τραυματισμό ή βλάβη στη συσκευή.
- Μην αποσυναρμολογείτε, επισκευάζετε ή αλλοιώνετε τον αυτόματο παρασκευαστή πάγου. Αυτές οι κινήσεις θα πρέπει να γίνονται μόνο από ειδικό τεχνικό συντήρησης.
- Θα πρέπει να δίδεται προσοχή, καθώς ο αυτόματος παρασκευαστής πάγου λειτουργεί συνεχώς αφού ανοίξει η πόρτα του καταψύκτη

όταν ο αυτόματος παρασκευαστής πάγου έχει ρυθμιστεί στη θέση ON.

- Φροντίστε τα παιδιά να βρίσκονται μακριά από τη συσκευή.
- Όταν επανατοποθετήσετε το καλάθι με τα παγάκια, βεβαιωθείτε ότι έχει τοποθετηθεί σωστά. Εάν έχει κλινή ή δεν είναι ευθυγραμμισμένος, μπορεί να μη συνεχίσει να κάνει πάγο εξαιτίας διακοπής του αισθητήρα.

## Ενεργοποίηση και απενεργοποίηση του παρασκευαστή πάγου

Για να ενεργοποιήσετε/απενεργοποιήσετε τον αυτόματο παρασκευαστή πάγου, πιέστε και κρατήστε πατημένο το κουμπί **Ice On/Off** στον πίνακα ελέγχου για τρία δευτερόλεπτα.

## ⚠ ΠΡΟΣΟΧΗ

- Ο παρασκευαστής πάγου δεν θα πρέπει να είναι ενεργοποιημένος εάν δεν έχει συνδεθεί η παροχή νερού. Αυτό μπορεί να προκαλέσει βλάβη στον παρασκευαστή πάγου.

## Φυσιολογικοί θόρυβοι που ενδέχεται να ακούτε

- Η βαλβίδα νερού του παρασκευαστή πάγου θα κάνει θόρυβο καθώς ο παρασκευαστής πάγου γεμίζει με νερό. Εάν το κουμπί **Ice On/Off** είναι ρυθμισμένο σε **On**, θα κάνει θόρυβο ακόμα και αν δεν έχει γίνει σύνδεση με το νερό. Για να σταματήσετε τον θόρυβο, πατήστε το κουμπί **Ice On/Off** στη θέση **Off**.
- Θα ακούσετε τον ήχο του πάγου που πέφτει στον κάδο και νερό να τρέχει στους σωλήνες καθώς ο παρασκευαστής πάγου γεμίζει ξανά.

## Προετοιμασία για εκκένωση

Για να απενεργοποιήσετε τον παρασκευαστή πάγου, πατήστε παρατεταμένα το κουμπί **Ice On/**

**Off** για 3 δευτερόλεπτα. Επίσης, απενεργοποιήστε την παροχή νερού στη συσκευή.

## ΣΗΜΕΙΩΣΗ

- Το καλάθι με τα παγάκια θα πρέπει να εκκενώνεται κάθε φορά που ο παρασκευαστής πάγου απενεργοποιείται.

Αν η θερμοκρασία περιβάλλοντος πρόκειται να πέσει κάτω από το μηδέν, καλέστε εξειδικευμένο τεχνικό για να αποστραγγίσει το σύστημα παροχής νερού, ώστε να προληφθούν σοβαρές υλικές ζημιές λόγω πλημμύρας προκαλούμενης από το σπάσιμο σωλήνων νερού ή συνδέσεων.

## InstaView

Αυτό το χαρακτηριστικό είναι διαθέσιμο μόνο σε ορισμένα μοντέλα.

### Χρήση του InstaView

Η λειτουργία **InstaView** σας επιτρέπει να βλέπετε εάν έχουν εξαντληθεί τα τρόφιμα που καταναλώνετε συχνά, όπως ποτά και σνακ, χωρίς να ανοίξετε την πόρτα του ψυγείου.

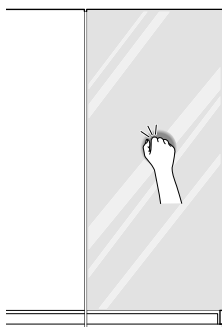

- 1 Αγγίξτε δύο φορές το τζάμι για να ενεργοποιήσετε ή να απενεργοποιήσετε τη λυχνία LED που βρίσκεται στο εσωτερικό του ψυγείου **InstaView**.

- 2 Η λυχνία LED απενεργοποιείται αυτόματα μετά από δέκα δευτερόλεπτα.

## ΣΗΜΕΙΩΣΗ

- Η λειτουργία **InstaView** απενεργοποιείται για 2 δευτερόλεπτα αφού κλείσετε την αριστερή ή τη δεξιά πόρτα του καταψύκτη.
- Αγγίξτε με τα δάχτυλά σας κοντά στο κέντρο του τζαμιού. Όταν αγγίζετε κοντά στις άκρες του τζαμιού μπορεί να μην ενεργοποιηθεί η λειτουργία **InstaView**.
- Αγγίξτε το τζάμι με αρκετή δύναμη ώστε να ακουστεί ο ήχος του χτυπήματος.
- Η λειτουργία **InstaView** μπορεί να ενεργοποιηθεί σε περίπτωση που προκύψει κάποιος δυνατός θόρυβος κοντά στο ψυγείο.
- Καθαρίστε τη γυάλινη πόρτα με ένα στεγνό πανί. Για την απομάκρυνση επίμονων λεκέδων, βρέξτε ελαφρώς ένα καθαρό πανί με χλιαρό νερό ή με καθαριστικό για τα τζάμια. Μην ψεκάζετε απευθείας τη γυάλινη πόρτα με το καθαριστικό για τα τζάμια.

## Πόρτα μέσα σε πόρτα

Αυτό το χαρακτηριστικό είναι διαθέσιμο μόνο σε ορισμένα μοντέλα.

### Χρήση της Πόρτας Door in Door

Τραβήξτε τον μοχλό που βρίσκεται στο κάτω μέρος της πόρτας προς τα πάνω, ωστόσο ανοίξει η Πόρτα μέσα σε Πόρτα.

Υπάρχει αρκετός χώρος αποθήκευσης μέσα στην πόρτα μέσα σε πόρτα και τα περιβάλλοντα καλάθια του που σας επιτρέπει να αποθηκεύσετε τα τρόφιμα οργανωμένα.

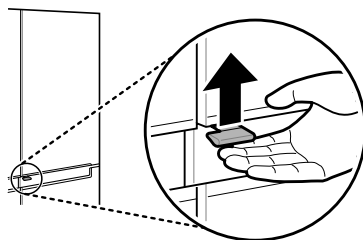

## ⚠ ΠΡΟΣΟΧΗ

- Μην ανοίγετε την πόρτα της συσκευής με την πόρτα μέσα σε πόρτα ανοικτή, ή μην ανοίγετε την πόρτα μέσα σε πόρτα ενώ η πόρτα της συσκευής είναι ανοικτή. Η πόρτα μέσα σε πόρτα μπορεί να χτυπήσει στην άκρη της συσκευής και να υποστεί βλάβη.

## Επιπλέον χώρος

### Χρήση του επιπλέον χώρου

Αυτό το χαρακτηριστικό είναι διαθέσιμο μόνο σε ορισμένα μοντέλα.

Το διαμέρισμα του επιπλέον χώρου είναι πάντα ελαφρώς πιο κρύο από το ράφι ή τις περιοχές της πόρτας, επομένως είναι βολικό μέρος για την αποθήκευση γαλακτοκομικών σνακ ή άλλων μικρών αντικειμένων που θέλετε να διατηρήσετε ιδιαίτερα κρύα. Είναι επίσης βολικό μέρος για την απόψυξη του κρέατος.

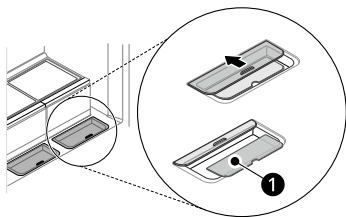

## ΣΗΜΕΙΩΣΗ

- Προσέχετε κατά τον χειρισμό και την αποθήκευση μεγαλύτερων αβγών. Ενδέχεται να σπάσουν, αν σπρώξετε το συρτάρι προς τα μέσα ή προς τα έξω ενώ το κάλυμμα δεν είναι τελείως κλειστό.
- Τα αντικείμενα μπορούν επίσης να παγώσουν στα διαμερίσματα επιπλέον χώρου, αν οι θερμοκρασίες στο εσωτερικό του ψυγείου είναι πολύ χαμηλές.
- Μην αφαιρείτε το διαφανές κάλυμμα ❶ από το **Extra Space**. Το κάλυμμα αποτρέπει το πάγωμα των τροφίμων.

## Συρτάρι

### ⚠ ΠΡΟΣΟΧΗ

- Αδειάζετε πάντα τα συρτάρια πριν τα αφαιρέσετε. Χρησιμοποιήστε και τα δύο χέρια κατά την αφαίρεση και την επανατοποθέτηση.
- Βεβαιωθείτε ότι οι πόρτες του ψυγείου έχουν ανοίξει πλήρως πριν αφαιρέσετε και επανατοποθετήσετε τα συρτάρια.

### Χρήση του συρταριού του ψυγείου

Αυτό το χαρακτηριστικό είναι διαθέσιμο μόνο σε ορισμένα μοντέλα.

Τα συρτάρια λαχανικών παρέχουν πιο φρέσκα φρούτα και λαχανικά επιτρέποντάς σας να ελέγχετε εύκολα την υγρασία μέσα στο συρτάρι. Μπορείτε να ελέγξετε την ποσότητα υγρασίας στα στεγανοποιημένα συρτάρια λαχανικών προσαρμόζοντας τον έλεγχο σε οποιαδήποτε ρύθμιση μεταξύ των **Vegetables** και **Fruit**.

- Η ρύθμιση **Vegetables** διατηρεί υγρό αέρα μέσα στο συρτάρι λαχανικών για τη βέλτιστη αποθήκευση των φρέσκων, φυλλωδών λαχανικών.
- Η ρύθμιση **Fruit** αφαιρεί τον υγρό αέρα από το συρτάρι λαχανικών για τη βέλτιστη αποθήκευση των φρούτων.

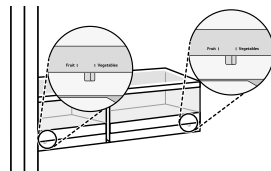

### Αφαίρεση/επανατοποθέτηση του συρταριού του ψυγείου

Αυτή η λειτουργία ενδέχεται να διαφέρει ανάλογα με το μοντέλο που αγοράσατε.

- 1 Ανοίξετε εντελώς και τις δύο πόρτες του ψυγείου. Κρατήστε το κάλυμμα και με τα δύο

χέρια και γείρετε ελαφρώς το κάλυμμα καθώς το τραβάτε προς τα έξω.

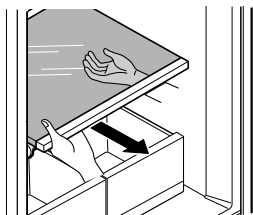

- 2** Αφαιρέστε τα περιεχόμενα από το συρτάρι. Κρατήστε τη λαβή του συρταριού λαχανικών και τραβήξτε την απαλά προς τα έξω.

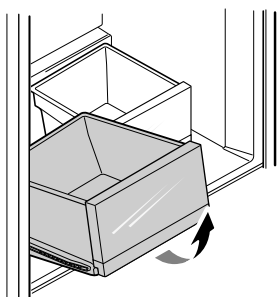

- 3** Συναρμολογήστε το συρτάρι του ψυγείου με την αντίστροφη σειρά σε σχέση με τη διαδικασία αφαίρεσης.

## Χρήση του συρταριού του καταψύκτη

Τα συρτάρια του καταψύκτη επιτρέπουν εύκολη πρόσβαση και άνεση στη χρήση.

- Χρησιμοποιήστε το άνω διαμέρισμα για να αποθηκεύσετε συσκευασμένα κατεψυγμένα τρόφιμα και τρόφιμα που χρησιμοποιείτε συχνά.
- Χρησιμοποιήστε το κάτω διαμέρισμα για κατεψυγμένα τρόφιμα μεγαλύτερου μεγέθους και τρόφιμα που αποθηκεύετε για μεγαλύτερες περιόδους.

## Αφαίρεση/επανατοποθέτηση του συρταριού του καταψύκτη

Αυτή η λειτουργία ενδέχεται να διαφέρει ανάλογα με το μοντέλο που αγοράσατε.

- 1** Ανοίξτε εντελώς και τις δύο πόρτες του καταψύκτη. Τραβήξτε προς τα έξω το συρτάρι του καταψύκτη μέχρι τέλους και αφαιρέστε όλα τα περιεχόμενα.

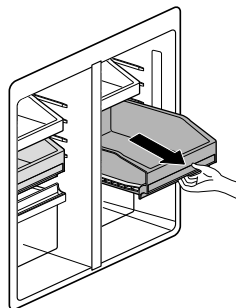

- 2** Με το συρτάρι τελείως έξω, ανασηκώστε το μπροστινό μέρος και τραβήξτε το συρτάρι προς τα έξω για να το αφαιρέσετε.
- 3** Συναρμολογήστε το συρτάρι του καταψύκτη με την αντίστροφη σειρά σε σχέση με τη διαδικασία αφαίρεσης.

## ⚠ ΠΡΟΣΟΧΗ

- Τα συρτάρια είναι βαριά. Χρησιμοποιείτε πάντοτε και τα δύο χέρια όταν αφαιρείτε ή επανατοποθετείτε τα συρτάρια, για να αποφύγετε ζημιά στο προϊόν ή ατομικό τραυματισμό.
- Ανοίγετε πάντα πλήρως τις πόρτες του καταψύκτη πριν αφαιρέσετε ή επανατοποθετήσετε τα συρτάρια.

## Ράφι

### ⚠ ΠΡΟΣΟΧΗ

- Τα γυάλινα ράφια είναι βαριά. Δώστε ιδιαίτερη προσοχή όταν τα αφαιρείτε.
- Μην καθαρίζετε γυάλινα ράφια με ζεστό νερό όσο είναι κρύα. Τα ράφια μπορεί να σπάσουν αν εκτεθούν σε ξαφνικές αλλαγές στη θερμοκρασία ή σε σύγκρουση.

### Χρήση του αναδιπλώμενου ραφιού

Αυτό το χαρακτηριστικό είναι διαθέσιμο μόνο σε ορισμένα μοντέλα.

Αποθηκεύστε τα ψηλότερα είδη, όπως δοχεία μεγάλης χωρητικότητας ή φιάλες, πιέζοντας το μπροστινό μισό τμήμα του ραφιού κάτω από το πίσω μισό τμήμα του ραφιού. Τραβήξτε το μπροστινό μέρος του ραφιού προς τα εμπρός για να χρησιμοποιήσετε και πάλι ολόκληρο το ράφι.

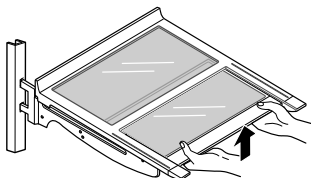

### Αφαίρεση/επανατοποθέτηση του ραφιού

Αυτή η λειτουργία ενδέχεται να διαφέρει ανάλογα με το μοντέλο που αγοράσατε.

- 1 Γείρετε το μπροστινό μέρος του ραφιού προς τα πάνω και κατόπιν σηκώστε το ράφι ευθεία προς τα πάνω.

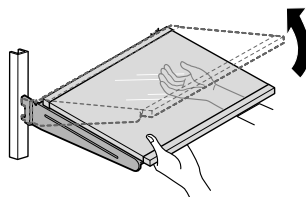

- 2 Τραβήξτε το ράφι έξω.

- 3 Για να το τοποθετήσετε, γείρετε το μπροστινό μέρος του ραφιού προς τα πάνω και οδηγήστε προσεκτικά τα άγκιστρα του ραφιού μέσα στις οπές στο επιθυμητό ύψος.

### ⚠ ΠΡΟΣΟΧΗ

- Συναρμολογήστε πρώτα το ράφι που θα τοποθετηθεί στην αριστερή πλευρά.

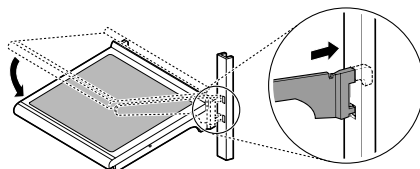

- 4 Τοποθετήστε το άλλο ράφι στη δεξιά πλευρά χρησιμοποιώντας την ίδια μέθοδο.

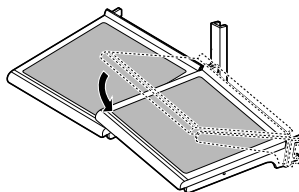

- 5** Ανασηκώστε το αριστερό ράφι, πιέστε το δεξί ράφι προς τα κάτω και βεβαιωθείτε ότι και τα δύο ράφια είναι επίπεδα.

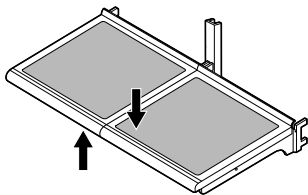

- 2** Για να τοποθετήσετε τα καλάθια, σύρετε το καλάθι επάνω από το επιθυμητό στήριγμα και πιέστε απαλά προς τα κάτω μέχρι να κλειδώσει στη θέση του.

## ⚠ ΠΡΟΣΟΧΗ

- Τα γυάλινα ράφια είναι βαριά. Δώστε ιδιαίτερη προσοχή όταν τα αφαιρείτε.
- Μην καθαρίζετε γυάλινα ράφια με ζεστό νερό όσο είναι κρύα. Τα ράφια μπορεί να σπάσουν αν εκτεθούν σε ξαφνικές αλλαγές στη θερμοκρασία ή σε σύγκρουση.

## Καλάθι πόρτας

### Αφαίρεση/επανατοποθέτηση του καλαθιού πόρτας

Αυτή η λειτουργία ενδέχεται να διαφέρει ανάλογα με το μοντέλο που αγοράσατε.

Τα καλάθια της πόρτας είναι αφαιρούμενα για εύκολο καθάρισμα και ρύθμιση.

- 1** Για να αφαιρέσετε τα καλάθια, απλώς σηκώστε το καλάθι προς τα επάνω και τραβήξτε το προς τα έξω.

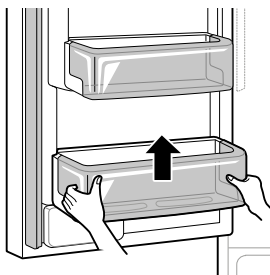

## ΕΞΥΠΝΕΣ ΛΕΙΤΟΥΡΓΙΕΣ

### Εφαρμογή LG ThinQ

Αυτό το χαρακτηριστικό είναι διαθέσιμο μόνο σε μοντέλα με Wi-Fi.

Η εφαρμογή **LG ThinQ** σας επιτρέπει να επικοινωνείτε με τη συσκευή χρησιμοποιώντας ένα smartphone.

### Λειτουργίες εφαρμογής LG ThinQ

Συνδεθείτε με τη συσκευή με τη βοήθεια ενός smartphone, χρησιμοποιώντας τις πρακτικές έξυπνες λειτουργίες.

#### Smart Diagnosis

- Αν αντιμετωπίζετε κάποιο πρόβλημα κατά τη χρήση της συσκευής, αυτό το χαρακτηριστικό έξυπνης διάγνωσης θα σας βοηθήσει να διαγνώσετε το πρόβλημα.

#### Ρυθμίσεις

- Σας επιτρέπει να ορίσετε διάφορες επιλογές στη συσκευή και στην εφαρμογή.

### ΣΗΜΕΙΩΣΗ

- Στις παρακάτω περιπτώσεις απαιτείται η ενημέρωση των πληροφοριών δικτύου για κάθε συσκευή στην εφαρμογή **LG ThinQ**, στην ενότητα **Κάρτες συσκευής > Ρυθμίσεις > Αλλαγή δικτύου**.
  - αλλαγή ασύρματου δρομολογητή
  - αλλαγή κωδικού πρόσβασης ασύρματου δρομολογητή
  - αλλαγή παρόχου υπηρεσιών διαδικτύου
- Η συσκευή μπορεί να υποστεί αλλαγές για λόγους βελτίωσης του προϊόντος χωρίς προειδοποίηση προς τους χρήστες.
- Οι λειτουργίες μπορεί να διαφέρουν ανάλογα το μοντέλο.

### Εγκατάσταση εφαρμογής LG ThinQ και σύνδεση συσκευής LG

#### Μοντέλα με κωδικό QR

Σαρώστε τον κωδικό QR που αναγράφεται στο προϊόν χρησιμοποιώντας την κάμερα ή μια εφαρμογή σάρωσης κωδικών QR στο smartphone σας.

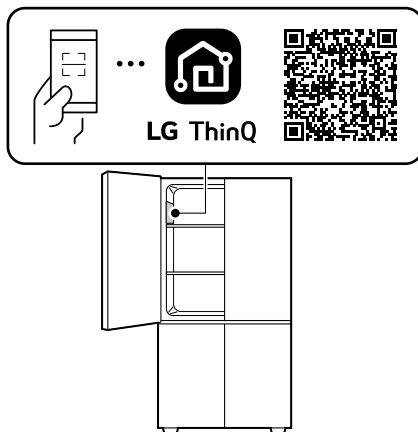

#### Μοντέλα χωρίς κωδικό QR

- 1 Αναζητήστε και εγκαταστήστε την εφαρμογή **LG ThinQ** από το Google Play Store ή το Apple App Store σε ένα smartphone.
- 2 Εκτελέστε την εφαρμογή **LG ThinQ** και συνδεθείτε με τον λογαριασμό που διαθέτετε ή δημιουργήστε έναν λογαριασμό LG για να συνδεθείτε.
- 3 Αγγίξτε το κουμπί προσθήκης (+) στην εφαρμογή **LG ThinQ** για να συνδέσετε τη συσκευή LG. Ακολουθήστε τις οδηγίες στην εφαρμογή για να ολοκληρώσετε τη διαδικασία.

## ΣΗΜΕΙΩΣΗ

- Για να επαληθεύσετε τη σύνδεση Wi-Fi, ελέγξτε αν είναι φωτισμένη η ένδειξη Wi-Fi στον πίνακα ελέγχου.
- Η συσκευή υποστηρίζει μόνο ασύρματα δίκτυα 2,4 GHz. Για να ελέγξετε τη συχνότητα του δικτύου σας, επικοινωνήστε με τον πάροχο διαδικτύου ή ανατρέξτε στο εγχειρίδιο του δρομολογητή σας.
- Η εφαρμογή **LG ThinQ** δεν ευθύνεται για οποιαδήποτε προβλήματα σύνδεσης στο δίκτυο ή τυχόν αστοχίες, δυσλειτουργίες, ή σφάλματα που προκαλούνται από τη σύνδεση δικτύου.
- Το ευρύτερο ασύρματο περιβάλλον μπορεί να επιβραδύνει την ασύρματη λειτουργία.
- Εάν η απόσταση μεταξύ της συσκευής και του ασύρματου δρομολογητή είναι μεγάλη, η δύναμη του σήματος είναι ασθενής. Μπορεί να χρειαστεί πολύς χρόνος για τη σύνδεση ή να αποτύχει η εγκατάσταση.
- Εάν η συσκευή έχει πρόβλημα σύνδεσης με το δίκτυο ασύρματης σύνδεσης, ενδέχεται να βρίσκεται σε πολύ μακρινή απόσταση από το δρομολογητή. Αγοράστε έναν αναμεταδότη ασύρματης σύνδεσης (εξοπλισμός επέκτασης εμβέλειας) για να βελτιωθεί η ισχύς του σήματος ασύρματης σύνδεσης.
- Η σύνδεση με το δίκτυο μπορεί να μην λειτουργεί σωστά ανάλογα με τον πάροχο υπηρεσιών διαδικτύου.
- Το δίκτυο ασύρματης σύνδεσης ίσως δεν μπορεί να συνδεθεί ή μπορεί να διακοπεί λόγω του περιβάλλοντος οικιακού δικτύου.
- Η συσκευή δεν μπορεί να συνδεθεί εξαιτίας προβλημάτων με τη μετάδοση του ασύρματου σήματος. Βγάλτε τη συσκευή από την πρίζα και περιμένετε για περίπου ένα λεπτό πριν ξαναπροσπαθήσετε.
- Το όνομα του ασύρματου δικτύου (SSID) θα πρέπει να είναι ένας συνδυασμός Αγγλικών γραμμάτων και αριθμών. (Μη χρησιμοποιείτε ειδικούς χαρακτήρες)
- Η διεπαφή χρήστη της συσκευής έξυπνου τηλεφώνου σας μπορεί να ποικίλει αναλόγως το λειτουργικό σύστημα του κινητού σας και τον κατασκευαστή.

- Εάν το πρωτόκολλο ασφαλείας του δρομολογητή είναι ρυθμισμένο στο **WEP**, μπορεί να μην καταφέρετε να συνδεθείτε στο δίκτυο. Αλλάξτε το πρωτόκολλο ασφαλείας (προτείνουμε το **WPA2**) και πραγματοποιήστε ξανά τη σύνδεση του προϊόντος.
- Για να απενεργοποιήσετε τη λειτουργία Wi-Fi, πατήστε παρατεταμένα το κουμπί **Wi-Fi** για 3 δευτερόλεπτα. Η ένδειξη Wi-Fi θα απενεργοποιηθεί.
- Για να επανασυνδέσετε τη συσκευή ή να προσθέσετε άλλον χρήστη, πιέστε παρατεταμένα το κουμπί **Wi-Fi** για 3 δευτερόλεπτα για να σβήσει προσωρινά. Εκτελέστε την εφαρμογή **LG ThinQ** και ακολουθήστε τις οδηγίες στην εφαρμογή για να συνδέσετε τη συσκευή.

## Προδιαγραφές ραδιοεξοπλισμού

Τύπος	Εύρος συχνότητας λειτουργίας	Ισχύς εξόδου (Μεγ.)
Ασύρματο LAN	2 400 MHz - 2 483,5 MHz	< 100 mW
Bluetooth*1		

\*1 Αυτό το χαρακτηριστικό είναι διαθέσιμο μόνο σε ορισμένα μοντέλα.

Πληροφοριακά για το χρήστη, αυτή η συσκευή θα πρέπει να εγκατασταθεί να λειτουργήσει με μια ελάχιστη απόσταση 20 cm μεταξύ της συσκευής και του σώματος.

## Δήλωση συμμόρφωσης



Με την παρούσα η LG Electronics δηλώνει ότι το ψυγείο με ραδιοεξοπλισμό συμμορφώνεται με την οδηγία 2014/53/ΕΕ. Το πλήρες κείμενο της δήλωσης συμμόρφωσης ΕΕ διατίθεται στην ακόλουθη ηλεκτρονική διεύθυνση:

<http://www.lg.com/global/support/cedoc/cedoc#>

## Πληροφορίες σημείωσης για το λογισμικό ανοικτού κώδικα

Για τη λήψη του πηγαίου κώδικα που διέπεται από τις άδειες χρήσης GPL, LGPL, MPL και άλλες άδειες χρήσης ανοικτού κώδικα που έχουν την υποχρέωση να αποκαλύπτουν τον πηγαίο κώδικα ο οποίος περιλαμβάνεται στο προϊόν και για την πρόσβαση σε όλους τους αναφερόμενους όρους αδειών χρήσης, στις σημειώσεις πνευματικών δικαιωμάτων και σε άλλα σχετικά έγγραφα, επισκεφτείτε τη διεύθυνση <https://opensource.lge.com>.

H LG Electronics θα σας παρέχει επίσης τον κώδικα ανοιχτής πηγής σε μορφή CD-ROM έναντι χρέωσης που θα καλύπτει τα έξοδα της διανομής (όπως το κόστος των πολυμέσων, της αποστολής και της διαχείρισης), κατόπιν αιτήματος μέσω email στη διεύθυνση [opensource@lge.com](mailto:opensource@lge.com).

H προσφορά ισχύει για όλους τους παραλήπτες αυτής της πληροφορίας και για περίοδο τριών ετών από την τελευταία μας αποστολή αυτού του προϊόντος.

## Smart Diagnosis

Χρησιμοποιήστε αυτό το χαρακτηριστικό για να διαγνώσετε και να επιλύσετε προβλήματα στη συσκευή σας.

### ΣΗΜΕΙΩΣΗ

- Για λόγους που δεν οφείλονται σε αμέλεια της LGE, η υπηρεσία μπορεί να μην λειτουργεί λόγω εξωτερικών παραγόντων, όπως, μεταξύ άλλων, μη διαθέσιμο δίκτυο Wi-Fi, αποσύνδεση του δικτύου Wi-Fi, πολιτική του τοπικού καταστήματος εφαρμογών ή μη διαθεσιμότητα της εφαρμογής.
- Το χαρακτηριστικό ενδέχεται να υπόκειται σε αλλαγές χωρίς προηγούμενη ειδοποίηση και να έχει διαφορετική μορφή, ανάλογα με την τοποθεσία σας.

## Χρήση του LG ThinQ για τη διάγνωση προβλημάτων

Αν αντιμετωπίζετε κάποιο πρόβλημα με τη συσκευή σας που διαθέτει λειτουργία Wi-Fi, αυτή μπορεί να μεταδώσει δεδομένα αντιμετώπισης προβλημάτων σε ένα smartphone χρησιμοποιώντας την εφαρμογή **LG ThinQ**.

- Εκκινήστε την εφαρμογή **LG ThinQ** και επιλέξτε το χαρακτηριστικό **Smart Diagnosis** από το μενού. Ακολουθήστε τις οδηγίες που παρέχονται από την εφαρμογή **LG ThinQ**.

## Χρήση της ακουστικής διάγνωσης για τη διάγνωση προβλημάτων

Ακολουθήστε τις παρακάτω οδηγίες για να χρησιμοποιήσετε τη μέθοδο ακουστικής διάγνωσης.

- Εκκινήστε την εφαρμογή **LG ThinQ** και επιλέξτε το χαρακτηριστικό **Smart Diagnosis** από το μενού. Ακολουθήστε τις οδηγίες για την ακουστική διάγνωση που παρέχονται από την εφαρμογή **LG ThinQ**.

- 1 Ανοίξτε την πόρτα του ψυγείου και κατόπιν κρατήστε το τηλέφωνο στο επάνω δεξί λογότυπο **ThinQ**.

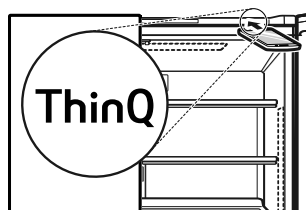

- 2 Πατήστε παρατεταμένα το κουμπί **Freezer** για τρία ή περισσότερα δευτερόλεπτα, ενώ κρατάτε το τηλέφωνό σας κοντά στο ηχείο μέχρι να ολοκληρωθεί η μεταφορά δεδομένων.
- 3 Αφού ολοκληρωθεί η μεταφορά δεδομένων, η διάγνωση θα εμφανιστεί στην εφαρμογή.

---

## ΣΗΜΕΙΩΣΗ

- Για βέλτιστα αποτελέσματα, μην μετακινείτε το τηλέφωνο κατά τη μετάδοση των ηχητικών σημάτων.
-

## ΣΥΝΤΗΡΗΣΗ

### Καθαρισμός

#### Γενικές συμβουλές καθαρισμού

- Η εκτέλεση χειροκίνητης απόψυξης, συντήρησης ή καθαρισμού της συσκευής ενώ υπάρχουν αποθηκευμένα τρόφιμα στον καταψύκτη μπορεί να αυξήσει τη θερμοκρασία των τροφίμων και να μειώσει τη διάρκεια ζωής τους.
- Καθαρίζετε τακτικά τυχόν επιφάνειες που μπορεί να έρθουν σε επαφή με τρόφιμα.
- Όταν καθαρίζετε το εσωτερικό ή το εξωτερικό της συσκευής, μην τρίβετε με σκληρή βούρτσα, οδοντόκρεμα ή λειαντικά σφουγγαράκια. Μη χρησιμοποιείτε χημικά καθαριστικά που περιέχουν ή αναμειγνύονται με διαλύτες ή εύφλεκτες ουσίες ή απορρυπαντικά με βάση την καυστική ουσία. Αυτά περιλαμβάνουν, αλλά δεν περιορίζονται στα εξής:
  - Εύφλεκτες ουσίες: αλκοόλες (αιθανόλη, μεθανόλη, ισοπροπυλική αλκοόλη, ισοβουτυλική αλκοόλη, κ.λπ.), διαλυτικά, χλωρίνη, βενζέλιο, εύφλεκτα υγρά, διαβρωτικά, κ.λπ.
  - Αυτό μπορεί να προκαλέσει αποχρωματισμό ή ζημιά στα εσωτερικά μέρη της συσκευής και στην επένδυση του τοίχου.
- Μετά τον καθαρισμό, ελέγξτε αν το καλώδιο ρεύματος είναι κατεστραμμένο.

#### Καθαρισμός του εξωτερικού

- Με μοντέλα που διαθέτουν αεραγωγούς και πίσω καλύμματα, οι εξωτερικοί αεραγωγοί και το πίσω κάτω κάλυμμα θα πρέπει να καθαρίζονται περιοδικά για να αφαιρείται η συσσωρευμένη σκόνη. Εάν δεν το κάνετε αυτό, η συσκευή μπορεί να χάσει την ικανότητα ψύξης της και να προκληθεί υπερθέρμανση και δυσλειτουργία του συμπιεστή, με αποτέλεσμα την απώλεια τροφής. Συνιστούμε αυτό να γίνεται κάθε 12 μήνες ή νωρίτερα, ανάλογα με το περιβάλλον.
- Όταν καθαρίζετε τους πλευρικούς αεραγωγούς και το πίσω κάτω κάλυμμα με ηλεκτρική

σκούπα, τότε το καλώδιο ρεύματος πρέπει να έχει αφαιρεθεί από την πρίζα για την αποτροπή στατικής εκκένωσης, που μπορεί να προκαλέσει βλάβη στα ηλεκτρονικά στοιχεία ή ηλεκτροπληξία. Ο τακτικός καθαρισμός των πίσω και πλαισίων καλυμμάτων εξαερισμού είναι απαραίτητος για να διασφαλίσετε την αξιόπιστη και οικονομική λειτουργία της μονάδας.

- Η αποτυχία να διατηρήσετε καθαρούς τους αεραγωγούς στην εξωτερική επιφάνεια της συσκευής μπορεί επίσης να προκαλέσει υπερθέρμανση, ζημιά στη συσκευή ή υλικές ζημιές, εάν το αποψυγμένο νερό δεν μπορεί να εξατμιστεί από τον πίσω δίσκο αποστράγγισης.
- Για το εξωτερικό της συσκευής, χρησιμοποιείτε ένα καθαρό σφουγγάρι ή μαλακό πανί και ήπιο απορρυπαντικό σε ζεστό νερό. Μη χρησιμοποιείτε διαβρωτικά ή ισχυρά απορρυπαντικά. Στεγνώνετε καλά με ένα ειδικό μαλακό πανί. Μη χρησιμοποιείτε υφάσματα τα οποία δεν είναι καθαρά κατά τον καθαρισμό πορτών από ανοξειδωτο χάλυβα. Χρησιμοποιείτε πάντα ένα ειδικό πανί και σκουπίζετε κατά μήκος της υφής. Αυτό βοηθά στη μείωση των λεκέδων και του θαμπώματος στην επιφάνεια.

#### Καθαρισμός του Εσωτερικού

- Πριν την αφαίρεση ενός ραφίου ή συρταριού από το εσωτερικό της συσκευής, αφαιρέστε και όλα τα αποθηκευμένα τρόφιμα από το ράφι ή το συρτάρι για να αποτραπεί τραυματισμός ή βλάβη στη συσκευή. Διαφορετικά, μπορεί να προκληθεί τραυματισμός λόγω του βάρους των αποθηκευμένων τροφίμων.
- Αποσπάστε τα ράφια και τα συρτάρια και καθαρίστε τα με νερό και ένα ήπιο απορρυπαντικό, και κατόπιν στεγνώστε τα επαρκώς πριν τα βάλετε στη θέση τους.
- Σκουπίζετε τακτικά τα παρεμβύσματα και τα στεγανοποιητικά της πόρτας με νερό και ένα ήπιο απορρυπαντικό. Ποτέ μην χρησιμοποιείτε διαλύτες ή χημικά με βάση το οξύ για να καθαρίσετε το εσωτερικό. Κάτι τέτοιο θα αλλοιώσει την ακεραιότητά του.

- Λεκέδες και σταγόνες νερού στο καλάθι της πόρτας θα πρέπει να καθαρίζονται καθώς υποβαθμίζουν τη δυνατότητα αποθήκευσης του καλαθιού ακόμη και να προκαλέσουν βλάβη.
- Μην πλένετε ποτέ τα ράφια, τα καλάθια της πόρτας ή τα δοχεία στο πλυντήριο πιάτων ή με καυτό νερό. Τα εξαρτήματα μπορεί να παραμορφωθούν και το γυαλί ενδέχεται να θρυμματιστεί λόγω θερμότητας.
- Το αυτόματο σύστημα απόψυξης στη συσκευή διασφαλίζει ότι δεν συσσωρεύεται πάγος στον θάλαμο υπό φυσιολογικές συνθήκες λειτουργίας. Οι χρήστες δεν χρειάζεται να κάνουν μη αυτόματη απόψυξη.

## Καθαρισμός του καλύμματος του συμπυκνωτή

Χρησιμοποιήστε ηλεκτρική σκούπα με βούρτσα για να καθαρίσετε το κάλυμμα του συμπυκνωτή και τους αεραγωγούς. Μην αφαιρείτε το έλασμα που καλύπτει την περιοχή του πηνίου του συμπυκνωτή.

Συνιστούμε θερμά αυτό να γίνεται κάθε 12 μήνες για να διατηρηθεί η λειτουργική αποδοτικότητα. Εάν δεν το κάνετε αυτό, μπορεί να προκληθεί απώλεια ψύξης, υψηλότερη κατανάλωση ενέργειας και υπερθέρμανση του συμπιεστή.

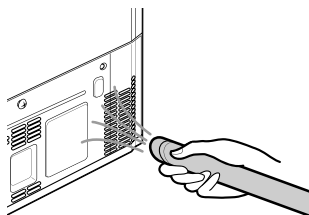

## Φίλτρο αέρα

### Αντικατάσταση του φίλτρου αέρα

Αυτό το χαρακτηριστικό είναι διαθέσιμο μόνο σε ορισμένα μοντέλα.

- Να αντικαθιστάτε το φίλτρο αέρα:

- Κάθε 12 μήνες περίπου.
- Όταν ανάψει η ενδεικτική λυχνία φίλτρου αέρα.
- Για να αγοράσετε φίλτρο αέρα:
  - Επισκεφτείτε τον τοπικό σας αντιπρόσωπο ή διανομέα ή επικοινωνήστε με το Κέντρο πληροφόρησης πελατών της LG Electronics. Για περαιτέρω βοήθεια, επισκεφθείτε την ιστοσελίδα μας στη διεύθυνση [lg.com](http://lg.com)

- 1 Πιέστε προς τα κάτω στην επάνω αριστερή γωνία ❶ και προς τα επάνω στην κάτω δεξιά γωνία ❷ του καλύμματος φίλτρου για να το περιστρέψετε αριστερόστροφα. Μόλις οι προεξοχές απελευθερωθούν, τραβήξτε το κάλυμμα προς τα εμπρός για να το αφαιρέσετε.

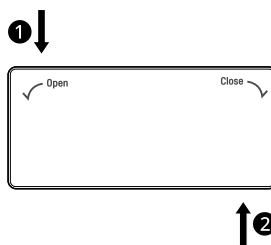

- 2 Αφαιρέστε το φίλτρο από το εσωτερικό του καλύμματος πιέζοντας τη μια πλευρά του φίλτρου και τραβώντας το κέντρο προς τα έξω.

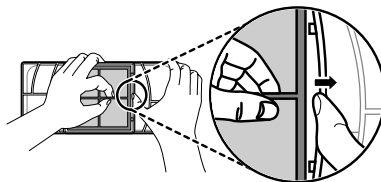

- 3 Τοποθετήστε το νέο φίλτρο στο κάλυμμα με την πλευρά όπου αναγράφεται η λέξη **FRONT** στραμμένη προς τα έξω.

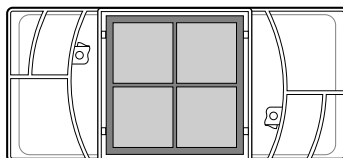

- 4 Ευθυγραμμίστε τις προεξοχές ❶ στο κάλυμμα του φίλτρου με τα άγκιστρα ❷ στο τοίχωμα του ψυγείου.

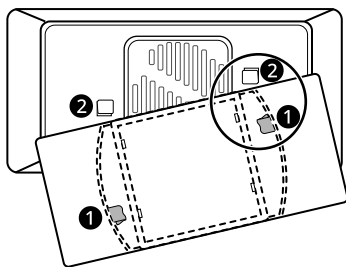

- 5 Περιστρέψτε το κάλυμμα του φίλτρου αέρα δεξιόστροφα μέχρι να κλειδώσουν τα άγκιστρα και το κάλυμμα να ασφαλίσει στη θέση του.

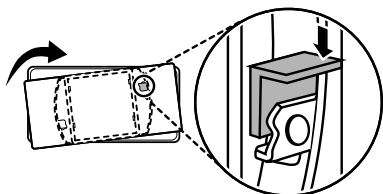

- 6 Πιέστε παρατεταμένα το κουμπί **Air Filter** στον πίνακα ελέγχου για 3 δευτερόλεπτα για να επαναφέρετε το φίλτρο.

## ⚠ ΠΡΟΣΟΧΗ

- Εάν πλύνετε το φίλτρο με νερό, μπορεί επίσης να υποβαθμιστεί η απόδοση του φίλτρου.
- Θα πρέπει να δίδεται προσοχή να μην αλλάξει η κατεύθυνση του προς εισαγωγή φίλτρου στο κάλυμμα του φίλτρου.

## Φίλτρο νερού

Αυτό το χαρακτηριστικό είναι διαθέσιμο μόνο σε ορισμένα μοντέλα.

## Πριν από την αντικατάσταση του φίλτρου νερού

### ⚠ ΠΡΟΕΙΔΟΠΟΙΗΣΗ

- Φροντίστε να μην επιτρέψετε την πρόσβαση των παιδιών σε μικρά εξαρτήματα κατά την εγκατάσταση αυτού του προϊόντος.
- Μην χρησιμοποιείτε με νερό που είναι μη ασφαλές από μικροβιολογική άποψη ή άγνωστης ποιότητας χωρίς επαρκή απολύμανση πριν ή μετά το σύστημα. Συστήματα πιστοποιημένα για τη μείωση των κύστεων μπορούν να χρησιμοποιηθούν σε νερό που έχει απολυμανθεί, αλλά μπορεί να περιέχει διηθήσιμες κύστες.

### ⚠ ΠΡΟΣΟΧΗ

- Μην εγκαθιστάτε εάν η πίεση του νερού υπερβαίνει τα 1 MPa. Εάν η πίεση του νερού υπερβαίνει τα 1 MPa, θα πρέπει να εγκαταστήσετε μια βαλβίδα περιορισμού πίεσης. Επικοινωνήστε με έναν επαγγελματία υδραυλικό αν δεν είστε βέβαιοι πώς μπορείτε να ελέγξετε την πίεση του νερού.
- Μην εγκαθιστάτε σε σημεία όπου μπορεί να προκύψουν συνθήκες χτύπων νερού. Εάν υπάρχουν τέτοιες συνθήκες, θα πρέπει να εγκαταστήσετε μια διάταξη ανάσχεσης θορύβου από τους χτύπους του νερού. Επικοινωνήστε με έναν επαγγελματία υδραυλικό αν δεν είστε βέβαιοι πώς να ελέγξετε αυτές τις συνθήκες.
- Μην εγκαθιστάτε σε γραμμές παροχής ζεστού νερού. Η μέγιστη θερμοκρασία νερού λειτουργίας αυτού του συστήματος φίλτρου είναι οι 37,8° C.
- Το φίλτρο δεν θα πρέπει να παγώνει. Αποστραγγίστε το φίλτρο όταν οι θερμοκρασίες πέσουν κάτω από τους 4,4° C.
- Το αναλώσιμο φυσίγγιο του φίλτρου θα ΠΡΕΠΕΙ να αντικαθίσταται κάθε 6 μήνες, σύμφωνα με την ονομαστική του χωρητικότητα ή σε περίπτωση αισθητής μείωσης του ρυθμού ροής.
- Όταν είναι εγκατεστημένη μια συσκευή πρόληψης επιστροφής ροής στο σύστημα νερού, θα πρέπει να εγκατασταθεί μια συσκευή ελέγχου της πίεσης λόγω θερμικής διαστολής.

- Βεβαιωθείτε ότι όλοι οι σωλήνες και τα εξαρτήματα είναι ασφαλή και χωρίς διαρροές.

## ΣΗΜΕΙΩΣΗ

- Ενώ η δοκιμή πραγματοποιήθηκε σε τυπικές εργαστηριακές συνθήκες, η πραγματική απόδοση ενδέχεται να διαφέρει.
- Είναι σημαντικό να τηρούνται οι συνιστώμενες απαιτήσεις εγκατάστασης, συντήρησης και αντικατάστασης φίλτρου του κατασκευαστή, ώστε η απόδοση του προϊόντος να είναι όπως διαφημίζεται.

## Αντικατάσταση του φίλτρου νερού

Το φίλτρο πρέπει να αντικαθίσταται κάθε 6 μήνες ή όταν ανάβει η ένδειξη του φίλτρου νερού στις λυχνίες του πίνακα ελέγχου ή όταν μειώνεται η ροή εξόδου από τον διανομέα νερού.

- Για την αγορά ανταλλακτικού φίλτρου νερού:
  - Χρησιμοποιήστε το εξής ανταλλακτικό φουσίγγιο: LT1000P, LT1000PC, LT1000PCS ή ADQ747935\*\*
  - Επισκεφτείτε τον τοπικό σας αντιπρόσωπο ή διανομέα ή επικοινωνήστε με το Κέντρο πληροφόρησης πελατών της LG Electronics. Για περαιτέρω βοήθεια, επισκεφθείτε την ιστοσελίδα μας στη διεύθυνση [lg.com](http://lg.com)

- 1 Αφαιρέστε το καλάθι της πόρτας.

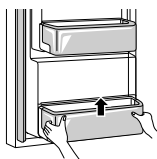

- 2 Αφαιρέστε το φίλτρο νερού μιας χρήσης.

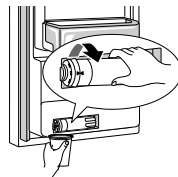

## ΣΗΜΕΙΩΣΗ

- Η αντικατάσταση του φίλτρου νερού προκαλεί διαρροή μικρής ποσότητας νερού.
- Τυλίξτε ένα πανί γύρω από την μπροστινή άκρη του καλύμματος του φίλτρου νερού για να συλλέξετε το νερό που ενδέχεται να τρέξει. Κρατήστε το φίλτρο νερού κατακόρυφα μόλις το αφαιρέσετε, για να αποτρέψετε τη διαρροή του νερού που ενδέχεται να έχει απομείνει από το φίλτρο νερού.

- 3 Αντικαταστήστε με ένα νέο φίλτρο νερού. Εισάγετε το νέο φίλτρο στην κεφαλή του φίλτρου και στρέψτε δεξιόστροφα μέχρι το βέλος στο νέο φίλτρο να ευθυγραμμιστεί με το βέλος στην κεφαλή του φίλτρου. Βάλτε το φίλτρο πίσω στο διαμέρισμά του.

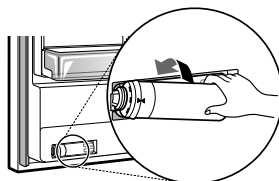

- 4 Επανατοποθετήστε το καλάθι της πόρτας.

- 5 Πατήστε παρατεταμένα το κουμπί **Water Filter** για 3 δευτερόλεπτα για να επαναφέρετε την ένδειξη του φίλτρου νερού.

- 6 Αφήστε τον διανομέα νερού να τρέξει για περίπου 5 λεπτά για να αφαιρέσετε τον παγιδευμένο αέρα και τους ρύπους από το σύστημα.

### ΠΡΟΣΟΧΗ

- Η αδυναμία αντικατάστασης των φίλτρων όταν απαιτείται ή η χρήση φίλτρων νερού που δεν έχουν εγκριθεί από την LG μπορεί να προκαλέσει διαρροή του φυσιγγίου του φίλτρου και να οδηγήσει σε υλικές ζημιές.
-

## ΕΠΙΛΥΣΗ ΠΡΟΒΛΗΜΑΤΩΝ

## Πριν Ζητήσετε Σέρβις

## Ψύξη

Συμπτώματα	Πιθανή αιτία και λύση
Δεν υπάρχει ούτε ψύξη ούτε κατάψυξη.	<b>Υπάρχει διακοπή ρεύματος;</b> <ul style="list-style-type: none"> <li>Ελέγξτε το ρεύμα σε άλλες συσκευές.</li> </ul>
	<b>Η συσκευή έχει αποσυνδεθεί.</b> <ul style="list-style-type: none"> <li>Εισάγετε σωστά τον ρευματοδότη στην πρίζα.</li> </ul>
	<b>Ενδέχεται να έχει καεί μια ασφάλεια στο σπίτι σας ή ο διακόπτης κυκλώματος να έχει ενεργοποιηθεί. Είτε η συσκευή είναι συνδεδεμένη σε πρίζα GFCI (Ground Fault Circuit Interrupter, διακόπτης κυκλώματος βλάβης γείωσης) και ο διακόπτης προστασίας της πρίζας έχει ενεργοποιηθεί.</b> <ul style="list-style-type: none"> <li>Ελέγξτε τον κεντρικό ηλεκτρικό πίνακα και αντικαταστήστε την ασφάλεια ή επαναφέρετε τον διακόπτη προστασίας. Μην βάλετε μεγαλύτερη ασφάλεια. Εάν το πρόβλημα είναι η υπερφόρτωση του κυκλώματος, ζητήστε από έναν εξουσιοδοτημένο τεχνικό να το διορθώσει.</li> <li>Επαναφέρετε τον διακόπτη κυκλώματος στο GFCI. Εάν το πρόβλημα παραμένει, επικοινωνήστε με έναν ηλεκτρολόγο.</li> </ul>
Κακή ψύξη και κατάψυξη.	<b>Η θερμοκρασία του ψυγείου ή του καταψύκτη έχει ρυθμιστεί στη θερμότερη ρύθμισή της.</b> <ul style="list-style-type: none"> <li>Ορίστε τη θερμοκρασία του ψυγείου ή του καταψύκτη σε μια πιο κρύα ρύθμιση.</li> </ul>
	<b>Η συσκευή βρίσκεται σε απευθείας ηλιακό φως ή κοντά σε αντικείμενο παραγωγής θερμότητας όπως φούρνος ή καλοριφέρ;</b> <ul style="list-style-type: none"> <li>Ελέγξτε την περιοχή εγκατάστασης και εγκαταστήστε το ξανά μακριά από αντικείμενα παραγωγής θερμότητας.</li> </ul>
	<b>Αποθηκεύσατε καυτά τρόφιμα χωρίς να ψυχθούν πρώτα;</b> <ul style="list-style-type: none"> <li>Ψύξτε τα καυτά τρόφιμα πρώτα πριν τα τοποθετήσετε μέσα στο διαμέρισμα του ψυγείου ή του καταψύκτη.</li> </ul>
	<b>Τοποθετήσατε υπερβολικά πολλά τρόφιμα;</b> <ul style="list-style-type: none"> <li>Διατηρείτε έναν κατάλληλο χώρο ανάμεσα στα τρόφιμα.</li> </ul>
	<b>Είναι εντελώς κλειστές οι πόρτες της συσκευής;</b> <ul style="list-style-type: none"> <li>Κλείστε εντελώς την πόρτα και βεβαιωθείτε ότι δεν εμποδίζουν την πόρτα τυχόν αποθηκευμένα τρόφιμα.</li> </ul>
	<b>Υπάρχει αρκετός χώρος γύρω από τη συσκευή;</b> <ul style="list-style-type: none"> <li>Προσαρμόστε την θέση εγκατάστασης για να δημιουργήσετε αρκετό χώρο γύρω από τη συσκευή.</li> </ul>

Συμπτώματα	Πιθανή αιτία και λύση
Η συσκευή βγάζει άσχημη οσμή.	<b>Η θερμοκρασία του ψυγείου ή του καταψύκτη έχει ρυθμιστεί στη θερμότερη ρύθμισή της.</b> <ul style="list-style-type: none"> <li>Ορίστε τη θερμοκρασία του ψυγείου ή του καταψύκτη σε μια πιο κρύα ρύθμιση.</li> </ul>
	<b>Τοποθετήσατε κάποιο τρόφιμο με έντονη μυρωδιά;</b> <ul style="list-style-type: none"> <li>Αποθηκεύετε τρόφιμα με έντονες μυρωδιές σε στεγανά δοχεία.</li> </ul>
	<b>Μπορεί να έχουν χαλάσει λαχανικά ή φρούτα στο συρτάρι.</b> <ul style="list-style-type: none"> <li>Πετάξτε σαπισμένα λαχανικά και καθαρίστε το συρτάρι των λαχανικών. Μην αποθηκεύετε λαχανικά για πολύ καιρό στο συρτάρι λαχανικών.</li> </ul>

## Πάγος και νερό

Συμπτώματα	Πιθανή αιτία και λύση
Ο αυτόματος παρασκευαστής πάγου δεν παράγει πάγο ή παράγει μία μικρή ποσότητα πάγου.	<b>Εγκαταστήσατε τη συσκευή πρόσφατα;</b> <ul style="list-style-type: none"> <li>Ο παρασκευαστής πάγου συνήθως παράγει πάγο περίπου 48 ώρες από την εγκατάσταση της συσκευής.</li> <li>Εάν η θερμοκρασία στο εσωτερικό του ψυγείου είναι πολύ χαμηλή, το φίλτρο νερού μπορεί να παγώσει και να εμποδίσει τη ροή του νερού στον παρασκευαστή πάγου.</li> </ul>
	<b>Συνδέστε τον σωλήνα παροχής νερού με τη συσκευή και ανοίξτε τη βαλβίδα παροχής;</b> <ul style="list-style-type: none"> <li>Συνδέστε τον σωλήνα παροχής νερού με τη συσκευή και ανοίξτε εντελώς τη βαλβίδα παροχής;</li> </ul>
	<b>Ο εύκαμπτος σωλήνας παροχής νερού είναι λυγισμένος;</b> <ul style="list-style-type: none"> <li>Εάν ο εύκαμπτος σωλήνας παροχής νερού είναι λυγισμένος, μπορεί να έχει υποβαθμιστεί η ροή νερού.</li> </ul>
	<b>Έχετε βγάλει πρόσφατα μεγάλη ποσότητα πάγου;</b> <ul style="list-style-type: none"> <li>Χρειάζονται περίπου 24 ώρες για να παραχθεί περισσότερος πάγος στον αυτόματο παρασκευαστή πάγου. Περιμένετε.</li> </ul>
	<b>Ρυθμίσατε τον διακόπτη παρασκευαστή πάγου ή το κουμπί του αυτόματου παρασκευαστή πάγου στον πίνακα ελέγχου στο ΕΝΕΡΓΟ;</b> <ul style="list-style-type: none"> <li>Πατήστε I στον διακόπτη αυτόματου παρασκευαστή πάγου ή ρυθμίστε <b>ON</b> στο κουμπί αυτόματου παρασκευαστή πάγου στον πίνακα ελέγχου. (Για περισσότερες λεπτομέρειες σχετικά με τον τρόπο χρήσης, επισκεφτείτε τον ιστότοπο της LG Electronics ή χρησιμοποιήστε τη smart συσκευή σας.)</li> </ul>
	<b>Η θερμοκρασία του καταψύκτη έχει ρυθμιστεί υπερβολικά ψηλά;</b> <ul style="list-style-type: none"> <li>Εάν η ρυθμισμένη θερμοκρασία είναι υπερβολικά μεγάλη, ο πάγος θα παράγεται αργά ή καθόλου. Ορίστε τη θερμοκρασία του Καταψύκτη στους <math>-18^{\circ}\text{C}</math> για φυσιολογική λειτουργία του αυτόματου παρασκευαστή πάγου.</li> </ul>

Συμπτώματα	Πιθανή αιτία και λύση
<b>Ο αυτόματος παρασκευαστής πάγου δεν παράγει πάγο ή παράγει μία μικρή ποσότητα πάγου.</b>	<b>Ανοίγεται συχνά την πόρτα της συσκευής πρόσφατα;</b> <ul style="list-style-type: none"> <li>Εάν ανοίγεται συχνά την πόρτα της συσκευής, ο κρύος αέρας θα φύγει, ρίχνοντας την ταχύτητα παραγωγής πάγου. Μην ανοιγοκλείνετε την πόρτα της συσκευής υπερβολικά συχνά.</li> </ul>
	<b>Είναι εντελώς κλειστή η πόρτα της συσκευής;</b> <ul style="list-style-type: none"> <li>Εάν η πόρτα της συσκευής δεν έχει κλείσει εντελώς, η θερμοκρασία του καταψύκτη θα ανέβει, επιβραδύνοντας την παραγωγή πάγου. Κλείστε καλά την πόρτα της συσκευής.</li> </ul>
<b>Δεν διανέμεται πάγος.</b>	<b>Είναι αδύνατον να ακούσετε τον ήχο που κάνουν τα παγάκια ενώ πέφτουν;</b> <ul style="list-style-type: none"> <li>Στον πίνακα ελέγχου, επιλέξτε τους τρόπους λειτουργίας για παγάκια ή για τριμμένο πάγο διαδοχικά για να διανεμίσετε τον πάγο.</li> </ul>
	<b>Είναι φραγμένη η διαδρομή του πάγου; (Μπορείτε να ελέγξετε τη δίοδο του πάγου βγάζοντας το καλάθι με τα παγάκια.)</b> <ul style="list-style-type: none"> <li>Ο πάγος μπορεί να μην διανέμεται σωστά εάν είναι μπλοκαρισμένη η δίοδος πάγου. Δείτε τον πάγο και καθαρίστε τη δίοδο του πάγου τακτικά.</li> </ul>
<b>Δεν βγαίνει νερό.</b>	<b>Η βαλβίδα παροχής μπορεί να έχει απενεργοποιηθεί. (Μόνον για μοντέλα με αντλία)</b> <ul style="list-style-type: none"> <li>Ανοίξτε τη βαλβίδα παροχής νερού.</li> <li>Ελέγξτε εάν η θερμοκρασία στο εσωτερικό του ψυγείου είναι πολύ χαμηλή, καθώς το φίλτρο νερού μπορεί να παγώσει και να εμποδίσει τη ροή του νερού στον διανομέα.</li> </ul>
	<b>Μπορεί η δεξαμενή νερού να έχει αδειάσει. (Μόνον για μοντέλα χωρίς αντλία)</b> <ul style="list-style-type: none"> <li>Γεμίστε τη δεξαμενή νερού.</li> </ul>
	<b>Η βαλβίδα παροχής νερού είναι κλειστή; (Μόνο για μοντέλα με υδραυλική σύνδεση)</b> <ul style="list-style-type: none"> <li>Ανοίξτε τη βαλβίδα παροχής νερού.</li> </ul>
	<b>Χρησιμοποιείτε μη φιλτραρισμένο νερό;</b> <ul style="list-style-type: none"> <li>Το μη φιλτραρισμένο νερό μπορεί να περιέχει μεγάλη ποσότητα βαρέων μετάλλων ή ξένων ουσιών, συνεπώς το φίλτρο μπορεί να έχει φραχτεί σχετικά σύντομα ανεξάρτητα από τη ζωή του φίλτρου.</li> </ul>
<b>Το νερό έχει παράξενη γεύση.</b>	<b>Η γεύση του νερού είναι διαφορετική σε σύγκριση με τη γεύση που είχε το νερό με το προηγούμενο σύστημα εκκαθάρισης νερού;</b> <ul style="list-style-type: none"> <li>Έχει πολύ καιρό να χρησιμοποιηθεί το φιλτραρισμένο νερό ή κρύο νερό;</li> </ul>
	<b>Έχει πολύ καιρό που εγκαταστήσατε και αντικαταστήσατε το φίλτρο;</b> <ul style="list-style-type: none"> <li>Εάν χρησιμοποιείται ένα ληγμένο φίλτρο, η απόδοση εκκαθάρισης μπορεί να μειωθεί. Συνιστάται να αντικαθιστάτε το φίλτρο σύμφωνα με την περίοδο αντικατάστασης του φίλτρου.</li> </ul>

Συμπτώματα	Πιθανή αιτία και λύση
Το νερό έχει παράξενη γεύση.	<p><b>Έχετε ξεπλύνει σωστά το φίλτρο στο αρχικό στάδιο μετά την εγκατάστασή του;</b></p> <ul style="list-style-type: none"> <li>Όταν εγκαθιστάτε ή αντικαθιστάτε το φίλτρο για πρώτη φορά, πρέπει να αφαιρέσετε τον αέρα και κατάλοιπα ενεργού άνθρακα από το εσωτερικό του φίλτρου. Χρησιμοποιείτε τη συσκευή μετά τη διανομή και την απόρριψη περίπου 5 λίτρων καθαρισμένου νερού από τον διανομέα πατώντας στον μοχλό διανομής νερού. (Ο ενεργός άνθρακας είναι επιβλαβής για τους ανθρώπους.)</li> </ul>
	<p><b>Έχει πολύ καιρό να χρησιμοποιηθεί το φιλτραρισμένο νερό ή κρύο νερό;</b></p> <ul style="list-style-type: none"> <li>Η γεύση παλιού νερού μπορεί να αλλάξει λόγω ανάπτυξης βακτηριδίων. Χρησιμοποιείτε το προϊόν αφού διανείμετε και απορρίψετε περίπου 5 λίτρα (περίπου 3 λεπτά) από τον διανομέα νερού.</li> </ul>

## Δημιουργία συμπυκνωμάτων και πάγου

Συμπτώματα	Πιθανή αιτία και λύση
Υπάρχουν συμπυκνώματα στο εσωτερικό της συσκευής ή στο κάτω μέρος του καλύμματος του συρταριού λαχανικών.	<p><b>Αποθηκεύσατε καυτά τρόφιμα χωρίς να ψυχθούν πρώτα;</b></p> <ul style="list-style-type: none"> <li>Ψύξτε τα καυτά τρόφιμα πρώτα πριν τα τοποθετήσετε μέσα στο ψυγείο ή τον καταψύκτη.</li> </ul>
	<p><b>Αφήσατε την πόρτα της συσκευής ανοιχτή;</b></p> <ul style="list-style-type: none"> <li>Παρότι τα συμπυκνώματα θα εξαφανιστούν αμέσως μόλις κλείσετε την πόρτα της συσκευής, μπορείτε να τα σκουπίσετε με ένα στεγνό πανί.</li> </ul>
	<p><b>Ανοίξατε και κλείσατε την πόρτα της συσκευής υπερβολικά συχνά;</b></p> <ul style="list-style-type: none"> <li>Τα συμπυκνώματα μπορούν να σχηματιστούν λόγω της διαφοράς θερμοκρασίας από το εξωτερικό. Σκουπίστε την υγρασία με ένα στεγνό πανί.</li> </ul>
	<p><b>Τοποθετήσατε ζεστό φαγητό ή τρόφιμο με υγρασία στο εσωτερικό χωρίς να το κλείσετε μέσα στο δοχείο του;</b></p> <ul style="list-style-type: none"> <li>Αποθηκεύετε τρόφιμα σε ένα καλυμμένο ή στεγανό δοχείο.</li> </ul>
Έχει σχηματιστεί πάγος στο διαμέρισμα του ψυγείου.	<p><b>Μπορεί να μην έκλεισαν σωστά οι πόρτες.</b></p> <ul style="list-style-type: none"> <li>Ελέγξτε εάν το τρόφιμο στο εσωτερικό της συσκευής εμποδίζει την πόρτα και βεβαιωθείτε ότι η πόρτα έχει κλείσει καλά.</li> </ul>
	<p><b>Αποθηκεύσατε καυτά τρόφιμα χωρίς να ψυχθούν πρώτα;</b></p> <ul style="list-style-type: none"> <li>Ψύξτε τα καυτά τρόφιμα πρώτα πριν τα τοποθετήσετε μέσα στο διαμέρισμα του ψυγείου ή του καταψύκτη.</li> </ul>

Συμπτώματα	Πιθανή αιτία και λύση
Έχει σχηματιστεί πάγος στο διαμέρισμα του ψυγείου.	<b>Η είσοδος ή έξοδος αέρα του διαμερίσματος καταψύκτη είναι φραγμένη;</b> <ul style="list-style-type: none"> <li>Βεβαιωθείτε ότι η είσοδος ή έξοδος αέρα δεν είναι φραγμένη, ούτως ώστε να μπορεί ο αέρας να κυκλοφορεί στο εσωτερικό.</li> </ul>
	<b>Είναι υπερβολικά γεμάτο το διαμέρισμα καταψύκτη;</b> <ul style="list-style-type: none"> <li>Διατηρείτε κατάλληλο χώρο ανάμεσα στα αντικείμενα.</li> </ul>
Στο εσωτερικό ή το εξωτερικό της συσκευής έχουν σχηματιστεί πάγοι ή συμπυκνώματα.	<b>Ανοίξτε και κλείστε την πόρτα της συσκευής υπερβολικά συχνά ή η πόρτα της συσκευής δεν έχει κλείσει σωστά;</b> <ul style="list-style-type: none"> <li>Οι πάγοι ή τα συμπυκνώματα μπορούν να σχηματιστούν εάν διεισδύσει εξωτερικός αέρας στη συσκευή.</li> </ul>
	<b>Στο περιβάλλον της εγκατάστασης υπάρχει υγρασία;</b> <ul style="list-style-type: none"> <li>Συμπυκνώματα μπορεί να εμφανιστούν στο εξωτερικό της συσκευής, εάν ο χώρος εγκατάστασης είναι υπερβολικά υγρός ή κατά τη διάρκεια μιας ημέρας με υγρασία, όπως μία βροχερή ημέρα. Σκουπίστε τυχόν υγρασία με ένα στεγνό πανί.</li> </ul>
Το πλαϊνό ή το μπροστινό μέρος της συσκευής είναι ζεστό.	<b>Υπάρχουν σωλήνες κατά των συμπυκνωμάτων σε αυτούς τους χώρους της συσκευής για να μειωθεί ο σχηματισμός συμπυκνωμάτων από την περιοχή γύρω από την πόρτα.</b> <ul style="list-style-type: none"> <li>Ο σωλήνας αποδέσμευσης θερμότητας που αποτρέπει τον σχηματισμό συμπυκνωμάτων είναι εγκατεστημένος στο μπροστινό και πλαϊνό μέρος της συσκευής. Μπορεί να το νιώσετε ότι καίει ιδιαίτερως αμέσως αφού εγκατασταθεί η συσκευή ή κατά τη διάρκεια του καλοκαιριού. Να είστε σίγουροι ότι δεν είναι πρόβλημα και ότι είναι φυσιολογικό.</li> </ul>
Υπάρχει νερό μέσα ή έξω από τη συσκευή.	<b>Υπάρχει διαρροή νερού γύρω από τη συσκευή;</b> <ul style="list-style-type: none"> <li>Ελέγξτε εάν υπάρχει διαρροή νερού από έναν νιπτήρα ή άλλο μέρος.</li> </ul>
	<b>Υπάρχει νερό στο κάτω μέρος της συσκευής;</b> <ul style="list-style-type: none"> <li>Ελέγξτε εάν υπάρχει νερό από λιωμένα κατεψυγμένα τρόφιμα ή κάποιο σπασμένο ή πεσμένο δοχείο.</li> </ul>

## Εξαρτήματα και λειτουργίες

Συμπτώματα	Πιθανή αιτία και λύση
Η πόρτα της συσκευής δεν έχει κλείσει στεγανά.	<b>Η συσκευή γέρνει προς τα εμπρός;</b> <ul style="list-style-type: none"> <li>Προσαρμόστε τα μπροστινά πόδια για να ανυψωθεί ελαφρώς η μπροστινή πλευρά.</li> </ul>
	<b>Συναρμολογήθηκαν σωστά τα ράφια;</b> <ul style="list-style-type: none"> <li>Επανατοποθετήστε τα ράφια, εάν χρειαστεί.</li> </ul>

Συμπτώματα	Πιθανή αιτία και λύση
Η πόρτα της συσκευής δεν έχει κλείσει στεγανά.	<b>Κλείσατε την πόρτα με υπερβολική δύναμη;</b> <ul style="list-style-type: none"> <li>Εάν ασκείτε υπερβολική δύναμη ή ταχύτητα όταν κλείνετε την πόρτα, μπορεί να μείνει για λίγο ανοιχτή πριν κλείσει. Βεβαιωθείτε ότι δεν χτυπάτε την πόρτα για να κλείσει. Κλείνετε την πόρτα απαλά.</li> </ul>
Είναι δύσκολο να ανοίξετε την πόρτα της συσκευής.	<b>Ανοίξατε την πόρτα αμέσως αφού την κλείσατε;</b> <ul style="list-style-type: none"> <li>Εάν προσπαθήσετε να ανοίξετε την πόρτα της συσκευής εντός ενός λεπτού αφού την κλείσατε, μπορεί να δυσκολευτείτε λόγω της πίεσης στο εσωτερικό της συσκευής. Προσπαθήστε να ανοίξετε ξανά την πόρτα της συσκευής σε λίγα λεπτά ούτως ώστε να σταθεροποιηθεί η εσωτερική πίεση.</li> </ul>
Το χώρισμα της πόρτας δεν διπλώνει μέσα έξω σωστά.	<b>Τα μπροστινά πόδια ευθυγράμμισης έχουν εκταθεί, η στάθμη του ψυγείου και οι πόρτες είναι ευθυγραμμισμένες;</b> <ul style="list-style-type: none"> <li>Όταν τα καλάθια της πόρτας είναι γεμάτα, οι πόρτες μπορεί να χάσουν την ευθυγράμμισή τους, εμποδίζοντας το διαχωριστικό της πόρτας ή τη λειτουργία αυτόματου ανοίγματος της πόρτας να λειτουργήσουν κανονικά. Επεκτείνετε και τα δύο πόδια ευθυγράμμισης ώστε να εφάπτονται καλά στο δάπεδο. Ακολουθήστε τις οδηγίες στο κεφάλαιο Ευθυγράμμιση της πόρτας για να σηκώσετε την αριστερή πόρτα του ψυγείου, ωστόσο το διαχωριστικό της πόρτας να λειτουργεί και πάλι κανονικά. Ρυθμίστε τη δεξιά πόρτα του ψυγείου ώστε να είναι ευθυγραμμισμένη με την αριστερή πόρτα του ψυγείου.</li> </ul>
Η εσωτερική λυχνία της συσκευής δεν ανάβει.	<b>Βλάβη λυχνίας</b> <ul style="list-style-type: none"> <li>Κλείστε και ανοίξτε ξανά την πόρτα. Αν η λυχνία δεν ανάβει, επικοινωνήστε με το κέντρο πληροφόρησης πελατών της LG Electronics. Μην επιχειρήσετε να αφαιρέσετε τη λυχνία.</li> </ul>

## Θόρυβοι

Συμπτώματα	Πιθανή αιτία και λύση
Η συσκευή είναι θορυβώδης και παράγει μη φυσιολογικούς ήχους.	<b>Η συσκευή έχει εγκατασταθεί σε ένα αδύναμο δάπεδο ή δεν είναι σταθερή;</b> <ul style="list-style-type: none"> <li>Εγκαταστήστε τη συσκευή σε ένα σταθερό και επίπεδο πάτωμα.</li> </ul>
	<b>Το πίσω μέρος της συσκευής αγγίζει τον τοίχο;</b> <ul style="list-style-type: none"> <li>Προσαρμόστε την θέση εγκατάστασης για να αφήσετε αρκετό διάκενο γύρω από τη συσκευή.</li> </ul>
	<b>Υπάρχουν αντικείμενα ριγμένα πίσω από τη συσκευή;</b> <ul style="list-style-type: none"> <li>Αφαιρέστε τα πεταμένα αντικείμενα από το πίσω μέρος της συσκευής.</li> </ul>
	<b>Υπάρχει κάποιο αντικείμενο στο επάνω μέρος της συσκευής;</b> <ul style="list-style-type: none"> <li>Αφαιρέστε το αντικείμενο στο επάνω μέρος της συσκευής.</li> </ul>

Συμπτώματα	Πιθανή αιτία και λύση
Ηλεκτρονικό ήχος "κλικ"	<p>Ο έλεγχος απόψυξης θα κάνει κλικ όταν ξεκινήσει και λήξει ο κύκλος αυτόματης απόψυξης. Ο έλεγχος θερμοστάτη (ή ο έλεγχος συσκευής σε ορισμένα μοντέλα) θα κάνει επίσης κλικ, όταν γυρίζει στη θέση ενεργό και ανενεργό.</p> <ul style="list-style-type: none"> <li>Κανονική λειτουργία</li> </ul>
Μεταλλικοί ήχοι	<p>Μεταλλικοί ήχοι μπορεί να ακούγονται από τη ροή της συσκευής, τη γραμμή νερού στο πίσω μέρος της μονάδας (μόνο για μοντέλα με άντληση), ή από αντικείμενα που είναι αποθηκευμένα γύρω από τη συσκευή.</p> <ul style="list-style-type: none"> <li>Κανονική λειτουργία</li> </ul>
	<p><b>Η συσκευή δεν κάθεται ομοιόμορφα επάνω στο δάπεδο.</b></p> <ul style="list-style-type: none"> <li>Το δάπεδο είναι λεπτό ή μη επίπεδο ή πρέπει να ρυθμιστούν τα πόδια στάθμισης. Ανατρέξτε στην επόμενη Ευθυγράμμιση πόρτας.</li> </ul>
	<p><b>Η συσκευή με συμπίεστή μετακινήθηκε ενώ λειτουργούσε.</b></p> <ul style="list-style-type: none"> <li>Κανονική λειτουργία. Εάν ο συμπίεστής δεν σταματήσει τους μεταλλικούς ήχους μετά από τρία λεπτά απενεργοποιήστε και ενεργοποιήστε ξανά το ρεύμα στη συσκευή.</li> </ul>
Θόρυβος στο μοτέρ	<p><b>Το μοτέρ του ανεμιστήρα του εξαμιστήρα κάνει τον αέρα να κυκλοφορεί μέσω των τμημάτων ψυγείου και καταψύκτη.</b></p> <ul style="list-style-type: none"> <li>Κανονική λειτουργία</li> </ul>
	<p><b>Ο αέρας ωθείται μέσω του ανεμιστήρα πάνω από τον συμπυκνωτή ανεμιστήρα συμπυκνωτήρα.</b></p> <ul style="list-style-type: none"> <li>Κανονική λειτουργία</li> </ul>
Θόρυβος στη ροή αέρα	<p><b>Διαδικασία ροής αέρα μέσω του συστήματος ψύξης</b></p> <ul style="list-style-type: none"> <li>Κανονική λειτουργία</li> </ul>
Ξεροί ήχοι	<p><b>Διαστολή και συστολή των εσωτερικών τοιχωμάτων λόγω των αλλαγών στη θερμοκρασία.</b></p> <ul style="list-style-type: none"> <li>Κανονική λειτουργία</li> </ul>
Δόνηση	<p><b>Εάν το πλαϊνό ή το πίσω μέρος της συσκευής ακουμπά σε ένα ντουλάπι ή τοίχο, κάποιες από τις φυσιολογικές δονήσεις μπορεί να παράγουν έναν ήχο.</b></p> <ul style="list-style-type: none"> <li>Για να εξαλειφθεί ο ήχος, βεβαιωθείτε ότι τα πλαϊνά και η πλάτη δεν έρχονται σε επαφή με κάποιον τοίχο ή ντουλάπι.</li> </ul>
Βουητό που παράγεται από τη δεξαμενή νερού. (Μόνο για μοντέλα χωρίς αντλία)	<p><b>Ενδεχομένως να ακούσετε ένα βουητό στη βαλβίδα από τη δεξαμενή νερού εάν ο παρασκευαστής πάγου είναι ενεργοποιημένος και η δεξαμενή νερού είναι άδεια.</b></p> <ul style="list-style-type: none"> <li>Γεμίστε τη δεξαμενή νερού ή απενεργοποιήστε τον παρασκευαστή πάγου.</li> </ul>

## Wi-Fi

Συμπτώματα	Πιθανή αιτία και λύση
<b>Η οικιακή σας συσκευή και το κινητό δεν είναι συνδεδεμένα με το ασύρματο δίκτυο.</b>	<b>Ο κωδικός για το ασύρματο δίκτυο στο οποίο προσπαθείτε να συνδεθείτε δεν είναι σωστός.</b> <ul style="list-style-type: none"> <li>Βρείτε το ασύρματο δίκτυο στο οποίο είναι συνδεδεμένο το κινητό σας και αφαιρέστε το. Κατόπιν καταγράψτε τη συσκευή στο <b>LG ThinQ</b>.</li> </ul>
	<b>Η χρήση δεδομένων για το κινητό σας είναι ενεργοποιημένη.</b> <ul style="list-style-type: none"> <li>Απενεργοποιήστε τη <b>χρήση δεδομένων κινητού</b> του smartphone σας και καταγράψτε τη συσκευή χρησιμοποιώντας το ασύρματο δίκτυο.</li> </ul>
	<b>Το όνομα του ασύρματου δικτύου (SSID) ρυθμίστηκε σωστά.</b> <ul style="list-style-type: none"> <li>Το όνομα του ασύρματου δικτύου (SSID) θα πρέπει να είναι ένας συνδυασμός Αγγλικών γραμμάτων και αριθμών. (Μη χρησιμοποιείτε ειδικούς χαρακτήρες)</li> </ul>
	<b>Η συχνότητα του δρομολογητή δεν είναι 2,4 GHz.</b> <ul style="list-style-type: none"> <li>Υποστηρίζεται μόνο η συχνότητα 2,4 GHz. Ρυθμίστε το δρομολογητή στα 2,4 GHz και συνδέστε τη συσκευή στον ασύρματο δρομολογητή. Για να ελέγξετε τη συχνότητα του δρομολογητή, ελέγξτε με τον πάροχο του διαδικτύου σας ή τον κατασκευαστή του δρομολογητή.</li> </ul>
	<b>Η απόσταση μεταξύ της συσκευής και του δρομολογητή είναι πολύ μεγάλη.</b> <ul style="list-style-type: none"> <li>Εάν η απόσταση μεταξύ της συσκευής και του δρομολογητή είναι πολύ μεγάλη, το σήμα μπορεί να είναι ασθενές και η σύνδεση να μην πραγματοποιηθεί με τη σωστή ρύθμιση. Μετακινήστε τη θέση του δρομολογητή ώστε να είναι πιο κοντά στη συσκευή.</li> </ul>

## Εξυπηρέτηση πελατών και σέρβις

Επικοινωνήστε με ένα κέντρο πληροφόρησης πελατών της LG Electronics.

- Για πληροφορίες σχετικά με εξουσιοδοτημένα κέντρα εξυπηρέτησης της LG, επισκεφτείτε τον ιστότοπό μας στη διεύθυνση [www.lg.com](http://www.lg.com).
- Μόνο εξειδικευμένο προσωπικό σέρβις από εξουσιοδοτημένο κέντρο εξυπηρέτησης της LG θα πρέπει να αποσυναρμολογεί, να επιδιορθώνει ή να τροποποιεί τη συσκευή.
- Η ελάχιστη περίοδος εγγύησης αυτού του ψυγείου είναι 24 μήνες.
- Τα ανταλλακτικά που αναφέρονται στον κανονισμό ΕΕ 2019/2019 είναι διαθέσιμα για 7 έτη (μόνο τα παρεμβύσματα για τις πόρτες είναι διαθέσιμα για 10 έτη).
- Για αγορά ανταλλακτικών, επικοινωνήστε με το κέντρο πληροφόρησης πελατών της LG Electronics ή επισκεφτείτε τον ιστότοπό μας στη διεύθυνση [www.lg.com](http://www.lg.com).

## ΣΗΜΕΙΩΣΗ

- Ο κανονισμός (ΕΕ) 2019/2019, που ισχύει από 1η Μαρτίου 2021, σχετίζεται με την Κατηγορία Ενεργειακής απόδοσης σύμφωνα με τον κανονισμό (ΕΕ) 2019/2016.

- Για περισσότερες πληροφορίες σχετικά με την ενεργειακή απόδοση της συσκευής, επισκεφτείτε τη διεύθυνση <https://eprel.ec.europa.eu> και πραγματοποιήστε αναζήτηση χρησιμοποιώντας το όνομα του μοντέλου (ισχύει από την 1η Μαρτίου 2021).
- Σαρώστε τον κωδικό QR στην ετικέτα ενέργειας που παρέχεται με τη συσκευή, η οποία αναγράφει έναν διαδικτυακό σύνδεσμο προς τις πληροφορίες που σχετίζονται με την απόδοση της συσκευής στη βάση δεδομένων EU EPREL. Κρατήστε την ετικέτα ενέργειας για λόγους αναφοράς μαζί με όλα τα άλλα έγγραφα που παρέχονται μαζί με τη συσκευή (ισχύει από την 1η Μαρτίου 2021).
- Το όνομα μοντέλου βρίσκεται στην πινακίδα κατάταξης της συσκευής.
- Αυτό το προϊόν περιέχει μια πηγή φωτός ενεργειακής απόδοσης κατηγορίας G.

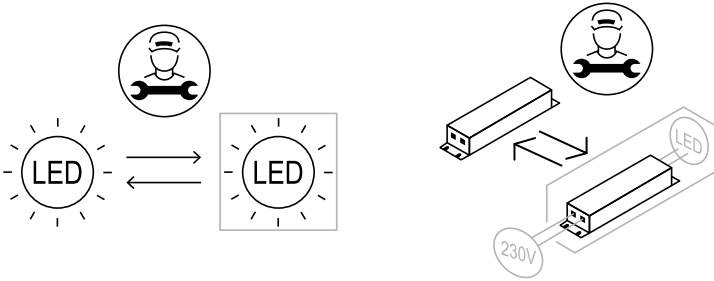

# ΠΑΡΑΡΤΗΜΑ

## ΜΕΡΙΜΝΑ ΓΙΑ ΤΟ ΠΕΡΙΒΑΛΛΟΝ

### Απόρριψη της παλιάς σας συσκευής



## ENGLISH

### Disposal of Your Old Appliance

- This crossed-out wheeled bin symbol indicates that waste electrical and electronic products (WEEE) should be disposed of separately from the municipal waste stream.
- Old electrical products can contain hazardous substances so correct disposal of your old appliance will help prevent potential negative consequences for the environment and human health. Your old appliance may contain reusable parts that could be used to repair other products, and other valuable materials that can be recycled to conserve limited resources.
- You can take your appliance either to the shop where you purchased the product, or contact your local government waste office for details of your nearest authorised WEEE collection point. For the most up to date information for your country please see [www.lg.com/global/recycling](http://www.lg.com/global/recycling).

## БЪЛГАРСКИ

### Изхвърляне на стария уред

- Символът със зачертания контейнер показва, че отпадъците от електрическо и електронно оборудване (ОЕЕО) трябва да се изхвърлят отделно от битовите отпадъци.

- Старите електрически продукти могат да съдържат опасни вещества и правилното изхвърляне на Вашия уред ще помогне за предотвратяване на негативните последиствия за околната среда и човешкото здраве. Вашият стар уред може да съдържа части за многократна употреба, които биха могли да бъдат използвани за ремонт на други продукти, както и други ценни материали, които могат да бъдат рециклирани с цел запазване на ограничените ресурси.
- Можете да занесете Вашия уред или в магазина, от който сте го закупили или можете да се свържете с местния държавен офис за отпадъците, за да получите информация за най-близкия разрешен ОЕЕО пункт за събиране на отпадъци. За най-актуална информация от Вашата държава, моля, погледнете тук: [www.lg.com/global/recycling](http://www.lg.com/global/recycling)

## CATALÀ

### Eliminació de l'aparell antic

- Aquest símbol d'un contenidor ratllat indica que els residus de productes elèctrics i electrònics (RAEE) s'han d'eliminar per separat de la resta de residus municipals.
- Els productes elèctrics antics poden contenir substàncies perilloses, de manera que l'eliminació correcta del vostre aparell antic ajudarà a prevenir possibles conseqüències negatives per al medi ambient i la salut humana. El vostre aparell antic pot contenir peces reutilitzables que es podrien utilitzar per reparar altres productes, i altres materials valuosos que es poden reciclar per conservar recursos limitats.
- Podeu portar el vostre aparell a la botiga on el va comprar, o bé posar-vos en contacte amb l'oficina de residus de la vostra administració local per tal d'obtenir informació sobre el vostre punt de recollida de RAEE autoritzat més proper. Per obtenir la informació més actualitzada del vostre país, consulteu [www.lg.com/global/recycling](http://www.lg.com/global/recycling).



- Du kan enten tage apparatet til den butik hvor du købte det, eller kontakte dit lokale affaldskontor angående oplysninger om det nærmeste, autoriserede WEEE-samlingspunkt. Find de sidste nye oplysninger for dit land på [www.lg.com/global/recycling](http://www.lg.com/global/recycling)

## ČEŠTINA

### Likvidace starého přístroje

- Tento symbol přeškrtnutého koše značí, že odpad z elektrických a elektronických výrobků (WEEE) je nutné likvidovat odděleně od linky komunálního odpadu.
- Staré elektrické výrobky mohou obsahovat nebezpečné látky, takže správná likvidace starých přístrojů pomůže zabránit potenciálním negativním důsledkům pro životní prostředí a lidské zdraví. Staré přístroje mohou obsahovat znovu použitelné díly, které lze použít k opravě dalších výrobků a další cenné materiály, které lze recyklovat a šetřit tak omezené zdroje.
- Spotřebič můžete zanechat buď do obchodu, kde jste ho zakoupili nebo se obrátit na místní správu komunálních odpadů, kde získáte podrobné informace o autorizovaném sběrném místě WEEE. Pro poslední aktuální informace z vaší země si prosím prostudujte web [www.lg.com/global/recycling](http://www.lg.com/global/recycling)

## DANSK

### Bortskaffelse af dit gamle apparat

- Dette symbol med en affaldsspand med kryds over angiver at elektrisk og elektronisk affald (WEEE) skal bortskaffes og genbruges korrekt, adskilt fra kommunens husholdningsaffald.
- Gamle elektriske produkter kan indeholde farlige stoffer, så når du bortskaffer dit gamle apparat på korrekt vis, hjælper du med at forhindre mulige negative konsekvenser for miljø og mennesker. Dit gamle apparat kan indeholde dele som kan genbruges, fx til at reparere andre produkter, eller værdifulde materialer som kan genbruges og derved begrænse spild af værdifulde ressourcer.



## DEUTSCH

### Entsorgung Ihrer Altgeräte

- Das durchgestrichene Symbol eines fahrbaren Abfallbehälters weist darauf hin, dass Elektro- und Elektronik-Produkte (WEEE) getrennt vom Hausmüll entsorgt werden müssen. Bitte entsorgen Sie Altgeräte getrennt von anderem Abfall und bringen Sie diese zu einer ausgewiesenen Sammelstelle für das Recycling von elektrischen und elektronischen Geräten. Falls die Geräte Batterien oder Lampen enthalten, die vom Endverbraucher ohne Beschädigung leicht entnommen werden können, trennen Sie diese bitte vor der Entsorgung von den Hauptgeräten, es sei denn, Sie möchten, dass die alten Geräte wiederverwendet werden (alte Batterien und Lampen werden getrennt gesammelt). Bitte beachten Sie auch, dass Sie persönlich dafür verantwortlich sind, personenbezogene Daten auf dem Gerät zu löschen, bevor Sie Ihre Geräte entsorgen.
- Alte elektrische Produkte können gefährliche Substanzen enthalten, die eine korrekte Entsorgung dieser Altgeräte erforderlich machen, um schädliche Auswirkungen auf die Umwelt und die menschliche Gesundheit zu vermeiden. Ihre ausgedienten Geräte können wiederverwendbare Teile enthalten, mit denen möglicherweise andere Produkte repariert werden können, aber auch sonstige wertvolle Materialien enthalten, die zur Schonung knapper Ressourcen recycelt werden können.
- Sie können Ihr Gerät entweder in den Laden zurückbringen, in dem Sie das Produkt ursprünglich erworben haben oder Sie kontaktieren Ihre Gemeindeabfallstelle für Informationen über die nächstgelegene autorisierte WEEE Sammelstelle. Bitte beachten Sie, dass einige\* Vertrieber verpflichtet sind :
  - bei der Abgabe eines neuen Elektro- oder Elektronikgerätes an einen Endnutzer ein Altgerät des Endnutzers der gleichen Geräteart unentgeltlich zurückzunehmen, und

- Altgeräte, die in keiner äußeren Abmessung größer als 25 Zentimeter sind, im Einzelhandelsgeschäft oder in unmittelbarer Nähe hierzu unentgeltlich zurückzunehmen; Wenn Offline oder Online Händler Neugeräte an Privathaushalte liefern, sind sie verpflichtet, Altgeräte direkt bei diesen abzuholen oder Rückgabemöglichkeiten in zumutbarer Entfernung anzubieten. Daher empfehlen wir Ihnen sich für weitere Informationen an Ihren Händler zu wenden.

- LG Electronic Deutschland GmbH ist ordnungsgemäß als Hersteller in Deutschland registriert. Damit trägt LG deutschlandweit zur Sammlung von Elektro- und Elektronik-Altgeräten bei, die Sie in kommunalen Getrenntsammlstellen abgeben. Die aktuellsten Informationen finden Sie unter: [www.lg.com/global/recycling](http://www.lg.com/global/recycling) oder <https://www.lg.com/de/support/altgeraete-rueckgabe>.
  - \* Vertrieber mit einer Verkaufsfläche für Elektro- und Elektronikgeräte von mindestens 400 Quadratmetern sowie Vertrieber von Lebensmitteln mit einer Gesamtverkaufsfläche von mindestens 800 Quadratmetern, die Elektro- und Elektronikgeräte anbieten



## ΕΛΛΗΝΙΚΑ

### Απόρριψη της παλιάς σας συσκευής

- Αυτό το διαγραμμένο σύμβολο του τροχοφόρου κάδου υποδεικνύει ότι τα απόβλητα ηλεκτρικών και ηλεκτρονικών εξοπλισμών (ΑΗΗΕ) πρέπει να απορρίπτονται χωριστά από τα γενικά οικιακά απορρίμματα.
- Τα παλιά ηλεκτρικά προϊόντα μπορεί να περιέχουν επικίνδυνες ουσίες και ως εκ τούτου η σωστή απόρριψη της παλιάς σας συσκευής αποτρέπει ενδεχόμενες αρνητικές συνέπειες για το περιβάλλον και την ανθρώπινη υγεία. Η παλιά σας συσκευή μπορεί να περιέχει επαναχρησιμοποιήσιμα ανταλλακτικά που θα μπορούσαν να χρησιμοποιηθούν για την επισκευή άλλων προϊόντων, καθώς και άλλα υλικά αξίας που μπορούν να ανακυκλωθούν για εξοικονόμηση των περιορισμένων φυσικών πόρων.
- Μπορείτε να πάτε τη συσκευή σας, είτε στο κατάστημα από το οποίο αγοράσατε το προϊόν, ή να επικοινωνήσετε με το τοπικό γραφείο απορριμμάτων για λεπτομέρειες σχετικά με το πλησιέστερο εγκεκριμένο σημείο συλλογής ΑΗΗΕ (Απόβλητα Ηλεκτρικών και Ηλεκτρονικών Εξοπλισμών). Για τις πιο πρόσφατες πληροφορίες για τη χώρα σας επισκεφθείτε τη διεύθυνση [www.lg.com/global/recycling](http://www.lg.com/global/recycling)

## ESPAÑOL

### Símbolo para marcar AEE

- El símbolo del contenedor de basura tachado con un aspa indica que la recogida separada de aparatos eléctricos y electrónicos (AEE) debe realizarse de manera separada.

- Los productos eléctricos antiguos pueden contener sustancias peligrosas de modo que la correcta eliminación del antiguo aparato ayudará a evitar posibles consecuencias negativas para el medio ambiente y para la salud humana. El antiguo aparato puede contener piezas reutilizables que podrían utilizarse para reparar otros productos y otros materiales valiosos que pueden reciclarse para conservar los recursos limitados.
- Este producto contiene pilas y/o acumuladores. Siempre que no sea necesaria la intervención de un profesional cualificado para ello, y antes del depósito final del producto en las instalaciones de recogida selectiva, usted debe extraer las pilas y acumuladores de forma segura y separadamente para su adecuada gestión.
- Puede llevar el aparato a cualquiera de los centros autorizados para su recogida. Para obtener la información más actualizada para su país por favor visite [www.lg.com/global/recycling](http://www.lg.com/global/recycling)

## EESTI

### Vana seadme hävitamine

- Lääbikriipsutatud ristiga prügikasti sümbol tähendab, et elektri- ja elektroonikaseadmete (WEEE) jäätmed tuleb kõrvaldada olmeprügist eraldi.
- Vanad elektriseadmed võivad sisaldada ohtlikke koostisosi, seega aitab prügi nõuetekohane hävitamine vältida võimalikku negatiivset mõju loodusele ja inimeste tervisele. Teie kasutatud seade võib sisaldada taaskasutatavaid osi, millega saab parandada teisi seadmeid ning muid väärtuslikke materjale, mida saab taaskasutada, et säilitada piiratud ressursse.
- Saate viia oma seadme kas kauplusse, kust see on ostetud või võtta ühendust kohaliku prügiveo ettevõttega, et saada lisainfot oma lähima WEEE jäätmete kogumiskoha kohta. Kõige ajakohasemat infot oma riigi kohta vaadake [www.lg.com/global/recycling](http://www.lg.com/global/recycling)



## SUOMI

### Vanhan laitteesi hävittäminen

- Tämä yliristitettu jäteastian merkki ilmaisee, että sähkö- ja elektronikkalaitteiden jätteet (WEEE) tulee pitää erillään kotitalousjätteestä ja viedä kunnalliseen kierrätyskeskukseen.
- Vanhat sähkötuotteet voivat pitää sisällään vaarallisia aineita, joten loppuun käytetyn laitteen oikea hävittäminen ehkäisee ympäristö- ja terveyshaittoja. Vanha laitteesi saattaa pitää sisällään uudelleen käytettäviä osia, joita voidaan käyttää korjaamaan muita tuotteita, sekä arvokkaita materiaaleja, joita voidaan kierrättää rajoitettujen resurssien säästämiseksi.
- Voit viedä laitteesi joko liikkeeseen, josta hankit tuotteen, tai ottaa yhteyttä paikallishallintosi ympäristötoimistoon koskien lähintä valtuutettua WEEE -keräyspistettä. Kaikkein viimeisimmät tiedot koskien maatasi, ks. osoitteessa [www.lg.com/global/recycling](http://www.lg.com/global/recycling)

## FRANÇAIS

### Recyclage de votre ancien appareil

- Ce symbole de poubelle barrée d'une croix indique que votre équipement électrique et électronique (EEE) ne doit pas être jeté avec les ordures ménagères. Il doit faire l'objet d'un tri et d'une collecte sélective séparée.
- Les équipements électriques que vous jetez peuvent contenir des substances dangereuses. Il est donc important de les jeter de façon appropriée afin d'éviter des impacts négatifs sur l'environnement et la santé humaine. L'équipement que vous jetez peut également contenir des pièces réutilisables pour la réparation d'autres produits ainsi que des matériaux précieux pouvant être recyclés pour préserver les ressources de la planète.

- Vous pouvez rapporter votre appareil au commerçant qui vous l'a vendu ou contacter votre collectivité locale pour connaître les points de collecte de votre EEE. Vous trouverez également des informations à jour concernant votre pays en allant sur [www.quefairedemesdechets.fr](http://www.quefairedemesdechets.fr)

## HRVATSKI

### Zbrinjavanje starog uređaja

- Ovaj simbol prekrizene kante za smeće na kotačićima označava kako se otpadni električni i električni proizvodi (WEEE) moraju zbrinjavati odvojeno od komunalnog otpada.
- Dotrajali električni proizvodi mogu sadržavati opasne tvari stoga će ispravno zbrinjavanje vaših dotrajalih uređaja pomoći u sprječavanju potencijalnih negativnih posljedica na okoliš i ljudsko zdravlje. Vaš dotrajao uređaj može sadržavati dijelove koji se mogu ponovo iskoristiti za popravak drugih proizvoda te druge vrijedne materijale koji se mogu reciklirati i tako sačuvati ograničene resurse.
- Ovisno o razini smetnje / štete i dobi stavke, stari proizvodi mogu se popraviti za više radnog života koji će sprječiti izbjegli otpada. Proizvodi koji nisu prikladni za ponovnu uporabu može se reciklirati da se oporavim vrijedne resurse i pomoći da se smanji globalno potrošnju novih sirovina.
- Uređaj možete odnijeti u trgovinu u kojoj ste kupili proizvod ili možete kontaktirati ured za zbrinjavanje otpada kod vaših mjesnih nadležnih tijela te od njih saznati više informacija o najbližem ovlaštenom WEEE sabirnom centru. Za najnovije informacije iz svoje države pogledajte internetske stranice [www.lg.com/global/recycling](http://www.lg.com/global/recycling)



## MAGYAR

### A régi készülék ártalmatlanítása

- A leselejtezett elektromos és elektronikai termékeket a háztartási hulladéktól elkülönítve kell begyűjteni, a jogszabályok által kijelölt módon és helyen.
- Régi készülékeinek megfelelő leselejtezése segíthet megelőzni az esetleges egészségre vagy környezetre ártalmas hatásokat.
- Ha további információra van szüksége régi készülékeinek leselejtezésével kapcsolatban, lépjen kapcsolatba velünk a [szelektalok.hu](http://szelektalok.hu) oldalon ahol tájékoztatjuk Önt visszavételi, átvételi, gyűjtési és kezelési kötelezettségeinkről.

## ITALIANO

### Smaltimento delle apparecchiature obsolete

- Tutte le apparecchiature elettriche ed elettroniche, contrassegnate da questo simbolo ("bidone della spazzatura barrato da una croce"), devono essere raccolte e smaltite separatamente rispetto agli altri rifiuti urbani misti mediante impianti di raccolta specifici installati da enti pubblici o dalle autorità locali. Si ricorda che gli utenti finali domestici possono consegnare gratuitamente le apparecchiature elettriche ed elettroniche a fine vita presso il punto vendita all'atto dell'acquisto di una nuova apparecchiatura equivalente. Gli utenti finali domestici possono inoltre consegnare gratuitamente apparecchiature elettriche ed elettroniche di piccolissime dimensioni (non eccedenti i 25 cm) a fine vita direttamente presso un punto vendita a ciò abilitato, senza obbligo di acquistare una apparecchiatura nuova di tipo equivalente. Si prega di informarsi previamente presso il punto vendita prescelto circa tale ultima modalità di conferimento dell'apparecchiatura a fine vita.

- Il corretto smaltimento dell'unità obsoleta contribuisce a prevenire possibili conseguenze negative sulla salute degli individui e sull'ambiente. Una gestione responsabile del fine vita delle apparecchiature elettriche ed elettroniche da parte degli utenti contribuisce al riutilizzo, al riciclaggio ed al recupero sostenibile dei prodotti obsoleti e dei relativi materiali.
- Per informazioni più dettagliate sullo smaltimento delle apparecchiature obsolete, contattare l'ufficio del comune di residenza, il servizio di smaltimento rifiuti o il punto vendita in cui è stato acquistato il prodotto. ([www.lg.com/global/recycling](http://www.lg.com/global/recycling))

## LIETUVIŲ

### Seno prietaiso utilizavimas

- Išbrauktos šiukšlių dėžės simbolis rodo, kad elektros ir elektronikos įrangos atliekas (EE|A) reiktų utilizuoti atskirai nuo buitinių atliekų.
- Senoje elektrinėje įrangoje gali būti pavojingų medžiagų, taigi tinkamas seno prietaiso utilizavimas padės apsaugoti nuo galimų neigiamų pasekmių aplinkai ir žmonių sveikatai. Jūsų sename prietaise gali būti dalių, kurias galima panaudoti dar kartą taisant kitą įrangą, ir kitų vertingų medžiagų, kurias galima perdirbti siekiant tausoti ribotus išteklius.
- Savo prietaisą galite nugabenti į parduotuvę, kurioje jį įsigijote, arba kreipkitės į vietos valdžios atliekų tarnybą ir sužinokite, kur yra artimiausia EE|A surinkimo vieta. Norėdami gauti daugiau informacijos apie savo šalies reikalavimus, apsilankykite [www.lg.com/global/recycling](http://www.lg.com/global/recycling).



## LATVIEŠU

### Jūsu vecās ierīces likvidēšana

- Šis simbols – pārsvītrotā atkritumu tvertne uz riteņiem – norāda, ka elektrisko un elektronisko iekārtu atkritumi (EEIA) jāutilizē atsevišķi no sadzīves atkritumu plūsmas.
- Veci elektriskie izstrādājumi var saturēt bīstamas vielas, tādēļ jūsu vecās ierīces pareiza utilizācija palīdzēs novērst iespējamās negatīvās sekas videi un cilvēka veselībai. Jūsu vecā ierīce var saturēt vairākkārt izmantojamas detaļas, kuras var izmantot citu izstrādājumu remontam, un citus vērtīgus materiālus, kurus var pārstrādāt, tādējādi saglabājot ierobežotus resursus.
- Jūs varat aiznest ierīci vai nu uz veikalu, kurā šo izstrādājumu iegādājieties, vai sazināties ar vietējās pašvaldības atkritumu savākšanas iestādi un uzzināt sīkāku informāciju par tuvāko oficiālo EEIA savākšanas punktu. Jaunāko informāciju par savu valsti skatiet vietnē [www.lg.com/global/recycling](http://www.lg.com/global/recycling).

## МАКЕДОНСКИ

### Фрлање на вашиот стар апарат

- Сите електрични и електронски производи треба да се фрлат засебно од комуналниот отпад, односно во собирни капацитети назначени од страна на владата или локалните власти.
- Правилното фрлање на вашиот стар апарат ќе помогне да се спречат потенцијални негативни последици за околината и човековото здравје.
- За подетални информации за фрлањето на вашиот стар апарат, стапете во контакт со општинската служба за отстранување отпад или со продавницата од каде што сте го купиле производот.

## NEDERLANDS

### Verwijdering van uw oude apparaat

- Dit symbool van de doorgekruiste vuilnisbak geeft aan dat afgedankte elektrische en elektronische producten (WEEE) afzonderlijk van het huishoudelijke afval moeten worden verwijderd.
- Oude elektrische producten kunnen gevaarlijke stoffen bevatten, dus een juiste verwijdering van uw oude apparaat helpt bij het voorkomen van mogelijke negatieve gevolgen voor het milieu en de volksgezondheid. Uw oude apparaat kan herbruikbare onderdelen bevatten die kunnen worden gebruikt voor het repareren van andere producten, en andere waardevolle materialen die kunnen worden gerecycled voor het behoud van beperkte grondstoffen.
- U kunt uw apparaat meenemen naar de winkel waar u het product heeft gekocht, of u kunt contact opnemen met uw plaatselijke afvalverwerking instantie voor de gegevens van uw dichtstbijzijnde geautoriseerde WEEE-verzamelpunt. Voor de meest recente informatie voor uw land verwijzen wij u naar [www.lg.com/global/recycling](http://www.lg.com/global/recycling)

## NORSK

### Avhending av gamle apparater

- Dette symbolet av en utkrysset avfallsdunk indikerer at kassert elektronikk og elektroniske produkter (WEEE) skal kastes separat fra husholdningsavfall og leveres til den kommunale resirkuleringen.
- Gamle elektriske produkter kan inneholde farlige stoffer, så korrekt avfallshåndtering av det gamle apparatet bidrar til å hindre potensielt negative konsekvenser for miljøet og andres helse. Gamle apparater kan inneholde gjenbrukbare deler som kan brukes til å reparere andre produkter og andre verdifulle materialer som kan resirkuleres for å bevare begrensede ressurser.
- Du kan bringe apparatet enten til butikken der du kjøpte produktet, eller ta kontakt med den lokale myndighetens avfallskontor for informasjon om nærmeste autoriserte innsamlingspunkt for el-avfall (WEEE-avfall). For den mest oppdaterte informasjonen for ditt land, gå til [www.lg.com/global/recycling](http://www.lg.com/global/recycling).



## POLSKI

### Utylizacja starego urządzenia

- Symbol przekreślonego pojemnika na odpady na kółkach oznacza, że produkty elektryczne lub elektroniczne (WEEE) należy zutylizować poza obiegiem odpadów komunalnych.
- Stare produkty elektroniczne mogą zawierać niebezpieczne substancje. Właściwa utylizacja starego urządzenia pozwoli uniknąć potencjalnych negatywnych skutków dla środowiska i zdrowia. Stare urządzenie może zawierać części wielokrotnego użytku, które mogą zostać wykorzystane do naprawy innych produktów lub inne wartościowe materiały, które można przetworzyć, aby oszczędzać zasoby naturalne.
- Urządzenie można oddać do sklepu, w którym zostało kupione lub skontaktować się z lokalnym urzędem gospodarki odpadami, aby uzyskać informacje o najbliższym punkcie zbiórki WEEE. Aby uzyskać aktualne informacje z zakresu gospodarki odpadami obowiązującej w danym kraju, należy odwiedzić stronę <http://www.lg.com/global/sustainability/environment/take-back-recycling/global-network-europe> (plik PDF : "For more information about how to recycle LG products in your country").

## PORTUGUÊS

### Eliminação do seu aparelho usado

- Este símbolo de um caixote do lixo com rodas e linhas cruzadas sobrepostas indica que os resíduos de produtos elétricos e eletrônicos (REEE) devem ser eliminados separadamente do lixo doméstico.

- Os produtos elétricos usados podem conter substâncias perigosas, pelo que, a eliminação correta do seu aparelho usado pode contribuir para evitar potenciais consequências negativas para o ambiente e saúde humana. O seu aparelho usado pode conter peças reutilizáveis que podem ser usadas para reparar outros produtos e outros materiais úteis que podem ser reciclados para preservar os recursos limitados.
- Pode levar o seu aparelho à loja onde o adquiriu, ou contactar a sua entidade local de recolha e tratamento de resíduos para obter mais informações relativas ao ponto de recolha de REEE autorizado mais próximo. Para obter informações mais atualizadas relativas ao seu país, visite [www.lg.com/global/recycling](http://www.lg.com/global/recycling)

## ROMÂNĂ

### Eliminarea aparatului vechi

- Simbolul de peubelă indică faptul că deșeurile de echipamente electrice și electronice (DEEE) trebuie eliminate separat de celelalte deșeuri.
- Produsele electrice și electronice vechi conțin substanțe periculoase. Astfel, prin eliminarea corespunzătoare veți contribui la prevenirea deteriorării mediului înconjurător și al sănătății umane. Este posibil ca dispozitivul dvs. vechi să conțină piese componente care pot fi folosite pentru repararea altor produse sau materiale importante ce pot fi reciclate în scopul economisirii resurselor limitate.
- Dispozitivul vechi poate fi returnat magazinului de unde a fost achiziționat sau puteți contacta firma responsabilă pentru eliminarea deșeurilor în scopul aflării locației unității autorizate pentru reciclarea deșeurilor electrice și electronice (WEEE). Pentru informații mereu actualizate și referitoare la țara dvs. vă rugăm să vizitați pagina web [www.lg.com/global/recycling](http://www.lg.com/global/recycling).



## SLOVENČINA

### Zneškodnenie starého spotrebiča

- Tento symbol prečiarknutého odpadkového koša na kolieskach znamená, že odpad z elektrických a elektronických zariadení (WEEE) musí byť zneškodnený samostatne od komunálneho odpadu.
- Staré elektrické produkty môžu obsahovať nebezpečné latky, preto správne zneškodnenie vášho starého spotrebiča pomôže zabrániť potenciálnym negatívnym dopadom na prostredie a ľudské zdravie. Váš starý spotrebič môže obsahovať diely, ktoré možno opätovne použiť na opravu iných produktov, a iné cenné materiály, ktoré možno recyklovať s cieľom chrániť obmedzené zdroje.
- Svoj spotrebič môžete zaniest' do predajne, kde ste produkt zakúpili, alebo sa môžete obrátiť na oddelenie odpadov miestnej samosprávy a požiadať o informácie o najbližšom zbernom mieste odpadu z elektrických a elektronických zariadení (WEEE). Najnovšie informácie platné pre vašu krajinu nájdete na stránke [www.lg.com/global/recycling](http://www.lg.com/global/recycling)

## SLOVENŠČINA

### Odstranjevanje vaše stare naprave

- Prečrtan simbol smetnjaka opozarja, da je treba odpadne električne in elektronske izdelke (OEEI) odstranjevati ločeno od ostalih komunalnih odpadkov.
- Odpadni električni izdelki lahko vsebujejo nevarne snovi, zato s pravilnim odstranjevanjem stare naprave prispevate k preprečevanju morebitnih negativnih vplivov na okolje in zdravje ljudi. Vaša stara naprava lahko vsebuje dele, ki jih je mogoče uporabiti za popravilo drugih izdelkov, in druge dragocene materiale, ki jih je mogoče reciklirati in s tem ohraniti omejene vire.

- Svojo napravo lahko odnesete v trgovino, kjer ste jo kupili, ali pa se glede podrobnosti o najbližjem pooblaščenem zbirnem mestu za odpadno električno in elektronsko opremo obrnite na lokalno komunalno podjetje. Za najnovejše informacije za svojo državo si oglejte [www.lg.com/global/recycling](http://www.lg.com/global/recycling).

## SHQIP

### Hedhja e pajisjes suaj të vjetër

- Të gjitha produktet elektrike dhe elektronike duhet të hidhen veçmas nga mbetjet e bashkisë përmes pikave të grumbullimit të caktuara nga qeveria ose autoritetet vendase.
- Hedhja e duhur e pajisjes suaj të vjetër do të ndihmojë në parandalimin e pasojave të mundshme negative për mjedisin dhe shëndetin e njeriut.
- Për informacione më të hollësishme rreth hedhjes të pajisjes suaj të vjetër, ju lutem kontaktoni zyrën e qytetit, shërbimin për hedhjen e mbeturinave ose dyqanin ku e keni blerë produktin.



## SRPSKI

### Odlaganje starog aparata

- Ovaj simbol precrtnana kanta za smeće pokazuje da električni i elektronski otpad (WEEE) treba da se odlaže odvojeno od običnog komunalnog otpada.
- Stari električni aparati mogu da sadrže otrovne supstance, tako da će pravilno odlaganje Vašeg starog aparata pomoći sprečavanju pojave negativnih posledica po životnu sredinu i zdravlje ljudi. Vaš stari aparat može da sadrži delove za višekratnu upotrebu koji se mogu koristiti za zamenu drugih proizvoda i druge vredne materijale koji se mogu reciklirati radi očuvanja ograničenih resursa.
- Vaš aparat možete da odnesete u radnju gde ste ga kupili ili da kontaktirate lokalnu vladinu kancelariju za otpad kako biste dobili informaciju o najbližoj autorizovanoj WEEE stanici za odlaganje ovog otpada. Za najnovije informacije za Vašu zemlju, molimo Vas da pogledate web stranicu [www.lg.com/global/recycling](http://www.lg.com/global/recycling).

## SVENSKA

### Bortskaffning av den gamla produkten

- Den överkorsade soptunnesymbolen indikerar att elektroniskt och elektriskt avfall (WEEE) ska sorteras separat från hushållsavfallet och lämnas in till en av kommunen anvisad plats för återvinning.
- Kasserade elektroniska och elektriska produkter kan innehålla farliga substanser, korrekt avfallshantering av produkten förhindrar negativa konsekvenser för miljön och den mänskliga hälsan. Din gamla produkt kan även innehålla återanvändningsbara delar som kan användas för att reparera andra produkter samt innehålla värdefulla ämnen som kan återvinnas för att spara jordens resurser.
- Du kan ta din gamla produkt till butiken där du köpte den eller kontakta din kommun för information om närmaste WEEE-uppsamlingsställe. För att få den senaste informationen för ditt land, gå till [www.lg.com/global/recycling](http://www.lg.com/global/recycling)



FR

Cet appareil  
et ses accessoires  
se recyclent

REPRISE  
À LA LIVRAISON

OU

À DÉPOSER  
EN MAGASIN

OU

À DÉPOSER  
EN DÉCHÈTERIE

Points de collecte sur [www.quefairedemesdechets.fr](http://www.quefairedemesdechets.fr)  
Privilégiez la réparation ou le don de votre appareil !

# Υπόμνημα

# Υπόμνημα

