

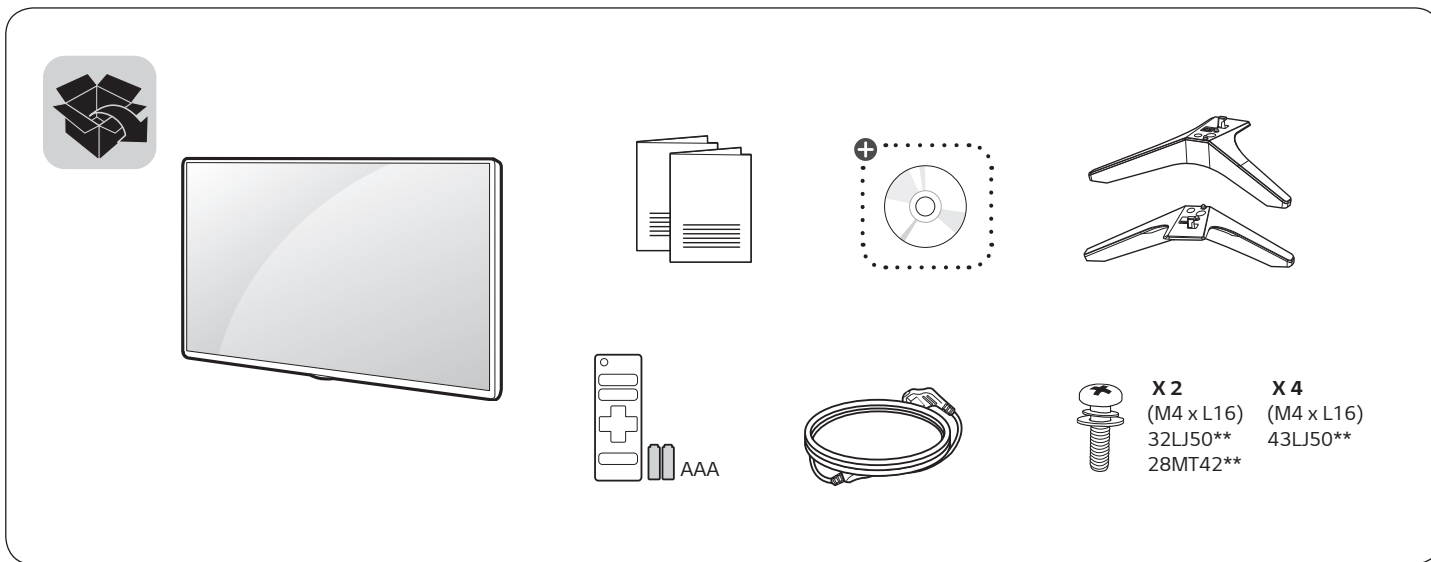

LED TV
LJ50**
MT42**



+ : Depending on model / Abhängig vom Modell / Selon le modèle / In base al modello / En función del modelo / Dependendo do modelo / Afhankelijk van het model / Ανάλογα με το μοντέλο / Odvisno od modela / Típusfüggő / Zależnie od modelu / Závísí na modelu / V závislosti od modelu / În funcție de model / В зависимости от модели / Sõltub mudelist / Priklauso nuo modelio / Atkarībā no modeļa / U zavisnosti od modela / Ovisno o modelu / Në varësi të modelit / Ovisno o modelu / Bo zavisnost od modelot / Beroende på modell / Avhengig av modellen / Afhængigt af modellen / Mallin mukaan / حسب الطراز



www.lg.com

P/No: MFL69675002 (1703-REV01)
Printed in Korea



English	<ul style="list-style-type: none">• Read Safety and Reference.• For the power supply and power consumption, refer to the label attached to the product.	Magyar	<ul style="list-style-type: none">• Lásd: Biztonsági óvintézkedések.• A tápellátásra és az áramfogyasztásra vonatkozó adatok a készülékre ragasztott címkén találhatóak.
Deutsch	<ul style="list-style-type: none">• Sicherheitshinweise und Referenzen: Bitte lesen!• Informationen zur Stromversorgung und zum Stromverbrauch sind dem Etikett auf dem Gerät zu entnehmen.	Polski	<ul style="list-style-type: none">• Przeczytaj Zasady bezpieczeństwa i informacje dodatkowe.• Dokładne informacje o zasilaniu i zużyciu energii są umieszczone na etykiecie znajdującej się na produkcie.
Français	<ul style="list-style-type: none">• Lire le document Sécurité et référence.• Reportez-vous à l'étiquette apposée sur le téléviseur pour connaître l'alimentation et la consommation électriques.	Česky	<ul style="list-style-type: none">• Přečtěte si část Bezpečnost a reference.• Informace o napájení a příkonu naleznete na štítku připevněném k výrobku.
Italiano	<ul style="list-style-type: none">• Consultare la sezione Sicurezza e informazioni di riferimento.• Per l'alimentazione e il consumo di energia, consultare l'etichetta applicata sul prodotto.	Slovenčina	<ul style="list-style-type: none">• Prečítajte si časť Bezpečnosť a odkazy.• Informácie o zdroji napájania a spotrebe elektrickej energie nájdete na štítku pripojenom k zariadeniu.
Español	<ul style="list-style-type: none">• Leer Seguridad y Referencias.• Para obtener información acerca de la fuente de alimentación y el consumo de energía, consulte la etiqueta del producto.	Română	<ul style="list-style-type: none">• Citiți Siguranța și referințe.• Pentru sursa de alimentare și consumul de energie, consultați eticheta atașată pe produs.
Português	<ul style="list-style-type: none">• Consulte o manual de Segurança e Referência.• No que respeita à fonte de alimentação e ao consumo de energia, consulte a etiqueta mostrada no produto.	Български	<ul style="list-style-type: none">• Прочетете Безопасност и справки.• Направете справка с етикета на продукта за електрозахранването и консумацията на енергия.
Nederlands	<ul style="list-style-type: none">• Lees Veiligheid en referentie goed door.• Informatie over de stroomvoorziening en het stroomverbruik vindt u op het label op het product.	Eesti	<ul style="list-style-type: none">• Lugege jaotist Ohutus ja viited.• Toiteallika ja energiatarbe kohta saate teavet tootele kinnitatud märgiselt.
Ελληνικά	<ul style="list-style-type: none">• Ανάγνωση Ασφάλεια και Αναφορά.• Για πληροφορίες σχετικά με την τροφοδοσία και την κατανάλωση ενέργειας, δείτε την ετικέτα του προϊόντος.	Lietuvių k.	<ul style="list-style-type: none">• Perskaitykite Saugumas ir nuorodos.• Informacijos apie maitinimą ir energijos sąnaudas rasite etiketėje ant gaminio.
Slovenščina	<ul style="list-style-type: none">• Preberite Varnostne informacije in napotki.• Podatke o napajanju in porabi energije si oglejte na nalepki izdelka.	Latviešu	<ul style="list-style-type: none">• Izlasiet Drošībai un uziņai.• Informāciju par elektroenerģijas padevi un patēriņu skatiet izstrādājuma pievienotajā etiķetē.
		Srpski	<ul style="list-style-type: none">• Pročitajte Bezbednost i informacije.• Da biste saznali informacije u vezi sa napajanjem i potrošnjom energije, pogledajte oznaku na proizvodu.

**Hrvatski**

- Pročitajte **Sigurnost i reference**.
- Informacije o napajanju i potrošnji energije potražite na oznaci koja se nalazi na proizvodu.

Shqip

- Lexo **Siguria dhe referencat**.
- Për ushqimin me energji dhe konsumin e energjisë, shih etiketën e ngjitur në produkt.

Bosanski

- Pročitajte **Sigurnost i upućivanje**.
- Informacije o napajanju električnom energijom i potrošnji električne energije možete pronaći na naljepnici koja se nalazi na proizvodu.

Македонски

- Прочитајте во **Безбедносни информации и референтни материјали**.
- За напојувањето и потрошувачката на енергија, погледнете ја етикетата која е прикачена на производот.

- قراءة الأمان والمرجع .
 - لمعرفة المزيد حول مصدر الإمداد بالطاقة المطلوب ومعايير استهلاك الطاقة، راجع الملصق الموجود على المنتج .
- العربية

Svenska

- Läs **Säkerhet och referens**.
- För strömförsörjning och strömförbrukning, se etiketten på produkten.

Norsk

- Les **Sikkerhet og referanse**.
- Hvis du vil ha informasjon om strømforsyning og strømförbruk, kan du se på etiketten som er festet på produktet.

Dansk

- Læs **Sikkerhed og Reference**.
- Du kan få oplysninger om strømforsyning og strømförbrug på mærket, der sidder på produktet.

Suomi

- Lue **Turvatoimet ja viittaukset**.
- Tietoja virtalähteestä ja virrankulutuksesta on laitteeseen kiinnitetyssä tarrassa.

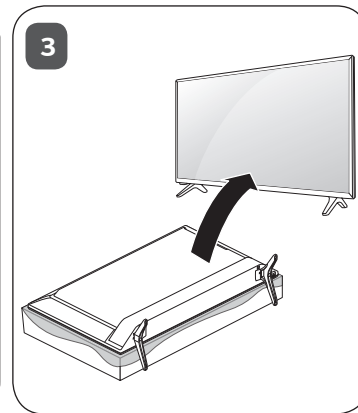
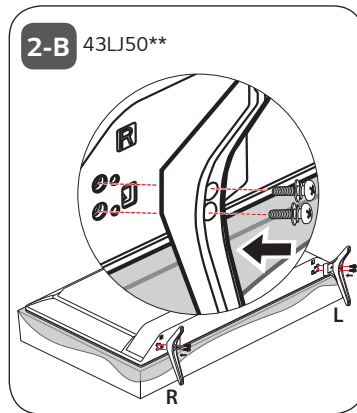
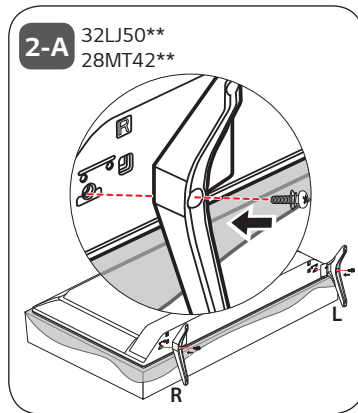
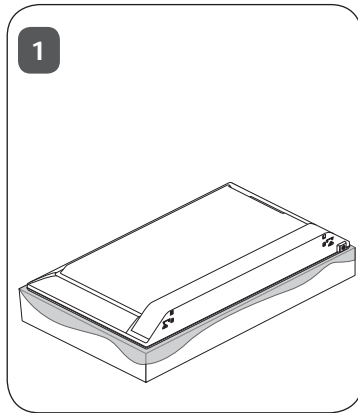

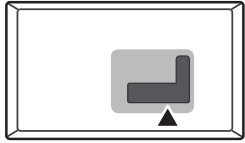

ANTENNA/
CABLE IN



HDMI IN



USB IN



+

LAN

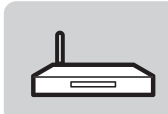

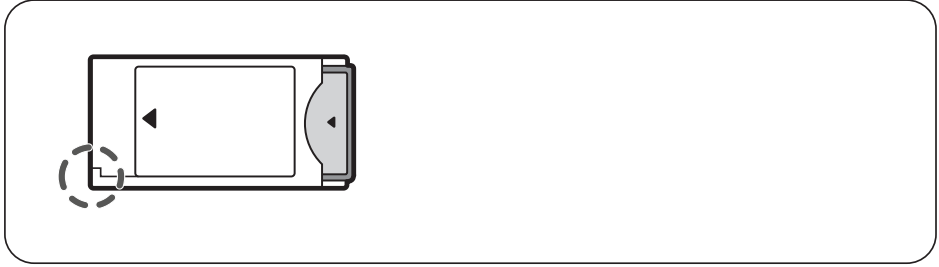
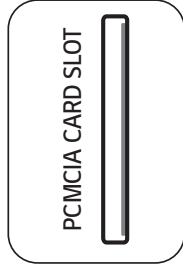
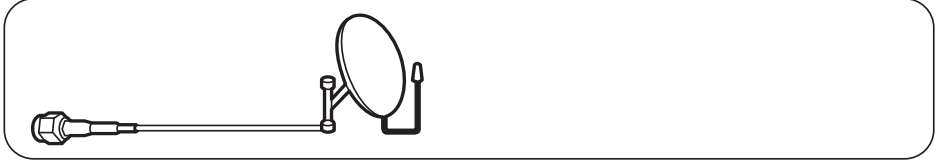
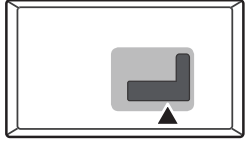

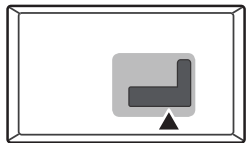

COMPONENT IN

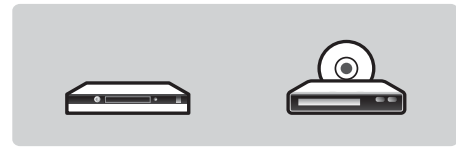
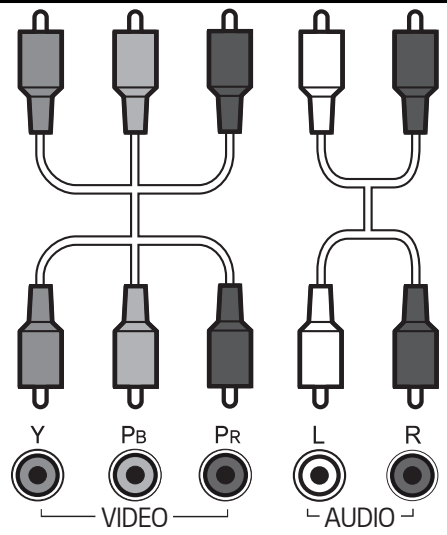
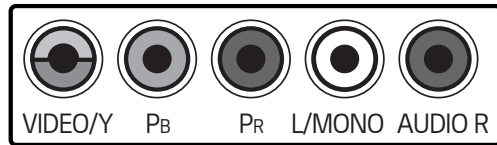

AV IN

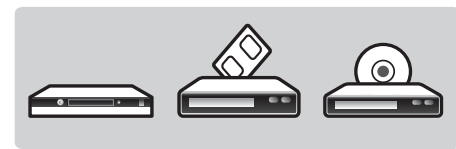
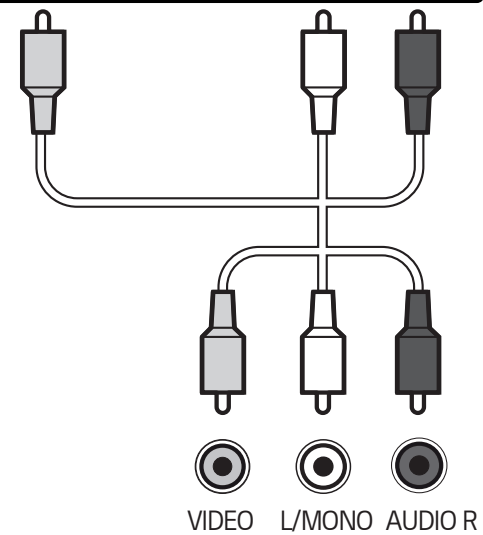
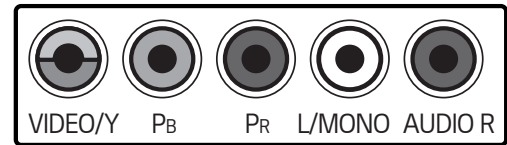

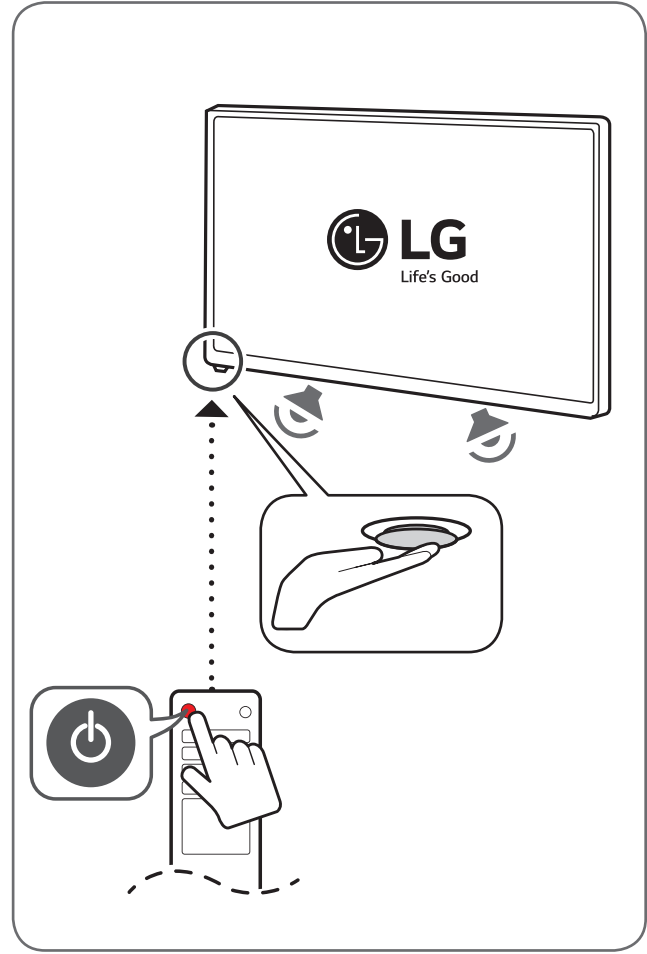
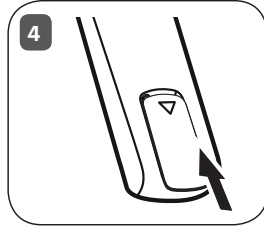
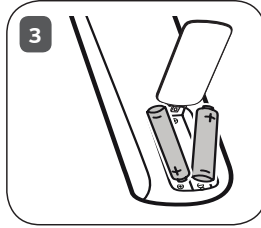
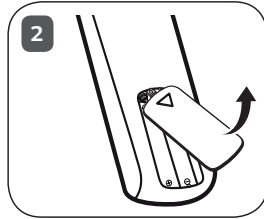
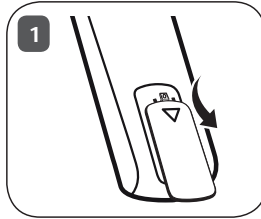
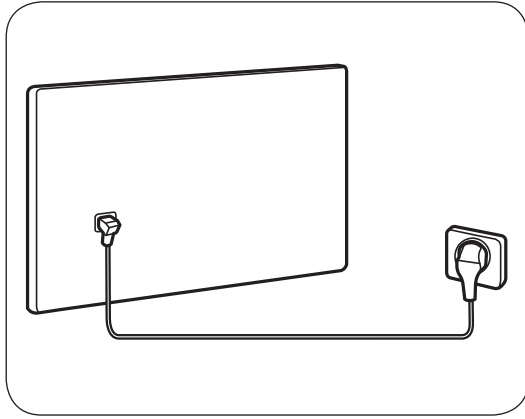

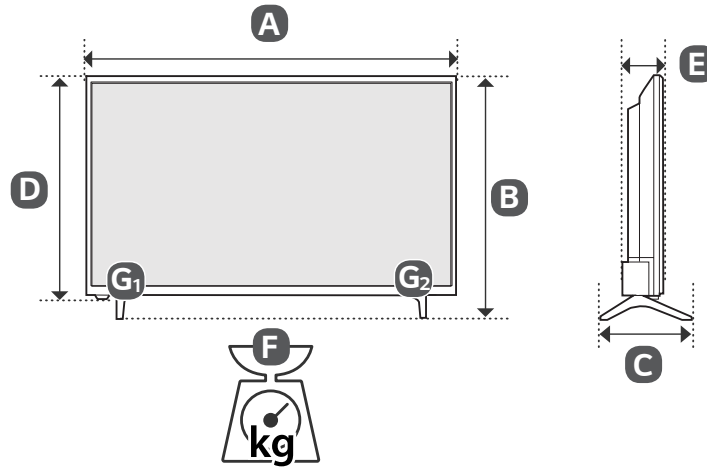

	A (mm)	B (mm)	C (mm)	D (mm)	E (mm)	F (kg)	F - (G ₁ + G ₂) (kg)
32LJ500U-ZB 32LJ500V-ZB	728	475	182.4	436	77.8	5.0	4.9
43LJ500V-ZB	970	624	219.5	569	77.8	8.4	8.3
28MT42VF-PZ	635	427	182.4	387	77.8	4.1	4.0
Power requirement					AC 100-240 V~ 50/60 Hz		





* M F L 6 9 6 7 5 0 2 *



POUŽÍVATEĽSKÁ PRÍRUČKA

Bezpečnosť a odkazy

LED TV*

* Televízory LED spoločnosti LG využívajú obrazovku LCD s podsvietením LED.

Pred použitím zariadenia si pozorne prečítajte túto príručku a odložte si ju pre budúce použitie.

Varovanie! Bezpečnostné pokyny



UPOZORNENIE
RIZIKO ZÁSAHU ELEKTRICKÝM PRÚDOM, NEOTVÁRAŤ



UPOZORNENIE NEOTVÁRAJTE KRYT (ALEBO ZADNÝ PANEL), ABY STE PREDIŠLI RIZIKU ZÁSAHU ELEKTRICKÝM PRÚDOM. VNÚTRI NIE SÚ ŽIADNE SÚČASTI, KTORÝCH SERVIS BY MOHOL VYKONÁVAŤ POUŽÍVATEĽ. OBRÁŤTE SA NA KVALIFIKOVANÝ SERVISNÝ PERSONÁL.

 Účelom tohto symbolu je upozorniť používateľa na prítomnosť neizolovaného „nebezpečného napätia“ pod krytom produktu, ktoré je dostatočne vysoké na to, aby predstavovalo pre osoby riziko zásahu elektrickým prúdom.

 Účelom tohto symbolu je upozorniť používateľa na dôležité pokyny súvisiace s prevádzkou a údržbou (servisom), ktoré sa nachádzajú v spravidelnej dokumentácii k spotrebiču.

VAROVANIE: CHRÁŇTE ZARIADENIE PRED DAŽĎOM A VLHKOSŤOU, ABY STE PREDIŠLI RIZIKU POŽIARU A ZÁSAHU ELEKTRICKÝM PRÚDOM.



ZABRÁŇTE VZNIKU POŽIARU A UDRŽUJTE SVIEČKY ČI INÉ ZDROJE OTVORENÉHO OHŇA V BEZPEČNEJ VZDIALENOSTI OD PRODUKTU.

- Televízor a diaľkový ovládač neumiestňujte na nasledujúce miesta:
 - miesto vystavené priamemu slnečnému svitu,
 - miesto s vysokou vlhkosťou, ako je napríklad kúpeľňa,
 - miesto v blízkosti zdroja tepla, ako sú napríklad kachle a iné zariadenia produkujúce teplo,
 - miesto v blízkosti kuchynských drezov alebo zvlhčovačov, kde produkt môže byť jednoducho vystavený pôsobeniu pary alebo oleja,
 - miesto vystavené pôsobeniu dažďa alebo vetra,
 - miesto v blízkosti nádob s vodou, ako sú napríklad vázy.V opačnom prípade by mohlo dôjsť k požiaru, zásahu elektrickým prúdom, poruchám alebo deformácii produktu.
- Nenechávajte produkt na prašných miestach. Mohlo by dôjsť k požiaru.
- Sietvová zástrčka slúži na odpojenie zariadenia. Táto zástrčka musí byť neustále dostupná.

- Nechytajte zástrčku mokrymi rukami. Ak je kolík zástrčky mokry alebo zaprášený, dôkladne ho osušte alebo z neho zotrite prach. Nadmerná vlhkosť by mohla zapríčiniť zásah elektrickým prúdom.
- Uistite sa, že je napájací kábel pripojený k uzemnenej elektrickej zásuvke. (Platí v prípade neuzemnených zariadení.) Mohol by vás zasiahnuť elektrický prúd alebo by ste sa mohli poraniť.
- Dôkladne pripojte napájací kábel. Ak nie je napájací kábel pripojený dôkladne, mohlo by dôjsť k požiaru.
- Uistite sa, že sa napájací kábel nedotýka horúcich objektov, napríklad ohrievača. Mohlo by dôjsť k požiaru alebo zásahu elektrickým prúdom.
- Nekladte ťažké predmety ani samotný produkt na napájacie káble. V opačnom prípade by to mohlo viesť k požiaru alebo zásahu elektrickým prúdom.
- Ohnite kábel antény v mieste prechodu z vonkajšieho prostredia do vnútra budovy, aby ste zabránili zatekaniu dažďovej vody. Voda môže spôsobiť poškodenie vnútorných súčastí produktu a zásah elektrickým prúdom.
- Pri montáži na stenu televízor nevesajte za napájací alebo signálny kábel zo zadnej strany televízora. Mohlo by to viesť k požiaru alebo zásahu elektrickým prúdom.
- Nezapájajte priveľa elektrických zariadení do jednej elektrickej zásuvky. Mohlo by to viesť k požiaru v dôsledku prehrievania.
- Pri pripájaní externých zariadení dajte pozor, aby sa vám televízor neprevrhol alebo aby vám nespadol. Mohlo by to viesť k poraneniu osôb alebo poškodeniu produktu.
- Uchovávajte balenie chrániace produkt pred vlhkosťou alebo vinylové balenie mimo dosahu detí. Prehltnutie ochranného materiálu je nebezpečné. Ak dôjde k prehltnutiu, vyvolajte u postihnutého zvracanie a odvezte ho do najbližšej nemocnice. Vinylový obal by navyše mohol spôsobiť zadusenie. Uchovávajte ho mimo dosahu detí.
- Nedovoľte deťom, aby sa šplhali alebo vešali na televízor. Televízor sa môže prevrhnúť a spôsobiť vážne poranenia.
- Použitie batérie starostlivo likvidujte tak, aby ich nemohli prehltnúť deti. Ak dieťa prehltne batériu, okamžite ho vezmite na vyšetrenie k lekárovi.
- Nevkladajte žiadne kovové predmety/vodiče (napríklad kovovú paličku/príbor/skrutkovač) do koncovky napájacieho kábla, kým je zástrčka kábla zapojená do elektrickej zásuvky. Taktiež sa nedotýkajte zástrčky napájacieho kábla po odpojení od elektrickej zásuvky. Mohol by vás zasiahnuť elektrický prúd.
- Nekladte ani neskladujte horľavé látky v blízkosti produktu. Hrozí nebezpečenstvo explózie alebo požiaru v dôsledku neopatrného zaobchádzania s horľavými látkami.

- Do produktu nevhadzujte kovové predmety, ako sú napríklad mince, sponky do vlasov, paličky alebo drôty, ani horľavé predmety, ako napríklad papier alebo zápalky. Obzvlášť opatrné musia byť deti. Mohlo by dôjsť k zásahu elektrickým prúdom, požiaru alebo poraneniu. Ak do produktu spadne cudzí objekt, odpojte napájací kábel a obráťte sa na servisné stredisko.
- Na produkt nerozprašujte vodu ani ho nečistite pomocou horľavých látok (riedidlo alebo benzén). Mohlo by dôjsť k požiaru alebo zásahu elektrickým prúdom.
- Nevystavujte produkt silným nárazom. Zabráňte, aby doň spadli akékoľvek predmety. Na obrazovku nekladte žiadne predmety. Mohli by ste sa poraniť alebo by sa mohol poškodiť produkt.
- Počas silnej búrky sa nikdy nedotýkajte produktu ani antény. Mohol by vás zasiahnuť elektrický prúd.
- Ak došlo k úniku plynu, v žiadnom prípade sa nedotýkajte elektrickej zásuvky. Otvorte okná a vyvetrajte. Mohlo by dôjsť k požiaru alebo popáleniu spôsobenému iskrou.
- Nerozoberajte, neopravujte ani nijako neupravujte produkt sami. Mohlo by dôjsť k požiaru alebo zásahu elektrickým prúdom. V prípade potreby preskúšania, kalibrácie alebo opravy produktu kontaktujte servisné stredisko.
- Ak dôjde k niektorej z nasledujúcich situácií, produkt okamžite odpojte od zdroja napájania a kontaktujte miestne servisné stredisko.
 - Produkt sa poškodil
 - Do produktu sa dostali cudzie predmety
 - Z produktu uniká dym alebo nezvyčajný zápach
 Mohlo by to viesť k požiaru alebo zásahu elektrickým prúdom.
- Ak nebudete produkt dlhší čas používať, odpojte napájací kábel od produktu. Usadený prach by mohol spôsobiť požiar a narušenie izolácie by mohlo spôsobiť unik elektrického prúdu, zásah elektrickým prúdom alebo požiar.
- Na zariadenie nesmie nič kvapkať ani prskať a nesmú sa naň umiestňovať predmety naplnené tekutinou, napríklad vázy.
- Neinštalujte tento produkt na stenu, pretože by mohol byť vystavený pôsobeniu oleja alebo olejovým čistočkám. Môže dôjsť k poškodeniu produktu a jeho pádu.
- Ak sa do výrobu (napr. do sieťového adaptéra AC, napájacieho kábla, televízora) dostane voda alebo iná látka, odpojte napájací kábel a ihneď kontaktujte servisné stredisko. V opačnom prípade by to mohlo viesť k požiaru alebo zásahu elektrickým prúdom.
- Používajte iba autorizovaný sieťový adaptér AC a napájací kábel schválený spoločnosťou LG Electronics. V opačnom prípade by mohlo dôjsť k požiaru, zásahu elektrickým prúdom, poruchám alebo deformácii produktu.
- Sieťový adaptér ani napájací kábel nikdy nerozoberajte. Mohlo by to viesť k požiaru alebo zásahu elektrickým prúdom.
- Pri zaobchádzaní s adaptérom buďte opatrní, aby ste predišli vonkajším nárazom. Náraz by mohol adaptér poškodiť.
- Uistite sa, či je napájací kábel bezpečne pripojený k napájacej zástrčke na televízore.
- Produkt umiestnite mimo dosahu rádiových vln.
- Medzi vonkajšou anténou a vedením napätia musí byť dostatočná vzdialenosť, aby nedošlo ku kontaktu antény s vedením, ani keby anténa spadla. Mohlo by dôjsť k zásahu elektrickým prúdom.
- Produkt neinštalujte na miestach, ako sú napríklad nestabilné police alebo naklonené plochy. Vyhybajte sa aj miestam vystaveným vibráciám alebo miestam, kde produkt nemožno úplne podporieť. V opačnom prípade by produkt mohol spadnúť alebo prevrátiť sa, čo môže spôsobiť poranenia alebo poškodenie produktu.
- Ak produkt inštalujete na stojan, je potrebné produkt zaistiť proti prevrhnutiu. V opačnom prípade sa produkt môže prevrhnuť a spôsobiť poranenia.
- Ak chcete produkt namontovať na stenu, na zadnú stranu produktu pripievrite montážne rozhranie kompatibilné s normou VESA (voľiteľná súčasť). Pri inštalácii súpravy na použitie nástennej konzoly (voľiteľná súčasť) súpravu pozorne upevnite tak, aby nespádla na zem.
- Používajte výlučne prídavné zariadenia/príslušenstvo určené výrobcom.
- Pri inštalácii antény sa poraďte s kvalifikovaným servisným pracovníkom. Ak nie je nainštalovaný kvalifikovaným technikom, mohlo by to viesť k požiaru alebo zásahu elektrickým prúdom.
- Televízor vám odporúčame sledovať zo vzdialenosti zodpovedajúcej minimálne 2 až 7-násobku veľkosti uhlopriečky obrazovky. Ak sledujete televízor dlhšiu dobu, môže sa u vás prejavíť rozostrené videnie.
- Používajte iba špecifikovaný typ batérie. Iný typ by mohol spôsobiť poškodenie diaľkového ovládača.
- Nepoužívajte nové batérie spolu so starými batériami. Mohlo by to viesť k prehrievaniu alebo pretečeniu batérií.
- Batérie nesmú byť vystavované nadmernému teplu, preto ich uchovávajte mimo priameho slnečného žiarenia, otvoreného ohňa a elektrických ohrievačov.
- Slnečné svetlo alebo svetlo z iného silného zdroja môže rušiť signál z diaľkového ovládača. V takom prípade zvyšte zatemnenie miestnosti.
- Pri pripájaní externých zariadení (napríklad konzol pre videohry) skontrolujte, či je dĺžka pripájacích káblov dostatočná. V opačnom prípade by sa produkt mohol prevrhnuť, čo môže spôsobiť poranenia alebo poškodenie produktu.
- Produkt nezapínajte ani nevyplínajte zapájaním do elektrickej zásuvky alebo odpájaním od elektrickej zásuvky. (Nepoužívajte elektrickú zástrčku na zapínanie a vypínanie.) Mohlo by dôjsť k mechanickej poruche alebo zásahu elektrickým prúdom.

- Ak chcete predísť prehrievaniu produktu, postupujte podľa nasledujúcich pokynov na inštaláciu.
 - Vzdialenosť medzi produktom a stenou musí byť väčšia než 10 cm.
 - Produkt neinštalujte na mieste, kde nie je zaistené dostatočné prúdenie vzduchu (napr. na policu alebo do vstavanej skrine).
 - Produkt neinštalujte na koberec ani na iný mäkký podklad.
 - Skontrolujte, či vetracie otvory nie sú blokováné obrusom alebo závesom.

Môže dôjsť k požiaru.

- Dávajte pozor, aby ste sa pri dlhodobom sledovaní televízora nedotkli ventiláčnych otvorov, pretože môžu byť horúce. Prevádzku alebo výkon produktu to žiadnym spôsobom neovplyvňuje.
- Pravidelne kontrolujte kábel zariadenia a ak sa javí poškodený alebo narušený, odpojte ho, zariadenie ďalej nepoužívajte a zabezpečte, aby vám školený servisný technik kábel vymenil za správny náhradný diel.
- Zabráňte usádzaniu prachu na kolíkoch zástrčky alebo v zásuvke. Mohlo by dôjsť k požiaru.
- Chráňte napájací kábel pre fyzickým alebo mechanickým namáhaním, napríklad pred ohýbaním, skrúcaním, zaseknutím, prívretím do dvier alebo postúpaním. Mimoriadnu pozornosť venujte zástrčkám, sieťovým elektrickým zásuvkám a miestu, kde kábel vychádza zo zariadenia.
- Netlačte na panel príliš silno rukou ani ostrým predmetom, napríklad nechtom, ceruzkou alebo perom, aby ste ho nepoškriabali.
- Vyhnite sa dlhodobému dotýkaniu sa obrazovky a pritláčaniu prstov k obrazovke. V opačnom prípade môže dôjsť k dočasnému skresleniu obrazu na obrazovke.
- Ak ste zariadenie vypli pomocou VYPÍNAČA a neodpojili ho od elektrickej zásuvky, stále je pripojené k zdroju napájania striedavým prúdom.
- Pri odpájaní kábla postupujte tak, že kábel uchopíte za zástrčku a vytiahnete ho. Ak sa vodiče v napájacom kábli prerušia, môže dôjsť k požiaru.
- Pri premiestňovaní produktu najprv skontrolujte, či ste vypli napájanie. Potom odpojte napájací kábel, kábel antény a všetky pripojené káble. Takto predídete poškodeniu televízora alebo napájacieho kábla, čo by mohlo viesť k požiaru alebo zásahu elektrickým prúdom.

- Pri premiestňovaní alebo vybalovaní produktu pracujte vo dvojici, pretože produkt je ťažký. V opačnom prípade by mohlo dôjsť k zraneniu.
- Všetky servisné zásahy zverte kvalifikovaným servisným pracovníkom. Servis je nevyhnutný v prípade, ak bolo zariadenie akýmkoľvek spôsobom poškodené, napríklad ak je poškodený napájací kábel alebo zástrčka, ak sa na zariadenie rozliala tekutina alebo doň spadli akékoľvek predmety, ak bolo zariadenie vystavené dažďu alebo vlhkosti, ak nefunguje normálne alebo ak spadlo.
- V blízkosti televízora nepoužívajte elektrické spotrebiče s vysokým napätím (napr. elektrickú mucholapku). Mohlo by to spôsobiť poruchu výrobu.
- Pri čistení produktu a jeho súčasti odpojte produkt od zdroja napájania a potom ho utrite mäkkou tkaninou. Pôsobenie nadmernej sily môže spôsobiť poškriabanie alebo zmenu farby. Na produkt nerozprašujte vodu a neutierajte ho mokrou tkaninou. Nikdy nepoužívajte prípravky na čistenie skla, automobilov alebo priemyselné leštiace prostriedky, abrazíva alebo vosk, benzén, alkohol atď., ktoré môžu poškodiť produkt a jeho panel. V opačnom prípade by mohlo dôjsť k požiaru, zásahu elektrickým prúdom alebo poškodeniu produktu (deformácií, korózií alebo popraskaniu).

Príprava

- Nákres sa môže líšiť od vášho televízora.
- Obrazovka vášho TV sa môže líšiť od obrazovky zobrazenej v tomto návode na obsluhu.
- Dostupné ponuky a možnosti sa môžu líšiť v závislosti od zdrojového vstupu alebo modelu výrobu, ktorý používate.
- K tomuto televízoru môžu byť v budúcnosti pridané ďalšie funkcie.
- Položky dodané s produktom sa môžu u jednotlivých modelov líšiť.
- Technické parametre produktu alebo obsah tejto príručky sa môžu zmeniť bez predchádzajúceho upozornenia v dôsledku inovácie funkcií produktu.
- Pre optimálne pripojenie by malo mať orámovanie káblov HDMI a zariadení USB hrúbku menšiu ako 10 mm a šírku menšiu ako 18 mm. Použite predlžovací kábel, ktorý podporuje rozhranie USB 2.0, ak kábel USB alebo pamäťové zariadenie USB nemožno zasunúť do portu USB na televízore.

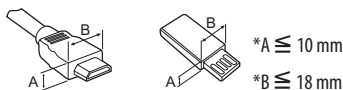

- Použite certifikovaný kábel s pripojeným logom HDMI.
- Ak nepoužijete certifikovaný kábel HDMI, obrazovka nemusí zobrazovať alebo sa môže vyskytnúť chyba pripojenia. (Odporúčané typy káblov HDMI)
 - Vysokorychlostný kábel HDMI^{®/™} (3 m alebo kratší)
 - Vysokorychlostný kábel HDMI^{®/™} so sieťou Ethernet (3 m alebo kratší)



- Aby ste zabezpečili bezpečnosť a dlhú životnosť produktu, nepoužívajte žiadne neschválené príslušenstvo.
- Záruka sa nevzťahuje na akékoľvek poškodenie alebo zranenie spôsobené používaním neschváleného príslušenstva.
- Niektoré modely majú na obrazovke nalepenú tenkú fóliu, ktorá sa nesmie odstrániť.
- Keď k televízoru pripájate stojan, obrazovku položte prednou stranou nadol na vypočítaný stôl alebo plochý podklad, aby nedošlo k poškriabaniu obrazovky.
- Uistite sa, že skrutky sú správne zasunuté a bezpečne utiahnuté. (Ak nie sú dostatočne dotiahnuté, televízor sa po inštalácii môže nakloniť dopredu.) Nepoužívajte nadmernú silu a nedotahujte skrutky príliš silno, pretože sa tým môžu poškodiť a nebudú správne utiahnuté.

Zdvíhanie a premiestňovanie televízora

Pred premiestňovaním alebo zdvíhaním televízora si prečítajte nasledujúce pokyny, aby sa predišlo poškriabaniu alebo poškodeniu televízora a aby sa zabezpečil bezproblémový prenos bez ohľadu na typ a veľkosť.

- Odporúča sa premiestňovať televízor v škatuli alebo v pôvodnom balení, v ktorom bol televízor dodaný.
- Pred premiestňovaním alebo zdvíhaním televízora odpojte napájací kábel a všetky káble.
- Aby sa zabránilo poškodeniu, pri manipulácii s televízorom by mala byť obrazovka otočená smerom od vás.



- Pevne uchopte vrchnú a spodnú časť rámu televízora. Uistite sa, že nedržíte priehľadnú časť, reproduktor ani oblasť mriežky reproduktora.

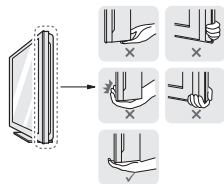

- Veľký televízor by mali premiestňovať minimálne 2 ľudia.
- Pri ručnom premiestňovaní televízora držte televízor podľa nasledujúceho obrázku.

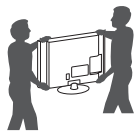

- Pri premiestňovaní televízora sa vyhýbajte nárazom a nadmernému chveniu.
- Pri premiestňovaní televízora držte televízor vzpriamene, neotáčajte ho nabok ani ho nenahýňajte doľava alebo doprava.
- Nevyvíjajte nadmerný tlak, ktorý by mohol spôsobiť napnutie/ohnutie rámu. Mohlo by to viesť k poškodeniu obrazovky.
- Pri manipulácii s televízorom dávajte pozor, aby ste nepoškodili vysúvacie tlačidlá.



- Nikdy sa nedotýkajte obrazovky, pretože to môže viesť k jej poškodeniu.
- Nepremiestňujte televízor ťahaním za držiaky káblov, pretože by sa držiaky mohli zlomiť a mohlo by dôjsť k zraneniu osôb alebo poškodeniu televízora.

Používanie tlačidla

(V závislosti od modelu)

Prostredníctvom tlačidla môžete jednoducho ovládať funkcie televízora.

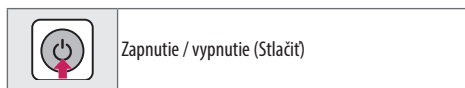
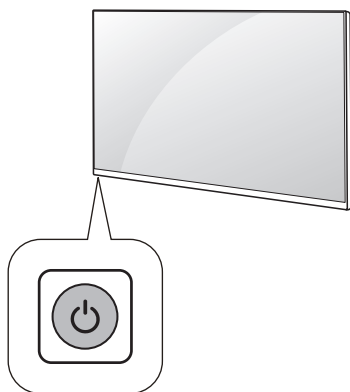

Upevnenie televízora k stene

(Táto funkcia nie je dostupná pre všetky modely.)

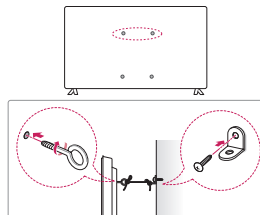

- 1 Vložte a pritiahnite skrutky s okom alebo televízne konzoly a skrutky na zadnej strane televízora.
 - Ak sú v mieste pre skrutky s okom vložené iné skrutky, najprv odstráňte tieto skrutky.
- 2 Nástenné konzoly pripevnite skrutkami k stene.

Postavte nástenné konzoly a skrutky s okom na zadnej časti televízora oproti sebe.
- 3 Pevne spojte skrutky s okom a nástenné konzoly pomocou silnej šnúry. Šnúra musí viesť vodorovne s rovným povrchom.



- Dbajte na to, aby deti neliezli na televízor, ani sa naň nevešali.

- Na zabezpečenie televízora použite dostatočne veľkú a silnú plošinu alebo skrinku.
- Konzoly, skrutky a lanká nie sú súčasťou dodávky. Môžete si ich zakúpiť u svojho lokálneho predajcu.

Umiestnenie na stôl

- 1 Zdvihnite televízor, položte ho na stôl a upravte ho do zvislej polohy.
 - Nechajte medzeru od steny (najmenej) 10 cm kvôli dostatočnému vetraniu.

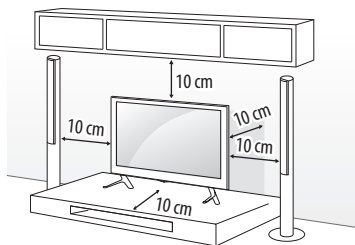

- 2 Zapojte napájací kábel do elektrickej zásuvky.



- Neumiestňujte televízor do blízkosti alebo na zdroje tepla, aby nedošlo k požiaru alebo iným typom poškodenia.
- Pri montáži výrobku neaplikujte na skrutkovacie časti cudzie látky (oleje, mazivá atď.). (Inak hrozí poškodenie výrobku.)

Umiestnenie na stenu

K zadnej strane televízora opatrne pripojte voliteľnú nástennú konzolu a nainštalujte ju na pevnú stenu kolmú k podlahe. Ak chcete pripojiť televízor k iným stavebným materiálom, obráťte sa na kvalifikovaných pracovníkov. Spoločnosť LG odporúča, aby montáž vykonal vyskolený profesionálny inštalatér. Odporúčame vám používať nástennú konzolu spoločnosti LG. Nástenná konzola od spoločnosti LG sa jednoducho presúva aj s pripojenými káblami. Ak nepoužívate nástennú konzolu spoločnosti LG, používajte takú nástennú konzolu, pri ktorej je zariadenie primerane zabezpečené v stene s dostatkom miesta na umožnenie pripojenia externých zariadení. Pred inštaláciou pevných nástenných konzol sa odporúča pripojiť všetky káble.

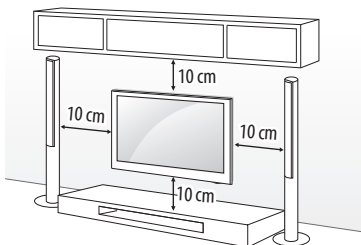

Použite skrutky a nástennú konzolu, ktoré spĺňajú normy asociácie VESA. Štandardné rozmery súprav držiakov na stenu sú popísané v nasledujúcej tabuľke.

Položky zakúpené samostatne (Nástenná konzola)

Model	32LJ50**	43LJ50**
VESA (A x B) (mm)	100 x 100	200 x 200
Štandardná skrutka	M4	M6
Počet skrutiek	4	4
Nástenná konzola	LSW140B	LSW240B MSW240
Model	28MT42**	
VESA (A x B) (mm)	100 x 100	
Štandardná skrutka	M4	
Počet skrutiek	4	
Nástenná konzola	RW120	

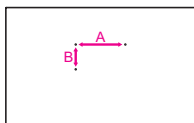

- Pred inštaláciou TV na stenu odstráňte stojan vykonaním postupu montáže stojana v opačnom poradí krokov.
- Dĺžka skrutky od vonkajšieho povrchu zadného krytu by mala byť malomenej ako 8 mm. (Iba 28MT42**)

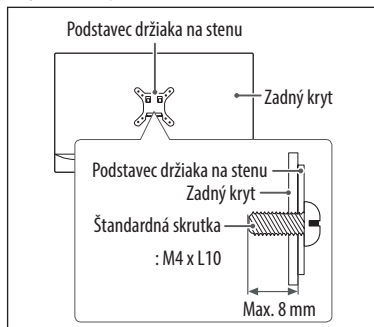

Pripojenia (upozornenia)

K televízoru môžete pripájať rôzne externé zariadenia a prepínaním režimov vstupu vybrať príslušné externé zariadenie. Viac informácií o pripájaní externého zariadenia nájdete v príručke dodanej s príslušným zariadením.

Dostupné externé zariadenia sú : HD prijímače, DVD prehrávače, videorekordéry, zvukové systémy, úložné zariadenia USB, počítač, herné zariadenia a iné externé zariadenia.

- Pripojenie externého zariadenia sa môže líšiť podľa príslušného modelu.
- Externé zariadenia pripájajte k televízoru bez ohľadu na poradie TV portu.
- Ak zaznamenávate televízny program na DVD rekordér alebo videorekordér, pripojte televízny vstupný signálový kábel k televízoru cez DVD rekordér alebo videorekordér. Viac informácií o zaznamenávaní nájdete v príručke dodanej s pripojeným zariadením.
- Postupujte podľa pokynov v príručke k externému zariadeniu.
- Ak pripájate k televízoru herné zariadenie, použite kábel dodaný s herným zariadením.
- V režime PC sa môže s rozlíšením, vertikálnym vzorom, kontrastom alebo jasom spájať šum. Ak je prítomný šum, zmeňte výstup z PC na iné rozlíšenie, zmeňte obnovovací kmitočet na iný kmitočet, prípadne nastavujte v ponuke OBRAZ jas a kontrast, až kým nedosiahnete čistý obraz.
- V režime PC sa v závislosti od grafickej karty môže stať, že určité nastavenia rozlíšenia nemusia pracovať správne.

Pripojenie antény

Pripojte televízor ku konektoru antény v stene prostredníctvom kábla RF (75 Ω).

- Ak chcete používať viac ako 2 monitory, použite rozdeľovač signálu.
- Ak je kvalita obrazu slabá, na vylepšenie kvality obrazu správne pripojte zosilňovač signálu.
- Ak je pripojená anténa a kvalita obrazu je nízka, skúste otočiť anténu správnym smerom.
- Kábel na pripojenie antény a konvertor nie sú súčasťou dodávky.
- Podporovaný formát zvuku DTV :
MPEG,
Dolby Digital / Dolby Digital Plus (32 kHz, 44,1 kHz, 48 kHz),
HE-AAC

Pripojenie so satelitnou anténou

(Len satelitné modely)

Pripojte televízor k satelitnej parabolickej anténe cez konektor satelitu prostredníctvom kábla RF (75 Ω).

Pripojenie modul CI

(V závislosti od modelu)

Prezeranie zakódovaných (platených) služieb v digitálnom televíznom režime.

- Skontrolujte, či je modul CI vložený do otvoru na kartu PCMCIA v správnom smere. Ak modul nie je vložený správne, môže dôjsť k poškodeniu televízora a otvoru na kartu PCMCIA.
- Ak televízor po pripojení modulu CI+ CAM nezobrazuje žiadne video ani zvuk, kontaktujte operátora pozemného/káblového/satelitného vysielania.

Iné pripojenia

Pripojte váš televízor k externým zariadeniam. Ak chcete získať lepšiu kvalitu obrazu a zvuku, pripojte externé zariadenie a televízor pomocou kábla HDMI. Samostatný kábel nie je súčasťou dodávky.

- Podporovaný formát zvuku cez konektor HDMI :
AC-3 Maximálna bitová rýchlosť: 640 Kbps),
Dolby Digital / Dolby Digital Plus (32 kHz, 44,1 kHz, 48 kHz),
PCM (48 KHz , 44,1 KHz , 32 KHz)
(V závislosti od modelu)

Dialkový ovládač

(V závislosti od modelu)

Popisy v tejto príručke vychádzajú z tlačidiel diaľkového ovládača. Pozorne si prečítajte túto príručku a používajte televízor správne.

Pri výmene batérií otvorte kryt priečinka pre batérie, vložte batérie (1,5 V, typ AAA) a zachovajte pritom správnu polohu pólov (+) a (-) podľa nálepky vo vnútri priečinka a zatvorte kryt priečinka pre batérie. Ak chcete batérie vybrať, vykonajte činnosti inštalácie v opačnom poradí.

Dbajte na to, aby ste diaľkovým ovládačom mierili na snímač diaľkového ovládania na televízore.

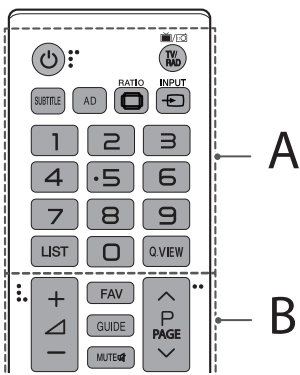

A

⏻ (NAPÁJANIE) Zapínanie a vypínanie televízora.

TV/RADIO Výber programu v režime Rádio, TV a DTV.

SUBTITLE Zobrazenie preferovaných titulkov v digitálnom režime.

AD Zapne sa funkcia popisov zvuku. (V závislosti od modelu)

RATIO Zmena veľkosti obrazu.

INPUT Zmena vstupného zdroja.

Číselné tlačidlá Zadávanie čísiel.

LIST Prístup k zoznamu uložených programov.

Q.VIEW Návrat k predošlému programu.

B

+/- Nastavenie úrovne hlasitosti.

FAV Služí na prístup k zoznamu obľúbených programov.

GUIDE Zobrazenie Sprievodcu programami.

MUTE Vypnutie všetkých zvukov.

^ P v Prechádzanie cez uložené programy.

^ PAGE v Prechod na predchádzajúcu alebo nasledujúcu obrazovku.

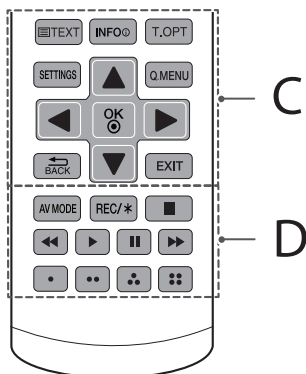

C

Tlačidlá teletextu (TEXT, T.OPT) Tieto tlačidlá sa používajú na zobrazenie teletextu.

INFO Zobrazenie informácií aktuálneho programu a obrazovky.

SETTINGS Služí na prístup do ponuky nastavení.

Q.MENU Prístup k rýchlym ponukám.

Navigačné tlačidlá (hore/dole/vľavo/vpravo) Prechádzanie cez ponuky alebo možnosti.

OK Výber ponúk alebo možností a potvrdenie vykonaných nastavení.

BACK Návrat na predchádzajúcu úroveň.

EXIT Zrušenie všetkých obrazoviek OSD a návrat do režimu sledovania TV.

D

AV MODE Výber režimu AV.

REC/* Táto funkcia nie je podporovaná.

Ovládacie tlačidlá Služí na ovládanie mediálneho obsahu.

Služí na prístup k špeciálnym funkciám v určitých ponukách.

Licencie

Podporované licencie sa môžu u jednotlivých modelov líšiť. Ďalšie informácie o licenciách nájdete na webovej lokalite www.lg.com.

DOLBY AUDIO™

Vyrobené na základe licencie od spoločnosti Dolby Laboratories. Dolby, Dolby Vision, Dolby Audio a dvojitý symbol D sú obchodné značky spoločnosti Dolby Laboratories.

HDMI™

HIGH-DEFINITION MULTIMEDIA INTERFACE

Výrazy HDMI, HDMI High-Definition Multimedia Interface a logo HDMI sú obchodnými značkami alebo registrovanými obchodnými značkami spoločnosti HDMI Licensing, LLC v Spojených štátoch amerických a ďalších krajinách.

Informácie o softvéri typu Open Source

Ak chcete získať zdrojový kód, ktorý sa poskytuje na základe licencie GPL, LGPL, MPL a ďalších licencií typu Open Source (s otvoreným zdrojovým kódom) a ktorý je obsiahnutý v tomto produkte, navštívte webovú lokalitu <http://opensource.lge.com>.

Okrem zdrojového kódu si taktiež môžete prevziať všetky uvedené licenčné podmienky, upozornenia týkajúce sa zrieknutia záruky a autorských práv.

Po zaslaní žiadosti na e-mailovú adresu opensource@lge.com vám spoločnosť LG Electronics tiež poskytne otvorený zdrojový kód na disku CD-ROM za poplatok, ktorý pokrýva náklady spojené s jeho dodaním (ako je cena média, poštovné a balné). Táto ponuka platí tri (3) roky od dátumu zakúpenia daného produktu.

Nastavenia

Automatické nastavenie programu

SETTINGS ⇔ NASTAVENIE ⇔ Automatické ladenie

Slúži na automatické ladenie programov.

- Ak zdroj vstupu nie je správne pripojený, registrácia programov nemusí fungovať.
- Funkcia **Automatické ladenie** nájde len programy, ktoré práve vysielajú.
- Ak je aktivovaný **Rodičovský zámok**, zobrazí sa kontextové okno so žiadosťou o zadanie hesla.

Používanie funkcie Šetrenie energie

SETTINGS ⇔ OBRAZ ⇔ Šetrenie energie

Zníženie spotreby energie úpravou maximálneho jasú obrazovky.

- **Vyp.** : Slúži na vypnutie šetrenia energie.
- **Minimálne / Stredné / Maximálne** : Slúži na výber prednastavených úrovní šetrenia energie.
- **Vypnúť obrazovku** : Obrazovka sa vypne a prehráva sa iba zvuk. Obrazovku môžete znova zapnúť stlačením ktoréhokoľvek tlačidla na diaľkovom ovládaní okrem tlačidla napájania.

Výber režimu obrazu

SETTINGS ⇔ OBRAZ ⇔ Režim obrazu

Výber režimu obrazu optimalizovaný podľa prostredia sledovania alebo programu.

- **Živé** : Zvýši kontrast, jas a ostrosť, takže zobrazí živý obraz.
- **Štandardné** : Zobrazí obraz v štandardných úrovniach kontrastu, jasú a ostrosti.
- **Eco** : Funkcia Energy Saver (Šetrič energie) mení nastavenia na televízore tak, aby sa znížila spotreba energie.
- **Kino** : Poskytuje optimálne zobrazenie pre filmy.
- **Šport** : [V závislosti od modelu] Optimalizuje video obrazu pre zobrazenie dynamických činností so zdôraznením primárnych farieb, ako je biela, trávovozelená alebo bledomodrá.
- **Hra** : Poskytuje optimálne zobrazenie pre hry.
- V závislosti od vstupného signálu sa môže dostupný rozsah obrazových režimov líšiť.

Jemné doladenie režimu obrazu

SETTINGS ⇨ OBRAZ ⇨ Režim obrazu

Táto funkcia umožňuje vykonávať podrobné nastavenia pre zvolený režim obrazu.

- **Podsvietenie** : Ovládanie úrovne jasú obrazovky nastavením podsvietenia. Čím je nastavenie bližšie k 100, tým jasnejšia je obrazovka.
- **Kontrast** : Nastavenie kontrastu jasných a tmavých oblastí obrázka. Čím je nastavenie bližšie k 100, tým vyšší je kontrast.
- **Jas** : Nastavenie celkového jasú obrazovky. Čím je nastavenie bližšie k 100, tým jasnejšia je obrazovka.
- **Ostroť** : Nastavenie ostroty obrazu. Čím je nastavenie bližšie k 50, tým ostrejší a zreteľnejší je obraz.
- **Farba** : Zníženie alebo zvýšenie sýtosti farieb na obrazovke. Čím je nastavenie bližšie k 100, tým sýtejšia je farba.
- **Odtieň** : Nastavenie vyváženía farieb zobrazených na obrazovke medzi červenou a zelenou. Čím je nastavenie bližšie k Červená 50, tým červenejšia bude farba. Čím je nastavenie bližšie k Zelená 50, tým zelenšia bude farba.
- **Fareb. Tón** : Nastavenie teploty farieb od studených po teplé.
- V závislosti od vstupného signálu alebo iných nastavení obrazu sa rozsah detailov položiek, ktoré možno nastavovať, môže líšiť.

Nastavenie rozšíreného ovládania

SETTINGS ⇨ OBRAZ ⇨ Režim obrazu ⇨ Rozšírené ovládanie

Kalibrácia obrazovky pre každý režim obrazu alebo úprava nastavení obrazu pre špeciálnu obrazovku.

- **Dynamický kontrast** : Nastavenie kontrastu na optimálnu úroveň podľa jasú obrazu.
- **Dynamický zafarbenie** : Nastavenie farieb pre prirodzenejší vzhľad farieb obrazu.
- **Gamma** : Nastavenie gradačnej krivky podľa výstupu obrazového signálu vo vzťahu k vstupnému signálu.
- V závislosti od vstupného signálu alebo iných nastavení obrazu sa rozsah detailov položiek, ktoré možno nastavovať, môže líšiť.

Nastavenie ďalších možností obrazu

SETTINGS ⇨ OBRAZ ⇨ Režim obrazu ⇨ Možnosť obrazu

Úprava podrobných nastavení obrazu.

- **Redukcia šumu** : Eliminuje šum v obraze.
- **MPEG Redukcia šumu** : Eliminuje šum generovaný pri vytváraní digitálnych obrazových signálov.
- **Úroveň čiernej** : Nastavuje jas a kontrast obrazovky podľa úrovne čiernej vo vstupnom obraze prostredníctvom sýtosti čiernej farby (úroveň čiernej) na obrazovke.
- **Skutočné kino** : Optimalizácia obrazovky na sledovanie filmov.
- V závislosti od vstupného signálu alebo iných nastavení obrazu sa rozsah detailov položiek, ktoré možno nastavovať, môže líšiť.

Obnovenie nastavení obrazu

SETTINGS ⇨ OBRAZ ⇨ Režim obrazu ⇨ Obnov. nast. obr.

Obnoví nastavenia obrazu upravené používateľom. Obnoví sa každý režim obrazu. Vyberte režim obrazu, ktorý chcete obnoviť.

Nastavenie pomeru strán

SETTINGS ⇨ OBRAZ ⇨ Pomer strán

Výber pomeru strán obrazovky.

- **16:9** : Zobrazuje v pomere strán 16:9.
- **Iba skenovanie** : Zobrazí video obrázky v pôvodnej veľkosti bez odstránenia častí na okraji obrazu.
 - Možnosť **Iba skenovanie** je dostupná v režimoch DTV, Komponent, HDMI a DVI (viac ako 720p).
- **Pôvodná veľkosť** : Mení pomer strán na 4:3 alebo 16:9 v závislosti od vstupného obrazového signálu.
- **Celá šírka** : Keď televízor prijíma širokouhlý signál, obraz možno nastaviť horizontálne alebo vertikálne (v lineárnom pomere), aby sa vyplnila úplne celá obrazovka. Prostredníctvom vstupu DTV sa podporuje prehrávanie videa vo formáte 4: 3 a 14: 9 v režime na celú obrazovku bez akéhokoľvek skreslenia videa.
 - V režime Analogue/DTV/AV/Scart je dostupná možnosť **Celá šírka**.
- **4:3** : Zobrazuje v pomere strán 4:3.
- **14:9** : V režime 14: 9 môžete sledovať formát obrazu 14: 9 alebo bežný TV program. Obrazovka s pomerom strán 14: 9 je zobrazená rovnako ako obrazovka s pomerom 4: 3, ale je posunutá nahor alebo nadol.
- **Priblíženie** : Prispôbí veľkosť zobrazenia šírky obrazovky. Vrchná a spodná časť obrazu sa môže orezať.

Výber zvukového režimu

SETTINGS ⇨ ZVUK ⇨ Režim zvuku

Slúži na nastavenie zvuku televízora na optimálnu úroveň podľa zvoleného režimu zvuku.

- **Štandardné** : Optimalizácia zvuku pre všetky druhy obsahu.
- **Správy** : Zosilní čistotu hlasu z TV.
- **Hudba** : [V závislosti od modelu] Optimalizácia zvuku pre hudbu.
- **Kino** : Optimalizácia zvuku pre filmy.
- **Šport** : [V závislosti od modelu] Optimalizácia zvuku pre športy.
- **Hra** : Optimalizácia zvuku pre hranie hier.

Používanie funkcie Zvukový efekt

SETTINGS ⇨ ZVUK ⇨ Zvukový efekt

Používateľ môže zvoliť rôzne zvukové efekty.

- **Výšky** : Ovládanie dominantných zvukov na výstupe.
- **Basy** : Ovládanie jemnejších zvukov na výstupe.
- **Vyváženie** : Nastavuje vyváženie zvuku ľavého/právneho reproduktora.
- **Obnoviť nastavenia** : Nastavenie zvukových efektov je možné obnoviť.

Nastavenie Autom. Hlasitosti

SETTINGS ⇨ ZVUK ⇨ Autom. Hlasitosť

Nastavuje **Autom. Hlasitosť** na **Zap.**. Meniaci sa hlasitosť výstupu medzi jednotlivými kanálmi sa pri prepínaní kanálov automaticky upravuje na príjemnú hlasitosť na sledovanie televízora.

Používanie funkcie Manuálne ladenie

SETTINGS ⇨ NASTAVENIE ⇨ Manuálne ladenie

Manuálne nastavenie programov a uloženie výsledkov.

V p. rípade digitálneho vysielania je možné skontrolovať intenzitu a kvalitu signálu.

V prípade analógového vysielania môžete nastaviť názvy staníc a použiť jemné ladenie (okrem režimu Satelit). Jemné ladenie je obvyčajne potrebné len pri slabom prijíme.

Úprava programov

SETTINGS ⇨ NASTAVENIE ⇨ Úprava programu

Slúži na úpravu uložených programov.

Nastavenie programu ako obľúbeného, zablokovanie/odblokovanie alebo preskočenie vybraného programu a pod.

Výber Režimu programu

SETTINGS ⇨ NASTAVENIE ⇨ Režim programu

Táto funkcia vám umožňuje sledovať naladený program v režime **Anténa, kábel, Satelit**.

- Je možné sledovať iba programy, ktoré sú vo zvolenom režime.

Informácie o CI

SETTINGS ⇨ NASTAVENIE ⇨ Informácie o CI

[Táto funkcia je dostupná len pre niektoré modely.]

- Táto funkcia umožňuje sledovať zakódované (platené) programy.
- Ak odstránite modul CI, nemôžete sledovať platené programy.
- Funkcie CI (Common Interface, štandardné rozhranie) možno nebudete môcť používať v niektorých krajinách v závislosti od vysielacích podmienok.
- Keď sa modul CI nachádza v príslušnom otvore, k dispozícii je ponuka daného modulu.
- Ak si chcete zakúpiť modul a kartu smart, obráťte sa na svojho predajcu.
- Ak je zapojený modul CI, po zapnutí televízora nemusí byť dostupný žiadny video alebo zvukový výstup zakódovaného programu. Karta smart môže byť nekompatibilná s modulom CI.
- Pri použití modulu CAM (Conditional Access Module, modul podmieneného prístupu) sa uistite, že vyhovuje štandardu DVB-CI alebo CI plus.
- Ak nebude správne fungovať modul CAM (Conditional Access Module) môže byť obraz nekvalitný.
- [Táto funkcia je dostupná len pre niektoré modely.] Ak televízor po pripojení modulu CI+ CAM nezobrazuje žiadne video ani zvuk, kontaktujte operátora pozemného/kábelového/satelitného vysielania.

Nastavenie aktuálneho času

SETTINGS ⇨ ČAS ⇨ Hodiny

Kontrola alebo zmena času počas pozerania televízora.

- **Automaticky** : Synchronizácia času v televízore s digitálnymi informáciami o čase, ktoré odosiela televízna stanica.
- **Manuálne** : Manuálne nastavenia času a dátumu, ak automatické nastavenie nezodpovedá aktuálnemu času.

Nastavenie automatického zapnutia a vypnutia televízora

SETTINGS ⇨ ČAS ⇨ Čas vypnutia / Čas zapnutia

Môžete nastaviť čas zapnutia/vypnutia napájania televízora.

Vyberte možnosť **Vyp.**, ak nechcete nastaviť funkciu **Čas vypnutia / Čas zapnutia**.

- Ak chcete používať funkciu **Čas vypnutia / Čas zapnutia**, nastavte správne aktuálny čas.
- Aj keď je funkcia **Čas zapnutia** aktivovaná, televízor sa automaticky vypne, ak po dobu 120 minút nebolo stlačené žiadne tlačidlo.

Používanie časovača vypnutia

SETTINGS ⇨ ČAS ⇨ Časovač vypnutia

Slúži na vypnutie televízora po uplynutí nastaveného času v minútach.

Ak chcete zrušiť **Časovač vypnutia**, vyberte možnosť **Vyp.**

Nastavenie režimu Aut. pohot. Režim

SETTINGS ⇨ ČAS ⇨ Aut. pohot. režim

[Táto funkcia je dostupná len pre niektoré modely a len v niektorých krajinách.]

Televízor sa automaticky prepne do pohotovostného režimu, ak po určitú dobu nestlačíte žiadne tlačidlo na televízore ani na diaľkovom ovládaní.

- Táto funkcia nefunguje v **Režim Obchod** ani počas **Aktualizácia softvéru**.

Nastavenie hesla

SETTINGS ⇨ ZÁMKA ⇨ Nastaviť heslo

Nastaví alebo zmení heslo televízora.

- Heslo je z výroby nastavené na '0000'.
- V prípade, že ako krajinu zvolíte Francúzsko, heslo nebude '0000' ale '1234'.
- V prípade, že ako krajinu zvolíte Francúzsko, heslo sa nedá nastaviť na '0000'.

Aktivovanie rodičovského zámku

SETTINGS ⇨ ZÁMKA ⇨ Rodičovský zámok

Slúži na povolenie sledovania len niektorých programov prostredníctvom zablokovania kanálov alebo externého vstupu.

Najskôr prepnite **Rodičovský zámok na Zap.**

- **Rodičovská kontrola** (Iba DTV) : Táto funkcia pracuje na základe informácií od vysielačkej stanice. Z tohto dôvodu funkcia nepracuje, ak má signál nesprávnu informáciu. Bráni deťom v sledovaní niektorých televíznych programov podľa nastavených vekových obmedzení. Na sledovanie zablokovaného programu vložte heslo. Vekové obmedzenia sa líšia podľa krajiny.
- **Blokovať vstup** : Zablokuje vstupné zdroje.

Nastavenie jazyka

SETTINGS ⇨ MOŽNOSTI ⇨ Jazyk(Language)

Môžete vybrať jazyk ponuky zobrazenej na obrazovke a digitálneho zvukového vysielania.

- **Jazyk ponúk (Language)** : Služi na výber jazyka zobrazeného textu.
- **Jazyk zvuku** : [Len v digitálnom režime][Konfigurovateľné položky sa líšia v závislosti od krajiny.] Služi na výber požadovaného jazyka pri sledovaní digitálneho vysielania, ktoré obsahuje viac jazykov zvuku.
- **Jazyk titulkov** : [Len v digitálnom režime] Použite funkciu Jazyk titulkov, keď sa titulky vysielajú vo vybranom jazyku, titulky budú zobrazené v predvolenom jazyku.
 - Ak sa nevysielajú údaje titulkov vo vybranom jazyku, titulky budú zobrazené v predvolenom jazyku.
- **Jazyk textu** : [Len v digitálnom režime][Konfigurovateľné položky sa líšia v závislosti od krajiny.] Funkciu Jazyk textu použijete v prípade, keď sa text vysielal vo viacerých jazykoch.
 - Ak sa teletext vo vybranom jazyku nevysielal, zobrazí sa predvolený Jazyk textu.
 - Ak vyberiete nesprávnu krajinu, teletext sa nemusí na obrazovke zobrazovať správne a pri jeho používaní sa môžu vyskytnúť problémy.

Nastavenie polohy

SETTINGS ⇨ MOŽNOSTI ⇨ Krajina

[Táto funkcia je dostupná len v niektorých krajinách.]

Služi na nastavenie krajiny, kde sa televízor používa.

Nastavenia televízora sa menia podľa vysielacieho prostredia zvolenej krajiny.

- Ak zmeníte nastavenie krajiny, môže sa zobraziť obrazovka s informáciami pre **Automatické ladenie**.
- V krajine, v ktorej nie sú stanovené nariadenia týkajúce sa digitálneho vysielania, nemusia v závislosti od daných okolností digitálneho vysielania niektoré funkcie DTV fungovať.
- Ak je krajina nastavená na „-“, budú dostupné štandardné európske pozemné digitálne programy. Niektoré funkcie DTV však nemusia fungovať správne.

Výber zvukových komentárov alebo titulkov

SETTINGS ⇨ MOŽNOSTI ⇨ Pomoc vypnutá

Zvukové komentáre alebo titulky sú určené pre osoby s poruchami sluchu alebo zrakovým postihnutím.

- **Pre nepočujúcich** : Táto funkcia je určená pre nepočujúcich. Ak je zapnutá, budú sa automaticky zobrazovať titulky.
- **Popis zvuku** : Táto funkcia je pre nevidiacich a poskytuje vysvetľujúci hlasový popis aktuálnej situácie v televíznom programe ako doplnok k základnému zvuku. Ak je **Popis zvuku** prepnutý na **Zap.**, pri programoch obsahujúcich hlasový popis bude k dispozícii základný zvuk aj hlasový popis.

Nastavenie Skrytých titulkov

SETTINGS ⇨ MOŽNOSTI ⇨ Titulky

Zobrazenie titulkov keď televízna stanica vysielala programy s titulkami.

Položka Titulky služi na nastavenie a zmenu titulkov medzi možnosťami **Vyp.**, **Zap.** alebo **Automaticky**.

- **Vyp.** : Zakázať zobrazovanie titulkov.
- **Zap.** : Povolit zobrazovanie titulkov.
- **Automaticky** : Titulky sa zobrazujú automaticky.

Použitie funkcie Obnova výrobných nastavení

SETTINGS ⇨ MOŽNOSTI ⇨ Obnova výrobných nastavení

Všetky uložené informácie sa odstránia a nastavenia televízora sa obnovia.

Televízor sa vypne a zapne a všetky nastavenia sú obnovené na pôvodné hodnoty.

- Ak sa používa funkcia **Rodičovský zámok**, zobrazí sa kontextové okno so žiadosťou o zadanie hesla.
- Počas spúšťania nevyvíňajte napájanie.

Zmena režimu televízora

SETTINGS ⇨ MOŽNOSTI ⇨ Nastavenie režimu

Služi na výber režimu **Režim Doma** alebo **Režim Obchod**.

Keď televízor používate doma, vyberte možnosť **Režim Doma**.

Režim Obchod služi na predvádzanie produktu v obchodoch.

Získanie zdrojového kódu

SETTINGS ⇨ MOŽNOSTI ⇨ INFORMÁCIE O SOFTVÉRI TYPU OPEN SOURCE LGÉ

Zobrazenie licencií typu Open Source (s otvoreným zdrojovým kódom), ktoré sa vzťahujú na tento produkt.

Aktualizácia softvéru

SETTINGS ⇨ MOŽNOSTI ⇨ Inf. o systéme

Slúži na výber možnosti **Aktualizácia USB**, **Aktualizácia pomocou OAD (Preberanie vzduchom)** alebo **Verzia firmvéru**. Firmvér sa prevezme a nainštaluje. Po dokončení aktualizácie sa televízor LG reštartuje.

- **Aktualizácia USB** : Aktualizácia softvéru prostredníctvom zariadenia USB.
- **Aktualizácia pomocou OAD (Preberanie vzduchom)** : Slúži na výber možnosti **Zap. / Vyp.** , ktorá umožňuje aktualizovanie operačného softvéru prostredníctvom služby OAD (Over Air Download) Update.
Možnosť **Režim automatickej aktualizácie** umožňuje televízoru vykonať automaticky aktualizáciu po dokončení preberania softvéru.
- **Verzia firmvéru** : Slúži na kontrolu verzie softvéru a informácií o produkte a službách.

Používanie knižnice Moje médiá

SETTINGS ⇨ MOJE MÉDIÁ ⇨ Všetky médiá. / Zoznam filmov / Zoznam fotogr. / Zoznam hudby

Slúži na výber požadovaného súboru zo zoznamu. Zvolený súbor sa zobrazí.

Slúži na úpravu nastavení súvisiacich s prehrávaním pomocou začiatku požadovanej možnosti počas prehrávania disku.

Odobratie zariadenia USB

Q.MENU ⇨ Zariad. USB

Vyberte úložné zariadenie USB, ktoré chcete odobrať.

Keď sa zobrazí hlásenie o odobratí zariadenia USB, odpojte zariadenie od televízora.

- Po výbere úložného zariadenia na odobratie už nemožno čítať jeho obsah. Takéto úložné zariadenie USB odpojte a znova pripojte.

Používanie úložného zariadenia USB – výstraha

- Ak úložné zariadenie obsahuje zabudovaný program na automatické rozpoznanie zariadení alebo používa vlastný ovládač, nemusí fungovať.
- Niektoré úložné zariadenia USB nemusia fungovať alebo môžu fungovať nesprávne.
- Používajte len úložné zariadenia USB, ktoré sú naformátované v systéme súborov Windows FAT32 alebo NTFS.
- V prípade externých pevných diskov USB odporúčame použiť zariadenia s menovitým napätím nižším ako 5 V a menovitým prúdom nižším ako 500 mA.
- Odporúčame používať kľúče USB s kapacitou maximálne 32 GB a pevné disky USB s kapacitou maximálne 2 TB.
- Ak pevný disk USB s funkciou úspory energie nefunguje právne, vypnite a znova zapnite napájanie. Podrobnejšie informácie nájdete v používateľskej príručke k pevnému disku USB.
- Údaje na úložnom zariadení USB sa môžu poškodiť, preto si vždy zálohujte dôležité súbory na iné zariadenia. Za údržbu údajov vždy zodpovedá používateľ a výrobca nenesie žiadnu zodpovednosť za prípadnú stratu údajov.

Súbory podporované knižnicou Moje médiá

- Minimálna rýchlosť prenosu údajov : 20 Mb/s (megabitov za sekundu)
 - Podporované formáty externých titulkov : .srt (SubRip), .smi (SAMI), .sub (SubViewer1, MicroDVD, DVDsubtitleSystem, Subldx(Vobsub)), .ass/.ssa (SubStation Alpha), .txt (TMplayer)
- 1 SubViewer : Podporuje iba externé titulky formátu SubViewer1.0 & 2.0.

Podporované formáty videa

- Maximálne : 1920 x 1080 @ 30p (len pre Motion JPEG 640 x 480 @ 30p)
- .asf, .wmv
[Video] VC-1 (WMV3, WVC1)
[Zvuk] WMA7,8,9 Standard
- .avi, .xvid
[Video] MPEG2, MPEG4 Part2, XVID, H.264/AVC
[Zvuk] HE-AAC, LPCM, ADPCM, Dolby Digital (AC3), MP3
- .ts, .trp, .tp
[Video] H.264/AVC, MPEG2, HEVC
[Zvuk] MP3, Dolby Digital (AC3), AAC, HE-AAC
- .vob
[Video] MPEG1, MPEG2
[Zvuk] Dolby Digital (AC3), DVD LPCM
- .mp4, .mov
[Video] MPEG4 Part2, XVID, H.264/AVC, HEVC
[Zvuk] AAC, MP3
- .mkv
[Video] MPEG2, MPEG4 Part2, H.264/AVC, HEVC
[Zvuk] HE-AAC, Dolby Digital(AC3), MP3, LPCM
- .mpg, .mpeg
[Video] MPEG1, MPEG2
[Zvuk] Dolby Digital (AC3), LPCM
- .dat
[Video] MPEG1
[Zvuk] MP2
- .flv
[Video] Sorenson H.263, H.264/AVC
[Zvuk] MP3, AAC

Podporované formáty zvuku

- Typ súboru : .mp3
[Prenosová rýchlosť] 32 Kbps ~ 320 Kbps
[Vzorkovacia frekvencia] 8 kHz – 48 kHz
[Podpora] MPEG1 Layer2, MPEG1 Layer3, MPEG2, MPEG2.5
- Typ súboru : .wma
[Prenosová rýchlosť] 4 Kbps ~ 320 Kbps
[Vzorkovacia frekvencia] 8 kHz – 48 kHz
[Podpora] WMA

Podporované formáty fotografie

- Kategória : 2D (jpeg)
[Dostupné typy súborov]
SOF0 : Základná línia,
SOF1 : Sekvenčné rozšírenie,
SOF2 : Progresívne
[Velkosť fotografie]
Minimálna : 64 x 64,
Maximálna (Normálny typ) : 15360 (Š) x 8640 (V)
Maximálna (Progresívny typ) : 1024 (Š) x 768 (V)

Riešenie problémov

Nemožno ovládať televízor pomocou diaľkového ovládača.

- Skontrolujte snímač diaľkového ovládača na produkte a skúste znova.
- Skontrolujte, či nie je medzi produktom a diaľkovým ovládačom nejaká prekážka.
- Skontrolujte, či batérie stále fungujú a či sú správne uložené (⊕ na ⊕, ⊖ na ⊖).

Žiadny obraz ani zvuk.

- Skontrolujte, či je produkt zapnutý.
- Skontrolujte, či je napájací kábel zapojený do zásuvky.
- Skontrolujte, či je zásuvka v poriadku tým, že k nej pripojíte iné produkty.

Televízor sa náhle vypne.

- Skontrolujte nastavenia kontroly napájania. Mohlo dôjsť k výpadku elektrického prúdu.
- Skontrolujte, či nie je v nastaveniach možnosti **ČAS** nastavená funkcia **Automatické vypnutie** (V závislosti od modelu) / **Časovač vypnutia** / **Čas vypnutia**.
- Ak je televízor zapnutý, ale neprijíma žiadny signál, televízor sa po 15 minútach automaticky vypne.

Pri pripájaní k počítaču (pomocou kábla HDMI) sa zobrazí správa „Žiadny signál“ alebo „Neplatný formát“.

- Pomocou diaľkového ovládača televízor vypnite a zapnite.
- Znovu pripojte kábel HDMI.
- Pri zapnutom televízore reštartujte počítač.

Neobvyklý obraz

- Ak je produkt na dotyk studený, po zapnutí môže mierne „blikat“. Ide o bežný jav, nejde o poruchu produktu.
- Tento panel je pokročilým produktom, ktorý disponuje miliónmi pixelov. Na paneli môžete vidieť malé čierne bodky alebo jasne sfarbené bodky (červené, modré alebo zelené) s veľkosťou 1 ppm. Nenaznačujte to žiadnu poruchu a nemá to vplyv na výkon a spoľahlivosť produktu. Tento jav sa vyskytuje aj u produktov inej značky a nezakladá nárok na výmenu produktu alebo vrátenie peňazí.
- V závislosti od vašej polohy pri pozeraní (zlava/sprava/zhora/zdola) sa vám môže zdať, že jas a farby panela sa menia. Tento jav sa vyskytuje v dôsledku vlastností panela. Nesúvisí s výkonom produktu a nejde o poruchu.
- Zobrazovanie statického obrázka na dlhší čas môže spôsobiť vypálenie obrazu. Na obrazovke nezobrazujte dlhší čas nehybný obraz.

Sprievodné zvuky

- „Praskot“ : pri sledovaní alebo vypínaní televízora môžete počuť praskot, ktorý vzniká pri tepelnom zmršťovaní plastov v dôsledku zmeny teploty a vlhkosti. Tento zvuk je bežný v prípade produktov, v ktorých sa vyžaduje tepelná deformácia.
- Bzučanie elektrických obvodov alebo panela : vysokorychlostný prepínací obvod, ktorý poskytuje prevažné množstvo prúdu potrebného na prevádzku produktu, generuje nízkofrekvenčný zvuk. Tento zvuk sa líši v závislosti od produktu. Generovaný zvuk nemá vplyv na výkon a spoľahlivosť produktu.

Technické parametre

Modul CI (Š x V x H)		100,0 mm x 55,0 mm x 5,0 mm
Podmienky prostredia	Prevádzková teplota	0 °C až 40 °C
	Prevádzková vlhkosť	Menej ako 80 %
	Teplota pri skladovaní	-20 °C až 60 °C
	Vlhkosť pri skladovaní	Menej ako 85 %

(V závislosti od krajiny)

	Digitálna TV			Analógová televízia
Televízny systém	DVB-T DVB-T2 DVB-C DVB-S/S2			PAL B/G/D/K/I SECAM L
Pokrytie kanála (pásmo)	DVB-S/S2	DVB-C	DVB-T/T2	46 ~ 862 Mhz
	950 ~ 2150 Mhz	46 ~ 890 Mhz	VHF III: 174 ~ 230 Mhz UHF IV: 470 ~ 606 Mhz UHF V: 606 ~ 862 Mhz	
Maximálny počet programov, ktoré sa dajú uložiť	4 000	1 100		
Impedancia vonkajšej antény	75 Ω			

Podporovaný režim HDMI-DTV

Rozlíšenie	Horizontálna Frekvencia (kHz)	Vertikálna Frekvencia (Hz)
640 x 480p	31,47	59,94
	31,50	60,00
720 (1440) x 480i	15,73	59,94
	15,75	60,00
720 x 480p	31,47	59,94
	31,50	60,00
720 (1440) x 576i	15,63	50,00
720 x 576p	31,25	50,00
1280 x 720p	44,96	59,94
	45,00	60,00
	37,50	50,00
1920 x 1080i	33,72	59,94
	33,75	60,00
	28,13	50,00
	50,00	60,00
1920 x 1080p	67,43	59,94
	67,50	60,00
	56,25	50,00
	26,97	23,976
	27,00	24,00
	33,72	29,97
	33,75	30,00

Podporovaný režim HDMI-PC

Rozlíšenie	Horizontálna Frekvencia (kHz)	Vertikálna Frekvencia (Hz)
720 x 400	31,469	70,08
640 x 480	31,469	59,94
800 x 600	37,879	60,31
1024 x 768	48,363	60,00
1280 x 720	45,00	60,00
1360 x 768	47,712	60,015
1366 x 768	47,712	59,79
1280 x 1024 (FHD iba)	63,981	60,020
1920 x 1080 (FHD iba)	67,50	60,00

1 : Iba 28MT42**, 32LJ500U

2 : Iba 32LJ500V, 43LJ50**

Informácie o pripájaní ku komponentnému portu

Komponentné porty televízora	Y	P _B	P _R
Porty videovýstupu na DVD prehrávači	Y	P _B	P _R
	Y	B-Y	R-Y
	Y	Cb	Cr
	Y	Pb	Pr

Signál	Komponentný vstup
480i / 576i	0
480p / 576p	0
720p / 1080i	0
1080p	0 (Len pre 50 Hz / 60 Hz)

Rozlíšenie	Horizontálna Frekvencia (kHz)	Vertikálna Frekvencia (Hz)
720 (1440) x 480i	15,73	59,94
	15,75	60,00
720 x 480p	31,47	59,94
	31,50	60,00
720 (1440) x 576i	15,63	50,00
720 x 576p	31,25	50,00
1280 x 720p	44,96	59,94
	45,00	60,00
	37,50	50,00
1920 x 1080i	33,72	59,94
	33,75	60,00
	28,13	50,00
1920 x 1080p	67,43	59,94
	67,50	60,00
	56,25	50,00



Používateľskú príručku (disk CD) si ponechajte na dostupnom mieste za účelom nahliadnutia v budúcnosti.

Upozorňujeme, že štítok pripojený k produktu poskytuje informácie o technickej podpore.

MODEL _____

SÉRIOVÉ ČÍSLO _____