



POUŽÍVATEĽSKÁ PRÍRUČKA



LED Monitor*

* LED monitory LG sú LCD monitory s podsvietením LED.

Pred použitím zariadenia si pozorne prečítajte túto príručku a odložte si ju na budúce použitie.

24GS60F

27GS60F

www.lg.com

Autorské práva © 2022 LG Electronics Inc. Všetky práva vyhradené.

OBSAH

LICENCIA 3

MONTÁŽ A PRÍPRAVA 4

- Podporované ovládače a softvér 4
- Opis produktu a tlačidiel 5
 - Ako používať tlačidlo pákového ovládača
- Premiestňovanie monitora a jeho zdvíhanie .. 6
 - Inštalácia na stôl
 - Nastavenie uhla
 - Usporiadúvanie káblov (27GS60F)
 - Používanie zámku Kensington
 - Inštalácia platničky nástennej konzoly
 - Inštalácia na stenu

POUŽÍVANIE MONITORA..... 13

- Pripojenie k počítaču..... 13
 - Pripojenie HDMI
 - Pripojenie cez port DisplayPort
- Pripájanie k zariadeniam AV..... 14
 - Pripojenie HDMI
- Pripojenie periférnych zariadení 15
 - Pripojenie slúchadiel

NASTAVENIE POUŽÍVATEĽA... 16

- Aktivácia hlavnej ponuky 16
 - Funkcie hlavnej ponuky
- Nastavenie používateľa 18
 - Nastavenia ponuky

ODSTRAŇOVANIE PORÚCH.... 28

TECHNICKÉ PARAMETRE PRODUKTU 31

- Režim výrobných nastavení..... 35
- Časovanie HDMI (Video)..... 37
- Kontrolka LED napájania..... 37

LICENCIA

Každý model má odlišnú licenciu. Ďalšie informácie o licencií nájdete na lokalite www.lg.com.



Pojmy HDMI, HDMI High-Definition Multimedia Interface, HDMI Trade dress a logá HDMI sú ochranné známky alebo registrované ochranné známky spoločnosti HDMI Licensing Administrator, Inc.

MONTÁŽ A PRÍPRAVA



UPOZORNENIE

- Na zabezpečenie bezpečnosti a výkonu produktu vždy využívajte iba originálne komponenty LG.
- Záruka sa nevzťahuje na akékoľvek poškodenie alebo zranenie spôsobené napodobeninami originálnych komponentov.
- Odporúča sa využívať dodané komponenty.
- Ak používate bežne dostupné káble bez certifikácie od spoločnosti LG, obrazovka nemusí zobrazovať alebo môže byť vidno šum obrazu.
- Ilustrácie v tomto dokumente zobrazujú typické postupy, takže od samotného výrobku sa môžu líšiť.
- Pri montáži výrobku neaplikujte na skrutkovacie časti cudzie látky (oleje, mazivá atď.). (Inak hrozí poškodenie výrobku.)
- Pôsobenie nadmernej sily pri doťahovaní skrutiek môže spôsobiť poškodenie monitora. Na takto spôsobené poškodenie sa nevzťahuje záruka na produkt.
- Monitor neprenášajte obrátený hore nohami tak, že ho budete držať len za základňu stojana. Monitor by mohol zo základne vypadnúť a spôsobiť vám zranenie.
- Pri dvíhaní a prenášaní monitora sa nedotýkajte obrazovky monitora. Pôsobenie sily na obrazovku monitora by mohlo spôsobiť jej poškodenie.
- Pre vzhľad vzorky vln sa na rozdiel od všeobecného spôsobu potažovania aplikuje na pridaný trblietavý materiál v surovom materiáli. Bez vzhľadu odlupovania, má dobrú trvanlivosť. Nebojte sa ho používať, pretože pri použití tohto produktu neexistuje žiadny problém.



POZNÁMKA

- Vzhľad komponentov sa môže líšiť od tu uvedených obrázkov.
- Všetky informácie o produkte a špecifikácie obsiahnuté v tejto príručke môžu byť zmenené bez predchádzajúceho upozornenia s cieľom vylepšiť výkon produktu.
- Ak si chcete zakúpiť voliteľné príslušenstvo, navštívte obchod s elektronikou alebo stránku online obchodu alebo sa obráťte na predajcu, u ktorého ste produkt kúpili.
- Dodaný napájací kábel sa môže v závislosti od regiónu líšiť.

Podporované ovládače a softvér

Najnovšiu verziu si môžete stiahnuť a nainštalovať z webu spoločnosti LGE (www.lg.com).

Ovládače a softvér	Nutnosť inštalácie
Ovládač monitora	Odporúčané
OnScreen Control	Odporúčané

Opis produktu a tlačidiel

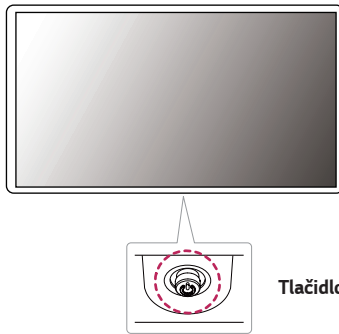

Tlačidlo pákového ovládač

Ako používať tlačidlo pákového ovládača

Funkcie monitora môžete jednoducho ovládať tak, že stlačíte tlačidlo pákového ovládača alebo ho prstom posúvate vľavo/vpravo.

Základné funkcie

		Zapnutie napájania	Monitor zapnete jedným stlačením tlačidla pákového ovládača.
		Vypnutie napájania	Monitor vypnete stlačením a podržaním tlačidla pákového ovládača.
		Ovládanie hlasitosti	Hlasitosť môžete ovládať posúvaním tlačidla pákového ovládača vľavo/vpravo.
		Ovládanie jasú obrazovky	Jas obrazovky môžete ovládať posúvaním tlačidla pákového ovládača nahor/nadol.

POZNÁMKA

- Tlačidlo pákového ovládača je umiestnené v spodnej časti monitora.

Premiestňovanie monitora a jeho zdvíhanie

Pri premiestňovaní monitora alebo jeho zdvíhaní postupujte podľa týchto pokynov, aby ste predišli poškrabaniu či poškodeniu a zabezpečili jeho bezpečný presun, bez ohľadu na jeho tvar či veľkosť.

- Pri premiestňovaní monitora sa odporúča uložiť ho do pôvodnej škatule či obalu.
- Pred premiestňovaním alebo zdvíhaním monitora odpojte napájací kábel a všetky ostatné káble.
- Pevne uchopte spodnú a bočnú časť rámu monitora. Nedotýkajte sa však samotného panelu.

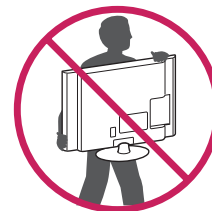
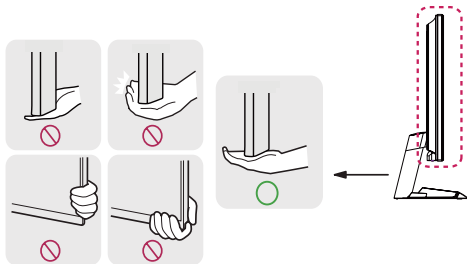

- Pri držaní monitora by mala byť obrazovka otočená smerom od vás, aby ste predišli jej poškrabaniu.
- Pri premiestňovaní monitora ho nevystavujte nárazom a nadmerným vibráciám.
- Pri premiestňovaní držte monitor vo zvislej polohe, nikdy ho neotáčajte na stranu ani nenakláňajte nabok.



UPOZORNENIE

- Snažte sa čo najmenej dotýkať obrazovky monitora.
 - V opačnom prípade môžete poškodiť obrazovku alebo niektoré pixely slúžiace na vytváranie obrazu.



- Ak používate panel monitora bez základne stojana, jeho tlačidlo pákového ovládača môže zapríčiniť, že sa monitor stane nestálym a spadne, čo môže viesť k poškodeniu monitora alebo zraneniu. Okrem toho by mohlo dôjsť k poruche tlačidla pákového ovládača.

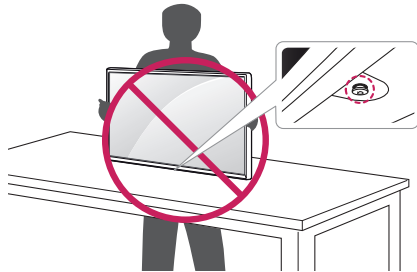

Inštalácia na stôl

- Zdvihnite monitor a umiestnite ho vo zvislej polohe na stôl. Umiestnite monitor minimálne 100 mm od steny, aby bolo zabezpečené dostatočné vetranie.

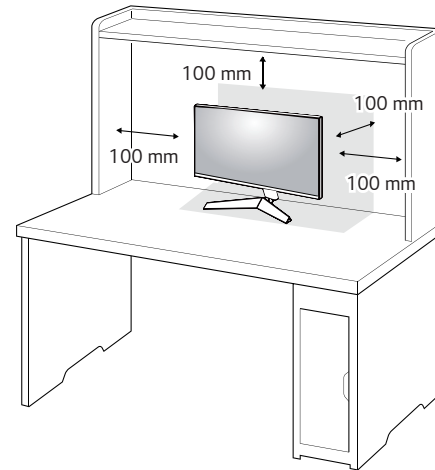



UPOZORNENIE

- Pred presunutím alebo inštaláciou monitora odpojte napájací kábel. Hrozí riziko zásahu elektrickým prúdom.
- Uistite sa, že používate napájací kábel dodaný v balení produktu a pripojte ho do uzemnenej elektrickej zásuvky.
- Ak potrebujete iný napájací kábel, kontaktujte vášho miestneho predajcu alebo navštívte najbližšiu miestnu predajňu.

Nastavenie uhla

- 1 Umiestnite monitor pripavený na základni stojana do zvislej polohy.
- 2 Upravte uhol obrazovky.

Uhol obrazovky môžete upraviť v rozsahu od -5° do 15° dopredu alebo dozadu, aby ste dosiahli polohu umožňujúcu pohodlné sledovanie.

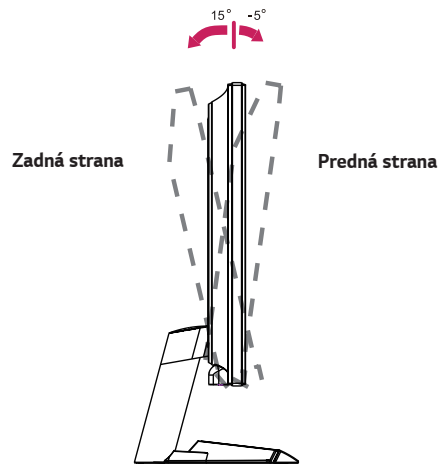

VÝSTRAHA

- Nedržte spodnú časť rámu monitora tak, ako je to znázornené na obrázku nižšie, aby ste predišli zraneniu prstov pri nastavovaní obrazovky.

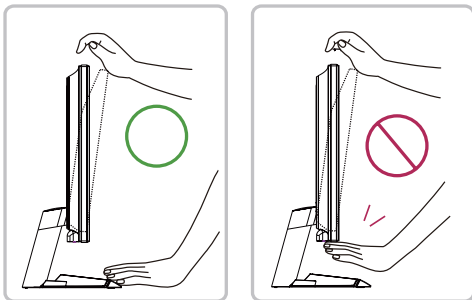

- Dbajte na to, aby ste sa počas nastavovania uhla monitora nedotýkali obrazovky ani na ňu netlačili.

Usporiadanie káblov (27GS60F)

Káble uložte pomocou držiaka káblov podľa obrázka.

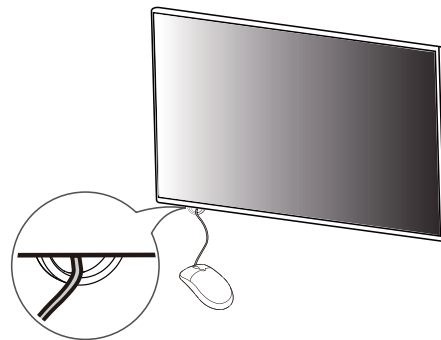

Používanie zámku Kensington

Konektor zabezpečovacieho systému od spoločnosti Kensington je umiestnený na spodnej strane monitora.

Ďalšie informácie o inštalácii a používaní nájdete v používateľskej príručke k zámku Kensington alebo na webovej lokalite <http://www.kensington.com>.

Pripojte monitor k stolu pomocou kábla zabezpečovacieho systému Kensington.

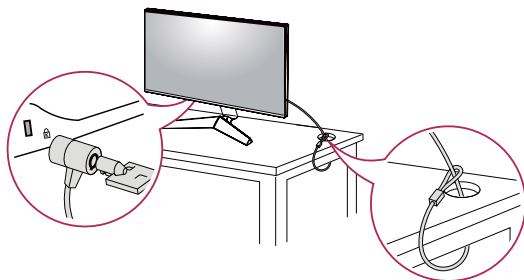

! POZNÁMKA

- Zabezpečovací systém Kensington je voliteľný. Voliteľné príslušenstvo si môžete zaobstarat v bežných predajniach s elektrospotrebičmi.

Inštalácia platničky nástennej konzoly

Tento monitor spĺňa technické parametre pre platničku nástennej konzoly alebo iných kompatibilných zariadení.

- 1 Televízor položte obrazovkou nadol. Aby ste ochránili panel monitora (obrazovku), prikryte ho jemnou tkaninou alebo ochrannou podložkou na monitor, ktorá je súčasťou balenia produktu.
- 2 Odstráňte štyri skrutky utiahnuté na zadnej strane monitora.
- 3 Položte platničku nástennej konzoly na monitor a zarovnajte ju s otvormi na skrutky.
- 4 Pritiahnutím štyroch skrutiek pomocou skrutkovača upevnite platničku k monitoru .

! POZNÁMKA

- Platnička nástennej konzoly sa predáva osobitne.
- Ďalšie informácie o inštalácii nájdete v príručke na inštaláciu platničky nástennej konzoly.
- Dávajte pozor, aby ste počas montáže platničky nástennej konzoly nevyvinuli nadmernú silu, pretože by mohlo dôjsť k poškodeniu obrazovky.

Inštalácia na stenu

Monitor nainštalujte minimálne 100 mm od steny a pozdĺž všetkých strán monitora nechajte približne 100 mm voľného priestoru, aby ste zabezpečili dostatočné vetranie. Podrobné pokyny na inštaláciu vám poskytnú v miestnej predajni. Alebo si informácie o inštalácii a nastavení sklápajúcej nástennej konzoly vyhľadajte v príručke.

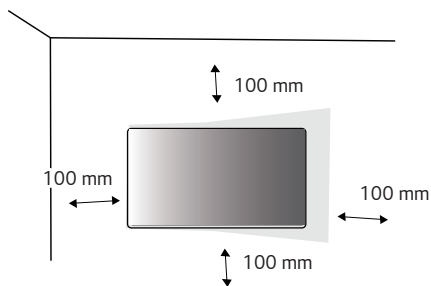

Ak chcete nainštalovať monitor na stenu, pripevnite nástennú konzolu (voliteľná) na jeho zadnú časť.

Uistite sa, že nástenná konzola je pevne pripevnená k monitoru a stene.

- 1 Ak použijete skrutky, ktoré sú dlhšie ako štandardné, mohlo by dôjsť k poškodeniu vnútornej časti produktu.
- 2 Skrutky, ktoré nespĺňajú normu VESA, môžu poškodiť produkt a zapríčiniť pád monitora. Spoločnosť LG Electronics nenesie zodpovednosť za žiadne nehody spôsobené použitím skrutiek, ktoré nespĺňajú normu.

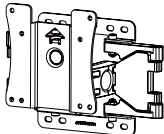
Držiak na stenu (mm)	100 x 100
Štandardná skrutka	M4 x L10
Počet skrutiek	4
Platnička nástennej konzoly (voliteľné príslušenstvo)	LSW 149 

! POZNÁMKA

- Použite skrutky špecifikované normou VESA.
- Súprava nástennej konzoly obsahuje príručku k inštalácii a všetky potrebné súčasti.
- Nástenná konzola predstavuje voliteľné príslušenstvo. Voliteľné príslušenstvo môžete získať u svojho predajcu.
- Dĺžka skrutky sa môže líšiť v závislosti od nástennej konzoly. Uistite sa, že používate správnu dĺžku.
- Ďalšie informácie nájdete v používateľskej príručke pre konkrétnu nástennú konzolu.

! UPOZORNENIE

- Pred presunutím alebo inštaláciou monitora odpojte napájací kábel, aby ste predišli zásahu elektrickým prúdom.
- Ak monitor nainštalujete na strop alebo na naklonenú stenu, môže spadnúť a spôsobiť zranenie. Používajte len schválený držiak na stenu od spoločnosti LG a obráťte sa na miestneho predajcu alebo kvalifikovaných pracovníkov.
- Pôsobenie nadmernej sily pri dotahovaní skrutiek môže spôsobiť poškodenie monitora. Na takto spôsobené poškodenie sa nevzťahuje záruka na produkt.

- Použite nástennú konzolu a skrutky, ktoré zodpovedajú norme VESA. Na poškodenie spôsobené použitím alebo nesprávnym použitím nevhodných komponentov sa nevzťahuje záruka na produkt.
- Pri meraní od zadnej strany monitora musí byť dĺžka každej namontovanej skrutky 8 mm alebo menej.

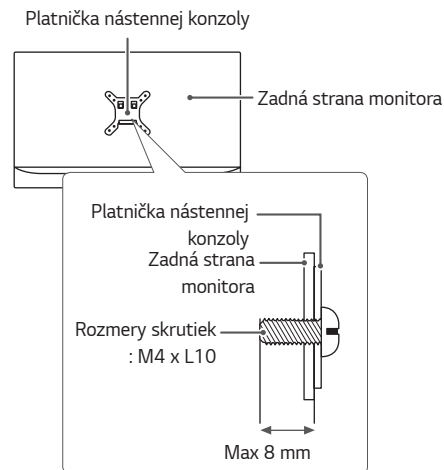

POUŽÍVANIE MONITORA

- Obrázky v tejto príručke sa môžu odlišovať od skutočného vzhľadu produktu. Stlačte tlačidlo pákového ovládača, prejdite do položky **Menu** → **Input (Vstup)** a potom zvolte možnosť vstupu.



UPOZORNENIE

- Netlačte na obrazovku príliš dlho. Mohlo by to spôsobiť deformáciu obrazu.
- Nezobrazujte na obrazovke príliš dlho jeden statický obraz. Mohlo by to spôsobiť vypálenie obrazu. Ak je to možné, používajte šetrič obrazovky.



POZNÁMKA

- Pri pripájaní napájacieho kábla k zásuvke použite uzemnenú (3-kontaktovú) predlžovaciu šnúru alebo uzemnenú elektrickú zásuvku.
- Ak monitor zapnete v prostredí s nízkou teplotou, môže blikať. Je to bežné.
- Na obrazovke sa niekedy môžu objavovať červené, zelené alebo modré body. Je to bežné.

Pripojenie k počítaču

- Tento monitor podporuje funkciu *Plug and Play.
- * Plug and Play: funkcia, ktorá umožňuje pripojiť zariadenie k počítaču bez potreby úprav konfigurácie alebo ručnej inštalácie ovládačov.

Pripojenie HDMI

Slúži na prenos digitálneho obrazového a zvukového signálu z počítača do monitora.



UPOZORNENIE

- Pri používaní kábla DVI do HDMI / DP (DisplayPort) do HDMI môže dochádzať k problémom s kompatibilitou.
- Použite certifikovaný kábel s pripojeným logom HDMI. Ak nepoužijete certifikovaný kábel HDMI, obrazovka nemusí zobrazovať alebo sa môže vyskytnúť chyba pripojenia.
- Odporúčané typy káblov HDMI
 - Vysokorýchlostný kábel HDMI®/™
 - Vysokorýchlostný kábel HDMI®/™ so sieťou Ethernet

Pripojenie cez port DisplayPort

Služi na prenos digitálneho obrazového a zvukového signálu z počítača do monitora.

POZNÁMKA

- V závislosti od verzie DP (DisplayPort) počítača, nemusí byť vybavený výstupom zvuku alebo videa.
- Ak používate grafickú kartu s výstupom Mini DisplayPort, použite kábel Mini DP do DP (Mini DisplayPort do DisplayPort) alebo konektor, ktorý podporuje DisplayPort 1.4. (Predáva sa osobitne)

Pripájanie k zariadeniam AV

Pripojenie HDMI

HDMI prenáša digitálne obrazové a zvukové signály zo zariadenia AV do počítača.

POZNÁMKA

- Pri používaní kábla DVI do HDMI / DP (DisplayPort) do HDMI môže dochádzať k problémom s kompatibilitou.
- Použite certifikovaný kábel s pripojeným logom HDMI. Ak nepoužijete certifikovaný kábel HDMI, obrazovka nemusí zobrazovať alebo sa môže vyskytnúť chyba pripojenia.
- Odporúčané typy káblov HDMI
 - Vysokorychlostný kábel HDMI®/™
 - Vysokorychlostný kábel HDMI®/™ so sieťou Ethernet

Pripojenie periférnych zariadení

Pripojenie slúchadiel

Pripojte periférne zariadenia k monitoru prostredníctvom portu na slúchadlá.

POZNÁMKA

- Periférne zariadenia sa predávajú samostatne.
- Ak použijete slúchadlá so zahnutým konektorom Angled, mohlo by dôjsť k problémom s pripojením ďalšieho externého zariadenia k monitoru. Z toho dôvodu sa odporúča používať slúchadlá s rovným konektorom Straight.



Zahnutý konektor

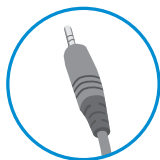

Rovný konektor
(odporúča sa)

- V závislosti od zvukových nastavení počítača a externého zariadenia môžu byť funkcie slúchadiel a reproduktora obmedzené.

NASTAVENIE POUŽÍVATEĽA

Aktivácia hlavnej ponuky

- 1 Stlačte tlačidlo pákového ovládača v spodnej časti monitora.
- 2 Pohybom pákového ovládača nahor/nadol (▲ / ▼) a vľavo/vpravo (◀ / ▶) nastavíte možnosti.
- 3 Viacnásobným stlačením tlačidla pákového ovládača ukončíte hlavnú ponuku.



Tlačidlo	Ponuka Stav	Popis
	Hlavná ponuka vypnutá	Slúži na aktivovanie hlavnej ponuky.
	Hlavná ponuka zapnutá	Umožňuje prejsť na funkcie Menu. (Podržaním zatlačeného tlačidla vypnete monitor. Monitor môžete takýmto spôsobom vypnúť kedykoľvek, aj keď je zapnuté OSD)
	◀ Hlavná ponuka vypnutá	Slúži na nastavenie úrovne hlasitosti.
	◀ Hlavná ponuka zapnutá	Vstúpi prejsť na funkciu Input (Vstup) .
	▶ Hlavná ponuka vypnutá	Slúži na nastavenie úrovne hlasitosti.
	▶ Hlavná ponuka zapnutá	Umožňuje prejsť na funkciu Game Mode (Herný režim) .
	▲ Hlavná ponuka vypnutá	Slúži na nastavenie úrovne jasu monitora.
	▲ Hlavná ponuka zapnutá	Slúži na vypnutie monitora.
	▼ Hlavná ponuka vypnutá	Slúži na nastavenie úrovne jasu monitora.
	▼ Hlavná ponuka zapnutá	Slúži na ukončenie hlavnej ponuky.

Funkcie hlavnej ponuky

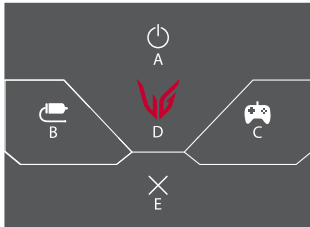

Hlavná ponuka	Popis
A: Power Off (Vypnutie napájania)	Slúži na vypnutie monitora.
B: Input (Vstup)	Slúži na nastavenie režimu vstupu.
C: Game Mode (Herný režim)	Slúži na nastavenie herného režimu na hranie hier.
D: Menu	Slúži na konfiguráciu nastavení obrazovky.
E: Exit (Ukončiť)	Slúži na ukončenie hlavnej ponuky.

Nastavenie používateľa

Nastavenia ponuky

- 1 Na zobrazenie ponuky OSD stlačte tlačidlo pákového ovládača v dolnej časti monitora a potom vstúpte do položky **Menu**.
- 2 Pohybom pákového ovládača nahor/nadol a vľavo/vpravo nastavíte možnosti.
- 3 Ak chcete nakonfigurovať horné menu alebo inú možnosť, pohnite pákovým ovládačom doľava ◀ alebo ho stlačte (⏻).
- 4 Ak chcete ukončiť ponuku OSD, presúvajte pákový ovládač doľava ◀, až kým sa neukončí.



Game Mode



Game Adjust



Picture Adjust



Input





General

Game Mode (Herný režim) na SDR signálu (Non-HDR).

Menu > Game Mode (Herný režim)		Popis
Game Mode (Herný režim)	Gamer 1 (Hráč 1)	V tomto režime si môžu používatelia prispôbiť prvky vrátane možností súvisiacich s hrami.
	Gamer 2 (Hráč 2)	Režimy obrazu Gamer 1 (Hráč 1) a Gamer 2 (Hráč 2) umožňujú uložiť dve rôzne zostavy prispôbených nastavení obrazu vrátane možností nastavení týkajúcich sa hier.
	FPS (Z pohľadu prvej osoby)	Tento režim je optimalizovaný pre hry z pohľadu prvej osoby.
	RTS (Strategická hra v reálnom čase)	Tento režim je optimalizovaný pre strategické hry v reálnom čase.
	Vivid (Živé)	Optimalizuje obrazovku pre jasné farby.
	Reader (Režim čítania)	Optimalizácia obrazovky na sledovanie dokumentov. Obrazovku môžete zosvetliť v ponuke OSD.
	HDR Effect (Efekt HDR)	Optimalizuje obrazovku pre vysoce dynamický rozsah.

Game Mode (Herný režim) na signálu HDR.

Menu > Game Mode (Herný režim)		Popis
Game Mode (Herný režim)	Gamer 1 (Hráč 1)	V tomto režime si môžu používatelia prispôsobiť prvky vrátane možností súvisiacich s hrami.
	Gamer 2 (Hráč 2)	Režimy obrazu Gamer 1 (Hráč 1) a Gamer 2 (Hráč 2) umožňujú uložiť dve rôzne zostavy prispôbených nastavení obrazu vrátane možností nastavení týkajúcich sa hier.
	FPS	Tento režim je optimalizovaný pre hry z pohľadu prvej osoby. Režim je vhodný na veľmi tmavé hry z pohľadu prvej osoby.
	RTS	Tento režim je optimalizovaný pre strategické hry v reálnom čase.
	Vivid (Živé)	Optimalizuje obrazovku pre jasné farby.
	 POZNÁMKA <ul style="list-style-type: none"> • Obsah HDR nemusí fungovať správne v závislosti od nastavenia operačného systému Windows 10. Skontrolujte nastavenie On/Off (Zap./Vyp.) HDR systému Windows. • Keď je funkcia HDR zapnutá, znaky alebo kvalita obrazu môže byť zlá, v súlade s výkonnosťou grafickej karty. • Kým je funkcia HDR zapnutá, môže dôjsť k blikaniu alebo praskaniu obrazovky, počas zmeny vstupu monitora alebo on/off (zap./vyp.) výkonu, podľa výkonnosti grafickej karty. 	



Menu > Game Adjust (Upraviť pre hry)		Popis	
Game Adjust (Upraviť pre hry)	FreeSync / Adaptive-Sync	Vytvára plynulejší a prirodzenejší obraz pomocou synchronizácie vertikálnej frekvencie vstupného signálu s frekvenciou výstupného signálu.	
		 UPOZORNENIE <ul style="list-style-type: none"> • Podporované rozhranie: DisplayPort (Adaptive-Sync), HDMI (FreeSync) • Podporovaná grafická karta: Grafická karta, ktorá v prípade potreby podporuje AMD FreeSync. • Podporovaná verzia: Skontrolujte aktualizáciu grafickej karty na najnovší ovládač. • Viac informácií a požiadaviek nájdete na webovej stránke AMD http://www.amd.com/FreeSync. 	
		Extended (Rozšírená)	Zapnutie funkcie FreeSync / Adaptive-Sync. (Umožňuje širší rozsah frekvencií funkcie FreeSync než základný režim.)
		Basic (Základná)	Zapnutie funkcie FreeSync / Adaptive-Sync. (Umožňuje základný rozsah frekvencií funkcie FreeSync.)
	Off (Vyp.)	Vypína FreeSync / Adaptive-Sync.	
	Black Stabilizer (Stabilizátor čiernej)	Umožňuje ovládanie kontrastu čiernej, aby bola viditeľnosť pri tmavých scénach vyššia. Môžete jednoducho rozoznávať predmety na tmavých herných obrazovkách.	

Game Adjust (Upraviť pre hry)	Response Time (Čas odozvy)	Slúži na nastavenie času odozvy zobrazovaného obrazu v závislosti od rýchlosti obrazovky. Odporúča sa, aby ste v bežnom prostredí používali možnosť Fast (Rýchle) . Pri rýchlom pohybe obrazu sa odporúča použiť možnosť Faster (Rýchlejšie) . Po zvolení funkcie Zrýchlený Módz môže na základe prehrávaného obsahu dôjsť k Rozmazanému Pohybu .	
		Faster (Rýchlejšie)	Slúži na nastavenie času odozvy na možnosť Faster (Rýchlejšie).
		Fast (Rýchle)	Slúži na nastavenie času odozvy na možnosť Fast (Rýchle).
		Normal (Štandardné)	Slúži na nastavenie času odozvy na možnosť Normal (Štandardné).
		Off (Vyp.)	Funkcia zlepšenia času odozvy sa nepoužije.
	Crosshair (Vlasový kríž)	Funkcia Crosshair (Vlasový kríž) slúži na zobrazenie terča v strede obrazovky pri hrách z pohľadu prvej osoby (FPS). Používatelia si môžu vybrať zo štyroch vlasových krížov ten, ktorý je najvhodnejší pre dané herné prostredie. • Pri vypnutí monitora alebo prechode monitora do režimu šetrenia energie sa funkcia vlasového kríža automaticky vypne.	
	FPS Counter (Počítadla FPS)	On (Zap.)	Indikátor sa zobrazí v Ľavom hornom náhone obrazovky. Odráža skutočnú snímku prijatú pri vstup.
		Off (Vyp.)	Nepoužívať FPS Counter (Počítadla FPS) vlastnosť.
		 POZNÁMKA • FPS Counter (Počítadla FPS) a Crosshair (Vlasový kríž) túto funkciu nie je možné použiť súčasne.	
	Game Reset (Obnovenie nastavení hry)	Do you want to reset your Game settings?	
No (nie)		Zrušte výber.	
Yes (Áno)		Návrat na predvolené nastavenia.	

Menu > Picture Adjust (Úprava obrazu)		Popis	
Picture Adjust (Úprava obrazu)	Brightness (Jas)	Nastaví jas obrazovky.	
	Contrast (Kontrast)	Nastaví kontrast obrazovky.	
	Sharpness (Ostroť)	Slúži na nastavenie ostrosti obrazovky.	
	Gamma (Gama)	Mode 1 (Režim 1), Mode 2 (Režim 2), Mode 3 (Režim 3)	Čím vyššia bude hodnota gamma, tým tmavší bude obraz. Nižšia hodnota gamma teda znamená svetlejší obraz.
		Mode 4 (Režim 4)	Ak nepotrebujete upraviť nastavenie míry kontrasta, zvoľte Mode 4 (Režim 4).
	Color Temp (Farebný tón)	Custom (Vlastné)	Používateľ ju môže nastaviť na červenú, zelenú alebo modrú podľa potreby.
		Warm (Teplý)	Nastaví červenkastý odtieň farieb obrazovky.
		Medium (Stredný)	Nastaví farby obrazovky medzi červeným a modrým odtieňom.
		Cool (Studený)	Nastaví modrastý odtieň farieb obrazovky.
		Manual	Užívateľ môže jemne vyladiť teplotu farieb.
	R/G/B	Môžete prispôbiť farby obrazu pomocou Red (Červená) , Green (Zelená) a Blue (Modrá) farby.	
	Six Color (Šesť farieb)	Hue (Odtieň)	Slúži na nastavenie tónu obrazovky.
		Saturation (Sýtosť farby)	Slúži na nastavenie sýtosť farieb obrazovky. Čím je hodnota nižšia, tým sú farby menej sýte a jasnejšie. Čím je hodnota vyššia, tým sú farby sýtejšie a tmavšie.
	Black Level (Úroveň čiernej)	Slúži na nastavenie úrovne odsadenia (len pre funkciu HDMI). • Odsadenie: v súvislosti s obrazovým signálom označuje najtmavšiu farbu, ktorú monitor dokáže zobrazit.	
		High (Vysoké)	Udržiava aktuálny kontrastný pomer obrazovky.
Low (Nízka)		Znižuje úroveň čiernej farby a zvyšuje úroveň bielej farby z aktuálneho kontrastného pomeru obrazovky.	

Picture Adjust (Úprava obrazu)	DFC	On (Zapnuté)	Automaticky nastavuje jas podľa obrazovky.
		Off (Vyp.)	Slúži na vypnutie funkcie DFC .
	Picture Reset (Obnovenie nastavení obrazu)	Do you want to reset your picture settings?	
		No (nie)	Zrušte výber.
		Yes (Áno)	Návrat na predvolené nastavenia.

Menu > Input (Vstup)		Popis	
Input (Vstup)	Input List (Zoznam vstupov)	Výber vstupného režimu.	
	Aspect Ratio (Pomer strán)	Slúži na nastavenie pomeru obrazovky.	
		Full Wide (Celá šírka)	Slúži na zobrazenie videa v širokouhľom nastavení bez ohľadu na vstupný obrazový signál.
		Original (Pôvodné)	Slúži na zobrazenie obrazu podľa vstupného obrazového signálu.
		 POZNÁMKA • Pri odporúčanom rozlíšení môže displej vyzerat rovnako pri možnostiach Full Wide (Celá šírka) aj Original (Pôvodné) . (1 920 x 1 080)	
	Auto Input Switch	Keď je automatický vstup spínača nastavený na On (Zap.) , Displej sa po pripojení automaticky prepne na nový vstup.	
		On (Zapnuté)	Umožňuje funkciu Auto Input Switch .
Off (Vyp.)		Něumožňuje funkciu Auto Input Switch .	

Menu > General (Všeobecné)		Popis	
General (Všeobecné)	Language (Jazyk)	Nastaví obrazovku ponuky na požadovaný jazyk.	
	User-defined Key 1	Hlavné menu môžete upraviť tak, aby ste ľahko dostali do svojho preferovaného menu.	
	User-defined Key 2	User-defined Key 1 (Používateľom definovaný kľúč 1) a User-defined Key 2 (Používateľom definovaný kľúč 2) sa zobrazia vľavo / vpravo od hlavnej ponuky.	
	SMART ENERGY SAVING	High (Vysoké)	Slúži na zníženie spotreby energie pomocou vysoko efektívnej funkcie SMART ENERGY SAVING.
		Low (Nízke)	Slúži na zníženie spotreby energie pomocou málo efektívnej funkcie SMART ENERGY SAVING.
		Off (Vyp.)	Vypne funkciu SMART ENERGY SAVING.
		 POZNÁMKA <ul style="list-style-type: none"> Hodnota údajov šetrenia energie sa môže líšiť v závislosti od panelu a dodávateľov panela. Ak pri možnosti SMART ENERGY SAVING označíte možnosť High (Vysoké) alebo Low (Nízke), svietivosť monitora sa zníži alebo zvýši v závislosti od zdroja. 	
	Kontrolka LED napájania	On (Zapnuté)	Svetlo kontrolky napájania sa rozsvieti.
		Off (Vyp.)	Svetlo kontrolky napájania zhasne.
	Deep Sleep mode (Režim hľbokého spánku)	Keď je zapnutý Deep Sleep mode (Režim hľbokého spánku), je minimalizovaná spotreba prúdu a monitor je v pohotovostnom režime.	
		On (Zapnuté)	Slúži na zapnutie funkcie Deep Sleep mode (Režim hľbokého spánku).
Off (Vyp.)		Slúži na vypnutie funkcie Deep Sleep mode (Režim hľbokého spánku).	
 POZNÁMKA <ul style="list-style-type: none"> Ak je Off (Vyp.) Deep Sleep Mode (Režim hľbokého spánku), monitor podsvietenia sa uzavrie iba vtedy, keď je obrazovka v pohotovostnom režime. 			
Automatic Standby (Automatický pohotovostný režim)	Funkcia, ktorá automaticky vypne monitor, keď už dlhší čas nie je na obrazovke zaznamenaný pohyb. Môžete nastaviť časovač funkcie automatického vypnutia. (8H, 6H, 4H aj Off (Vyp.))		

General (Všeobecné)	Input Compatibility Version (verziu kompatibility vstupu)	Zobraziť Input Compatibility Version (verziu kompatibility vstupu) tak, aby zodpovedala pripojenej verzii externého zariadenia.	
		HDMI	2.0/1.4 Ak chcete použiť HDR, vyberte Input Compatibility Version (verziu kompatibility vstupu) pre 2.0.
		DisplayPort	1.4/1.2/1.1 Ak chcete použiť HDR, vyberte Input Compatibility Version (verziu kompatibility vstupu) pre 1.4.
	Buzzer (Bzučiak)	Táto funkcia vám umožňuje nastaviť zvuk generovaný z Buzzer keď je napájanie monitora on.	
		On (Zapnuté)	Zapne funkciu monitora Buzzer (Bzučiak) .
		Off (Vyp.)	Vypne funkciu monitora Buzzer (Bzučiak) .
	OSD Lock (Uzamknutie OSD)	Táto funkcia vypne možnosti nastavenia a upravovania ponúk.	
		On (Zapnuté)	Slúži na zapnutie funkcie OSD Lock (Uzamknutie OSD) .
		Off (Vyp.)	Slúži na vypnutie funkcie OSD Lock (Uzamknutie OSD) .
		 POZNÁMKA <ul style="list-style-type: none"> Vypnú sa všetky funkcie okrem funkcie Brightness (Jas), Contrast (Kontrast) v ponuke Picture Adjust (Úprava obrazu) a funkcií Input (Vstup), OSD Lock (Uzamknutie OSD) a Information (Informácie) v ponuke General (Všeobecné). 	
	Information (Informácie)	Na displeji sa zobrazia nasledujúce informácie Total Power On Time (Čas celkového výkonu) , Resolution (Rozlíšenie) .	
	Reset to Initial Settings	Do you want to reset your settings?	
		No (nie)	Zrušte výber.
		Yes (Áno)	Návrat na predvolené nastavenia.

ODSTRAŇOVANIE PORÚCH

Na obrazovke sa nič nezobrazuje.	
Je pripojený napájací kábel monitora?	<ul style="list-style-type: none"> • Skontrolujte, či je napájací kábel správne pripojený k elektrickej zásuvke.
Svieti kontrolka LED napájania?	<ul style="list-style-type: none"> • Skontrolujte pripojenie napájacieho kábla a stlačte tlačidlo napájania.
Je napájanie zapnuté a svieti kontrolka LED napájania nabiele?	<ul style="list-style-type: none"> • Skontrolujte, či je pripojený vstup povolený [Menu > Input (Vstup)].
Bliká kontrolka LED napájania?	<ul style="list-style-type: none"> • Ak sa monitor nachádza v režime šetrenia energie, pohnite myšou alebo stlačte niektorý kláves na klávesnici a displej sa zapne. • Skontrolujte, či je počítač zapnutý.
Zobrazuje sa hlásenie The screen is not currently set to the recommended resolution. If you have no video or the screen flickers, see the troubleshooting guide in the product owner's manual. (Obrazovka momentálne nie je nastavená na odporúčané rozlíšenie. Ak sa nezobrazuje video alebo obrazovka bliká, pozrite si v používateľskej príručke výrobku návod na riešenie problémov.) ?	<ul style="list-style-type: none"> • Toto hlásenie sa zobrazuje v prípade, že sú signály prenášané z počítača (grafickej karty) mimo odporúčaného horizontálneho alebo vertikálneho frekvenčného rozsahu monitora. Informácie o nastavení vhodnej frekvencie nájdete v časti Technické parametre produktu v tejto príručke.
Zobrazuje sa hlásenie No Signal (Žiadny signál) ?	<ul style="list-style-type: none"> • Toto hlásenie sa zobrazuje v prípade, že signálový kábel medzi počítačom a monitorom chýba alebo je odpojený. Skontrolujte kábel a znovu ho pripojte.
Nainštalovali ste zobrazovací ovládač?	<ul style="list-style-type: none"> • Nezabudnite si nainštalovať ovládač zobrazenia z našich webových stránok: http://www.lg.com. • Skontrolujte, či grafická karta podporuje funkciu Plug and Play.

Niektoré funkcie sú vypnuté.	
Sú niektoré funkcie nedostupné, keď stlačíte tlačidlo Ponuka?	<ul style="list-style-type: none"> • ODS je uzamknuté. Prejdite na položku Menu > General (Všeobecné) a nastavte OSD Lock (Uzamknutie OSD) na možnosť Off (Vyp.).

Na obrazovke zostáva obraz.	
Pretrváva obraz na obrazovke aj po vypnutí monitora?	<ul style="list-style-type: none"> • Ak dlhší čas zobrazujete statický obraz, môže to spôsobiť poškodenie obrazovky a vypálenie obrazu. • Ak chcete predĺžiť životnosť monitora, používajte šetrič obrazovky.

Displej obrazovky je nestabilný a chveje sa. / Obrázky zobrazené na monitore zanechávajú tieňové stopy.	
Vybrali ste primerané rozlíšenie?	<ul style="list-style-type: none"> • Ak ste vybrali rozlíšenie HDMI 1 080i 60/50 Hz (prekladané), obrazovka môže blikať. Zmeňte rozlíšenie na odporúčanú úroveň 1 080p alebo na odporúčané rozlíšenie.

POZNÁMKA

- Vertikálna frekvencia: Aby sa na obrazovke zobrazil obraz, zobrazenie na obrazovke sa musí viackrát za sekundu obnoviť, podobne ako v prípade žiarivky. Počet takýchto obnovení za sekundu sa nazýva vertikálna frekvencia alebo obnovovacia frekvencia a udáva sa v hertzoch (Hz).
- Horizontálna frekvencia: Čas potrebný na zobrazenie jedného horizontálneho riadku sa nazýva horizontálny cyklus. Ak číslo 1 vydelite hodnotou horizontálneho intervalu, výsledkom bude počet zobrazovaných horizontálnych čiar za sekundu. Tento údaj sa nazýva horizontálna frekvencia a je vyjadrený v kilohertzoch (kHz).
- Skontrolujte, či je rozlíšenie alebo frekvencia grafickej karty v rámci rozsahu, ktorý podporuje monitor, a nastavte odporúčané (optimálne) rozlíšenie v položke **Ovládací panel > Displej > Menu** v systéme Windows. (Nastavenia sa môžu líšiť v závislosti od operačného systému, ktorý používate.)
- Ak grafickú kartu nenastavíte na odporúčané (optimálne) rozlíšenie, text môže byť rozmazaný, obrazovka tmavá, oblasť zobrazenia môže byť neúplná alebo nesprávne umiestnená.
- Spôsoby nastavenia sa môžu líšiť v závislosti od počítača alebo operačného systému a niektoré rozlíšenie nemusí byť dostupné v závislosti od výkonu grafickej karty. V takom prípade požiadajte o pomoc výrobcu počítača alebo grafickej karty.
- Niektoré grafické karty nemusia podporovať rozlíšenie 1 920 x 1 080. Ak sa rozlíšenie nezobrazí, obráťte sa na výrobcu vašej grafickej karty.

Farba zobrazenia nie je správna.	
Obsahuje zobrazenie málo farieb (16 farieb)?	<ul style="list-style-type: none"> Nastavte farby na 24 bitov (true color) alebo vyššiu hodnotu. V systéme Windows prejdite do položky Ovládací panel > Displej > Menu > Kvalita farieb. (Nastavenia sa môžu líšiť v závislosti od operačného systému, ktorý používate.)
Je farba zobrazenia nestála alebo jednofarebná?	<ul style="list-style-type: none"> Skontrolujte, či je signálový kábel správne pripojený. Znova pripojte kábel alebo znova vložte grafickú kartu počítača.
Nachádzajú sa na obrazovke bodky?	<ul style="list-style-type: none"> Pri používaní monitora sa na obrazovke môžu objavovať červené, zelené, modré, biele alebo čierne body. Toto je u obrazoviek LCD bežné. Nie je to chyba a tento jav neovplyvní výkon monitora.

Z portu na slúchadlá nevychádza žiaden zvuk.	
Sú obrázky zobrazené pomocou portu DP (DisplayPort) alebo vstupu HDMI bez zvuku?	<ul style="list-style-type: none"> Uistite sa, že sú slúchadlá pripojené do portov správne. kúste zvýšiť hlasitosť pomocou pákového ovládača. Nastavte výstup zvuku počítača na monitor, ktorý používate. V systéme Microsoft Windows prejdite do ponuky Ovládacieho panela > Hardvér a zvuk > Zvuk > a nastavte monitor ako predvolené zariadenie. (Nastavenia sa môžu líšiť v závislosti od operačného systému, ktorý používate.)

TECHNICKÉ PARAMETRE PRODUKTU

24GS60F

Obrazovka LCD	Farebná hĺbka	Podporované sú 8-bitové farby.	
Rozlíšenie	Max. rozlíšenie	1 920 x 1 080 pri 180 Hz	
	Odporúčané rozlíšenie	1 920 x 1 080 pri 180 Hz	
Zdroje napájania	Hodnotenie napájania	19 V --- 1,6 A	
Sieťový adaptér AC/DC	<p>Tip ADS-45SQ-19-3 19032E, vyrobený spoločnosťou SHENZHEN HONOR ELECTRONIC</p> <p>Ali tip ADS-45FSQ-19 19032EPG-1, vyrobený spoločnosťou SHENZHEN HONOR ELECTRONIC</p> <p>Ali tip ADS-45FSQ-19 19032EPK-1, vyrobený spoločnosťou SHENZHEN HONOR ELECTRONIC</p> <p>Ali tip ADS-45FSQ-19 19032EPCU-1, vyrobený spoločnosťou SHENZHEN HONOR ELECTRONIC</p> <p>Ali tip ADS-45FSQ-19 19032EPBR-1, vyrobený spoločnosťou SHENZHEN HONOR ELECTRONIC</p> <p>Ali tip ADS-45FSQ-19 19032EPI-1, vyrobený spoločnosťou SHENZHEN HONOR ELECTRONIC</p> <p>Ali tip AD10550LF, vyrobený spoločnosťou PI Electronics (H.K.) Ltd.</p> <p>Ali tip AD2138S20, vyrobený spoločnosťou PI Electronics (H.K.) Ltd.</p> <p>Ali tip AD2138620, vyrobený spoločnosťou PI Electronics (H.K.) Ltd.</p> <p>Výstup: 19 V --- 1,7 A</p>		
Okolité podmienky	Prevádzkové podmienky	Teplota	0 °C až 40 °C
		vlhkosť	Menej ako 80 %
	Podmienky skladovania	Teplota	-20 °C až 60 °C
		vlhkosť	Menej ako 85 %

Rozmery	Veľkosť monitora (šírka x výška x hĺbka)	
	Vrátane stojana	540,8 x 408,9 x 180,5 (mm)
	Bez stojana	540,8 x 323,8 x 42,8 (mm)
Hmotnosť (bez obalu)	Vrátane stojana	4,0 kg
	Bez stojana	3,5 kg

Technické parametre sa môžu zmeniť bez upozornenia.

Symbol ~ označuje striedavý prúd a symbol --- označuje jednosmerný prúd.

Úroveň Spotreby energie sa môže líšiť na základe podmienok prevádzky a nastavenia monitora.

TECHNICKÉ PARAMETRE PRODUKTU

27GS60F

Obrazovka LCD	Farebná hĺbka	Podporované sú 8-bitové farby.	
Rozlíšenie	Max. rozlíšenie	1 920 x 1 080 pri 180 Hz	
	Odporúčané rozlíšenie	1 920 x 1 080 pri 180 Hz	
Zdroje napájania	Hodnotenie napájania	19 V --- 2,0 A	
Sieťový adaptér AC/DC	<p>Tip ADS-45SN-19-3 19040G, vyrobený spoločnosťou SHENZHEN HONOR ELECTRONIC</p> <p>Ali tip ADS-45SQ-19-3 19040E, vyrobený spoločnosťou SHENZHEN HONOR ELECTRONIC</p> <p>Ali tip ADS-45FSQ-19 19040EPG-1, vyrobený spoločnosťou SHENZHEN HONOR ELECTRONIC</p> <p>Ali tip ADS-45FSQ-19 19040EPK-1, vyrobený spoločnosťou SHENZHEN HONOR ELECTRONIC</p> <p>Ali tip ADS-45FSQ-19 19040EPCU-1, vyrobený spoločnosťou SHENZHEN HONOR ELECTRONIC</p> <p>Ali tip ADS-45FSQ-19 19040EPBR-1, vyrobený spoločnosťou SHENZHEN HONOR ELECTRONIC</p> <p>Ali tip AD10530LF, vyrobený spoločnosťou PI Electronics (H.K.) Ltd.</p> <p>Ali tip AD2137S20, vyrobený spoločnosťou PI Electronics (H.K.) Ltd.</p> <p>Ali tip AD2137620, vyrobený spoločnosťou PI Electronics (H.K.) Ltd.</p> <p>Výstup: 19 V --- 2,1 A</p>		
Okolité podmienky	Prevádzkové podmienky	Teplota	0 °C až 40 °C
		vlhkosť	Menej ako 80 %
	Podmienky skladovania	Teplota	-20 °C až 60 °C
		vlhkosť	Menej ako 85 %

Rozmery	Veľkosť monitora (šírka x výška x hĺbka)	
	Vrátane stojana	614,2 x 454,2 x 224,8 (mm)
	Bez stojana	614,2 x 364,8 x 51,7 (mm)
Hmotnosť (bez obalu)	Vrátane stojana	5,8 kg
	Bez stojana	5,1 kg

Technické parametre sa môžu zmeniť bez upozornenia.

Symbol ~ označuje striedavý prúd a symbol --- označuje jednosmerný prúd.

Úroveň Spotreby energie sa môže líšiť na základe podmienok prevádzky a nastavenia monitora.

Režim výrobných nastavení

HDMI

Rozlíšenie	Horizontálna frekvencia (kHz)	Vertikálna frekvencia (Hz)	Polarita (H/V)	Poznámky
640 x 480	31,469	59,940	-/-	
800 x 600	37,879	60,317	+/+	
1 024 x 768	48,363	60,004	-/-	
1 280 x 1 024	79,976	75,025	+/+	
1 920 x 1 080	67,500	60,000	+/+	
1 920 x 1 080	67,500	60,000	+/+	Odporúčaný Načasovanie - Input Compatibility Version: 1.4
1 920 x 1 080	84,364	74,990	+/+	
1 920 x 1 080	137,260	119,982	+/+	
2 560 x 1 440	111,857	74,971	+/-	
1 920 x 1 080	166,587	143,981	+/-	
1 920 x 1 080	198,317	179,961	+/-	Odporúčaný Načasovanie - Input Compatibility Version: 2.0 (24GS60F)
1 920 x 1 080	205,918	179,998	+/-	Odporúčaný Načasovanie - Input Compatibility Version: 2.0 (27GS60F)

DP / USB-C

Rozlíšenie	Horizontálna frekvencia (kHz)	Vertikálna frekvencia (Hz)	Polarita (H/V)	Poznámky
640 x 480	31,469	59,940	-/-	
800 x 600	37,879	60,317	+/+	
1 024 x 768	48,363	60,004	-/-	
1 280 x 1 024	79,976	75,025	+/+	
1 920 x 1 080	67,500	60,000	+/+	
1 920 x 1 080	67,500	60,000	+/+	
1 920 x 1 080	84,364	74,990	+/+	
2 560 x 1 440	111,857	74,971	+/-	
1 920 x 1 080	166,587	143,981	+/-	
1 920 x 1 080	198,317	179,961	+/-	Odporúčaný Načasovanie - Input Compatibility Version: 1.2 - Input Compatibility Version: 1.4 (24GS60F)
1 920 x 1 080	205,918	179,998	+/-	Odporúčaný Načasovanie - Input Compatibility Version: 1.2 - Input Compatibility Version: 1.4 (27GS60F)

Časovanie HDMI (Video)

Predvolený režim	Horizontálna frekvencia (kHz)	Vertikálna frekvencia (Hz)	Poznámky
480P	31,5	60	
720P	45	60	
1 080P	67,5	60	
1 080P	135	120	Only HDMI 2.0 and HDMI Freesync

Kontrolka LED napájania

Režim	Farba LED diódy
Režim prevádzky	Červený (niekoľko sekúnd)
Režim spánku (Pohotovostný režim)	Vyp.
Režim vypnutia	Vyp.



Model a výrobné číslo výrobku sú umiestnené na zadnej strane a na jednej strane výrobku.
Nahrajte je nižšie v prípade, že budete potrebovať servis.

Model _____

Sériové č. _____