



Norėdami peržiūrėti vadovą,
nuskaitykite QR kodą.



NAUDOTOJO VADOVAS

ŠALDYTUVAS IR ŠALDIKLIS



Prieš pradėdami montavimo darbus, atidžiai perskaitykite šias instrukcijas. Tai padės supaprastinti montavimą ir užtikrinti, kad gaminys yra tinkamai ir saugiai įrengtas. Sumontavę laikykite šias instrukcijas netoli gaminio ateičiai.

LIETUVIŲ



MFL05784804
Rev.00_063025

www.lg.com

Autorių teisės © 2025 „LG Electronics“. Visos teisės saugomos

TURINYS

Šiame vadove gali būti nuotraukų arba turinio, nesuderinamo su jūsų įsigytu modeliu.

Šį vadovą gali pakoreguoti gamintojas.

NURODYMAI DĖL SAUGOS

PRIEŠ NAUDODAMI PERSKAITYKITE VISAS INSTRUKCIJAS	4
ĮSPĖJIMAS	4
ATSARGIAI	10

MONTAVIMAS

Prieš montavimą	12
Prietaiso lygiavimas	13
Energijos įjungimas	14
Perstatant prietaisą į kitą vietą	14

NAUDOJIMAS

Prieš naudojimą	15
Gaminio savybės	18
Valdymo skydelis	20
Water Dispenser (Vandens dozatorius)	21
Ledo gaminimo aparatas	23
Šaldytuvo stalčius	24
Durų krepšys	25
Lentyna	25
Šaldiklio stalčius	27

IŠMANIOSIOS FUNKCIJOS

„LG ThinQ“ programa	28
„Smart Diagnosis“	30

PRIEŽIŪRA

Valymas	31
---------------	----

TRIKČIŲ ŠALINIMAS

Prieš skambinant į priežiūros centrą	32
--	----

PRIEDAS

RŪPINAMĒS APLINKA	38
-------------------------	----

NURODYMAI DĖL SAUGOS

PRIEŠ NAUDODAMI PERSKAITYKITE VISAS INSTRUKCIJAS

Toliau išvardintos atsargumo rekomendacijos skirtos siekiant išvengti nenumatyto pavojaus arba žalos, atsirandančios dėl nesaugaus ir neteisingo prietaiso naudojimo. Gairės suskirstytos pagal „DĖMESIO“ ir „ĮSPĖJIMAS“ kategorijas.

Saugumo pranešimai



Šis simbolis skirtas nurodyti atvejus ir veiksmus, kurie gali sukelti pavojų. Siekdami išvengti pavojaus, atidžiai perskaitykite dalį, kur nurodytas šis simbolis, ir laikykitės nurodymų.



ĮSPĖJIMAS

Tai rodo, kad, nesilaikant instrukcijų, galima rimtai susižeisti arba žūti.



ATSARGIAI

Tai rodo, kad, nesilaikant instrukcijų, galima lengvai susižeisti arba sugadinti produktą.

ĮSPĖJIMAS

⚠ ĮSPĖJIMAS

- Norėdami sumažinti gaisro, elektros smūgio arba kitų asmenų sužalojimo pavojų gaminio naudojimo metu, turite laikytis pagrindinių atsargumo priemonių, įskaitant šias:

Techninė sauga

- Vyresni nei 8 metų vaikai ir asmenys, kurių fiziniai, jutimo arba protiniai gebėjimai riboti arba kuriems trūksta patirties ir žinių, šį prietaisą gali naudoti tik tuomet, jei jie prižiūrimi arba jiems buvo suteikti nurodymai, kaip saugiai naudoti prietaisą, ir jei jie supranta

su prietaiso naudojimu susijusius pavojus. Neleiskite vaikams žaisti su šiuo prietaisu. Neleiskite vaikams valyti ir tvarkyti šio prietaiso be priežiūros.

- Šis prietaisas nėra skirtas naudoti asmenims (įskaitant vaikus) su pablogėjusiais fiziniais, jutimo ar protiniais gebėjimais, patirties ar žinių stoka, nebent juos prižiūri už saugą atsakingas asmuo arba buvo suteiktos su prietaiso naudojimu susijusios instrukcijos. Prižiūrėkite, kad vaikai nežaistų su prietaisu.
- Vaikai nuo 3 iki 8 metų amžiaus gali sudėti produktus į šaldymo prietaisus bei juos iš ten išimti.
- Prietaisas skirtas naudoti buityje ir kitoms panašioms reikmėms, pavyzdžiui:
 - parduotuvių, biurų ir kitų sričių darbuotojų virtuvėse;
 - ūkiuose, viešbučių, motelių klientams bei panašiose apgyvendinimo įstaigose;
 - nakvynės ir pusryčių paslaugą teikiančiose įstaigose;
 - maitinimo ir panašias nemažmeninės prekybos paslaugas teikiančiose įstaigose.
- Šis šaldymo prietaisas nėra skirtas naudoti kaip įmontuotas prietaisas.
- Šis prietaisas nėra skirtas nešiojamoms ar mobiliosioms instaliacijoms, pvz., naudoti laivuose ar pramoginėse transporto priemonėse, kur jį naudojant bus judesys.



Šis simbolis įspėja apie degiąsias medžiagas, kurios gali užsiliepsnoti ir sukelti gaisrą, jei nebūsime rūpestingi.

- Šiame prietaise yra nedidelis kiekis šaldomųjų izobutano dujų (R600a), kurios yra degios. Transportuojant ir montuojant prietaisą reikia rūpintis, kad nebūtų pažeistos šaldymo kontūro dalys.
- Prietaise naudojamoms šaldymo ir izoliavimo dujoms reikalingos specialios šalinimo procedūros. Prieš jas šalindami, pasitarkite su priežiūros agentu arba panašios kvalifikacijos asmeniu.
- Nepažeiskite šaldymo grandinės.

- Jei maitinimo laidas pažeistas arba jei kištukas lizdo angoje laikosi netvirtai, jį reikia pakeisti. Nenaudokite maitinimo laido ir susisiekite su įgaliotu priežiūros centru, kad išvengtumėte nelaimingų atsitikimų.
- Prietaiso gale nedėkite nešiojamųjų elektros šakotuvų ar nešiojamųjų maitinimo šaltinių.
- Tvirtai įkiškite maitinimo kištuką į elektros lizdą, visiškai pašalinę visą drėgmę ir dulkes.
- Niekada prietaiso neatjunkite nuo maitinimo tinklo, traukdami už maitinimo laido. Visada tvirtai suimkite maitinimo kištuką ir traukite tiesiai iš elektros lizdo.
- Prietaiso arba įmontuotos struktūros ventiliacijos angas laikykite atviras.
- Šiame prietaise nelaikykite sprogiųjų medžiagų, pvz., aerozolio skardinių su degiais propelentais.
- Prietaisą transportuokite tik vertikaliai ir jo nepakreipkite.
- Statydami prietaisą į vietą, saugokite, kad neprispaustumėte ir nepažeistumėte maitinimo laido.
- Nenaudokite mechaninių prietaisų arba kitų priemonių atitirpimo procesui paspartinti.
- Nenaudokite plaukų džiovintuvo vidui džiovinti ir nedėkite į vidų žvakės, norėdami pašalinti kvapus.
- Nenaudokite elektrinių prietaisų prietaiso maisto sandėliavimo skyriuose, nebent jie yra gamintojo rekomenduoto tipo.
- Įsitikinkite, kad jokia kūno dalis, tokia kaip ranka ar koja, nebūtų prispausta, kai gaminys perkeliamas.
- Prieš valydami prietaiso vidų ar išorę, išjunkite srovės tiekimą. Nepurškite vandens ar degių medžiagų (dantų pastos, alkoholio, skiediklio, benzeno, degiojo skysčio, abrazyvinių medžiagų ir t. t.) ant prietaiso vidinių ar išorinių paviršių, kad juos nuvalytumėte. Nevalykite prietaiso šluotelėmis, šluostėmis ir kempinėmis, kurių paviršius šiurkštus arba kurios pagamintos iš metalo.
- Išmontuoti ar taisyti prietaisą gali tik kvalifikuoti „LG Electronics“ aptarnavimo centro techninės priežiūros darbuotojai.

Degiosios medžiagos ir gaisro pavojus

- Aptikę nuotėkį, venkite visų atvirų liepsnų arba galimų uždegimo šaltinių ir kelias minutes vėdinkite kambarį, kuriame stovi prietaisas. Norint išvengti degaus dujų ir oro mišinio susidarymo įvykus šaldymo grandinės nuotėkiui, patalpos, kurioje prietaisas naudojamas, dydis turi atitikti naudojamos šaldymo medžiagos kiekį. 8 g R600a šaldymo medžiagos prietaise reikia 1 m² kambario ploto.
- Šaldymo medžiagos nuotėkis iš vamzdžių gali užsidegti arba sukelti sprogimą.
- Šaldymo medžiagos kiekis konkrečiame jūsų prietaise nurodytas ant identifikacijos plokštelės prietaiso viduje.

Montavimas

- Šį prietaisą transportuoti turėtų tik du arba daugiau asmenų, jį reikėtų tvirtai laikyti.
- Prietaisą statykite ant tvirtų ir lygių grindų.
- Nemontuokite prietaiso drėgnoje ir dulkėtoje vietoje. Nemontuokite ir nesandėliuokite prietaiso lauke arba bet kokiaje vietoje, kur veikia oro sąlygos, pvz., tiesioginė saulės šviesa, vėjas, lietus arba žemesnė nei 0 laipsnių temperatūra.
- Nestatykite prietaiso tiesioginėje saulės šviesoje ir saugokite nuo šilumos, kurią skleidžia šildymo prietaisai, pvz., viryklės ir šildytuvai.
- Montuodami saugokite prietaiso galinę pusę.
- Montuokite prietaisą tokioje vietoje, kurioje bus lengva ištraukti prietaiso maitinimo kištuką.
- Saugokite prietaiso dureles, kad montuojant arba išmontuojant jos nenukristų.
- Saugokite maitinimo laidą, kad montuodami arba išmontuodami prietaiso dureles jo nesuspaustumėte, nesutraiškytumėte ir nepažeistumėte.
- Rūpinkitės, kad maitinimo kištukas nebūtų nukreiptas aukštyn, ir neleiskite prietaisui atsiremti į maitinimo kištuką.
- Nemodifikuokite ir neilginkite maitinimo laido.

- Įsitikinkite, kad elektros lizdas tinkamai įžemintas ir kad maitinimo laidu įžeminimo kontaktas nepažeistas ir nepašalintas. Išsamesnės informacijos apie įžeminimą teiraukitės „LG Electronics“ klientų informacijos centre.
- Šis prietaisas yra su maitinimo laidu ir įrangos įžeminimo laidininku bei įžemintu maitinimo kištuku. Maitinimo kištukas turi būti įjungtas į atitinkamą lizdą, kuris sumontuotas ir įžemintas laikantis visų vietinių normatyvų ir potvarkių.
- Niekada neįjunkite prietaiso, jei yra pažeidimo žymių. Jei dvejojate, susisiekite su platintoju.
- Išmeskite visas įpakavimo medžiagas (pvz., plastikinius maišus ir putplastį) vaikams nepasiekiamoje vietoje. Pakavimo medžiagos gali uždusinti.
- Neįjunkite prietaiso į daugializdį adapterį, kurio elektros tinklo kištukas prijungtas ne kabeliu (įmontuotas).
- Prietaisas turėtų būti prijungtas prie jam skirtos elektros linijos su atskiru saugikliu.
- Nenaudokite daugiaviečio elektros lizdo (nešiojamojo), kuris nėra tinkamai įžemintas. Jis turi atitikti prietaiso technikos specifikacijas ir jį galima naudoti tik prietaisui.

Naudojimas

- Nenaudokite prietaiso jokiam kitam tikslui (medicininėms arba eksperimentinėms medžiagoms sandėliuoti arba siųsti), išskyrus buitiniam maisto produktų laikymui.
- Vandeniui patekus į elektrines prietaiso dalis, atjunkite maitinimo kištuką ir susisiekite su „LG Electronics“ klientų informacijos centru.
- Atjunkite maitinimo kištuką, jei stipri perkūnija arba jei nenaudosite prietaiso ilgą laiką.
- Nelieskite maitinimo kištuko arba prietaiso valdiklių šlapiomis rankomis.
- Nesulenkite maitinimo kabelio pernelyg stipriai ir nedėkite ant jo sunkių daiktų.

- Nedelsdami atjunkite maitinimo kištuką ir susisiekite su „LG Electronics“ klientų informacijos centru, jei prietaisas skleidžia keistą garsą, kvapą arba dūmus.
- Nekiškite rankų ir metalinių objektų į sritį, skleidžiančią šaltą orą, neuždenkite ir nešildykite išleidimo grotelių gale.
- Saugokite galinį prietaiso dangtį nuo stiprios jėgos ir smūgių.
- Atidarydami arba uždarydami prietaiso dureles saugokite aplink esančius vaikus. Durelės gali atsitrengti į vaiką ir jį sužaloti. Neleiskite jokiems asmenims suptis ant durelių, nes įrenginys gali apvirsti ir sukelti rimtų sužalojimų.
- Saugokite vaikus, kad jie neįstrigtų prietaiso viduje. Prietaiso viduje įstrigęs vaikas gali uždusti.
- Nedėkite į prietaisą gyvų gyvūnų, pavyzdžiui, naminių gyvūnėlių.
- Ant prietaiso nedėkite sunkių ar trapių daiktų, talpyklių, užpildytų skysčiu, degiomis medžiagomis, degiųjų daiktų (tokių kaip žvakės, lempos ir t. t.) ar šildymo įtaisų (tokių kaip krosnelės, šildytuvai ir t. t.).
- Į prietaisą nedėkite jokių elektroninių prietaisų (pvz., šildytuvų ir mobiliųjų telefonų).
- Esant dujų nuotėkiui (izobutano, propano, gamtinių dujų ir t. t.), nelieskite prietaiso ir maitinimo kištuko ir nedelsdami išvėdinkite patalpą. Šis prietaisas naudoja šaldymo dujas (izobutaną, R600a). Nors naudojamas nedidelis dujų kiekis, jos vis tiek degios. Esant dujų nuotėkiui prietaiso transportavimo, montavimo arba veikimo metu ir kilus kibirkščiai gali kilti gaisras, įvykti sprogimas arba kas nors gali būti sužalotas.
- Šalia prietaiso nenaudokite ir nesandėliuokite degiųjų medžiagų (eterio, benzeno, alkoholio, chemikalų, SND, degiųjų purškalo, insekticidų, oro gaiviklių, kosmetikos ir t. t.).
- Šiame prietaise įžeminimo jungtis įrengta funkciniais tikslais.
- Junkite tik prie geriamojo vandens tiekimo vamzdžio.
 - Jei prijungtas prie vandentiekio, junkite tik prie geriamojo vandens tiekimo linijos.
- Talpą užpildykite tik geriamuoju vandeniu.

- Jei naudojate ledo gaminimo aparatą arba dozatorių, jį užpildykite tik geriamuoju vandeniu.

Išmetimas

- Prieš išmesdami prietaisą nuimkite durų tarpiklį, lentynas ir krepšius palikdami vietoje, ir neleiskite vaikams artintis prie prietaiso.

ATSARGIAI

ATSARGIAI

- Norėdami sumažinti nedidelių asmens sužalojimų arba gaminio ar nuosavybės pažeidimo naudojant šį gaminį riziką, laikykitės pagrindinių toliau nurodomų atsargumo priemonių, įskaitant šias:

Montavimas

- Išpakavę patikrinkite, ar prietaise nėra pažeidimų, kurie galėjo atsirasti pervežant.
- Palaukite mažiausiai 3 – 4 valandas, kad įsitikintumėte, jog šaldymo grandinė yra visiškai efektyvi.
- Prietaisą atsargiai perkelkite ant lengvai pažeidžiamų grindų, kad jų nesugadintumėte.

Naudojimas

- Šlapiomis arba drėgnomis rankomis nelieskite užšaldyto maisto arba metalinių dalių šaldiklio skyriuje. Tai gali sukelti nušalimą.
- Į šaldymo skyrių, ant jo lentynų arba į ledo talpyklą, kur temperatūra nukrinta žemiau nulio, nedėkite stiklinių indų, butelių ar skardinių (ypač užpildytų gazuotaisiais gėrimais). Užšalęs turinys gali išsiplėsti, sulaužyti talpyklą ir sužaloti.
- Grūdintasis priekinių prietaiso durelių arba lentynų stiklas nuo smūgio gali sudužti. Jei taip nutiktų, rankomis jo nelieskite.
- Nepasikabinkite ant prietaiso durelių, talpyklų, lentynų ir nelipkite į jį.

- Durelių krepšeliuose nelaikykite per didelio kiekio vandens butelių arba garnyro talpyklų.
- Neatidarykite ir neuždarykite prietaiso durų per stipriai.
- Jei prietaiso durų lankstas yra sugedęs arba veikia netinkamai, prietaiso nenaudokite ir kreipkitės į įgaliotąjį techninės priežiūros centrą.
- Neleiskite gyvūnams graužti maitinimo laido ir vandens žarnelės.
- Niekada nevalgykite šaldytų maisto produktų iš karto juos išėmę iš šaldiklio skyriaus. Kyla sušalimo arba šerkšno pūsių susidarymo pavojus. PIRMOJI PAGALBA. Nedelsdami palaikykite po šaltu tekančiu vandeniu. Nepatraukite tolyn.
- Įsitikinkite, kad nei ranka, nei koja nejstrigs atveriant ar užveriant gaminio dureles arba durelių durelėse sistemą.

Techninė priežiūra

- Šiame prietaise sumontuota priežiūros nereikalaujanti šviesos diodų vidaus lemputė. Nenuimkite dangtelio ar šviesos diodų lemputės, norėdami ją suremontuoti ar pakeisti. Susisiekiite su „LG Electronics“ klientų informacijos centru.
- Nevalykite stiklinių lentynų ir dangčių šiltu vandeniu, kai jie šalti. Jie gali suskilti dėl staigaus temperatūros pokyčio.
- Lentynų viršumi į apačią nedėkite. Lentynos gali iškristi.
- Jei šaldiklio skyriuje susidaro ledo, susisiekiite su „LG Electronics“ klientų aptarnavimo tarnyba. Šerkšniui ar ledui pašalinti nenaudokite aštrių ašmenų. Atšildymui nenaudokite purškalo, elektrinių šildymo prietaisų, pvz., ventiliatorių, plaukų džiovintuvų, garų valiklių ar kitų šilumos šaltinių. Plastikinės dalys gali deformuotis.
- Įvykus ilgalaikiam elektros tiekimo nutraukimui pašalinkite ledą iš ledo kibiro šaldiklyje.

MONTAVIMAS

Prieš montavimą

Matmenys ir tarpai

Jei atstumas nuo šalia esančių objektų bus per mažas, gali sumažėti šaldymo galia ir išaugti elektros energijos sąnaudos. Statydami prietaisą, palikite ne mažesnį kaip 50 mm tarpą tarp prietaiso galinės pusės ir sienos. Prietaisą be mašinų skyriaus dangčio prie sienos reikia statyti ne didesniu kaip 75 mm atstumu.

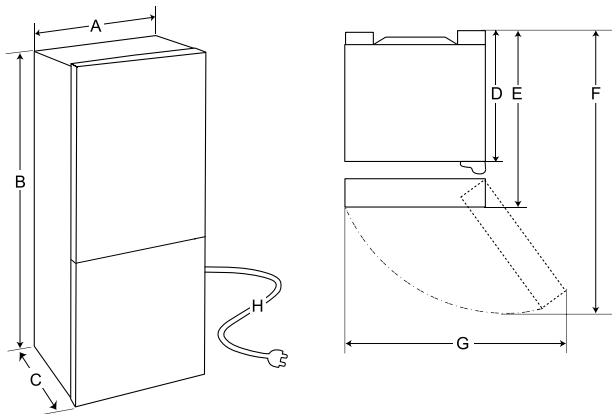

	Dydis (mm)
A	597
B	1 860/2 030
C	674
D	608
E	674
F	1 206
G	782
H	2 200

PASTABA

- Aukščiau esančioje lentelėje pateikti matavimai yra apytiksliai.

Aplinkos temperatūra

- Prietaisas pritaikytas veikti ribotu aplinkos temperatūros diapazonu, kuris priklauso nuo klimato zonos.
- Temperatūra prietaiso viduje gali priklausyti nuo prietaiso laikymo vietos, aplinkos temperatūros, durų varstymo dažnio ir pan.
- Klimato klasė nurodyta ant identifikavimo duomenų etiketės.

Klimato klasė	Aplinkos temperatūros diapazonas, °C
SN (didesnis temperatūros diapazonas)	+10 – +32
N (vidutinė temperatūra)	+16 – +32
ST (subtropinio oro temperatūra)	+16 – +38 / +18 – +38**
T (tropinio oro temperatūra)	+10 – +43* / +16 – +43 / +18 – +43**

* Australija, Indija, Kenija

** Argentina

PASTABA

- Prietaisai, kurie priskiriami klasei nuo SN iki T, skirti naudoti 10–43 °C temperatūros aplinkoje.

Priedai

*1 Šią funkciją turi tik kai kurie modeliai.



1



2

1 Laido laikiklis*¹

2 Lipdukas*¹

Abipusės durys

Šią funkciją turi tik kai kurie modeliai.

Prietaisas yra su abipusėmis durimis, todėl jas galima atidaryti iš kairės arba iš dešinės, derinant pagal virtuvės planą.

PASTABA

- Durų atidarymo pusę keisti turi kvalifikuotas „LG Electronics“ darbuotojas. Priešingu atveju durims garantija nebus taikoma.

Prietaiso lygiavimas

Lygiavimo kojos reguliavimas

Jei prietaisas nestabiliai stovi arba sunkiai užsidaro durys, sureguliuokite prietaiso pokrypi, naudodamiesi toliau pateiktais nurodymais.

- 1 Pasukite lygiavimo koją pagal laikrodžio rodyklę, kad pakeltumėte tą prietaiso šoną, arba prieš laikrodžio rodyklę, kad nuleistumėte.

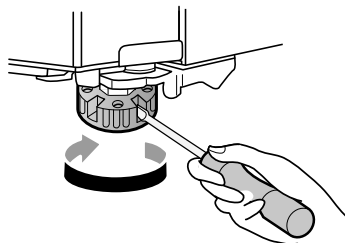

- 2 Atidarykite duris ir patikrinkite, kad įsitikintumėte, jog jos lengvai užsidaro.

PASTABA

- Durelių išcentruoti gali būti neįmanoma, jei grindys yra nelygios arba silpnos, blogos konstrukcijos.
- Šaldytuvas yra sunkus ir turi būti montuojamas ant tvirto ir patvaraus paviršiaus.
- Ant kai kurių medinių grindų centruoti gali būti sunku, jei grindys lengvai linksta.

Energijos įjungimas

Prietaiso prijungimas

Įrengę prietaisą, prijunkite maitinimo kištuką prie lizdo. Nejunkite kitų prietaisų prie to paties lizdo.

PASTABA

- Maitinimo laidą (arba kištuką) prijungę prie lizdo, palaukite pakankamai laiko prieš dėdami maistą į prietaisą. Į prietaisą įdėjus dar ne visai atvėsusį maistą, maistas gali sugesti.
- Norėdami išjungti prietaisą, atjunkite maitinimo kištuką nuo lizdo.

Perstatant prietaisą į kitą vietą

Prietaiso perkėlimas

- 1 Išimkite visą maistą iš prietaiso.
- 2 Pritaisykite maitinimo kištuką.
 - Modeliai su maitinimo kištuko kabliuku:
Ištraukite maitinimo kištuką, įkiškite ir įtvirtinkite jį į maitinimo kištuko kablį prietaiso gale arba viršuje.
 - Modeliai be maitinimo kištuko kabliuku:
Ištraukite maitinimo kištuką, o maitinimo kabelį lipnia juoste pritvirtinkite toje prietaiso pusėje, kurioje yra įrengtas maitinimo lizdas.
- 3 Lipnia juosta pritvirtinkite tokias dalis, kaip lentynos ir durų rankena, kad perkeliant prietaisą neiškristų.
- 4 Prietaisą atsargiai turi perkelti daugiau kaip du žmonės. Nešdami prietaisą ilgą atstumą, laikykite jį statmenoje padėtyje.

⚠ ATSARGIAI

- Prietaisą atsargiai perkelkite ant lengvai pažeidžiamų grindų, kad jų nesugadintumėte.
 - Kad nesubraižytumėte grindų prietaisą montuodami ar perkeldami, naudokite kartoną, kilimą ar grindų kilimėlį.
 - Prietaiso nejudinkite zigzagais.

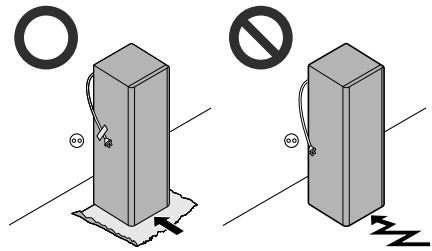

- 5 Įrengę prietaisą, įjunkite maitinimo kištuką į lizdą ir įjunkite prietaisą.

NAUDOJIMAS

Prieš naudojimą

Naudojimo pastabos

- Prieš į prietaisą dėdami maistą, prietaiso vidų ir išorę išvalykite šiltu vandeniu ir švelniu plovikliu, kad pašalintumėte gamybos likučius.
- Naudotojai turi turėti omenyje, kad gali susidaryti šerkšno, jei durelės ne visiškai uždaromos arba jei vasaros metu yra didelė drėgmė.
- Patikrinkite, ar yra pakankamai vietos tarp maisto, laikomo ant lentynos arba durų krepšyje, kad durelės visiškai užsidarytų.
- Ilgai laikant atidarytas dureles, gali stipriai padidėti temperatūra prietaiso skyriuose.
- Jei šaldymo prietaisas ilgą laiką paliekamas tuščias, išjunkite prietaisą, atitirpinkite ledą, išvalykite ir nusausinkite bei palikite dureles atviras, kad viduje nesikauptų pelėsis.
- Atkreipkite dėmesį, kad temperatūros pakilimui po atitirpinimo prietaiso techninių duomenų skiltyje nurodytas leistinas diapazonas. Jei norite sumažinti galimą poveikį laikomam maistui dėl pakilusios temperatūros, sandarinkite arba apvyniokite laikomą maistą keliais sluoksniais.

Atidarytų durų pavojus signalas

Šią funkciją turi tik kai kurie modeliai.

Signalas skamba, jei durelės paliekamos atidarytos arba uždarytos ne iki galo.

PASTABA

- Susisiekite su „LG Electronics“ klientų informacijos centru, jei signalo garsas tęsiasi net uždarius visas dureles.

Aukštos temperatūros pavojus signalas

Šią funkciją turi tik kai kurie modeliai.

Aukštos temperatūros signalas yra funkcija, įspėjanti, kai šaldiklio temperatūra padidėja tiek, kad tai būtų problema. Šaldytuvo temperatūros ekrano lemputė blyksi ir girdimai įspėjamieji garsai.

- Šis signalas girdimas šiais atvejais:
 - Kai prietaisas įjungiamas pirmą kartą (todėl šaldiklio temperatūra yra aukšta).
 - Šaldiklio durys atidarytos ilgą laiką arba atidaromos labai dažnai.
 - Kai ilgą laiką nėra maitinimo.
 - Kai į šaldiklio skyrių įdedamas didelis kiekis karšto maisto.

Aliarmo išjungimas

Spauskite **Freezer** mygtuką, kol aliarmas nustos skambėti.

Šviesos diodas nustoja mirksėti, kai šaldiklio skyrius pakankamai atvėsta.

Trikčių aptikimas

Prietaisas gali automatiškai aptikti problemas veikimo metu.

PASTABA

- Aptikus problemą prietaisas neveikia ir parodomas klaidos kodas nuspaudus bet kurį mygtuką.
- Jeigu ekrane pasirodo klaidos kodas, neišjunkite maitinimo. Nedelsdami susisiekite su „LG Electronics“ klientų informacijos centru ir praneškite klaidos kodą. Jeigu išjungsime maitinimą, remonto specialistui iš mūsų informacijos centro gali būti sunku nustatyti problemą.

Energijos taupymo pasiūlymai

- Norint efektyviausiai naudoti energiją, visos vidinės dalys (pvz., durų šiukšliadėžės, stalčiai, lentynos) turi būti savo pradinėse vietose. Pakeitus jų padėtį, gali sumažėti energijos suvartojimas arba našumas.
- Užtikrinkite, kad tarp laikomų maisto produktų būtų pakankamai vietos. Tai leidžia tolygiai cirkuliuoti šaltam orui ir sumažina sąskaitas už elektrą.
- Karštą maistą įdėkite tik jam atvėsus, kad išvengtumėte rasojimo ir šerkšno.
- Šaldiklio skyriuje laikydami maistą, šaldiklio temperatūrą nustatykite žemesnę nei ant maisto nurodyta temperatūra.
- Nenustatykite žemesnės, nei reikia, prietaiso temperatūros.
- Nedėkite maisto prie šaldytuvo temperatūros jutiklio. Palikite bent 3 cm atstumą iki jutiklio.

Efektyvus maisto laikymas

- Maistas gali užšalti arba sugesti, jei yra laikomas netinkamoje temperatūroje. Nustatykite šaldytuve tinkamą temperatūrą, skirtą maistui laikyti.
- Šaldytą arba atvėsintą maistą laikykite sandariose talpyklose.
- Patikrinkite galiojimo datą ir etiketę (laikymo instrukcijas), prieš laikydami maistą prietaise.
- Nelaikykite maisto ilgą laiką tarpą, jei jis greitai genda žemoje temperatūroje.
- Neužšaldyto maisto nedėkite taip, kad jis tiesiogiai liestųsi su jau užšaldytu maistu. Nelaikykite labai didelio kiekio šviežio maisto.
- Maistą užšaldykite porcijos dydžio kiekiais greitesniam užšaldymui, lengvesniam atšildymui ir apdorojimui.
- Atvėsintą arba šaldytą maistą sudėkite į šaldytuvą ar šaldiklį iškart po įsigijimo.
- Šviežią mėsą ir žuvį laikykite šaldytuve tinkamose talpyklose, kad žuvis ir mėsa nesiliestų su kitais produktais ir jų skystis nevarvėtų ant kitų produktų.
- Atvėsintus ir kitus maisto produktus galima laikyti ant daržovių stalčiaus viršaus.

- Venkite pakartotinai užšaldyti maistą, kuris buvo visiškai atitirpęs. Dar kartą užšaldžius maistą, kuris buvo visiškai atitirpęs, pablogės jo skonis ir maistingumas.
 - Išimkite tik tiek maisto, kiek jums reikia. Greitai suvartokite atšildytą maistą. Pakartotinai užšaldyti galima tik išvirtą maistą.
- Atvėsinkite karštą maistą prieš laikydami prietaise. Į vidų įdėjus per daug karšto maisto, gali pakilti vidinė prietaiso temperatūra ir neigiamai paveikti kitą prietaise laikomą maistą.
- Neperpildykite prietaiso. Perpildžius prietaisą šaltas oras negali tinkamai cirkuliuoti.
- Neužblokuokite šalto oro išleidimo angų šaldytuvo skyriuje maistu, ypač keičiant lentynos padėtį, nes tai gali sukelti maisto užšalimą.
- Nustačius ypač žemą maisto temperatūrą, jis gali užšalti. Nenustatykite žemesnės temperatūros, nei reikalinga tinkamai laikyti maistą.
- Jei prietaise yra atšaldymo skyrių, juose nelaikykite daržovių ir vaisių, kurių sudėtyje daug vandens, nes žemesnėje temperatūroje jie gali sušalti.
- Visada laikykitės maisto gamintojo nurodymų dėl leistinos šaldytų maisto produktų laikymo trukmės. Neviršykite rekomenduojamo maisto laikymo laiko.
 - Ant pakuotės pažymėkite laikymo datą, leistiną laikymo trukmę ir maisto produkto pavadinimą, kad nebūtų viršytas laikymo laikas.
- Jei dingtų elektra, pasiteiraukite elektros energijos tiekimo bendrovės, kiek laiko nebus elektros.
 - Kol nėra elektros, durų stenkitės nevarstyti.
 - Kai elektra atsiras, patikrinkite maisto produktų būklę.
 - Jei elektros energijos tiekimas nutrūksta ilgesniam laikui, ypač vasaros mėnesiais, laikykitės šių nurodymų:
 - Nutrūkus elektros tiekimui, į prietaisą nedėkite papildomų maisto produktų.
 - Jei pranešama apie nutrūkusį elektros energijos tiekimą ir tikimasi, kad jis truks ilgiau nei 10 valandų, paruoškite ledo ir įdėkite jį į indą ant viršutinės šaldytuvo lentynos.
 - Dėl temperatūros padidėjimo prietaise elektros energijos tiekimo nutraukimo ar kito

gedimo metu sutrumpės maisto produktų tinkamumo laikas ir suprastės jo kokybė. Jei reikia, apdorokite atšildytą ir vėl užšaldykite iškeptą maistą.

Maksimalus šaldymo pajėgumas

- Norėdami maksimaliai užšaldyti, nustatykite šaldiklio temperatūrą į šalčiausią.
- **Super Freeze** funkcija leis šaldikliui pasiekti maksimalų šaldymo pajėgumą. Paprastai tai trunka iki 24 valandų, funkcija išsijungia automatiškai.
- **Super Freeze** funkcija turi būti įjungiamą 7 valandos iki laiko, kai švieži produktai bus sudedami į šaldiklio skyrių.
- Norėdami greitai užšaldyti maisto produktus, juos laikykite viršutiniame stalčiuje arba ant viršutinės lentynos. Maisto produktai šioje zonoje užšals greičiausiai.
- Siekdami geresnio oro cirkuliavimo, įdėkite visas vidines dalis, pvz., krepšius, stalčius ir lentynas.

Maksimalaus maisto kiekio šaldymas

Jei laikomas didelis maisto produktų kiekis, visi šaldymo stalčiai bus išimti iš įrenginio, išskyrus apatinį ir maisto produktai bus dedami tiesiogiai ant šaldiklio kameros.

ATSARGIAI

- Norėdami išimti stalčius, pirmiausiai iš stalčių išimkite maistą, tuomet atsargiai ištraukite stalčius. To nepadarus galima susižeisti arba pažeisti stalčius.

PASTABA

- Norint užtikrinti geresnę oro cirkuliaciją, įdėkite visus stalčius.
- Kiekvieno stalčiaus forma gali skirtis, įstatykite reikiama padėtimi.

Gaminio savybės

Prietaiso komponentų išvaizda gali skirtis priklausomai nuo modelio.

Vidus

*1 Šią funkciją turi tik kai kurie modeliai.

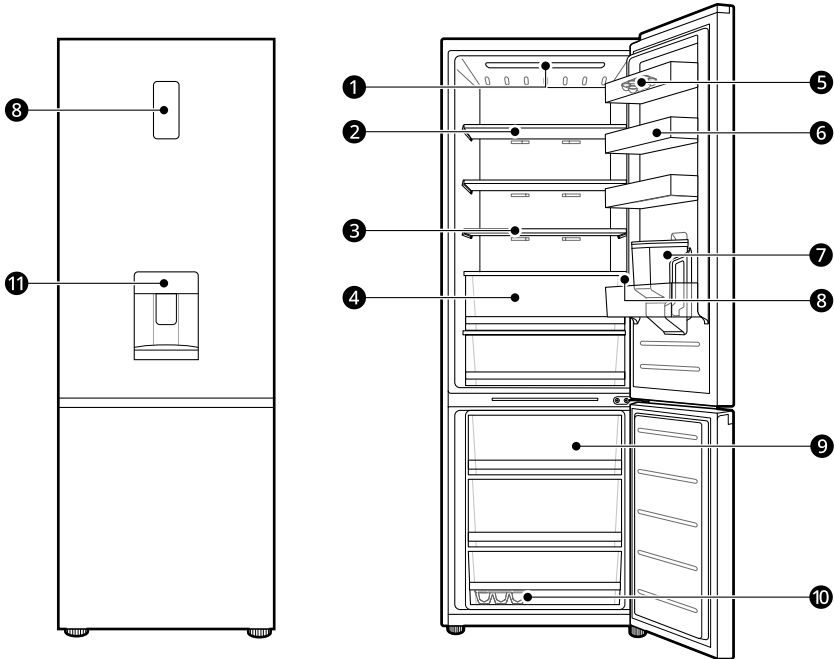

1 LED lemputė

LED lemputės prietaiso viduje užsidega atidarius dureles.

2 Šaldytuvo lentyna

Šaldytiems produktams ir šviežiams maisto produktams laikyti.

- Maistą, kuriame yra daugiau drėgmės, laikykite lentynos priekyje.
- Lentynos aukštą galima reguliuoti perkiant lentyną į kito aukščio griovelius.
- Faktinis lentynų skaičius skirsis priklausomai nuo modelio.

3 Sulenkiamą lentyną*1

Ją galima reguliuoti pagal laikymo vietos poreikį.

4 Šaldytuvo stalčius

Vaisius ir daržoves išlaiko šviežius.

5 Perkeliamas kiaušinių dėklas*1

Kiaušiniams laikyti.

- Šį kiaušinių padėklą galite perkelti į norimą vietą, išskyrus viršutinę šaldytuvo lentyną arba daržovių stalčių.

6 Šaldytuvo durų krepšys

Laikykite mažus atšaldyto maisto paketus, gėrimus ir padažo talpyklas.

7 Vandens dozatoriaus rezervuaras^{*1}

Laikomas vanduo dozatoriui tiekti. Tam reikia užpildyti rankiniu būdu.

8 Valdymo skydelis^{*1}

Nustato šaldytuvo ir šaldiklio temperatūrą.

9 Šaldiklio stalčius

Šaldytiems maisto produktams laikyti ilgesnį laiką.

10 Ledukų dėklas^{*1}

Šioje vietoje rankiniu būdu gaminamas ledas.

- Jei reikia daugiau vietos, galite išimti ledukų dėklą ar ledo kubelių kibirėlį.

11 Water Dispenser (Vandens dozatorius)^{*1}

Išleidžia šaltą vandenį.

Valdymo skydelis

Valdymo skydelis gali skirtis priklausomai nuo modelio.

Valdymo skydelis ir funkcijos

*1 Šią funkciją turi tik kai kurie modeliai.

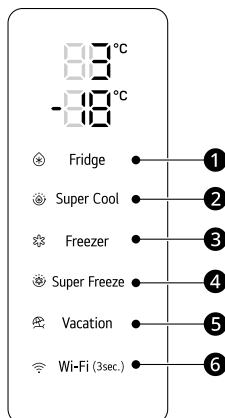

1 Fridge

Kelis kartus spauskite šį mygtuką, kad pasirinktumėte norimą temperatūrą tarp 1 °C ir 7 °C.

- Numatytoji šaldytuvo temperatūra yra 3 °C.

2 Super Cool

Naudojant šią funkciją, galima greitai atvėsinti didelį maisto kiekį – daržovių, vaisių ir pan.

3 Freezer

Kelis kartus spauskite šį mygtuką, kad pasirinktumėte norimą temperatūrą tarp -15 °C ir -23 °C.

- Numatytoji šaldiklio temperatūra yra -18 °C.

4 Super Freeze

Ši funkcija leidžia greitai užšaldyti didelį kiekį ledo arba šaldyti maisto.

- Ši funkcija automatiškai išsijungia praėjus tam tikram laikotarpiui.
- Kai šis režimas įjungtas, gali būti skleidžiamas triukšmas ir padidėti energijos suvartojimas.

5 Vacation

Ši funkcija naudinga, kai esate išvykę atostogų. Kai ši funkcija įjungta, šaldytuvo temperatūra yra 7°C, o šaldiklio temperatūra -15°C. Kai ši funkcija išjungta, šaldytuvo ir šaldiklio temperatūra grįžta prie buvusios ankstesnės nustatytos temperatūros.

- Ši funkcija įjungiama ir išjungiama kaskart paspaudus mygtuką.
- Kai ši funkcija įjungta, kiti mygtukai, išskyrus **Wi-Fi**, neveiks.

⚠️ ATSARGIAI

- Kai ši funkcija įjungta, atkreipkite dėmesį į maisto produktus, kuriuos reikia laikyti žemesnėje nei numatytoje temperatūroje.
- Grįžę namo, nepamirškite išjungti šios funkcijos, kad atrakintumėte kitus mygtukus ir grįžtumėte į ankstesnius šaldytuvo temperatūros nustatymus.

⑥ Wi-Fi*¹

Šis mygtukas leidžia prijungti prietaisą prie namų „Wi-Fi“ tinklo. Žr. **SMART FUNCTIONS**, kad rastumėte informacijos, kaip pirmą kartą nustatyti programą **LG ThinQ**.

PASTABA

- Norint optimaliai išsaugoti maisto produktus, kiekviename skyriuje rekomenduojama padidinti arba sumažinti numatytąją temperatūrą 1 °C arba vienu lygiu.
- Uždarius duris valdymo skydelis automatiškai išsijungs.
- Jei valant valdymo skydelį prie jo prisiliečiama pirštu arba oda, gali suveikti paliesto mygtuko funkcija.

Water Dispenser (Vandens dozatorius)

Šią funkciją turi tik kai kurie modeliai.

Dozatoriaus naudojimas

Vandenį dozuoti galite nuspausdami svirtelę

- Jei norite įsipilti šalto vandens, ① paspauskite vandens dozatoriaus svirtelę.

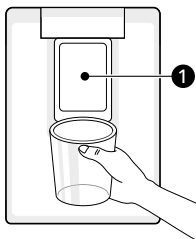

PASTABA

- Jei puodelio kraštas mažas, vanduo gali ištikšti iš stiklinės arba visiškai nepataikyti į ją.

Dozatoriaus padėklo valymas

Nuvalykite visą sritį drėgnu skuduru. Dozatoriaus padėklas gali lengvai sušlapti dėl išsiliejusio vandens.

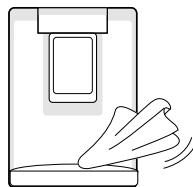

⚠️ ATSARGIAI

- Neleiskite vaikams artintis prie dozatoriaus, kad jie nežaistų su valdikliais ir jų nesugadintų.
- Dozuodami vandenį arba ledą, nenaudokite plonų krištolinių taurių ir porceliano.

Dozatoriaus išleidimo angos valymas

Dažnai šluostykite dozatoriaus išleidimo angą švariu skuduru, nes jis gali lengvai išsipurvinti.

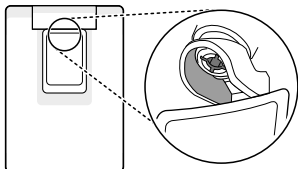

PASTABA

- Pūkeliai nuo skuduro gali prikibti prie išleidimo angos.

Vandens rezervuaro pildymas

Vandens rezervuare laikomas vanduo, skirtas dozatoriui.

- 1 Laikydami vandens talpyklą abiem rankomis, patraukite ją aukštyn.

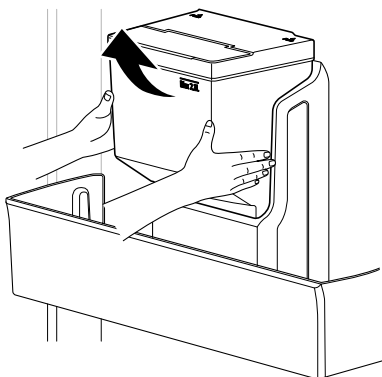

- 2 Atidarykite gaubtelį vandens rezervuaro viršuje.

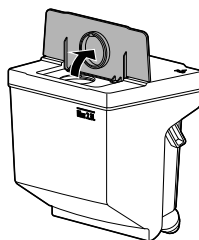

- 3 Pripilkite į vandens rezervuarą geriamojo vandens ir uždarykite gaubtelį.

- 4 Įdėkite vandens talpyklą atgaline išėmimo proceso tvarka.

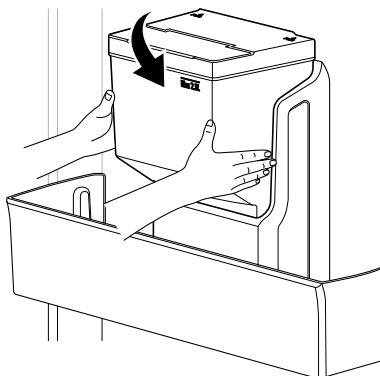

⚠ IŠPĖJIMAS

- Įpilkite tik geriamojo vandens. Į vandens rezervuarą nepilkite gėrimų ar karšto vandens.
- Vaikams nereikėtų leisti būti šalia vandens rezervuaro.

⚠ ATSARGIAI

- Išimdami ar išmontuodami vandens rezervuarą, nenaudokite per didelės jėgos ar smūgių.

- Jei vanduo nebėga, į vandens rezervuarą įpilkite geriamojo vandens.

PASTABA

- Vandens bakas turėtų būti išplaunamas prieš įpilant geriamojo vandens.
- Išplaukite vandens talpyklas, jei jos nebuvo naudojamos 48 valandas.

Vandens talpyklos valymas

Išplaukite vandens talpyklas, jei jos nebuvo naudojamos 48 valandas.

- 1 Laikydami vandens talpyklą abiem rankomis, patraukite ją aukštyn.

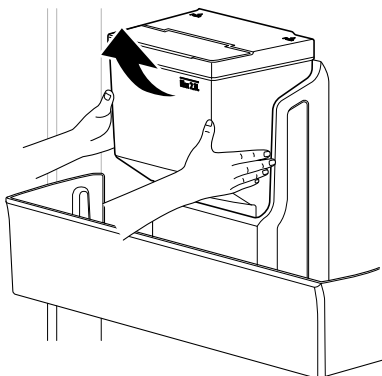

- 2 Atidarykite gaubtelį vandens rezervuaro viršuje.

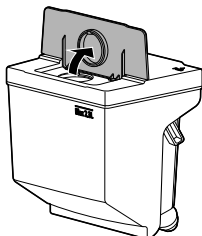

- 3 Ištuštinkite vandens talpyklą.

- 4 Vandens vožtuvą ❶, esantį vandens talpykloje, išimkite jį pasukdami prieš laikrodžio rodyklę.

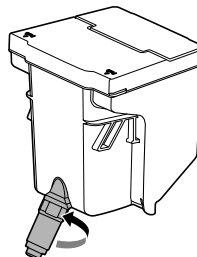

- 5 Išplaukite vandens talpyklą ir vandens vožtuvą tekančiu vandeniu. Vandens talpyklos vidų ir išorę bei šaldytuvo duris nuvalykite švaria šluoste.

- 6 Įdėkite vandens talpyklą atgaline išėmimo proceso tvarka.

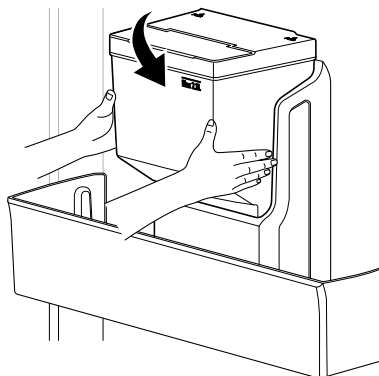

Ledo gaminimo aparatas

Šią funkciją turi tik kai kurie modeliai.

Ledukų padėklo naudojimas

Šioje vietoje rankiniu būdu gaminamas ledas.

Ledukų dėklą pripildykite vandeniu iki vandens pripylimo linijos.

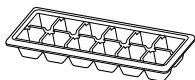

⚠ IŠPĖJIMAS

- Talpą užpildykite tik geriamuoju vandeniu.

⚠ ATSARGIAI

- Būkite atsargūs ir nesukite ledo padėklo per jėgą, nes jis gali sulūžti.
- Jei dažnai atidarote ir uždarote šaldiklio dureles, vandeniu sušaldyti reikės daugiau laiko.

PASTABA

- Jei ledo padėklą perpildysite, ledo kubeliai gali sulipti, todėl juos bus sunku išimti.
- Ledukus galima išimti lengviau ant ledukų padėklo užpylus vandens.

Šaldytuvo stalčius

Viršutinio šaldytuvo stalčiaus išėmimas / įstatymas

Šią funkciją turi tik kai kurie modeliai. Prieš išimdami ir vėl įdėdami stalčių iki galo atidarykite šaldytuvo duris.

- 1 Pakelkite lentyną ir ją laikykite

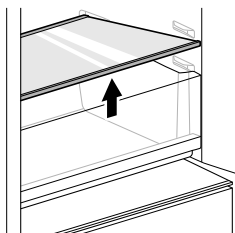

- 2 Stalčių pakelkite ir patraukite į priekį.

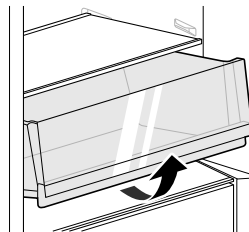

- 3 Stalčių traukite tolyn nuo durų ir išimkite jį traukdami.

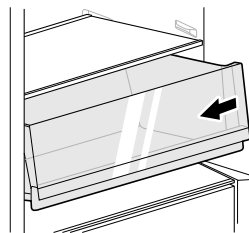

- 4 Įdėkite stalčių atgaline išėmimo proceso tvarka.

Šaldytuvo stalčiaus išėmimas / įstatymas

- 1 Išimkite iš stalčiaus produktus. Suimkite stalčiaus rankeną ir traukite stalčių iki galo, kol atsirems.

- 2** Pakelkite stalčių į viršų ir išimkite, traukdami išorėn.

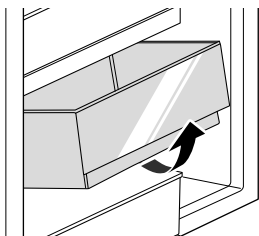

- 3** Įdėkite stalčių atgaline išėmimo proceso tvarka.

Durų krepšys

Durelių lentynos išėmimas / įstatymas

- 1** Laikykite krepšį už abiejų galų ir išimkite keldami aukštyn.

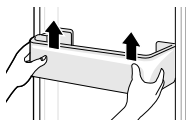

- 2** Įdėkite durelių krepšelį atgaline išėmimo proceso tvarka.

Lentyna

Šaldytuvo stalčiaus lentynos išėmimas / įstatymas

Išėmimo / įstatymo tvarka

Prieš išimdami ir vėl įdėdami lentyną iki galo atidarykite šaldytuvo duris.

Išimkite toliau nurodyta tvarka.

Įdėkite lentyną atgaline išėmimo proceso tvarka.

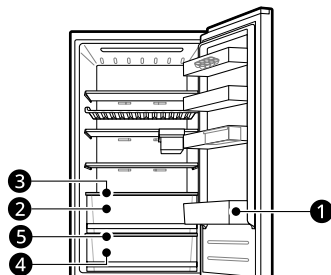

- 1** Šaldytuvo durų krepšys
- 2** Viršutinis šaldytuvo stalčius
- 3** Viršutinio šaldytuvo stalčiaus lentyna
- 4** Apatinis šaldytuvo stalčius
- 5** Apatinio šaldytuvo stalčiaus lentyna

Viršutinio šaldytuvo stalčiaus lentynos išėmimas / įstatymas

- 1** Laikykite abu lentynos šonus. Pakelkite lentyną ir išimkite ją patraukdami.

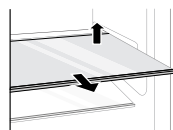

- 2** Lentyną traukdami į priekį, nuleiskite ją žemyn tarp atraminių laikiklių.

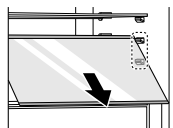

- 3** Lentyną pakelkite tolyn nuo durų ir patraukite ją žemyn.

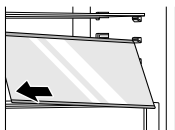

- 4** Įdėkite lentyną atgaline išėmimo proceso tvarka.

Apatinio šaldytuvo stalčiaus lentynos išėmimas / įstatymas

- 1** Traukdami lentyną į priekį, jos vidinę apatinę pusę pastumkite į viršų.

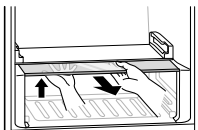

- 2** Įdėkite lentyną įstumdami ją atgal, kol lentyna užsifiksuos rėme.

Sulankstomos lentynos naudojimas

Šią funkciją turi tik kai kurie modeliai.

Laikykite aukštesnius daiktus, pavyzdžiui, dideles talpyklas ar butelius, pastumdami priekinę lentynos, esančios už galinės lentynos pusės, dalį.

- Patraukite priekinę lentynos dalį į priekį, kad visiškai ištrauktumėte ją.

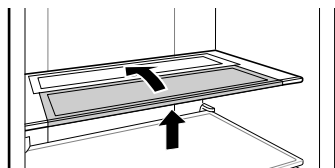

Sulenkiamos lentynos išėmimas / įstatymas

Šią funkciją turi tik kai kurie modeliai.

- 1** Atsargiai pakelkite sulenkiamos lentynos priekį ir įstumkite vidun.

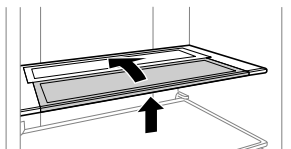

- 2** Sulenkiamą lentyną pasukite į galą, pakelkite iš kairės ir ištraukite.

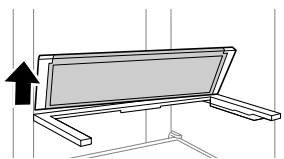

- 3** Suimkite lentynos rėmo vidurį, pakelkite ir ištraukite.

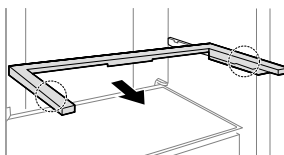

- 4** Įdėkite lentyną atgaline išėmimo proceso tvarka.

Lentynos išėmimas / įstatymas

- 1** Laikykite abu lentynos šonus. Pakelkite lentyną ir išimkite ją patraukdami.

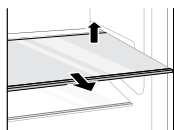

- 2** Lentyną traukdami į priekį, nuleiskite ją žemyn tarp atraminių laikiklių.

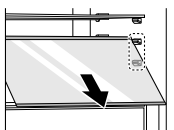

- 3** Lentyną pakelkite tolyn nuo durų ir patraukite ją žemyn.

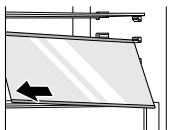

- 4** Įdėkite lentyną atgaline išėmimo proceso tvarka.

- 2** Pakelkite stalčių į viršų ir išimkite, traukdami išorėn.

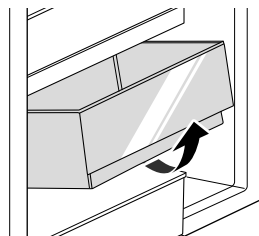

- 3** Įdėkite stalčių atgaline išėmimo proceso tvarka.

Šaldiklio stalčius

Šaldiklio stalčiaus išėmimas / įstatymas

- 1** Išimkite iš stalčiaus produktus. Suimkite stalčiaus rankeną ir traukite stalčių iki galo, kol atsirems.

IŠMANIOSIOS FUNKCIJOS

„LG ThinQ“ programa

Ši funkcija veikia tik tuose modeliuose, kuriuose yra „Wi-Fi“ funkcija.

Programa **LG ThinQ** suteikia galimybę palaikyti ryšį su prietaisu, naudojant išmanųjį telefoną.

„LG ThinQ“ programos charakteristikos

Sudarę išmaniojo telefono ryšį su prietaisu naudokitės patogiomis išmaniosiomis funkcijomis.

Smart Diagnosis

- Jei naudojantis prietaisu kyla sunkumų, ši „Smart Diagnosis“ funkcija padės nustatyti problemą.

Nuostatos

- Leidžia nustatyti įvairias prietaiso ir taikymo programos parinktis.

PASTABA

- Toliau aprašytais atvejais kiekvieno prietaiso tinklo informaciją privalote atnaujinti **LG ThinQ** programoje pasirinkę **Įrenginio kortelės > Nustatymai > Keisti tinklą**.
 - belaidis maršrutizatorius pakeistas
 - pakeistas belaidžio maršrutizatoriaus slaptažodis
 - Pakeistas interneto paslaugų teikėjas
- Programa gali būti keičiama iš anksto nepranešus vartotojams, siekiant pagerinti įrenginio veikimą.
- Funkcijos gali skirtis pagal modelį.

„LG ThinQ“ programos diegimas ir LG prietaiso prijungimas

Modeliai su QR kodu

Nuskaitykite prie gaminio pridėtą QR kodą naudodami fotoaparataž arba QR kodų skaitytuvą programos išmaniajame telefone.

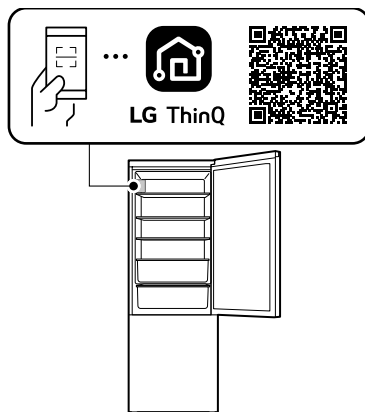

Modeliai be QR kodo

- 1 Išmaniajame telefone raskite ir atsisiųskite **LG ThinQ** programą iš „Google Play Store“ ir „Apple App Store“.
- 2 Paleiskite **LG ThinQ** programą ir prisijunkite naudodami esamą paskyrą arba susikurkite **LG** paskyrą, kad prisijungtumėte.
- 3 Palieskite pridėjimo (+) mygtuką **LG ThinQ** programoje, kad prijungtumėte **LG** prietaisą. Vykdykite instrukcijas programoje, kad užbaigtumėte procesą.

PASTABA

- Norint patikrinti „Wi-Fi“ ryšį, valdymo skydelyje turi šviesti „Wi-Fi“ indikatorius piktograma.

- Prietaisas pritaikytas tik 2,4 GHz „Wi-Fi“ tinklams. Norėdami patikrinti savo tinklo dažnį, kreipkitės į savo interneto paslaugos teikėją arba vadovaukitės savo belaidžio maršruto parinktuvo vadovu.
- **LG ThinQ** nėra atsakinga už jokių tinklo ryšio trukdžius ar gedimus ir klaidas, kylančias dėl tinklo ryšio.
- Dėl aplinkinės belaidės aplinkos belaidis ryšys gali būti lėtas.
- Jei atstumas tarp prietaiso ir belaidžio maršruto parinktuvo yra per didelis, signalas bus per silpnas. Gali prireikti daug laiko prisijungti ar gali nepavykti įdiegti.
- Jei kyla problemų prisijungiant prie „Wi-Fi“ tinklo, prietaisas gali būti per toli nuo maršruto parinktuvo. Išsilykite „Wi-Fi“ kartotuvą (intervalo plėstuvą), kad pagerintumėte „Wi-Fi“ signalo stiprumą.
- Tinklo ryšys gali tinkamai neveikti dėl interneto paslaugų teikėjo.
- Gali nebūti „Wi-Fi“ ryšio arba jis gali būti pertrauktas dėl namų tinklo aplinkos.
- Prietaisas negali būti prijungtas dėl belaidžio signalo perdavimo problemų. Atjunkite prietaisą ir palaukite apie minutę, prieš bandydami dar kartą.
- Jei įjungta jūsų belaidžio maršruto parinktuvo užkardos funkcija, išjunkite šią funkciją arba pridėkite išimtį.
- Belaidžio tinklo pavadinimas (SSID) turi būti iš angliškų raidžių ir skaičių. (nenaudokite specialiųjų simbolių).
- Išmaniojo telefono sąsaja (UI) gali skirtis, priklausomai nuo mobiliosios operacinės sistemos (OS) ir gamintojo.
- Jei maršruto parinktuvo saugos protokolas nustatytas kaip **WEP**, gali nepavykti sukonfigūruoti tinklo. Prašome jį pakeisti į kitus saugos protokolus (rekomenduojamas **WPA2**) ir dar kartą prijungti produktą.
- Jei norite išjungti „Wi-Fi“ funkciją, paspauskite ir 3 sekundes palaikykite nuspauštą mygtuką **Wi-Fi**. „Wi-Fi“ indikatorius išsijungs.
- Norėdami vėl prijungti prietaisą ar pridėti kitą naudotoją, paspauskite ir 3 sekundes palaikykite nuspauštą mygtuką **Wi-Fi**, kad belaidis ryšys laikinai išsijungtų. Paleiskite **LG ThinQ**

programos ir vykdydami joje pateikiamus nurodymus prijunkite prietaisą.

Atitikties deklaracija



Šiuo dokumentu „LG Electronics“ pareiškia, kad radijo įrangos tipo šaldytuvas atitinka direktyva 2014/53/ES reikalavimus. Visas EU atitikties deklaracijos tekstas pateiktas šiuo interneto adresu:

<http://www.lg.com/global/support/cedoc/cedoc#>

Radijo įrangos specifikacijos

Tipas	Darbinio dažnio intervalas	Išvesties galia (Maks.)
Belaidis LAN	2 400 MHz - 2 483,5 MHz	< 100 mW
„Bluetooth“*1		

*1 Šią funkciją turi tik kai kurie modeliai.

Belaidė funkcija S/W versija: V 1.0

Vartotojas turi sumontuoti ir eksploatuoti šį įrenginį mažiausiai 20 cm. Nuo įrenginio ir korpuso.

Informacija apie atvirojo kodo programinės įrangos naudojimą

Norėdami gauti šaltinio kodą pagal GPL, LGPL, MPL ir kitas atvirojo kodo licencijas, kurios įpareigotos atskleisti šiame gaminyje esantį šaltinio kodą ir susipažinti su visomis nurodytomis licencijos sąlygomis, pranešimais apie autorių teises ir kitais susijusiais dokumentais, apsilankykite <https://opensource.lge.com>.

„LGE Electronics“ pateiks atvirąjį kodą CD-ROM laikmenoje sumokėjus atitinkamas išlaidas padengiantį mokestį (laikmenos, siuntimo ir kt.

išlaidos) ir paštu pateikus prašymą opensource@lge.com.

Šis pasiūlymas galioja visiems, gavusiems šią informaciją, trejus metus po paskutinio šio gaminio išsiuntimo.

„Smart Diagnosis“

Šią funkciją turi tik kai kurie modeliai.

Ši funkcija jums padės nustatyti ir išspręsti su prietaisu susijusias problemas.

PASTABA

- Dėl priežasčių, kurios nelaikomos „LG“ aplaidumu, paslauga gali neveikti dėl išorinių faktorių, tokių kaip (bet neapsiribojant vien jais) „Wi-fi“ nepasiekiamumas, atjungtas „Wi-fi“, vietinės programų parduotuvės politika ar programos nepasiekiamas.
- Funkcija gali būti keičiama be išankstinio įspėjimo ir gali būti kitokios formos, priklausomai nuo jūsų vietos.

Nustatykite problemas naudodamiesi „LG ThinQ“

Jei jums iškilo sunkumų su „Wi-fi“ turinčiu prietaisu, jis gali perduoti trikčių šalinimo duomenis į išmanųjį telefoną per **LG ThinQ** programą.

- Paleiskite **LG ThinQ** programą ir meniu lange pasirinkite **Smart Diagnosis** funkciją. Vadovaukitės **LG ThinQ** programoje pateikiamais nurodymais.

Nustatykite problemas naudodamiesi garsine diagnostika

Norėdami naudoti garsinį diagnostikos metodą, vadovaukitės šiomis instrukcijomis.

- Paleiskite **LG ThinQ** programą ir meniu lange pasirinkite **Smart Diagnosis** funkciją. Vadovaukitės **LG ThinQ** programoje pateikiamais garsinės diagnostikos nurodymais.

- 1 Atidarykite šaldytuvo duris.
- 2 Nuspauskite **Vacation** mygtuką.
 - Jeigu durys buvo atidarytos ilgiau nei 60 sekundžių, uždarykite duris ir pakartokite 1 ir 2 žingsnius.
- 3 Telefoną laikykite prie viršutinės šaldytuvo dalies vidurio.

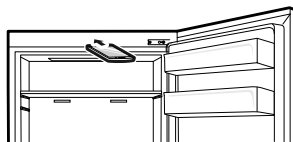

- 4 Paspauskite ir 3 sekundes ar ilgiau palaikykite mygtuką **Freezer** ir tuo pačiu metu laikykite telefono garsiakalbį, kol baigsis duomenų perdavimas.
- 5 Pasibaigus duomenų perdavimui, programoje bus rodoma diagnostika.

PASTABA

- Siekdami geriausio rezultato, neatitraukite telefono, kol garsai yra perduodami.
-

PRIEŽIŪRA

Valymas

Bendrieji valymo patarimai

- Jei maisto produktų yra šaldiklyje, kai atitirpinate, atliekate techninę priežiūrą ar valote prietaisą rankiniu būdu, gali pakilti maisto produktų temperatūra ir sutrumpėti jų saugojimo laikas.
- Reguliariai valykite visus paviršius, prie kurių liečiasi maisto produktai.
- Kai valote prietaiso išorinius ar vidinius paviršius, nenaudokite šiurkštaus šepetio, dantų pastos ar degių medžiagų. Nenaudokite valymo priemonių, kurių sudėtyje yra degių medžiagų. Taip galite išblukinti ar pažeisti prietaisą.
 - Degiosios medžiagos: alkoholis (etanolis, metanolis, izopropilo alkoholis, izobutilo alkoholis ir t. t.), skiediklis, baliklis, benzenas, degusis skystis, abrazyvinės medžiagos ir t. t.
- Išvalę patikrinkite, ar maitinimo laidas nepažeistas.

Išorės valymas

- Valant išorines prietaiso oro angas siurbliu, maitinimo laidas turėtų būti atjungtas nuo tinklo, kad būtų išvengta statinės iškvos, kuri galėtų pakenkti elektronikai arba sukelti elektros smūgį. Reguliarus galinių ir šoninių vėdinimo gaubtų valymas yra rekomenduojamas, siekiant užtikrinti patikimą ir ekonomišką prietaiso veikimą.
- Oro angos prietaiso išorėje visuomet turi būti švarios. Dėl užblokuotų oro angų gali kilti gaisras arba sugesti prietaisas.
- Prietaiso išorę valykite švaria kempine ar minkšta šluoste, suvilgyta šiltame vandenyje su švelnia valymo priemone. Nenaudokite šveitiklių ar agresyvių valiklių. Sausai nuvalykite minkšta šluoste. Nerūdijančiojo plieno dureles valykite švaria šluoste. Visuomet naudokite tam skirtą šluostę ir valykite pluošto kryptimi. Tai padeda sumažinti dėmių susidarymą ir paviršiaus blizgesio praradimą.

Vidaus valymas

- Prieš išimdami lentyną arba stalčius iš prietaiso vidaus, išimkite visą maistą iš lentynų arba stalčių, kad išvengtumėte sužalojimo ir produkto pažeidimų. Priešingu atveju, galite susižaloti dėl laikomo maisto svorio.
- Atkabinkite lentynas ir stalčius ir išvalykite juos vandeniu ir švelniu plovikliu, o tada pakankamai išdžiovinkite, prieš įdėdami atgal.
- Reguliariai valykite durų tarpiklius ir durų sandariklius vandeniu ir švelnia valymo priemone.
- Išsiliejimus ir dėmes ant durų krepšio reikia nuvalyti, nes jie gali pabloginti laikymo krepšyje galimybes ir net jį pažeisti.
- Niekada neplaukite lentynų, durų krepšių arba talpyklų indaplovėje arba karštu vandeniu. Dalyk gali deformuotis, o stiklas dėl karščio gali suskilti.
- Prietaise įrengta automatinė atitirpinimo sistema užtikrina, kad normaliomis naudojimo sąlygomis šaldytuve nesikauptų ledas. Naudotojams nereikia jų atitirpinti rankiniu būdu.

Kondensatoriaus dangčio valymas

Šią funkciją turi tik kai kurie modeliai.

Kondensatoriaus dangtį ir angas valykite naudodami dulkių siurbį su šepetėliu. Nenuimkite kondensatoriaus ritės zoną dengiančios plokštės. Rekomenduojame tai daryti kas 12 mėnesių, kad užtikrintumėte gerą veikimą.

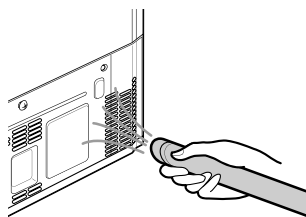

TRIKČIŲ ŠALINIMAS

Prieš skambinant į priežiūros centrą

Vėsinimas

Požymiai	Galimos priežastys ir sprendimas
Šaldymas neveikia.	Ar maitinimas nutrauktas? <ul style="list-style-type: none"> Patikrinkite kitų prietaisų maitinimą.
	Prietaisas išjungtas iš elektros lizdo. <ul style="list-style-type: none"> Tinkamai prijunkite maitinimo kištuką prie elektros lizdo.
	Gali sudegti saugiklis jūsų namuose arba suveikti grandinės pertraukiklis. Arba prietaisas yra prijungtas prie ĮGP (įžeminimo grandinės pertraukiklio) lizdo ir suveikė išėjimo grandinės pertraukiklis. <ul style="list-style-type: none"> Patikrinkite pagrindinę elektros dėžutę ir pakeiskite saugiklį arba iš naujo nustatykite grandinės pertraukiklį. Nedidinkite saugiklio talpos. Jei problema yra grandinės perkrova, kreipkitės į kvalifikuotą elektriką. Perkraukite ĮGP grandinės pertraukiklį. Jei problema išlieka, susisiekite su elektriku.
Šaldytuvas arba šaldiklis veikia prastai.	Ar šaldytuvo arba šaldiklio temperatūra nustatyta ties šilčiausiu nustatymu? <ul style="list-style-type: none"> Nustatykite žemesnę šaldytuvo ar šaldiklio temperatūrą.
	Ar prietaisą veikia tiesioginiai saulės spinduliai arba jis yra netoli šilumą skleidžiančio objekto, pvz., orkaitės arba šildytuvo? <ul style="list-style-type: none"> Patikrinkite montavimo vietą ir sumontuokite atokiai nuo šilumą skleidžiančių objektų.
	Ar įdėjote karšto maisto, prieš tai jo neatvėsinę? <ul style="list-style-type: none"> Atvėsinkite karštą maistą, prieš dėdami į šaldytuvą arba šaldiklį.
	Ar įdėjote per daug maisto? <ul style="list-style-type: none"> Palikite pakankamai vietos tarp maisto.
	Ar prietaiso durelės visiškai uždarytos? <ul style="list-style-type: none"> Visiškai uždarykite dureles ir įsitikinkite, kad laikomas maistas netrukdo durelėms.
	Ar aplink prietaisą yra pakankamai vietos? <ul style="list-style-type: none"> Sureguliuokite montavimo padėtį, kad aplink prietaisą būtų pakankamai erdvės.
Prietaiso viduje yra blogas kvapas.	Ar šaldytuvo arba šaldiklio temperatūra nustatyta ties „Šilta“? <ul style="list-style-type: none"> Nustatykite žemesnę šaldytuvo ar šaldiklio temperatūrą.

Požymiai	Galimos priežastys ir sprendimas
Prietaiso viduje yra blogas kvapas.	Ar įdėjote stipriai kvepiančio maisto? <ul style="list-style-type: none"> Stipriai kvepiantį maistą laikykite uždaroje talpyklose.
	Stalčiuje galėjo sugesti daržovės arba vaisiai. <ul style="list-style-type: none"> Išmeskite supuvusias daržoves ir išvalykite daržovių stalčių. Nelaikykite daržovių stalčiuje per ilgai.

Vanduo

Požymiai	Galimos priežastys ir sprendimas
Vanduo nebėga.	Galbūt vandens dozatoriaus talpykla tuščia? (tik prie vandentiekio neprijungtiems modeliams) <ul style="list-style-type: none"> Pripildykite vandens dozatoriaus baką.

Kondensacija ir šerkšnas

Požymiai	Galimos priežastys ir sprendimas
Prietaiso viduje arba ant daržovių stalčiaus dangčio apačios yra kondensato.	Ar įdėjote karšto maisto, prieš tai jo neatvėsinę? <ul style="list-style-type: none"> Pirma atvėsinkite karštą maistą, prieš įdėdami jį į šaldytuvą ar šaldiklį.
	Ar prietaiso dureles palikote atviras? <ul style="list-style-type: none"> Nors kondensatas greitai pradings, uždarę prietaiso dureles, galite nuvalyti jį sausa šluoste.
	Ar per dažnai atidarote prietaiso duris? <ul style="list-style-type: none"> Kondensatas gali susidaryti dėl išorinės temperatūros skirtumo. Nuvalykite drėgmę sausa šluoste ir per dažnai neatidarykite durų.
	Ar į vidų įdėjote šilto arba drėgno maisto, neuždarę jo talpykloje? <ul style="list-style-type: none"> Maistą laikykite uždengtoje arba uždarytoje talpykloje.
Šaldiklyje susidarė šerkšnas.	Durelės gali būti neuždarytos tinkamai. <ul style="list-style-type: none"> Patikrinkite, ar maisto produktai prietaiso viduje trukdo durelėms, ir įsitinkite, kad durelės uždarytos tvirtai.
	Ar įdėjote karšto maisto, prieš tai jo neatvėsinę? <ul style="list-style-type: none"> Atvėsinkite karštą maistą, prieš dėdami į šaldytuvą arba šaldiklį.
	Ar oro patekimas arba išėjimas iš šaldiklio užblokuotas? <ul style="list-style-type: none"> Įsitinkite, kad oro patekimas ir išėjimas neužblokuotas, kad oras galėtų cirkuliuoti viduje.

Požymiai	Galimos priežastys ir sprendimas
Šaldiklyje susidarė šerkšnas.	<p>Ar šaldiklis perpildytas?</p> <ul style="list-style-type: none"> Palikite pakankamai vietos tarp produktų.
Prietaiso viduje arba išorėje susidarė šerkšnas arba kondensatas.	<p>Ar dažnai atidarinėjote ir uždarinėjote prietaiso dureles ir ar prietaiso durelės netinkamai uždarytos?</p> <ul style="list-style-type: none"> Jei į prietaiso vidų patenka oro iš išorės, gali susidaryti šerkšnas arba kondensatas. Per dažnai neatidarinėkite durų.
	<p>Ar aplinka, kurioje prietaisas sumontuotas, drėgna?</p> <ul style="list-style-type: none"> Kondensatas gali susidaryti ant prietaiso išorės, jei montavimo vieta per drėgna arba drėgnomis dienomis, pvz., lyjant lietui. Nuvalykite visą drėgmę sausa šluoste.
Prietaiso šonas arba priekis yra šiltas.	<p>Šiose prietaiso vietose sumontuoti nuo kondensato apsaugantys vamzdžiai, sumažinantys kondensato susidarymą aplink dureles.</p> <ul style="list-style-type: none"> Šilumą skleidžiantis vamzdis, apsaugantis nuo kondensato, yra sumontuotas prietaiso priekyje ir šone. Jis gali atrodyti ypač karštas iškart po prietaiso sumontavimo arba vasaros metu. Būkite tikri, kad tai ne problema, o visiškai normalu.
Prietaiso viduje arba išorėje yra vandens.	<p>Ar aplink prietaisą esama vandens nuotėkio?</p> <ul style="list-style-type: none"> Patikrinkite, ar vanduo nutekėjo iš kriauklės arba kitos vietos.
	<p>Ar prietaiso apačioje yra vandens?</p> <ul style="list-style-type: none"> Patikrinkite, ar vanduo atsirado dėl atitirpusio šaldyto maisto arba sulūžusios arba numestos talpyklos.

Dalys ir charakteristikos

Požymiai	Galimos priežastys ir sprendimas
Prietaiso durelės nėra tvirtai uždarytos.	<p>Ar prietaisas palinkęs pirmyn?</p> <ul style="list-style-type: none"> Sureguliuokite priekines kojeles, norėdami šiek tiek pakelti priekį.
	<p>Ar lentynos buvo tinkamai surinktos?</p> <ul style="list-style-type: none"> Jei reikia, permontuokite lentynas.
	<p>Ar uždarėte dureles per stipriai?</p> <ul style="list-style-type: none"> Uždarant dureles per stipriai, jos gali trumpam likti atviros, prieš užsidarydamos. Įsitikinkite, kad uždarinėdami dureles netrunkote jų. Uždarykite nenaudodami jėgos.
Prietaiso dureles atidaryti sunku.	<p>Ar atidarėte dureles iškart po uždarymo?</p> <ul style="list-style-type: none"> Bandant atidaryti dureles, nepraėjus 1 minutei nuo uždarymo, gali kilti sunkumų dėl slėgio prietaiso viduje. Pabandykite dar kartą atidaryti prietaiso dureles po kelių minučių, kad stabilizuotųsi vidinis slėgis.

Požymiai	Galimos priežastys ir sprendimas
Lemputė prietaiso viduje neįsijungia.	<p>Lemputės gedimas</p> <ul style="list-style-type: none"> Uždarykite ir vėl atidarykite dureles. Jei lempuė neįsijungia, kreipkitės į „LG Electronics“ klientų aptarnavimo informacijos centrą. Nemėginkite išimti lempuė.

Triukšmas

Požymiai	Galimos priežastys ir sprendimas
Prietaisas triukšmingas ir sklaidžia neįprastus garsus.	<p>Ar prietaisas sumontuotas ant netvirtų grindų arba netinkamai išlygintas?</p> <ul style="list-style-type: none"> Prietaisą statykite ant tvirtų ir lygių grindų.
	<p>Ar galinė prietaiso pusė liečia sieną?</p> <ul style="list-style-type: none"> Sureguliuokite montavimo padėtį, kad aplink prietaisą būtų pakankamai erdvės.
	<p>Ar už prietaiso yra išmėtytų daiktų?</p> <ul style="list-style-type: none"> Pašalinkite už prietaiso esančius išmėtytus daiktus.
	<p>Ar ant prietaiso viršaus yra daiktų?</p> <ul style="list-style-type: none"> Nuimkite daiktus nuo prietaiso viršaus.
Spragsėjimo garsai	<p>Atitirpinimo valdymas spragsės prasidedant ir pasibaigiant automatiniam atitirpinimo ciklui. Termostato valdymas (arba kai kurių modelių prietaiso valdymas) taip spragsės įsijungiant ir išsijungiant.</p> <ul style="list-style-type: none"> Įprastas veikimas
Barškėjimo garsas	<p>Prietaisas ant grindų stovi nelygiai.</p> <ul style="list-style-type: none"> Grindys silpnos, nelygios arba lygiavimo kojas reikia sureguliuoti.
	<p>Prietaisas su kompresoriumi buvo pajudintas veikimo metu.</p> <ul style="list-style-type: none"> Įprastas veikimas. Jei kompresorius nenustoja barškėti po 3 minučių, išjunkite ir vėl įjunkite prietaiso maitinimą.
Švilpiančio oro garsai	<p>Garintuvo ventiliatoriaus variklis cirkuliuoja orą per šaldytuvo ir šaldiklio skyrius.</p> <ul style="list-style-type: none"> Įprastas veikimas
	<p>Kondensatoriaus ventiliatorius pučia orą virš kondensatoriaus.</p> <ul style="list-style-type: none"> Įprastas veikimas
Gurguliavimo garsai	<p>Medžiaga teka per aušinimo sistemą.</p> <ul style="list-style-type: none"> Įprastas veikimas
Pokšėjimo garsai	<p>Vidinių sienelių susitraukimas ir plėtimasis dėl temperatūros pokyčių.</p> <ul style="list-style-type: none"> Įprastas veikimas

Požymiai	Galimos priežastys ir sprendimas
Vibracija	<p>Jei prietaiso šonas arba nugarėlė liečia spintelę arba sieną, kai kurios įprastos vibracijos gali sukelti girdimą garsą.</p> <ul style="list-style-type: none"> Norėdami pašalinti triukšmą užtikrinkite, kad šonai ir nugarėlė nesiliečia su siena arba spintele.

„Wi-Fi“

Požymiai	Galimos priežastys ir sprendimas
Jūsų namų įrenginys ir išmanusis telefonas neprijungti prie „Wi-Fi“ tinklo.	<p>„Wi-Fi“ tinklas, prie kurio bandote prisijungti, yra neteisingas.</p> <ul style="list-style-type: none"> Rasite „Wi-Fi“ tinklą, prie kurio prijungtas jūsų išmanusis telefonas, ir jį pašalinkite, tada registruokite savo įrenginį LG ThinQ.
	<p>Įjungti jūsų išmaniojo telefono mobilieji duomenys.</p> <ul style="list-style-type: none"> Išjunkite savo išmaniojo telefono funkciją Mobilieji duomenys ir užregistruokite prietaisą naudodamiesi „Wi-Fi“ tinklu.
	<p>Belaidžio tinklo pavadinimas (SSID) nustatytas neteisingai.</p> <ul style="list-style-type: none"> Belaidžio tinklo pavadinimas (SSID) turi būti iš angliškų raidžių ir skaičių. (nenaudokite specialiųjų simbolių).
	<p>Maršruto pa rinktuvo dažnis ne 2,4 GHz.</p> <ul style="list-style-type: none"> Suderinta tik su 2,4 GHz dažnis. Nustatykite belaidį maršruto parinktuvą 2,4 GHz ir prijunkite įrenginį prie belaidžio maršruto parinktuvo. Norėdami patikrinti maršruto parinktuvo dažnį kreipkitės į savo interneto paslaugų teikėją ar maršruto parinktuvo gamintoją.
	<p>Per didelis atstumas tarp įrenginio ir maršruto parinktuvo.</p> <ul style="list-style-type: none"> Jei atstumas tarp prietaiso ir belaidžio maršruto parinktuvo yra per didelis, signalas gali būti silpnas ir ryšys konfigūruojamas netinkamai. Prieikite arčiau prie maršruto parinktuvo.

Klientų aptarnavimas ir priežiūra

Kreipkitės į „LG Electronics“ klientų informacijos centrą.

- Norėdami rasti informacijos apie LG įgaliotą aptarnavimo centrą, apsilankykite mūsų svetainėje www.lg.com.
- Išmontuoti, taisyti ar modifikuoti prietaisą gali tik kvalifikuoti LG įgalioto aptarnavimo centro techninės priežiūros darbuotojai.
- Minimalus šio šaldymo prietaiso garantijos laikotarpis yra 24 mėnesiai.
- Atsargines dalis, nurodytas Reglamente ES 2019/2019, galima įsigyti 7 metus (10 metų galima įsigyti tik durų tarpiklius).
- Norėdami įsigyti atsarginių dalių, susisiekite su „LG Electronics“ klientų informavimo centru arba apsilankykite mūsų svetainėje www.lg.com.

PASTABA

- Reglamentas ES 2019/2019, galiojantis nuo 2021 m. kovo 1 d., yra susijęs su energijos vartojimo efektyvumo klasėmis pagal Reglamentą ES 2019/2016.
- Norėdami gauti daugiau informacijos apie prietaiso energijos vartojimo efektyvumą, apsilankykite <https://eprel.ec.europa.eu> ir ieškokite pagal modelio pavadinimą (galioja nuo 2021 m. kovo 1 d.).
- Nuskaitykite QR kodą ant prietaiso energijos etiketės, kurioje yra internetinė nuoroda į informaciją, susijusią su prietaiso veikimu, ES EPREL duomenų bazėje. Saugokite energijos etiketę ir visus kitus su prietaisu pateiktus dokumentus (galiojančius nuo 2021 m. kovo 1 d.).
- Modelio pavadinimas nurodytas prietaiso etiketėje.
- Šiame gaminyje yra F energijos vartojimo efektyvumo klasės šviesos šaltinis.

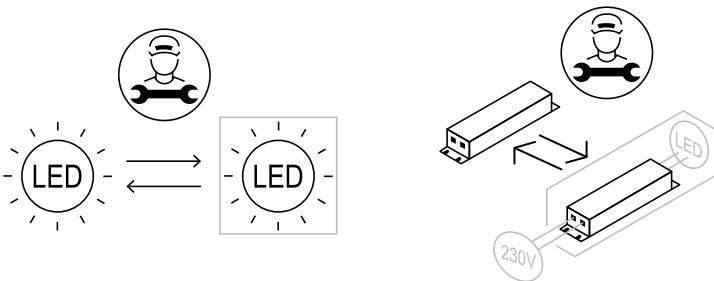

PRIEDAS

RŪPINAMĖS APLINKA

Seno prietaiso utilizavimas



ENGLISH

Disposal of Your Old Appliance

- This crossed-out wheeled bin symbol indicates that waste electrical and electronic products (WEEE) should be disposed of separately from the municipal waste stream.
- Old electrical products can contain hazardous substances so correct disposal of your old appliance will help prevent potential negative consequences for the environment and human health. Your old appliance may contain reusable parts that could be used to repair other products, and other valuable materials that can be recycled to conserve limited resources.
- You can take your appliance either to the shop where you purchased the product, or contact your local government waste office for details of your nearest authorised WEEE collection point. For the most up to date information for your country please see www.lg.com/global/recycling.

БЪЛГАРСКИ

Изхвърляне на стария уред

- Символът със зачертания контейнер показва, че отпадъците от електрическо и електронно оборудване (ОЕЕО) трябва да се изхвърлят отделно от битовите отпадъци.

- Старите електрически продукти могат да съдържат опасни вещества и правилното изхвърляне на Вашия уред ще помогне за предотвратяване на негативните последици за околната среда и човешкото здраве. Вашият стар уред може да съдържа части за многократна употреба, които биха могли да бъдат използвани за ремонт на други продукти, както и други ценни материали, които могат да бъдат рециклирани с цел запазване на ограничените ресурси.
- Можете да занесете Вашия уред или в магазина, от който сте го закупили или можете да се свържете с местния държавен офис за отпадъците, за да получите информация за най-близкия разрешен ОЕЕО пункт за събиране на отпадъци. За най-актуална информация от Вашата държава, моля, погледнете тук: www.lg.com/global/recycling

CATALÀ

Eliminació de l'aparell antic

- Aquest símbol d'un contenidor ratllat indica que els residus de productes elèctrics i electrònics (RAEE) s'han d'eliminar per separat de la resta de residus municipals.
- Els productes elèctrics antics poden contenir substàncies perilloses, de manera que l'eliminació correcta del vostre aparell antic ajudarà a prevenir possibles conseqüències negatives per al medi ambient i la salut humana. El vostre aparell antic pot contenir peces reutilitzables que es podrien utilitzar per reparar altres productes, i altres materials valuosos que es poden reciclar per conservar recursos limitats.
- Podeu portar el vostre aparell a la botiga on el va comprar, o bé posar-vos en contacte amb l'oficina de residus de la vostra administració local per tal d'obtenir informació sobre el vostre punt de recollida de RAEE autoritzat més proper. Per obtenir la informació més actualitzada del vostre país, consulteu www.lg.com/global/recycling.



- Du kan enten tage apparatet til den butik hvor du købte det, eller kontakte dit lokale affaldskontor angående oplysninger om det nærmeste, autoriserede WEEE-samlepunkt. Find de sidste nye oplysninger for dit land på www.lg.com/global/recycling

ČEŠTINA

Likvidace starého přístroje

- Tento symbol přeškrtnutého koše značí, že odpad z elektrických a elektronických výrobků (WEEE) je nutné likvidovat odděleně od linky komunálního odpadu.
- Staré elektrické výrobky mohou obsahovat nebezpečné látky, takže správná likvidace starých přístrojů pomůže zabránit potenciálním negativním důsledkům pro životní prostředí a lidské zdraví. Staré přístroje mohou obsahovat znovu použitelné díly, které lze použít k opravě dalších výrobků a další cenné materiály, které lze recyklovat a šetřit tak omezené zdroje.
- Spotřebič můžete zanést buď do obchodu, kde jste ho zakoupili nebo se obrátit na místní správu komunálních odpadů, kde získáte podrobné informace o autorizovaném sběrném místě WEEE. Pro poslední aktuální informace z vaší země si prosím prostudujte web www.lg.com/global/recycling

DANSK

Bortskaffelse af dit gamle apparat

- Dette symbol med en affaldsspand med kryds over angiver at elektrisk og elektronisk affald (WEEE) skal bortskaffes og genbruges korrekt, adskilt fra kommunens husholdningsaffald.
- Gamle elektriske produkter kan indeholde farlige stoffer, så når du bortskaffer dit gamle apparat på korrekt vis, hjælper du med at forhindre mulige negative konsekvenser for miljø og mennesker. Dit gamle apparat kan indeholde dele som kan genbruges, fx til at reparere andre produkter, eller værdifulde materialer som kan genbruges og derved begrænse spild af værdifulde ressourcer.



DEUTSCH

Entsorgung Ihrer Altgeräte

- Das durchgestrichene Symbol eines fahrbaren Abfallbehälters weist darauf hin, dass Elektro- und Elektronik-Produkte (WEEE) getrennt vom Hausmüll entsorgt werden müssen. Bitte entsorgen Sie Altgeräte getrennt von anderem Abfall und bringen Sie diese zu einer ausgewiesenen Sammelstelle für das Recycling von elektrischen und elektronischen Geräten. Falls die Geräte Batterien oder Lampen enthalten, die vom Endverbraucher ohne Beschädigung leicht entnommen werden können, trennen Sie diese bitte vor der Entsorgung von den Hauptgeräten, es sei denn, Sie möchten, dass die alten Geräte wiederverwendet werden (alte Batterien und Lampen werden getrennt gesammelt). Bitte beachten Sie auch, dass Sie persönlich dafür verantwortlich sind, personenbezogene Daten auf dem Gerät zu löschen, bevor Sie Ihre Geräte entsorgen.
- Alte elektrische Produkte können gefährliche Substanzen enthalten, die eine korrekte Entsorgung dieser Altgeräte erforderlich machen, um schädliche Auswirkungen auf die Umwelt und die menschliche Gesundheit zu vermeiden. Ihre ausgedienten Geräte können wiederverwendbare Teile enthalten, mit denen möglicherweise andere Produkte repariert werden können, aber auch sonstige wertvolle Materialien enthalten, die zur Schonung knapper Ressourcen recycelt werden können.
- Sie können Ihr Gerät entweder in den Laden zurückbringen, in dem Sie das Produkt ursprünglich erworben haben oder Sie kontaktieren Ihre Gemeindeabfallstelle für Informationen über die nächstgelegene autorisierte WEEE Sammelstelle. Bitte beachten Sie, dass einige* Vertrieber verpflichtet sind :
 - bei der Abgabe eines neuen Elektro- oder Elektronikgerätes an einen Endnutzer ein Altgerät des Endnutzers der gleichen Geräteart unentgeltlich zurückzunehmen, und

- Altgeräte, die in keiner äußeren Abmessung größer als 25 Zentimeter sind, im Einzelhandelsgeschäft oder in unmittelbarer Nähe hierzu unentgeltlich zurückzunehmen; Wenn Offline oder Online Händler Neugeräte an Privathaushalte liefern, sind sie verpflichtet, Altgeräte direkt bei diesen abzuholen oder Rückgabemöglichkeiten in zumutbarer Entfernung anzubieten. Daher empfehlen wir Ihnen sich für weitere Informationen an Ihren Händler zu wenden.

- LG Electronic Deutschland GmbH ist ordnungsgemäß als Hersteller in Deutschland registriert. Damit trägt LG deutschlandweit zur Sammlung von Elektro- und Elektronik-Altgeräten bei, die Sie in kommunalen Getrenntsammlstellen abgeben. Die aktuellsten Informationen finden Sie unter: www.lg.com/global/recycling oder <https://www.lg.com/de/support/altgeraete-rueckgabe>.

- * Vertrieber mit einer Verkaufsfläche für Elektro- und Elektronikgeräte von mindestens 400 Quadratmetern sowie Vertrieber von Lebensmitteln mit einer Gesamtverkaufsfläche von mindestens 800 Quadratmetern, die Elektro- und Elektronikgeräte anbieten



ΕΛΛΗΝΙΚΑ

Απόρριψη της παλιάς σας συσκευής

- Αυτό το διαγραμμένο σύμβολο του τροχοφόρου κάδου υποδεικνύει ότι τα απόβλητα ηλεκτρικών και ηλεκτρονικών εξοπλισμών (ΑΗΗΕ) πρέπει να απορρίπτονται χωριστά από τα γενικά οικιακά απορρίμματα.
- Τα παλιά ηλεκτρικά προϊόντα μπορεί να περιέχουν επικίνδυνες ουσίες και ως εκ τούτου η σωστή απόρριψη της παλιάς σας συσκευής αποτρέπει ενδεχόμενες αρνητικές συνέπειες για το περιβάλλον και την ανθρώπινη υγεία. Η παλιά σας συσκευή μπορεί να περιέχει επαναχρησιμοποιήσιμα ανταλλακτικά που θα μπορούσαν να χρησιμοποιηθούν για την επισκευή άλλων προϊόντων, καθώς και άλλα υλικά αξίας που μπορούν να ανακυκλωθούν για εξοικονόμηση των περιορισμένων φυσικών πόρων.
- Μπορείτε να πάτε τη συσκευή σας, είτε στο κατάστημα από το οποίο αγοράσατε το προϊόν, ή να επικοινωνήσετε με το τοπικό γραφείο απορριμμάτων για λεπτομέρειες σχετικά με το πλησιέστερο εγκεκριμένο σημείο συλλογής ΑΗΗΕ (Απόβλητα Ηλεκτρικών και Ηλεκτρονικών Εξοπλισμών). Για τις πιο πρόσφατες πληροφορίες για τη χώρα σας επισκεφθείτε τη διεύθυνση www.lg.com/global/recycling

ESPAÑOL

Símbolo para marcar AEE

- El símbolo del contenedor de basura tachado con un aspa indica que la recogida separada de aparatos eléctricos y electrónicos (AEE) debe realizarse de manera separada.

- Los productos eléctricos antiguos pueden contener sustancias peligrosas de modo que la correcta eliminación del antiguo aparato ayudará a evitar posibles consecuencias negativas para el medio ambiente y para la salud humana. El antiguo aparato puede contener piezas reutilizables que podrían utilizarse para reparar otros productos y otros materiales valiosos que pueden reciclarse para conservar los recursos limitados.
- Este producto contiene pilas y/o acumuladores. Siempre que no sea necesaria la intervención de un profesional cualificado para ello, y antes del depósito final del producto en las instalaciones de recogida selectiva, usted debe extraer las pilas y acumuladores de forma segura y separadamente para su adecuada gestión.
- Puede llevar el aparato a cualquiera de los centros autorizados para su recogida. Para obtener la información más actualizada para su país por favor visite www.lg.com/global/recycling

EESTI

Vana seadme hävitamine

- Lääbikriipsutatud ristiga prügikasti sümbol tähendab, et elektri- ja elektroonikaseadmete (WEEE) jäätmed tuleb kõrvaldada olmeprügist eraldi.
- Vanad elektriseadmed võivad sisaldada ohtlikke koostisosi, seega aitab prügi nõuetekohane hävitamine vältida võimalikku negatiivset mõju loodusele ja inimeste tervisele. Teie kasutatud seade võib sisaldada taaskasutatavaid osi, millega saab parandada teisi seadmeid ning muid väärtuslikke materjale, mida saab taaskasutada, et säilitada piiratud ressursse.
- Saate viia oma seadme kas kauplusse, kust see on ostetud või võtta ühendust kohaliku prügiveo ettevõttega, et saada lisainfot oma lähima WEEE jäätmete kogumiskoha kohta. Kõige ajakohasemat infot oma riigi kohta vaadake www.lg.com/global/recycling



SUOMI

Vanhan laitteesi hävittäminen

- Tämä ylläritetty jäteastian merkki ilmaisee, että sähkö- ja elektronikkalaitteiden jätteet (WEEE) tulee pitää erillään kotitalousjätteestä ja viedä kunnalliseen kierrätyskeskukseen.
- Vanhat sähkötuotteet voivat pitää sisällään vaarallisia aineita, joten loppuun käytetyn laitteen oikea hävittäminen ehkäisee ympäristö- ja terveyshaittoja. Vanha laitteesi saattaa pitää sisällään uudelleen käytettäviä osia, joita voidaan käyttää korjaamaan muita tuotteita, sekä arvokkaita materiaaleja, joita voidaan kierrättää rajoitettujen resurssien säästämiseksi.
- Voit viedä laitteesi joko liikkeeseen, josta hankit tuotteen, tai ottaa yhteyttä paikallishallintosi ympäristötoimistoon koskien lähintä valtuutettua WEEE -keräyspistettä. Kaikkein viimeisimmät tiedot koskien maatasi, ks. osoitteessa www.lg.com/global/recycling

FRANÇAIS

Recyclage de votre ancien appareil

- Ce symbole de poubelle barrée d'une croix indique que votre équipement électrique et électronique (EEE) ne doit pas être jeté avec les ordures ménagères. Il doit faire l'objet d'un tri et d'une collecte sélective séparée.
- Les équipements électriques que vous jetez peuvent contenir des substances dangereuses. Il est donc important de les jeter de façon appropriée afin d'éviter des impacts négatifs sur l'environnement et la santé humaine. L'équipement que vous jetez peut également contenir des pièces réutilisables pour la réparation d'autres produits ainsi que des matériaux précieux pouvant être recyclés pour préserver les ressources de la planète.

- Vous pouvez rapporter votre appareil au commerçant qui vous l'a vendu ou contacter votre collectivité locale pour connaître les points de collecte de votre EEE. Vous trouverez également des informations à jour concernant votre pays en allant sur www.quefairedemesdechets.fr

HRVATSKI

Zbrinjavanje starog uređaja

- Ovaj simbol prekrizene kante za smeće na kotačićima označava kako se otpadni električni i električni proizvodi (WEEE) moraju zbrinjavati odvojeno od komunalnog otpada.
- Dotrajali električni proizvodi mogu sadržavati opasne tvari stoga će ispravno zbrinjavanje vaših dotrajalih uređaja pomoći u sprječavanju potencijalnih negativnih posljedica na okoliš i ljudsko zdravlje. Vaš dotrajao uređaj može sadržavati dijelove koji se mogu ponovo iskoristiti za popravak drugih proizvoda te druge vrijedne materijale koji se mogu reciklirati i tako sačuvati ograničene resurse.
- Ovisno o razini smetnje / štete i dobi stavke, stari proizvodi mogu se popraviti za više radnog života koji će sprječiti izbjegli otpada. Proizvodi koji nisu prikladni za ponovnu uporabu može se reciklirati da se oporavim vrijedne resurse i pomoći da se smanji globalno potrošnju novih sirovina.
- Uređaj možete odnijeti u trgovinu u kojoj ste kupili proizvod ili možete kontaktirati ured za zbrinjavanje otpada kod vaših mjesnih nadležnih tijela te od njih saznati više informacija o najbližem ovlaštenom WEEE sabirnom centru. Za najnovije informacije iz svoje države pogledajte internetske stranice www.lg.com/global/recycling



MAGYAR

A régi készülék ártalmatlanítása

- A leselejtezett elektromos és elektronikai termékeket a háztartási hulladéktól elkülönítve kell begyűjteni, a jogszabályok által kijelölt módon és helyen.
- Régi készülékeinek megfelelő leselejtezése segíthet megelőzni az esetleges egészségre vagy környezetre ártalmas hatásokat.
- Ha további információra van szüksége régi készülékeinek leselejtezésével kapcsolatban, lépjen kapcsolatba velünk a szelektalok.hu oldalon ahol tájékoztatjuk Önt visszavételi, átvételi, gyűjtési és kezelési kötelezettségeinkről.

ITALIANO

Smaltimento delle apparecchiature obsolete

- Tutte le apparecchiature elettriche ed elettroniche, contrassegnate da questo simbolo ("bidone della spazzatura barrato da una croce"), devono essere raccolte e smaltite separatamente rispetto agli altri rifiuti urbani misti mediante impianti di raccolta specifici installati da enti pubblici o dalle autorità locali. Si ricorda che gli utenti finali domestici possono consegnare gratuitamente le apparecchiature elettriche ed elettroniche a fine vita presso il punto vendita all'atto dell'acquisto di una nuova apparecchiatura equivalente. Gli utenti finali domestici possono inoltre consegnare gratuitamente apparecchiature elettriche ed elettroniche di piccolissime dimensioni (non eccedenti i 25 cm) a fine vita direttamente presso un punto vendita a ciò abilitato, senza obbligo di acquistare una apparecchiatura nuova di tipo equivalente. Si prega di informarsi previamente presso il punto vendita prescelto circa tale ultima modalità di conferimento dell'apparecchiatura a fine vita.

- Il corretto smaltimento dell'unità obsoleta contribuisce a prevenire possibili conseguenze negative sulla salute degli individui e sull'ambiente. Una gestione responsabile del fine vita delle apparecchiature elettriche ed elettroniche da parte degli utenti contribuisce al riutilizzo, al riciclaggio ed al recupero sostenibile dei prodotti obsoleti e dei relativi materiali.
- Per informazioni più dettagliate sullo smaltimento delle apparecchiature obsolete, contattare l'ufficio del comune di residenza, il servizio di smaltimento rifiuti o il punto vendita in cui è stato acquistato il prodotto. (www.lg.com/global/recycling)

LIETUVIŲ

Seno prietaiso utilizavimas

- Išbrauktos šiukšlių dėžės simbolis rodo, kad elektros ir elektronikos įrangos atliekas (EE|A) reiktų utilizuoti atskirai nuo buitinių atliekų.
- Senoje elektrinėje įrangoje gali būti pavojingų medžiagų, taigi tinkamas seno prietaiso utilizavimas padės apsaugoti nuo galimų neigiamų pasekmių aplinkai ir žmonių sveikatai. Jūsų sename prietaise gali būti dalių, kurias galima panaudoti dar kartą taisant kitą įrangą, ir kitų vertingų medžiagų, kurias galima perdirbti siekiant tausoti ribotus išteklius.
- Savo prietaisą galite nugabenti į parduotuvę, kurioje jį įsigijote, arba kreipkitės į vietos valdžios atliekų tarnybą ir sužinokite, kur yra artimiausia EE|A surinkimo vieta. Norėdami gauti daugiau informacijos apie savo šalies reikalavimus, apsilankykite www.lg.com/global/recycling.



LATVIEŠU

Jūsu vecās ierīces likvidēšana

- Šis simbols – pārsvītrotā atkritumu tvertne uz riteņiem – norāda, ka elektrisko un elektronisko iekārtu atkritumi (EEIA) jāutilizē atsevišķi no sadzīves atkritumu plūsmas.
- Veci elektriskie izstrādājumi var saturēt bīstamas vielas, tādēļ jūsu vecās ierīces pareiza utilizācija palīdzēs novērst iespējamās negatīvās sekas videi un cilvēka veselībai. Jūsu vecā ierīce var saturēt vairākkārt izmantojamas detaļas, kuras var izmantot citu izstrādājumu remontam, un citus vērtīgus materiālus, kurus var pārstrādāt, tādējādi saglabājot ierobežotus resursus.
- Jūs varat aiznest ierīci vai nu uz veikalu, kurā šo izstrādājumu iegādājieties, vai sazināties ar vietējās pašvaldības atkritumu savākšanas iestādi un uzzināt sīkāku informāciju par tuvāko oficiālo EEIA savākšanas punktu. Jaunāko informāciju par savu valsti skatiet vietnē www.lg.com/global/recycling.

МАКЕДОНСКИ

Фрлање на вашиот стар апарат

- Сите електрични и електронски производи треба да се фрлат засебно од комуналниот отпад, односно во собирни капацитети назначени од страна на владата или локалните власти.
- Правилното фрлање на вашиот стар апарат ќе помогне да се спречат потенцијални негативni последици за околината и човековото здравје.
- За подетални информации за фрлањето на вашиот стар апарат, ступете во контакт со општинската служба за отстранување отпад или со продавницата од каде што сте го купиле производот.

NEDERLANDS

Verwijdering van uw oude apparaat

- Dit symbool van de doorgekruiste vuilnisbak geeft aan dat afgedankte elektrische en elektronische producten (WEEE) afzonderlijk van het huishoudelijke afval moeten worden verwijderd.
- Oude elektrische producten kunnen gevaarlijke stoffen bevatten, dus een juiste verwijdering van uw oude apparaat helpt bij het voorkomen van mogelijke negatieve gevolgen voor het milieu en de volksgezondheid. Uw oude apparaat kan herbruikbare onderdelen bevatten die kunnen worden gebruikt voor het repareren van andere producten, en andere waardevolle materialen die kunnen worden gerecycled voor het behoud van beperkte grondstoffen.
- U kunt uw apparaat meenemen naar de winkel waar u het product heeft gekocht, of u kunt contact opnemen met uw plaatselijke afvalverwerking instantie voor de gegevens van uw dichtstbijzijnde geautoriseerde WEEE-verzamelpunt. Voor de meest recente informatie voor uw land verwijzen wij u naar www.lg.com/global/recycling

NORSK

Avhending av gamle apparater

- Dette symbolet av en utkrysset avfallsdunk indikerer at kassert elektronikk og elektroniske produkter (WEEE) skal kastes separat fra husholdningsavfall og leveres til den kommunale resirkuleringen.
- Gamle elektriske produkter kan inneholde farlige stoffer, så korrekt avfallshåndtering av det gamle apparatet bidrar til å hindre potensielt negative konsekvenser for miljøet og andres helse. Gamle apparater kan inneholde gjenbrukbare deler som kan brukes til å reparere andre produkter og andre verdifulle materialer som kan resirkuleres for å bevare begrensede ressurser.
- Du kan bringe apparatet enten til butikken der du kjøpte produktet, eller ta kontakt med den lokale myndighetens avfallskontor for informasjon om nærmeste autoriserte innsamlingspunkt for el-avfall (WEEE-avfall). For den mest oppdaterte informasjonen for ditt land, gå til www.lg.com/global/recycling.



POLSKI

Utylizacja starego urządzenia

- Symbol przekreślonego pojemnika na odpady na kółkach oznacza, że produkty elektryczne lub elektroniczne (WEEE) należy zutylizować poza obiegiem odpadów komunalnych.
- Stare produkty elektroniczne mogą zawierać niebezpieczne substancje. Właściwa utylizacja starego urządzenia pozwoli uniknąć potencjalnych negatywnych skutków dla środowiska i zdrowia. Stare urządzenie może zawierać części wielokrotnego użytku, które mogą zostać wykorzystane do naprawy innych produktów lub inne wartościowe materiały, które można przetworzyć, aby oszczędzać zasoby naturalne.
- Urządzenie można oddać do sklepu, w którym zostało kupione lub skontaktować się z lokalnym urzędem gospodarki odpadami, aby uzyskać informacje o najbliższym punkcie zbiórki WEEE. Aby uzyskać aktualne informacje z zakresu gospodarki odpadami obowiązującej w danym kraju, należy odwiedzić stronę <http://www.lg.com/global/sustainability/environment/take-back-recycling/global-network-europe> (plik PDF : "For more information about how to recycle LG products in your country").

PORTUGUÊS

Eliminação do seu aparelho usado

- Este símbolo de um caixote do lixo com rodas e linhas cruzadas sobrepostas indica que os resíduos de produtos elétricos e eletrônicos (REEE) devem ser eliminados separadamente do lixo doméstico.

- Os produtos elétricos usados podem conter substâncias perigosas, pelo que, a eliminação correta do seu aparelho usado pode contribuir para evitar potenciais consequências negativas para o ambiente e saúde humana. O seu aparelho usado pode conter peças reutilizáveis que podem ser usadas para reparar outros produtos e outros materiais úteis que podem ser reciclados para preservar os recursos limitados.
- Pode levar o seu aparelho à loja onde o adquiriu, ou contactar a sua entidade local de recolha e tratamento de resíduos para obter mais informações relativas ao ponto de recolha de REEE autorizado mais próximo. Para obter informações mais atualizadas relativas ao seu país, visite www.lg.com/global/recycling

ROMÂNĂ

Eliminarea aparatului vechi

- Simbolul de pubeză indică faptul că deșeurile de echipamente electrice și electronice (DEEE) trebuie eliminate separat de celelalte deșeuri.
- Produsele electrice și electronice vechi conțin substanțe periculoase. Astfel, prin eliminarea corespunzătoare veți contribui la prevenirea deteriorării mediului înconjurător și al sănătății umane. Este posibil ca dispozitivul dvs. vechi să conțină piese componente care pot fi folosite pentru repararea altor produse sau materiale importante ce pot fi reciclate în scopul economisirii resurselor limitate.
- Dispozitivul vechi poate fi returnat magazinului de unde a fost achiziționat sau puteți contacta firma responsabilă pentru eliminarea deșeurilor în scopul aflării locației unității autorizate pentru reciclarea deșeurilor electrice și electronice (WEEE). Pentru informații mereu actualizate și referitoare la țara dvs. vă rugăm să vizitați pagina web www.lg.com/global/recycling.



SLOVENČINA

Zneškodnenie starého spotrebiča

- Tento symbol prečiarknutého odpadkového koša na kolieskach znamená, že odpad z elektrických a elektronických zariadení (WEEE) musí byť zneškodnený samostatne od komunálneho odpadu.
- Staré elektrické produkty môžu obsahovať nebezpečné latky, preto správne zneškodnenie vášho starého spotrebiča pomôže zabrániť potenciálnym negatívnym dopadom na prostredie a ľudské zdravie. Váš starý spotrebič môže obsahovať diely, ktoré možno opätovne použiť na opravu iných produktov, a iné cenné materiály, ktoré možno recyklovať s cieľom chrániť obmedzené zdroje.
- Svoj spotrebič môžete zaniest' do predajne, kde ste produkt zakúpili, alebo sa môžete obrátiť na oddelenie odpadov miestnej samosprávy a požiadať o informácie o najbližšom zbernom mieste odpadu z elektrických a elektronických zariadení (WEEE). Najnovšie informácie platné pre vašu krajinu nájdete na stránke www.lg.com/global/recycling

SLOVENŠČINA

Odstranjanje vaše stare naprave

- Prečrtan symbol smetnjaka opozarja, da je treba odpadne električne in elektronske izdelke (OEEI) odstranjevati ločeno od ostalih komunalnih odpadkov.
- Odpadni električni izdelki lahko vsebujejo nevarne snovi, zato s pravilnim odstranjevanjem stare naprave prispevate k preprečevanju morebitnih negativnih vplivov na okolje in zdravje ljudi. Vaša stara naprava lahko vsebuje dele, ki jih je mogoče uporabiti za popravilo drugih izdelkov, in druge dragocene materiale, ki jih je mogoče reciklirati in s tem ohraniti omejene vire.

- Svojo napravo lahko odnesete v trgovino, kjer ste jo kupili, ali pa se glede podrobnosti o najbližjem pooblaščenem zbirnem mestu za odpadno električno in elektronsko opremo obrnite na lokalno komunalno podjetje. Za najnovejše informacije za svojo državo si oglejte www.lg.com/global/recycling.

SHQIP

Hedhja e pajisjes suaj të vjetër

- Të gjitha produktet elektrike dhe elektronike duhet të hidhen veçmas nga mbetjet e bashkisë përmes pikave të grumbullimit të caktuara nga qeveria ose autoritetet vendase.
- Hedhja e duhur e pajisjes suaj të vjetër do të ndihmojë në parandalimin e pasojave të mundshme negative për mjedisin dhe shëndetin e njeriut.
- Për informacione më të hollësishme rreth hedhjes të pajisjes suaj të vjetër, ju lutem kontaktoni zyrën e qytetit, shërbimin për hedhjen e mbeturinave ose dyqanin ku e keni blerë produktin.



SRPSKI

Odlaganje starog aparata

- Ovaj simbol precrtnana kanta za smeće pokazuje da električni i elektronski otpad (WEEE) treba da se odlaže odvojeno od običnog komunalnog otpada.
- Stari električni aparati mogu da sadrže otrovne supstance, tako da će pravilno odlaganje Vašeg starog aparata pomoći sprečavanju pojave negativnih posledica po životnu sredinu i zdravlje ljudi. Vaš stari aparat može da sadrži delove za višekratnu upotrebu koji se mogu koristiti za zamenu drugih proizvoda i druge vredne materijale koji se mogu reciklirati radi očuvanja ograničenih resursa.
- Vaš aparat možete da odnesete u radnju gde ste ga kupili ili da kontaktirate lokalnu vladinu kancelariju za otpad kako biste dobili informaciju o najbližoj autorizovanoj WEEE stanici za odlaganje ovog otpada. Za najnovije informacije za Vašu zemlju, molimo Vas da pogledate web stranicu www.lg.com/global/recycling.

SVENSKA

Bortskaffning av den gamla produkten

- Den överkorsade soptunnesymbolen indikerar att elektroniskt och elektriskt avfall (WEEE) ska sorteras separat från hushållsavfallet och lämnas in till en av kommunen anvisad plats för återvinning.
- Kasserade elektroniska och elektriska produkter kan innehålla farliga substanser, korrekt avfallshantering av produkten förhindrar negativa konsekvenser för miljön och den mänskliga hälsan. Din gamla produkt kan även innehålla återanvändningsbara delar som kan användas för att reparera andra produkter samt innehålla värdefulla ämnen som kan återvinnas för att spara jordens resurser.
- Du kan ta din gamla produkt till butiken där du köpte den eller kontakta din kommun för information om närmaste WEEE-uppsamlingsställe. För att få den senaste informationen för ditt land, gå till www.lg.com/global/recycling



FR

**Cet appareil
et ses accessoires
se recyclent**

REPRISE
À LA LIVRAISON



OU

À DÉPOSER
EN MAGASIN



OU

À DÉPOSER
EN DÉCHÈTERIE



Points de collecte sur www.quefairedemesdechets.fr
Privilégiez la réparation ou le don de votre appareil !

