



Escaneja el codi QR
per veure el manual.



MANUAL DE L'USUARI

CONDICIONADOR D'AIRE



Per tal d'utilitzar el producte amb seguretat i comoditat, llegiu el manual de l'usuari abans d'utilitzar el producte.

CATALÀ

TIPUS: MUNTAT A LA PARET



MFL72096403
Rev.03_072225

www.lg.com

Copyright © 2017-2025 LG Electronics. All Rights Reserved

ÍNDEX

Aquest manual pot contenir imatges o continguts diferents del model que ha adquirit.

Aquest manual està subjecte a revisió per part del fabricant.

INSTRUCCIONS DE SEGURETAT

LLEGIU TOTES LES INSTRUCCIONS ABANS D'UTILITZAR L'APARELL	3
INSTRUCCIONS D'ADVERTÈNCIA	4
INSTRUCCIONS DE PRECAUCIÓ	9

FUNCIONAMENT

Abans d'utilitzar l'aparell	12
Descripció del producte	13
Preparació prèvia a l'ús	14
Descripció general del control remot sense fil	15
Utilitzar el control remot sense fil	19
Característiques i configuració addicionals	32
Utilitzar el botó d'encesa	40

FUNCIONS INTEL·LIGENTS

Aplicació LG ThinQ	42
Diagnòstic utilitzant LG ThinQ	43

MANTENIMENT

Funció de neteja	45
Neteja	48

SOLUCIONAR PROBLEMES

Abans de trucar al servei de reparacions	58
--	----

INSTRUCCIONS DE SEGURETAT

LLEGIU TOTES LES INSTRUCCIONS ABANS D'UTILITZAR L'APARELL

Les següents directrius de seguretat tenen l'objectiu d'evitar riscos o danys imprevistos deguts a un funcionament insegur o incorrecte de l'aparell.

Les directrius es divideixen en "ADVERTÈNCIA" i "PRECAUCIÓ", tal com es descriu a continuació.

Missatges de seguretat



Aquest símbol es mostra per indicar qüestions i operacions que poden suposar un risc.

Llegiu atentament la part amb aquest símbol i seguïu les instruccions per evitar riscos.



ADVERTÈNCIA

Indica que no seguir les instruccions pot causar lesions greus o la mort.



PRECAUCIÓ

Indica que no seguir les instruccions pot causar lesions lleus o danys al producte.

Comentaris sobre el refrigerant inflamable

Els símbols següents es mostren a l'aparell.



Aquest símbol indica que l'aparell utilitza un refrigerant inflamable. Si hi ha una fuga del refrigerant i s'exposa a una font d'ignició externa, hi ha perill d'incendi.



Aquest símbol indica que cal llegir el manual de l'usuari atentament.



Aquest símbol indica que el personal de servei hauria de manejar aquest material consultant el manual d'instal·lació.



Aquest símbol indica que la informació està disponible al manual de l'usuari o al manual d'instal·lació.

INSTRUCCIONS D'ADVERTÈNCIA

⚠️ ADVERTÈNCIA

- Per reduir el risc d'explosió, incendi, mort, descàrrega elèctrica, lesions o escaldades a les persones quan utilitzeu aquest producte, seguïu les precaucions bàsiques, incloses les següents:

Seguretat tècnica

- Aquest aparell pot ser utilitzat per nens majors de 8 anys i per persones amb capacitats físiques, sensorials o mentals reduïdes, o amb manca d'experiència i coneixements, sempre que sigui sota supervisió o que hagin rebut instruccions sobre l'ús segur de l'aparell i entenguin els riscos associats. Cal evitar que els nens juguin amb l'aparell i que el netegin o en duguin a terme el manteniment sense supervisió.
- Aquest aparell no està pensat per ser utilitzat per persones (inclosos nens) amb capacitats físiques, sensorials o mentals reduïdes, o amb manca d'experiència i coneixements, tret que hagin rebut la supervisió o instruccions sobre l'ús de l'aparell per part d'una persona responsable de la seva seguretat. Cal vigilar que els nens no juguin amb l'aparell.

- Les instal·lacions o reparacions fetes per persones no autoritzades poden suposar un perill per a vostè i altres persones.
- La informació continguda al manual està dirigida a un tècnic de servei qualificat que estigui familiaritzat amb els procediments de seguretat i equipat amb les eines i instruments de prova adequats.
- No llegir i seguir les instruccions d'aquest manual pot provocar avaries, danys materials, danys personals i/o la mort.
- El refrigerant i l'espuma aïllant de l'aparell són residus que requereixen una gestió especial. Consulteu un agent de servei o persona qualificada abans de llençar-los.
- Quan calgui substituir el cable d'alimentació, la tasca de substitució l'ha de dur a terme personal autoritzat que utilitzi només peces de recanvi autèntiques.
- Si el cable d'alimentació està deteriorat, l'ha de substituir el fabricant, un agent de servei o una persona igualment qualificada per tal de prevenir riscos.
- L'aparell s'ha d'instal·lar d'acord amb les normatives nacionals sobre el cablejat.
- Cal incorporar mitjans per desconectar-lo a la instal·lació elèctrica d'acord amb les normes de cablejat.
- Cal que l'aparell estigui connectat a terra correctament per minimitzar el risc de descàrrega elèctrica.
- No talleu o retireu la connexió de terra de l'endoll.
- Per connectar l'aparell a terra no n'hi ha prou d'acoblar el cable de terra al cargol de la coberta de la presa a no ser que aquest sigui de metall, no estigui aïllat i la presa estigui connectada a terra a través de la instal·lació elèctrica de l'habitatge.
- Si teniu dubtes sobre si el condicionador d'aire està connectat a terra adequadament, feu que un electricista qualificat comprovi la presa i el circuit.

Instal·lació

- Poseu-vos en contacte amb un centre de servei autoritzat a l'hora d'instal·lar o canviar de lloc el condicionador d'aire.

- No instal·leu el condicionador d'aire sobre una superfície inestable o on hi hagi perill que caigui.
- No instal·leu l'aparell en atmosferes potencialment explosives.
- No instal·leu el condicionador d'aire on hi hagi emmagatzemats líquids o gasos inflamables, com ara gasolina, propà, dissolvent de pintura, etc.
- Instal·leu el panell i la coberta de la caixa de control de manera segura.
- Instal·leu una presa elèctrica exclusiva i un disjuntor abans d'utilitzar el condicionador d'aire.
- Utilitzeu un disjuntor i un fusible estàndards que s'ajustin a la potència del condicionador d'aire.
- Assegureu-vos que el tub i el cable d'alimentació que connecten la unitat interior i l'exterior no estiguin massa tibats quan instal·leu el condicionador d'aire.
- Cal que el cablejat interior i exterior estiguin ben assegurats i que el recorregut del cable garanteixi que cap força l'estiri del terminal. Les connexions inadequades o soltes poden generar calor o provocar un incendi.
- No connecteu el cable de terra a un tub de gas, un parallamps o un cable de terra del telèfon.
- Utilitzeu gasos no inflamables (nitrogen) per comprovar que no hi hagi fuites i per purgar l'aire; l'ús d'aire comprimit o gasos inflamables pot provocar incendis o explosions.

Funcionament

- No modifiqueu o allargueu el cable d'alimentació. Les ratllades o pelar l'aïllant dels cables d'alimentació poden provocar incendis o descàrregues elèctriques i s'haurien de substituir.
- Assegureu-vos que el cable d'alimentació no estigui brut, solt ni trencat.
- No col·loqueu objectes sobre el cable d'alimentació.
- No col·loqueu un calefactor o altres aparells de calefacció a prop del cable d'alimentació.

- Prengueu mesures per assegurar-vos que el cable d'alimentació no s'arrenqui o es faci malbé durant el funcionament.
- No toqueu, manegeu o repareu mai el condicionador d'aire amb les mans mullades.
- No inseriu les mans o altres objectes per l'entrada o la sortida d'aire mentre el condicionador d'aire estigui en funcionament.
- Assegureu-vos que els infants no colpegin o s'enfilin a la unitat exterior.
- Assegureu-vos d'utilitzar només les parts incloses a la llista de recanvis. No intenteu modificar l'aparell mai.
- No toqueu el tub refrigerant, el tub d'aigua o cap de les parts internes mentre l'aparell estigui en funcionament o just després.
- No deixeu substàncies inflamables com la gasolina, el benzè o dissolvents a prop del condicionador d'aire.
- No utilitzeu el condicionador d'aire durant períodes llargs de temps en espais petits sense una ventilació adequada.
- Assegureu-vos que hi ha una ventilació suficient quan s'utilitzen simultàniament el condicionador d'aire i un aparell de calefacció com ara un calefactor.
- No bloquegeu l'entrada i la sortida d'aire.
- Talleu l'alimentació elèctrica si hi ha cap soroll, olor o fum que surti del condicionador d'aire.
- Poseu-vos en contacte amb un centre de servei si una inundació submergeix el condicionador d'aire.
- En cas de fuga de gas (com ara freó, gas propà, gas LP, etc.) ventileu bé abans de tornar a utilitzar el condicionador d'aire.
- Talleu l'alimentació elèctrica immediatament si hi ha una apagada o una tempesta.

Control remot

- Extraieu les piles si no heu d'utilitzar el control remot durant un període llarg de temps.

- No barregeu mai tipus de piles diferents, o piles velles i noves per al control remot.
- No recarregueu o desmunteu les piles.
- Deixeu d'utilitzar el control remot si hi ha un vessament líquid de la pila. Si la roba o la pell han estat exposades al líquid vessat de la pila, netegeu-los amb aigua neta.
- Si s'ha ingerit el líquid vessat de la pila, esbandiu la boca a fons i consulteu un metge.
- Llenceu les piles a un lloc en què no hi hagi perill de foc.

Manteniment

- Abans de netejar o fer-ne el manteniment, desconnecteu l'alimentació elèctrica i espereu fins que s'aturi el ventilador.
- No netegeu mai l'aparell ruixant-lo directament amb aigua.

Refrigerant

General

- Utilitzeu només el refrigerant especificat a l'etiqueta del condicionador d'aire.
- No feu servir refrigerants no certificats.
- No introduïu aire o gas al sistema a excepció del refrigerant especificat.
- No toqueu el refrigerant que vessi durant la instal·lació o reparació.
- Assegureu-vos que no hi hagi fuites de refrigerant després d'instal·lar o reparar el condicionador d'aire.
- Cal emmagatzemar l'aparell de manera que s'evitin danys mecànics.

Nomes R32



- Les persones involucrades en la manipulació o obertura d'un circuit de refrigeració han d'estar acreditades amb un certificat actual vàlid d'una autoritat avaluadora acreditada del sector, que n'autoritzi la competència de manipular refrigerants amb seguretat d'acord amb una especificació d'avaluació reconeguda pel sector.
- El manteniment només s'ha de dur a terme com recomana el fabricant de l'aparell. El manteniment i reparació que requereixin l'ajuda d'altre personal qualificat, ha de dur-se a terme sota la supervisió de la persona competent en l'ús de refrigerants inflamables.
- Cal emmagatzemar l'aparell en una zona ben ventilada en què la mida de l'habitació es correspongui a l'àrea especificada per al funcionament.
- Mantingueu les entrades de ventilació establertes lliures d'obstruccions.
- Cal emmagatzemar l'aparell en habitacions en què no hi hagi flames obertes en funcionament continu (per exemple, aparells de gas en funcionament) i fonts d'ignició (per exemple, calefactores elèctrics en funcionament).

INSTRUCCIONS DE PRECAUCIÓ

PRECAUCIÓ

- Per reduir el risc de lesions lleus, avaries o danys al producte o a l'habitatge quan utilitzeu aquest producte, seguiu les precaucions bàsiques, incloses les següents:

Instal·lació

- Transporteu el condicionador d'aire entre dues persones o amb un toro.
- Instal·leu la unitat exterior de manera que quedi fora de la llum solar directa. No col·loqueu la unitat interior a on quedi directament exposada a la llum solar a través de les finestres.
- No instal·leu el condicionador d'aire en una zona esposada directament al vent marí (aerosol marí).
- Instal·leu el tub de desguàs adequadament per drenar correctament la condensació d'aigua.
- Instal·leu el condicionador d'aire en un lloc que la unitat exterior ni els gasos d'escapament suposin un inconvenient pels veïns. En cas contrari, es poden produir conflictes amb els veïns.
- Llenceu de forma segura els materials d'embalatge, com ara caragols, claus, bosses de plàstic i bateries amb l'embalatge adequat després de fer la instal·lació o reparació.
- Exerceu la precaució quan desemboliqueu o instal·leu el condicionador d'aire.

Funcionament

- Assegureu-vos que el filtre està instal·lat abans de posar en funcionament el condicionador d'aire.
- No ingeriu l'aigua drenada del condicionador d'aire.
- No col·loqueu objectes sobre el condicionador d'aire.
- No deixeu funcionar el condicionador d'aire molta estona quan hi hagi molta humitat o quan una porta o finestra hagi quedat oberta.
- No exposeu persones, animals o plantes a l'aire fred o calent del condicionador d'aire durant períodes llargs de temps.
- No utilitzeu el producte per a finalitats específiques, com ara preservar menjar, obres d'art, etc. El condicionador d'aire està dissenyat per als consumidors i no és un sistema de refrigeració precís. Hi ha perill de danys o pèrdua material.

Manteniment

- Utilitzeu un tamboret o escala resistent quan netegeu, feu manteniment o repareu el condicionador d'aire a certa alçada.
- No utilitzeu productes de neteja forts o dissolvents ni ruixeu amb aigua l'aparell mentre el netegeu. Utilitzeu un drap suau.
- No toqueu mai les parts de metall del condicionador d'aire quan n'extraieu el filtre d'aire.
- Per a netejar l'interior, poseu-vos en contacte amb un centre o distribuïdor de serveis autoritzat. Utilitzar detergents agressius pot corroir o malmetre l'aparell.

FUNCIONAMENT

Abans d'utilitzar l'aparell

Comentaris sobre el funcionament

- Ajusteu la direcció de l'aire verticalment o horitzontalment per fer circular l'aire.
- Accelereu el ventilador per refredar o escalfar l'aire ràpidament, en un període curt de temps.
- Apagueu l'aparell i obriu les finestres periòdicament per ventilar. La qualitat de l'aire de l'interior pot empitjorar si s'utilitza durant períodes llargs de temps.
- Netegeu el filtre d'aire cada 2 setmanes. La pols i impureses acumulades al filtre d'aire poden bloquejar el flux d'aire i reduir el rendiment de l'aparell.

Suggeriments per estalviar energia

- No refredeu l'espai amb excés. Pot ser perjudicial per a la vostra salut i consumeix més electricitat.
- Bloquegeu l'entrada de llum solar amb persianes o cortines mentre utilitzeu l'aparell.
- Mantingueu les portes i finestres ben tancades mentre utilitzeu l'aparell.

Descripció del producte

Muntat a la paret

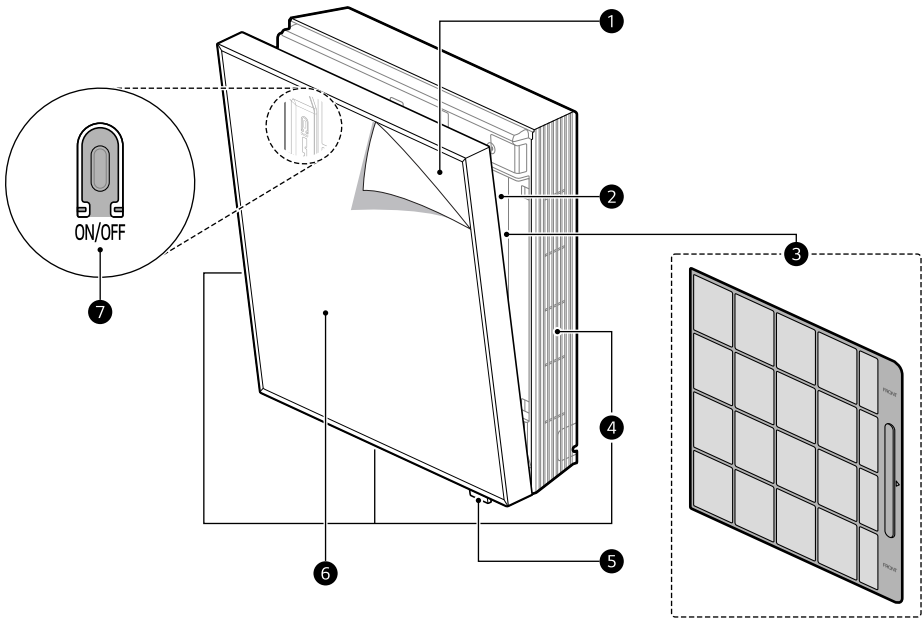

- ❶ Plafó frontal
- ❷ Reixeta d'entrada d'aire
- ❸ Filtre d'aire
- ❹ Reixetes de sortida d'aire
- ❺ Indicador d'estat i receptor del control remot (LED)
- ❻ Imatge
- ❼ Botó d'encesa

NOTA

- La quantitat i ubicació de les parts pot variar en funció del model de l'aparell.
- Les funcions poden canviar segons el tipus de model.

Preparació prèvia a l'ús

Inserir les piles al control remot sense fil

Inseriu piles AAA (1,5 V) al control remot sense fil.

- 1** Retireu la tapa de les piles.

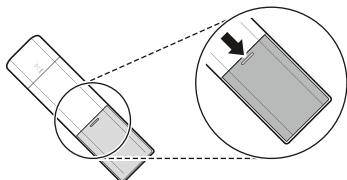

- 2** Col·loqueu les piles noves i assegureu-vos que els pols + i - de les piles estan orientats correctament.

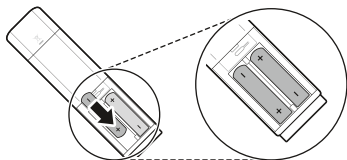

- 3** Torneu a recol·locar la tapa fent-la lliscar fins a la posició correcta.

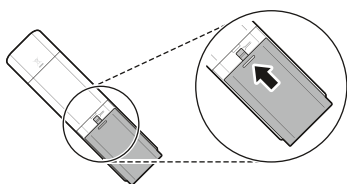

NOTA







- Quan la pantalla del control remot sense fil comenci a esvair-se, substituïu les piles AAA (1,5 V).
 - No utilitzeu piles velles i noves a la vegada.
 - No utilitzeu bateries que no siguin alcalines.
-

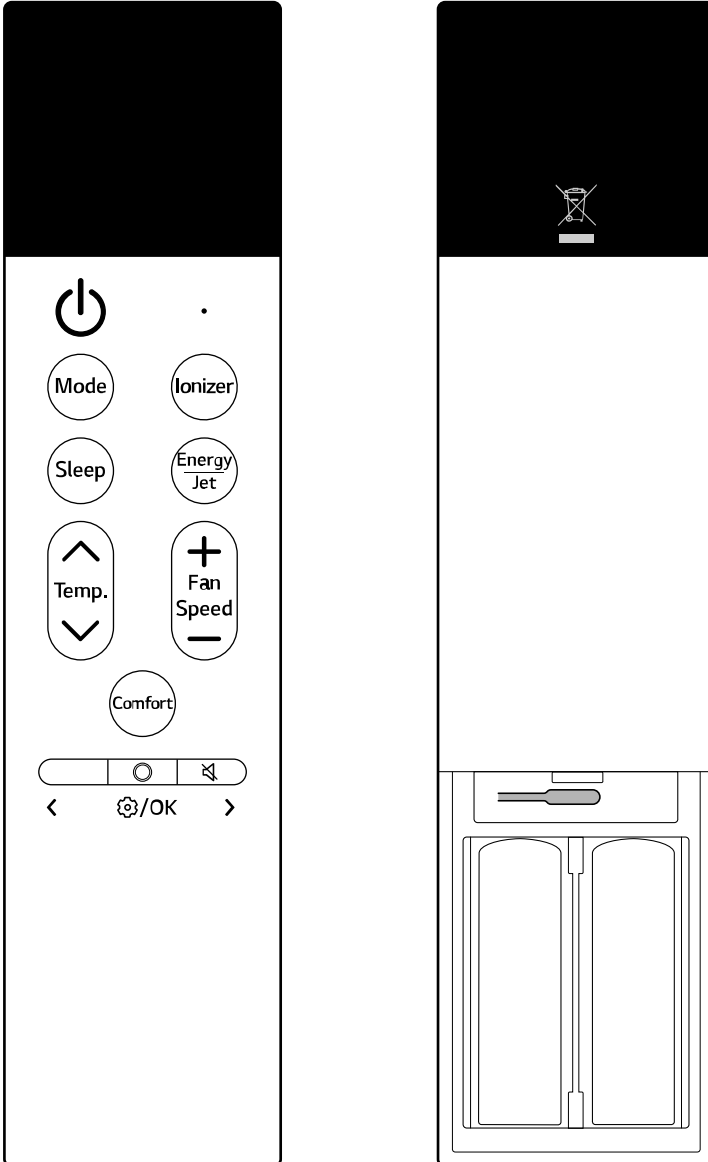

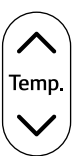

Descripció general del control remot sense fil

Control remot sense fil

Podeu manejar l'aparell de manera més convenient amb el control remot sense fil.



Imatge	Descripció
	<p>Encesa Encén o apaga l'aparell.</p> <hr/> <p>Connectar-se a LG ThinQ Premeu el botó Encesa durant 3 segons per preparar l'estat per connectar l'aparell i el Wi-Fi.</p>
	<p>Mode Tria el mode de funcionament desitjat.</p> <ul style="list-style-type: none"> • Cada cop que premeu el botó es canvia el mode en aquest ordre: Refrigeració → Automàtic → Deshumidificació → Calefacció → Ventilador
	<p>Sleep Apaga l'aparell a l'hora desitjada. Utilitzeu-lo abans d'anar a dormir.</p>
	<p>Ionizer Els ions de l'ionitzador redueixen els bacteris de la superfície i altres substàncies nocives.</p>
	<p>Energy/Jet Selecciona la funció desitjada.</p> <ul style="list-style-type: none"> • En el mode de Refrigeració, cada cop que premeu el botó Energy/Jet, el mode canvia en l'ordre següent: Estalvi d'energia → Smart Care → Refrigeració d'alta potència → Refrigeració. • En el mode de Calefacció, cada cop que premeu el botó Energy/Jet, el mode canvia en l'ordre següent: Smart Care → Calefacció d'alta potència → Calefacció.
	<p>Temp. ▲, ▼ Ajusta la temperatura de l'ambient desitjada.</p>
	<p>Fan Speed +, - Ajusta la velocitat del ventilador.</p> <ul style="list-style-type: none"> • La velocitat del ventilador es pot establir per ordre en els nivells 1 ↔ 2 ↔ 3 ↔ 4 ↔ 5 ↔ Auto.
	<p>Comfort S'ajusta de manera que no surti aire per la sortida de la part inferior de l'aparell perquè no hi incideixi l'aire directament.</p>

Imatge	Descripció
	Es mou a dreta i esquerra per utilitzar la configuració.
	Encendre o apagar els sons Encén o apaga el so de les notificacions que es produeixen quan esteu configurant o canviant les funcions de l'aparell.
	Funció Configura la neteja automàtica+, la neteja per congelació, el temporitzador del mode de descans, el temporitzador d'encesa, el temporitzador d'apagada, cancel·lar tots els temporitzadors, el diagnòstic intel·ligent i el llum LED.
	1 Reiniciar Restableix la configuració del control remot sense fil. Obriu la coberta de les piles del control remot i premeu el botó Reset per reiniciar-lo.

Funcions de configuració

Imatge	Descripció
Auto Clean+	La humitat que queda a l'intercanviador de calor es pot reduir fent funcionar l'aparell bufant aire durant una estona.
Freeze Cleaning	Alguns contaminants com la pols es redueixen en repetir el procés de congelar i descongelar l'intercanviador de calor de l'interior de l'aparell.
Sleep Timer	Activa el mode de descans per ajudar-vos a dormir millor. <ul style="list-style-type: none"> • El mode de descans comença a partir de 30 minuts i es pot configurar amb increments horaris fins a 12 hores
On Timer	Podeu configurar l'aparell perquè s'encengui en un moment desitjat. <ul style="list-style-type: none"> • Pel temporitzador d'encesa, podeu configurar l'hora desitjada en increments d'1 hora des d'1 hora a 24 hores.
Off Timer	Podeu configurar l'aparell perquè s'apagui en un moment desitjat. <ul style="list-style-type: none"> • Pel temporitzador d'apagada, podeu configurar l'hora desitjada en increments d'1 hora des d'1 hora a 24 hores.
Cancel all Timer	Cancel·la totes les configuracions dels temporitzadors.
Smart Diagnosis	Comproveu ràpidament la informació de manteniment de l'aparell.
LED Light	Encén o apaga el llum LED situat a la part inferior del costat dret de l'aparell.

NOTA

- Quan s'apaga i es torna a encendre el control remot, l'última configuració utilitzada apareixerà a la pantalla del control remot.

NOTA

- La pantalla del control remot pot ser diferent de la imatge del manual de l'usuari segons el model.
-

Utilitzar el control remot sense fil

Mode de Refrigeració

Quan el mode de refrigeració està en funcionament, surt aire fred de la sortida d'aire.

- 1 Enceneu l'aparell.
- 2 Premeu el botó **Mode** repetidament per seleccionar el mode de **Refrigeració**. La icona que representa el mode de **Refrigeració** apareix i la refrigeració es posa en marxa.

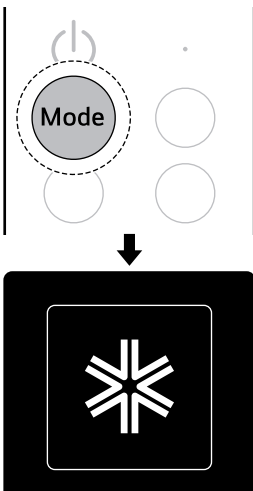

- Podeu comprovar el mode de funcionament a la pantalla de la unitat interior.

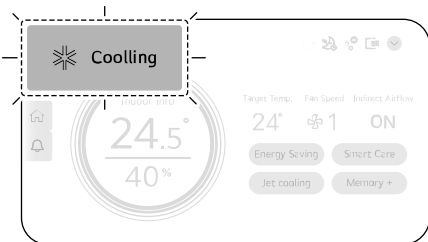

- 3 Premeu el botó **▲** o **▼** per configurar la temperatura objectiu.

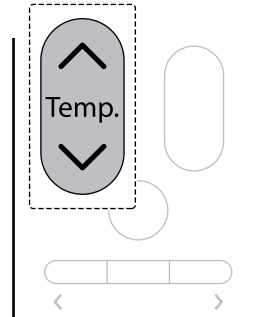

- Podeu comprovar la temperatura objectiu a la pantalla de la unitat interior.

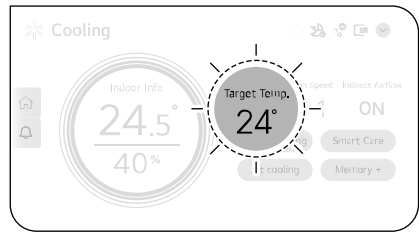

- 4 Premeu el botó **+** o **-** per configurar la velocitat del ventilador desitjada.
 - La velocitat del ventilador es pot establir als nivells 1 ↔ 2 ↔ 3 ↔ 4 ↔ 5 ↔ **Auto**.

- Quan es configura a **Auto**, la velocitat del ventilador s'ajusta automàticament.

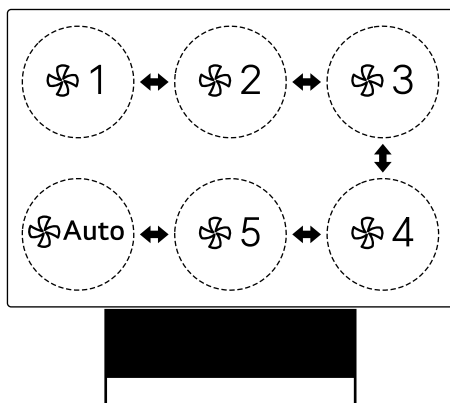
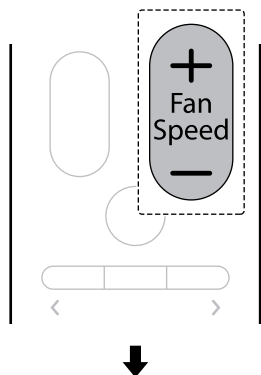

- Podeu comprovar la velocitat del ventilador a la pantalla de la unitat interior.

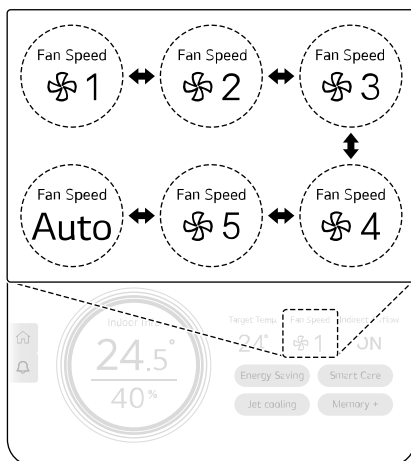

Utilitzar les funcions addicionals de refrigeració

Podeu configurar l'estalvi d'energia, Smart Care, la refrigeració d'alta potència i el mode de confort.

Estalvi d'energia

La temperatura objectiu s'ajusta automàticament per estalviar en consum elèctric.

- 1 Enceneu l'aparell.
- 2 Premeu el botó **Mode** repetidament per seleccionar el mode de **Refrigeració**.

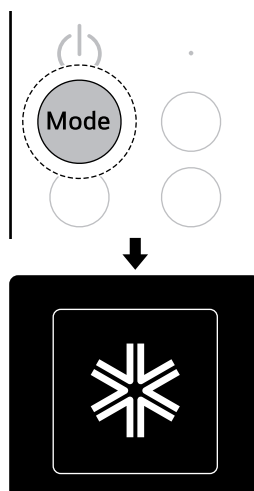

- 3 Quan comenci la refrigeració, premeu el botó **Energy/Jet** repetidament per seleccionar el mode d'**Estalvi d'energia**. La icona que representa el mode d'**Estalvi d'energia** apareix i comença la refrigeració en el mode d'**Estalvi d'energia**.

- Cada cop que premeu el botó **Energy/Jet**, el mode canvia en l'ordre següent: **Estalvi**

d'energia → Smart Care → Refrigeració
d'alta potència → Refrigeració.

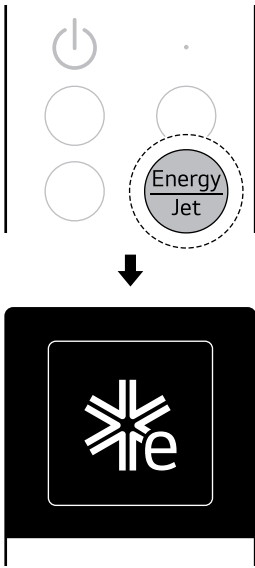

2 Premeu el botó **Mode** repetidament per seleccionar el mode de **Refrigeració**.

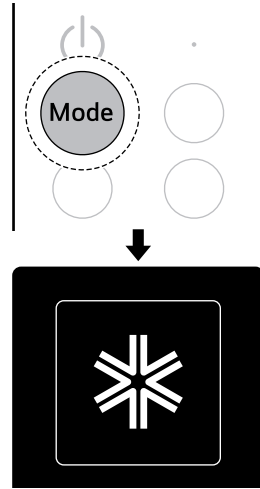

3 Quan comenci la refrigeració, premeu el botó **Energy/Jet** repetidament per seleccionar el mode **Smart Care**. La icona que representa el mode **Smart Care** apareix i comença la refrigeració en el mode **Smart Care**.

- Cada cop que premeu el botó **Energy/Jet**, el mode canvia en l'ordre següent: **Estalvi**

NOTA

- La temperatura s'ajusta automàticament a 22°C si la temperatura objectiu és inferior a 22°C. La temperatura es manté constant si és superior a 22°C.
- Quan ha passat un cert temps des de l'inici de la funció d'estalvi d'energia, la temperatura i la velocitat del ventilador es configuren automàticament en funció de l'ambient de l'entorn, així que la temperatura o la velocitat del ventilador que es mostren a la pantalla del control remot poden ser diferents de la real.

Smart Care

L'aparell funciona de la manera més eficient analitzant l'ambient de l'entorn i les característiques de l'usuari. En arribar a la temperatura objectiu, la velocitat del ventilador s'ajusta automàticament perquè pugueu viure còmodament.

1 Enceneu l'aparell.

d'energia → Smart Care → Refrigeració d'alta potència → Refrigeració.

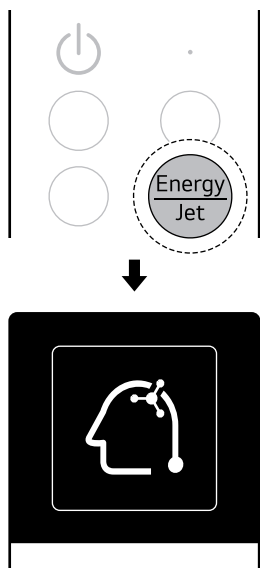

2 Premeu el botó **Mode** repetidament per seleccionar el mode de **Refrigeració**.

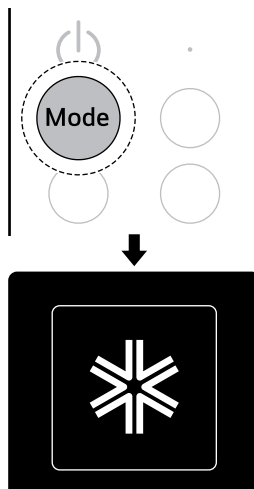

3 Quan comenci la refrigeració, premeu el botó **Energy/Jet** repetidament per seleccionar el mode de **Refrigeració d'alta potència**. La icona que representa el mode de **Refrigeració d'alta potència** apareix i comença la **Refrigeració en el mode d'alta potència**.

- Cada cop que premeu el botó **Energy/Jet**, el mode canvia en l'ordre següent: **Estalvi**

NOTA

- Si l'aparell canvia de lloc o canvia l'usuari, restabliu la informació entrada anteriorment. →Vegeu **Utilitzar el botó d'encesa (Restablir la informació apresada)**.

Refrigeració d'alta potència

Bufa aire més fred que el d'un condicionador d'aire habitual i refreda ràpidament.

1 Enceneu l'aparell.

d'energia → Smart Care → Refrigeració d'alta potència → Refrigeració.

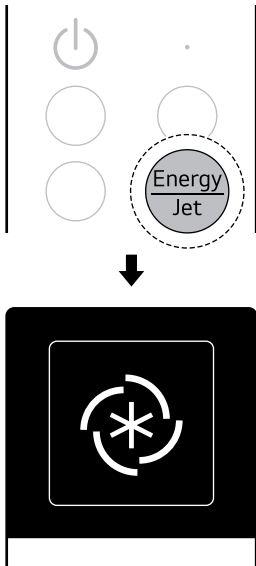

2 Premeu el botó **Mode** repetidament per seleccionar el mode de **Refrigeració**.

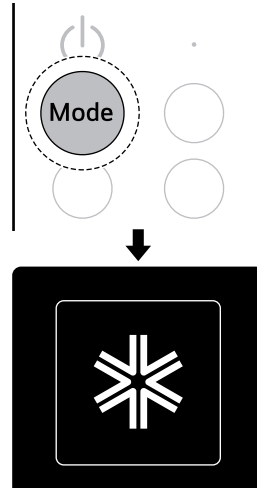

NOTA

- Quan la refrigeració d'alta potència comença a funcionar, la velocitat del ventilador canvia a alta i la temperatura objectiu es configura automàticament.

Confort

Podeu ajustar que no surti aire per la sortida de la part inferior de l'aparell perquè no hi incideixi l'aire directament.

1 Enceneu l'aparell.

3 Quan la refrigeració comenci a funcionar, premeu el botó **Comfort. Indirect On** apareixerà i no sortirà aire per la sortida de la part inferior de l'aparell.

- Cada cop que premeu el botó **Comfort**, l'aire indirecte canvia en l'ordre següent: **Indirect On ↔ Indirect Off**.

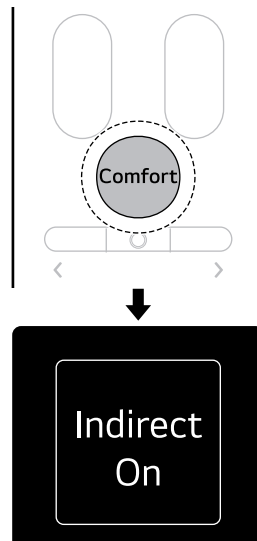

Mode automàtic

L'aparell ajustarà automàticament el mode de funcionament al de **Refrigeració** o al de **Calefacció** en funció de la temperatura de l'ambient. Podeu configurar la temperatura objectiu i la velocitat del ventilador.

1 Enceneu l'aparell.

2 Premeu el botó **Mode** repetidament per seleccionar el mode **Automàtic**. La icona que representa el mode **Automàtic** apareix i el mode **Automàtic** es posa en marxa.

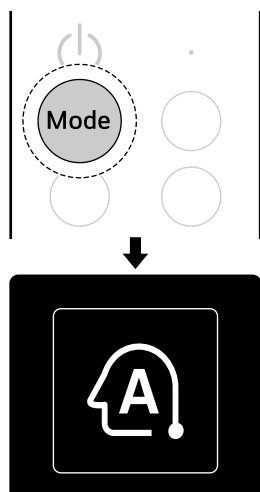

3 Premeu el botó **▲** o **▼** per configurar la temperatura objectiu.

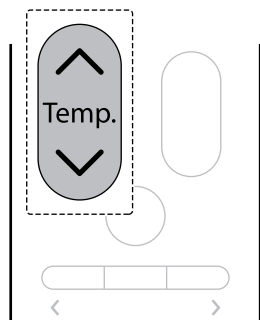

4 Premeu el botó **+** o **-** per configurar la velocitat del ventilador desitjada.

- La velocitat del ventilador es pot establir als nivells 1 ↔ 2 ↔ 3 ↔ 4 ↔ 5 ↔ **Auto**.
- Quan es configura a **Auto**, la velocitat del ventilador s'ajusta automàticament.

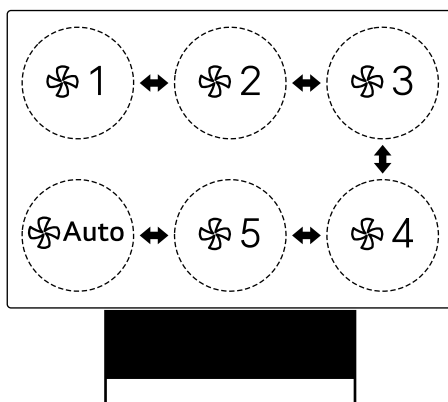
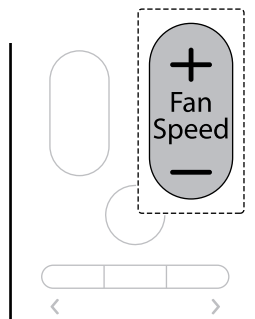

Utilitzar les funcions addicionals automàtiques

Podeu configurar l'aire en mode de confort.

Confort

Podeu ajustar que no surti aire per la sortida de la part inferior de l'aparell perquè no hi incideixi l'aire directament.

1 Enceneu l'aparell.

- 2 Premeu el botó **Mode** repetidament per seleccionar el mode **automàtic**.

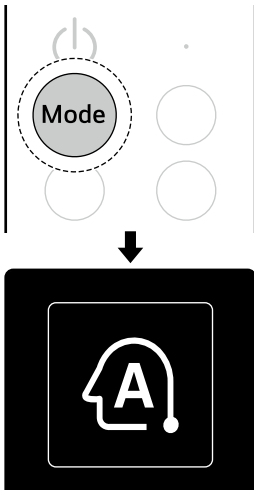

- 3 Quan el mode Automàtic comenci a funcionar, premeu el botó **Comfort. Indirect On** apareixerà i no sortirà aire per la sortida de la part inferior de l'aparell.

- Cada cop que premeu el botó **Comfort**, l'aire indirecte canvia en l'ordre següent: **Indirect On** ↔ **Indirect Off**.

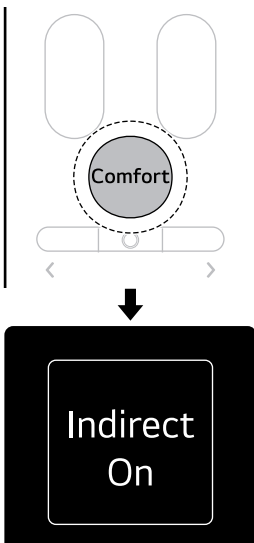

Mode de Deshumidificació

Redueix la humitat interior en dies d'alta humitat per a més confort.

- 1 Enceneu l'aparell.
- 2 Premeu el botó **Mode** repetidament per seleccionar el mode de **Deshumidificació**. La icona que representa el mode de **Deshumidificació** apareix i el mode de **Deshumidificació** es posa en marxa.

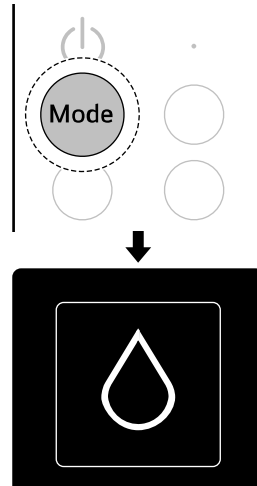

- 3 Premeu el botó **^** o **v** per configurar la temperatura objectiu.

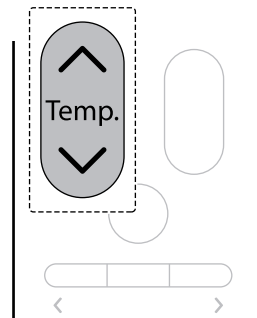

NOTA

- Quan hagi passat un cert temps des que ha començat el mode de Deshumidificació, la velocitat del ventilador s'estableix en funció de l'ambient.
- No podreu regular la temperatura si l'aparell està connectat a una unitat exterior múltiple.

Utilitzar les funcions addicionals de deshumidificació

Podeu configurar l'aire en mode de confort.

Confort

Podeu ajustar que no surti aire per la sortida de la part inferior de l'aparell perquè no hi incideixi l'aire directament.

1 Enceneu l'aparell.

2 Premeu el botó **Mode** repetidament per seleccionar el mode de **Deshumidificació**.

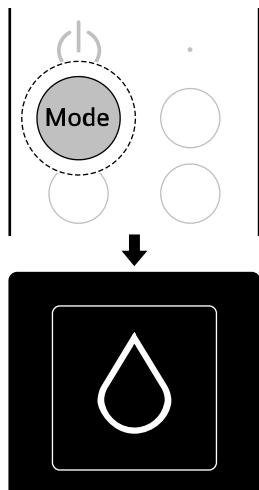

3 Quan el mode de Deshumidificació comenci a funcionar, premeu el botó **Comfort**. **Indirect**

On apareixerà i no sortirà aire per la sortida de la part inferior de l'aparell.

- Cada cop que premeu el botó **Comfort**, l'aire indirecte canvia en l'ordre següent: **Indirect On** ↔ **Indirect Off**.

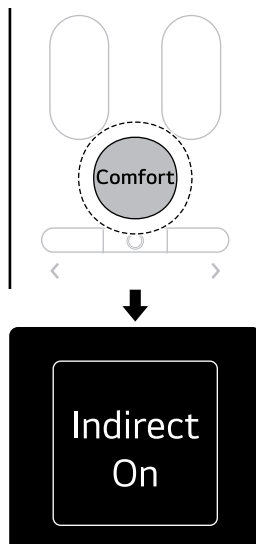

Mode de Calefacció

Quan el mode de calefacció està en funcionament, surt aire càlid de la sortida d'aire.

1 Enceneu l'aparell.

2 Premeu el botó **Mode** repetidament per seleccionar el mode de **Calefacció**. La icona

que representa el mode de **Calefacció** apareix i la calefacció es posa en marxa.

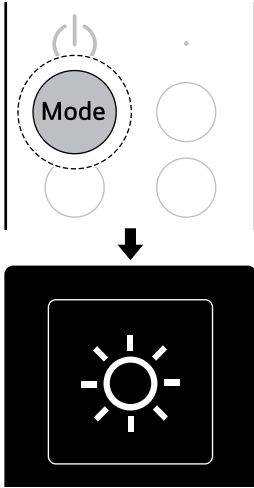

- Quan es configura a **Auto**, la velocitat del ventilador s'ajusta automàticament.

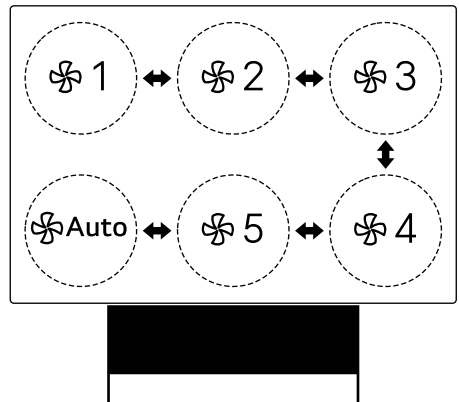
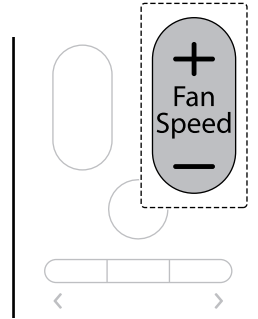

3 Premeu el botó **▲** o **▼** per configurar la temperatura objectiu.

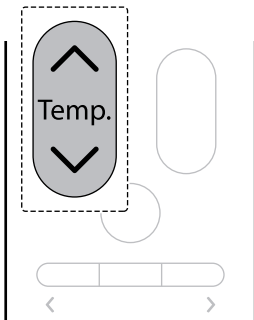

4 Premeu el botó **+** o **-** per configurar la velocitat del ventilador desitjada.

- La velocitat del ventilador es pot establir als nivells 1 ↔ 2 ↔ 3 ↔ 4 ↔ 5 ↔ **Auto**.

NOTA

- Quan es du a terme el preescalfament i el desglaç de la unitat exterior durant la calefacció, no s'emet aire.

Utilitzar funcions de calefacció addicionals

Podeu configurar Smart Care, la Calefacció d'alta potència i el mode de confort.

Smart Care

L'aparell funciona de la manera més eficient analitzant l'ambient de l'entorn i les característiques de l'usuari. En arribar a la temperatura objectiu, la velocitat del ventilador

s'ajusta automàticament perquè pugueu viure còmodament.

1 Enceneu l'aparell.

2 Premeu el botó **Mode** repetidament per seleccionar el mode de **Calefacció**.

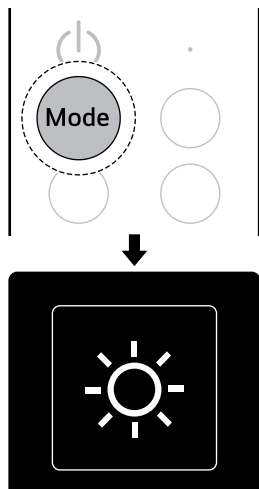

3 Quan comenci la calefacció, premeu el botó **Energy/Jet** repetidament per seleccionar el mode **Smart Care**. La icona que representa el mode **Smart Care** apareix i comença la calefacció en el mode **Smart Care**.

- Cada cop que premeu el botó **Energy/Jet** el mode canvia en l'ordre següent: **Smart Care**

→ **Calefacció d'alta potència** →
Calefacció.

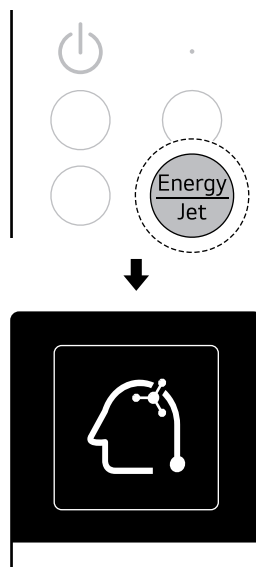

NOTA

- Si l'aparell canvia de lloc o canvia l'usuari, restabliu la informació entrada anteriorment.
→ Vegeu **Utilitzar el botó d'encesa (Restablir la informació apresada)**.

Calefacció d'alta potència

Pot escalfar l'habitació més de pressa que l'aire càlid normal.

1 Enceneu l'aparell.

- 2 Premeu el botó **Mode** repetidament per seleccionar el mode de **Calefacció**.

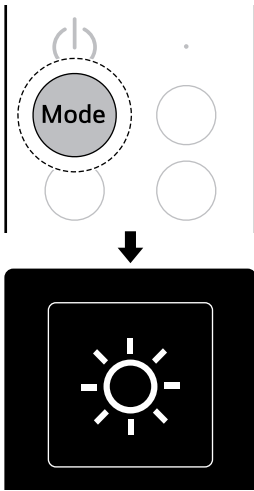

- **Calefacció d'alta potència** →
Calefacció.

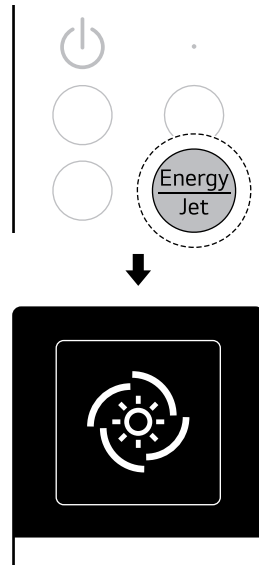

- 3 Quan comenci la calefacció, premeu el botó **Energy/Jet** repetidament per seleccionar el mode de **Calefacció d'alta potència**. La icona que representa el mode de **Calefacció d'alta potència** apareix i comença el mode de **Calefacció d'alta potència**.

- Cada cop que premeu el botó **Energy/Jet** el mode canvia en l'ordre següent: **Smart Care**

NOTA

- Quan la calefacció d'alta potència comença a funcionar, la velocitat del ventilador canvia a alta i la temperatura objectiu es configura automàticament.

Confort

Podeu ajustar que no surti aire per la sortida de la part inferior de l'aparell perquè no hi incideixi l'aire directament.

- 1 Enceneu l'aparell.

- 2** Premeu el botó **Mode** repetidament per seleccionar el mode de **Calefacció**.

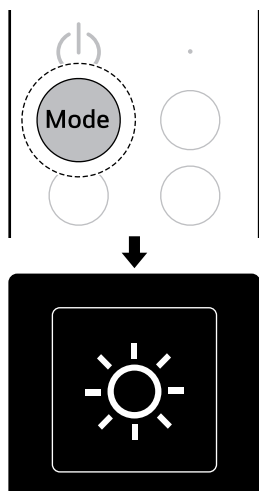

- 3** Quan la calefacció comenci a funcionar, premeu el botó **Comfort Indirect On** apareixerà i no sortirà aire per la sortida de la part inferior de l'aparell.
- Cada cop que premeu el botó **Comfort**, l'aire indirecte canvia en l'ordre següent: **Indirect On** ↔ **Indirect Off**.

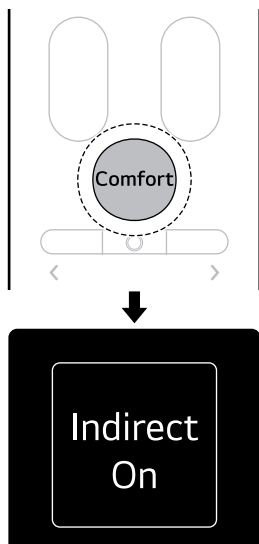

Mode de Ventilador

Podeu fer circular l'aire de l'interior sense canviar la temperatura de l'ambient.

- 1** Enceneu l'aparell.
- 2** Premeu el botó **Mode** repetidament per seleccionar el mode de **Ventilador**. La icona que representa el mode de **Ventilador** apareix i el mode de **Ventilador** es posa en marxa.

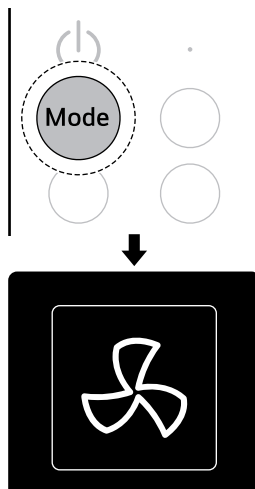

- 3** Premeu el botó **+** o **-** per configurar la velocitat del ventilador desitjada.
 - La velocitat del ventilador es pot establir als nivells 1 ↔ 2 ↔ 3 ↔ 4 ↔ 5 ↔ **Auto**.

- Quan es configura a **Auto**, la velocitat del ventilador s'ajusta automàticament.

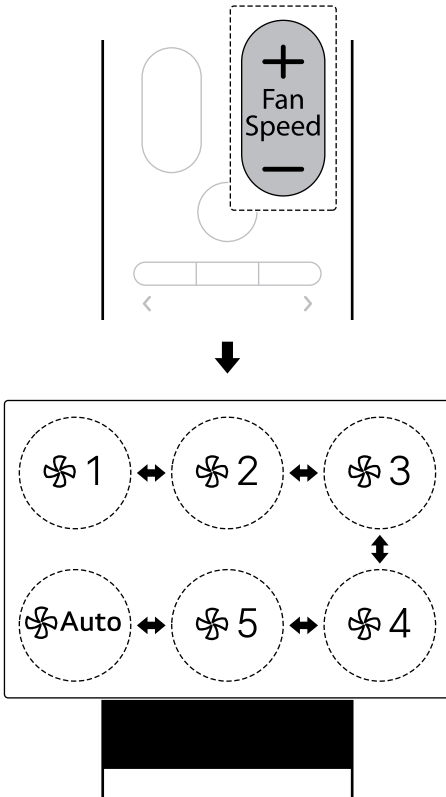

- 2 Premeu el botó **Mode** repetidament per seleccionar el mode **Ventilador**.

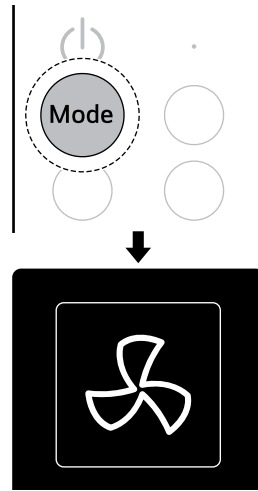

- 3 Quan el mode de Ventilador comenci a funcionar, premeu el botó **Comfort. Indirect On** apareixerà i no sortirà aire per la sortida de la part inferior de l'aparell.

- Cada cop que premeu el botó **Comfort**, l'aire indirecte canvia en l'ordre següent: **Indirect On ↔ Indirect Off**.

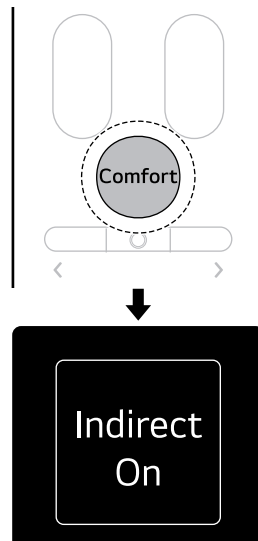

NOTA

- No es pot controlar la temperatura amb el mode de Ventilador.

Utilitzar les funcions addicionals del ventilador

Podeu configurar l'aire en mode de confort.

Confort

Podeu ajustar que no surti aire per la sortida de la part inferior de l'aparell perquè no hi incideixi l'aire directament.

- 1 Enceneu l'aparell.

Característiques i configuració addicionals

Funció de l'ionitzador

Aquestes funcions proporcionen aire net i fresc gràcies als ions i el filtre. Els ions de l'ionitzador redueixen els bacteris de la superfície i altres substàncies nocives.

Utilitzar la funció de l'ionitzador amb el mode de funcionament desitjat

- 1 Enceneu l'aparell.
- 2 Premeu el botó **Mode** repetidament per seleccionar el mode de funcionament desitjat.

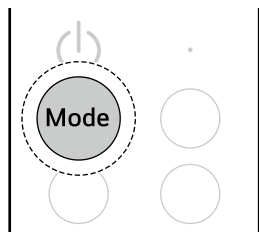

- 3 Premeu el botó **Ionizer** per seleccionar la funció de l'ionitzador.

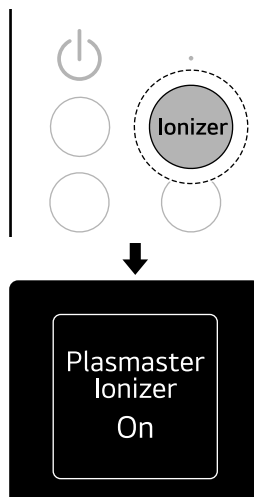

Utilitzar la funció de l'ionitzador per separat

- 1 Apagueu l'aparell.
- 2 Premeu el botó **Ionizer** per seleccionar la funció de l'ionitzador. S'encén la funció de l'ionitzador.

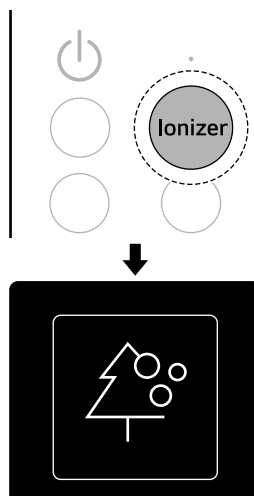

Funció del temporitzador del mode de descans

L'aparell funciona per ajudar-vos a dormir a gust en funció de la fase del son.

Utilitzar el temporitzador del mode de descans

- 1 Enceneu l'aparell.
- 2 Premeu el botó **Sleep**. Per acabar el procés, premeu el botó **Sleep** repetidament per seleccionar la durada desitjada. La configuració està enllestida.
 - Començant amb 30 minuts, el temps del mode de descans es pot configurar amb increments d'una hora fins a 12 hores.

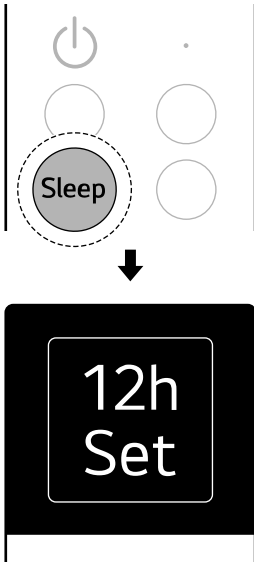

- 2 Premeu el botó de **Funció**.

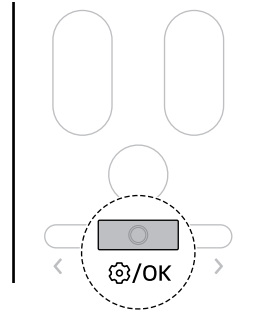

- 3 Premeu el botó **< o >** per seleccionar el **Sleep Timer** i, a continuació, premeu el botó de **Funció**.

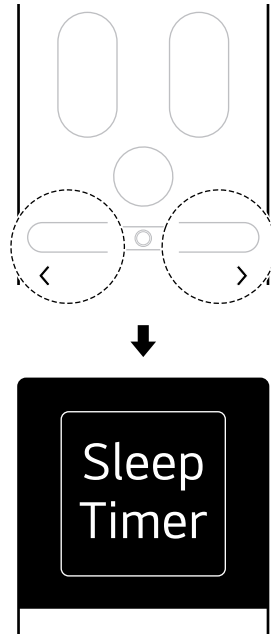

Utilitzar la funció del temporitzador del mode de descans

- 1 Enceneu l'aparell.

- 4 Premeu el botó < o > per seleccionar la durada desitjada i, a continuació, premeu el botó de **Funció**. La configuració està enllestida.

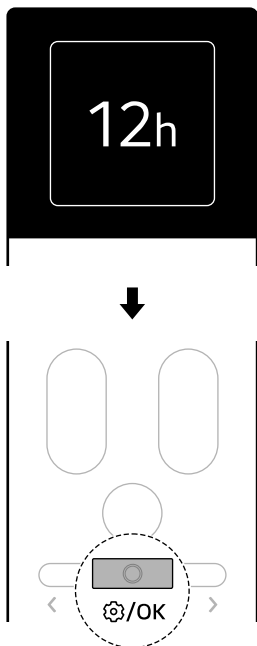

Temporitzador per encendre i apagar

Utilitzar el temporitzador d'encesa

L'aparell s'encén automàticament a l'hora que heu establert.

- 1 Premeu el botó de **Funció**.

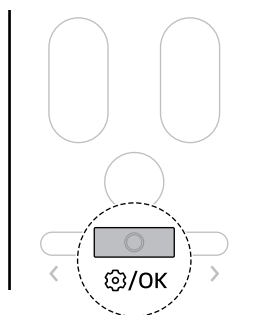

- 2 Premeu el botó < o > per seleccionar el **On Timer** i, a continuació, premeu el botó de **Funció**.

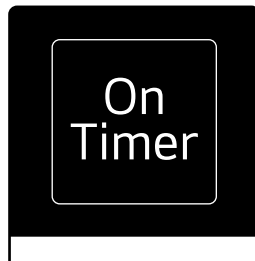
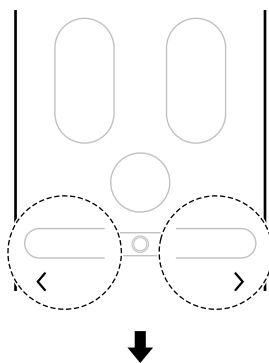

NOTA

- Quan el temporitzador del mode de descans està activat i seleccioneu **Sleep Timer**, podeu consultar el temps restant, cancel·lar el temporitzador o restablir-ne la durada.
- La velocitat del ventilador es posa al mínim.
- Si apagueu l'aparell durant el funcionament, es desactivarà el temporitzador del mode de descans.
- El temporitzador del mode de descans no pot configurar quan l'aparell no està en funcionament.
- Fins i tot si el llum LED està encès, si configureu el temporitzador del mode de descans, el llum LED s'apagarà automàticament.

- 3 Premeu el botó < o > per seleccionar la durada desitjada i, a continuació, premeu el botó de **Funció**. La configuració està enllestida.
- Podeu configurar l'hora desitjada en increments d'1 hora des d'1 hora a 24 hores.

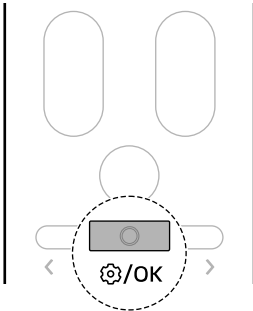
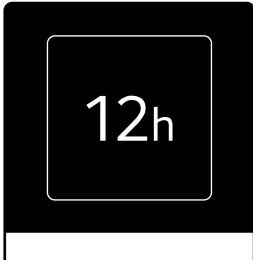

- 1 Premeu el botó de **Funció**.

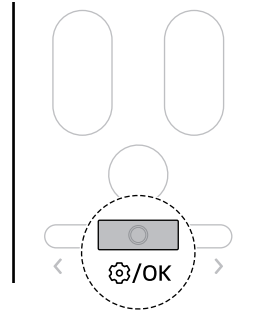

- 2 Premeu el botó < o > per seleccionar el **Off Timer** i, a continuació, premeu el botó de **Funció**.

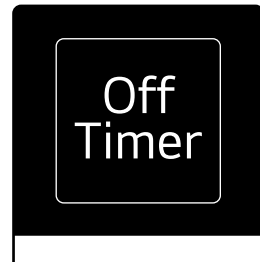
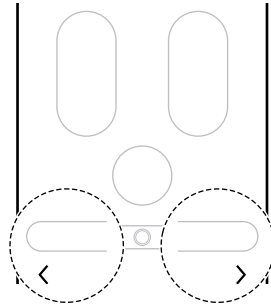

NOTA

- Quan el temporitzador d'encesa està activat i seleccioneu **On Timer**, podeu consultar el temps restant, cancel·lar el temporitzador o reestablir-ne la durada.

Utilitzar el temporitzador per apagar

L'aparell s'apaga automàticament a l'hora que heu establert.

- 3 Premeu el botó < o > per seleccionar la durada desitjada i, a continuació, premeu el botó de **Funció**. La configuració està enllestida.

- Podeu configurar l'hora desitjada en increments d'1 hora des d'1 hora a 24 hores.

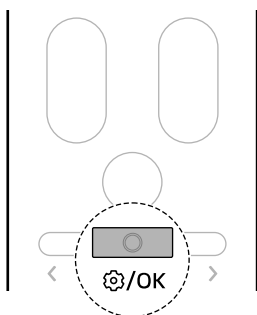
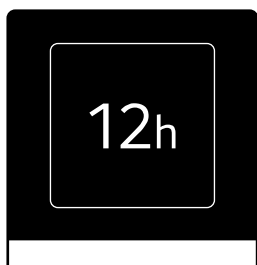

- 1 Premeu el botó de **Funció**.

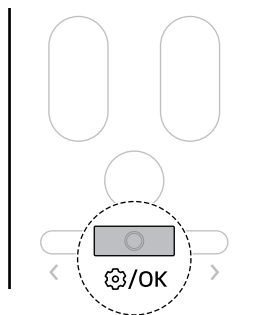

- 2 Premeu el botó **< o >** per seleccionar el **Cancel all Timer** i, a continuació, premeu el botó de **Funció**.

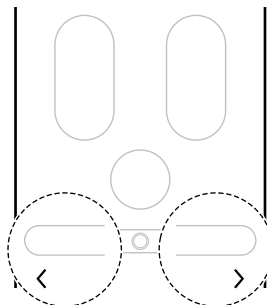

NOTA

- Quan el temporitzador per apagar està activat i seleccioneu **Off Timer**, podeu consultar el temps restant, cancel·lar el temporitzador o reestablir-ne la durada.
- Podeu configurar el temporitzador d'encesa i d'apagada a la vegada.
- Podeu configurar el temporitzador d'encesa i d'apagada fins i tot quan l'aparell no està en funcionament.

Cancel·lar tots els temporitzadors

Podeu cancel·lar totes les configuracions dels temporitzadors.

- 3 Premeu el botó **< o >** per seleccionar **Cancel** i, a continuació, premeu el botó de **Funció**. Així

es cancel·laran totes les configuracions dels temporitzadors.

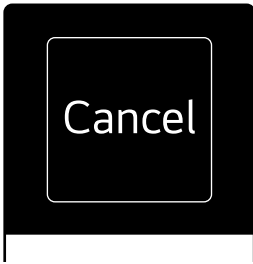

- 3 Premeu el botó < o > per seleccionar **Smart Diagnosis** i, a continuació, premeu el botó de **Funció**.

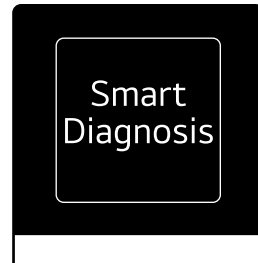
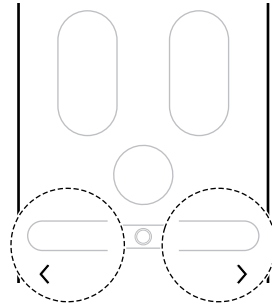

- 4 Premeu el botó < o > per seleccionar **Iniciar** i, a continuació, premeu el botó de **Funció** per iniciar el diagnòstic intel·ligent.

Diagnòstic intel·ligent

Utilitzeu aquesta funció per ajudar-vos a diagnosticar i resoldre problemes.

- 1 Enceneu l'aparell.

- 2 Premeu el botó de **Funció**.

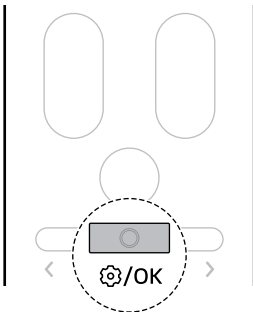

- Cada cop que premeu el botó < o >, canvia en l'ordre següent: **Start ↔ Back**.

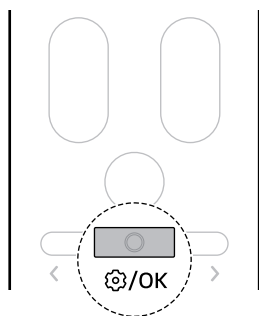
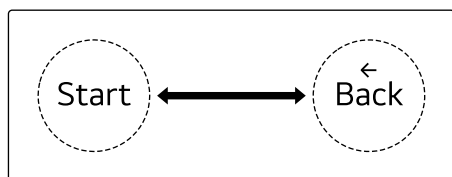

- 1 Premeu el botó de **Funció**.

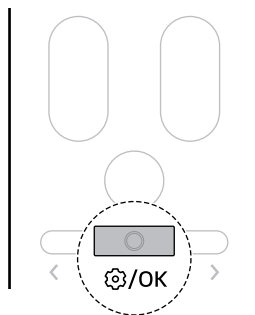

- 2 Premeu el botó < o > per seleccionar **LED Light** i, a continuació, premeu el botó de **Funció**.

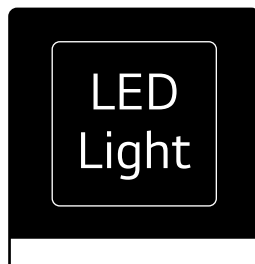
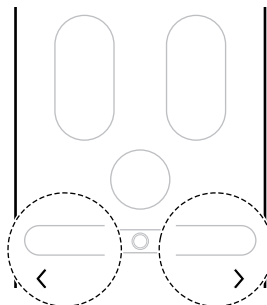

NOTA

- Podeu configurar la funció de diagnòstic intel·ligent fins i tot quan l'aparell no està en funcionament.
- Podeu utilitzar la funció de diagnòstic intel·ligent per diagnosticar l'aparell amb senyals acústics. → Vegeu **FUNCIONS INTEL·LIGENTS (Utilitzar el diagnòstic sonor per diagnosticar problemes)**.

Configurar el llum LED

Podeu encendre i apagar el llum LED del receptor del control remot.

- 3 Premeu el botó < o > per seleccionar **On**, després premeu el botó de **Funció**. El llum LED s'encendrà.

- Cada cop que premeu el botó < o >, canvia en l'ordre següent: **On** ↔ **Off** ↔ **Back**.

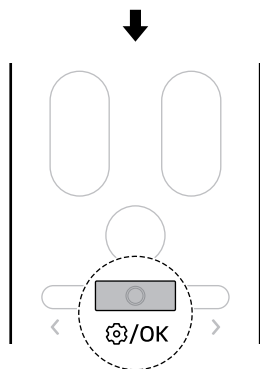
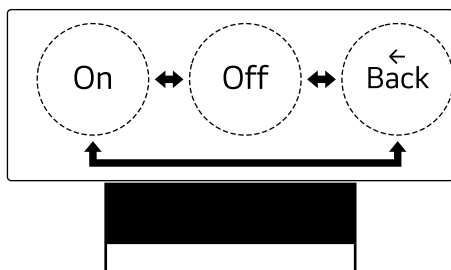

- Premeu el botó de **So**.

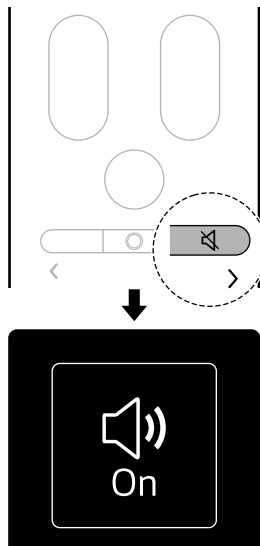

Encendre o apagar els sons

Encén o apaga els sons de les notificacions que es produeixen quan esteu configurant o canviant les funcions de l'aparell.

Utilitzar el botó d'encesa

Control manual

Si el control remot sense fil no està disponible, podeu encendre i apagar l'aparell prement el botó d'**Encesa** de la unitat interior.

- Obriu el panell frontal i premeu el botó d'**Encesa**.

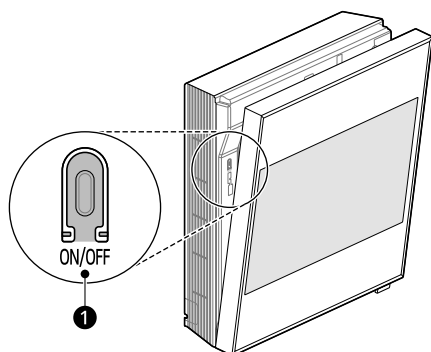

- 1 Botó d'encesa

Restaurar configuracions anteriors

Quan el condicionador d'aire s'encén un altre cop després d'un tall elèctric, la funció **Reinici automàtic** restaura la configuració anterior.

Quan s'utilitza l'aparell per primera vegada, la funció **Reinici automàtic** està activada. Podeu cancel·lar i configurar aquesta funció prement el botó d'**Encesa** de la unitat interior.

Cancel·lar el reinici automàtic

- 1 Mantingueu premut el botó d'**Encesa** durant uns 6 segons.

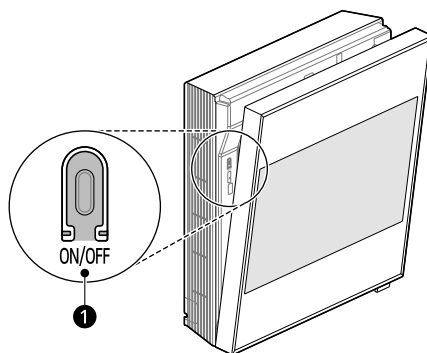

- 1 Botó d'encesa

- 2 Quan l'aparell emeti dos xiulets, deixeu de prémer el botó d'**Encesa**. El llum s'encendrà dues vegades. Això es repeteix 4 vegades.

Configurar el reinici automàtic

- 1 Mantingueu premut el botó d'**Encesa** durant uns 6 segons.

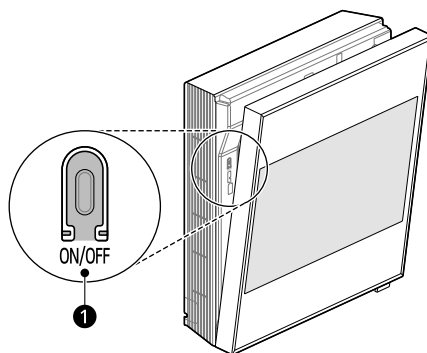

- 1 Botó d'encesa

- 2 Quan l'aparell emeti dos xiulets, deixeu de prémer el botó d'**Encesa**. El llum parpellejarà. Això es repeteix 4 vegades.

Restabliment de la informació apresada

Podeu restablir la informació recollida dels entorns existents per registrar nous espais i informació d'usuaris específics.

- 1 Obriu el plafó davanter.
- 2 Mantingueu premut el botó d'**Encesa** durant més de 13 segons.
- 3 Quan l'aparell emeti un xiulet quatre vegades, deixeu de prémer el botó d'**Encesa**. S'esborrarà la informació introduïda anteriorment sobre la zona de l'habitatge.

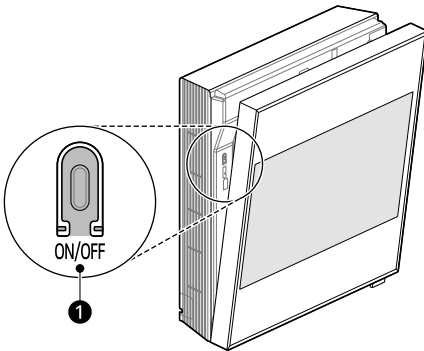

- 1 Botó d'encesa

NOTA

- Assegureu-vos de deixar de prémer el botó quan sentiu el xiulet quatre vegades. Si ho feu abans de sentir-lo quatre vegades, pot ser que es desactivin altres funcions.

FUNCIONS INTEL·LIGENTS

Aplicació LG ThinQ

Aquesta funció només està disponible en models amb Wi-Fi.

L'aplicació **LG ThinQ** us permet comunicar-vos amb l'aparell mitjançant un telèfon intel·ligent.

Funcions de l'aplicació LG ThinQ

Funcions habituals

Comuniqueu-vos amb l'aparell des d'un telèfon intel·ligent utilitzant l'aplicació **LG ThinQ**.

• Smart Diagnosis

- Si experimenteu algun problema mentre utilitzeu l'aparell, aquesta funció de diagnòstic intel·ligent us ajudarà a diagnosticar el problema.

Funcions addicionals

Hi ha més opcions disponibles si l'aparell està connectat a Wi-Fi.

• Ajustos

- Permet configurar diverses opcions a l'aparell i a l'aplicació.

NOTA

- En els següents casos, ha d'actualitzar la informació de xarxa de cada aparell en l'aplicació **LG ThinQ**, en **targeta de l'aparell** → **Ajustos** → **Canviar xarxa**.
 - es canvia l'encaminador sense fil
 - es canvia la contrasenya de l'encaminador sense fil
 - es canvia el proveïdor de serveis d'Internet
- L'aplicació està subjecta a canvis per a la millora de l'aparell sense previ avís als usuaris.
- Les funcions poden variar segons el model.

Instal·lar l'aplicació LG ThinQ i connectar un aparell LG

Models amb codi QR

Escanegeu el codi QR adjunt al producte amb la càmera o una aplicació de lectura de codis QR del vostre telèfon intel·ligent.

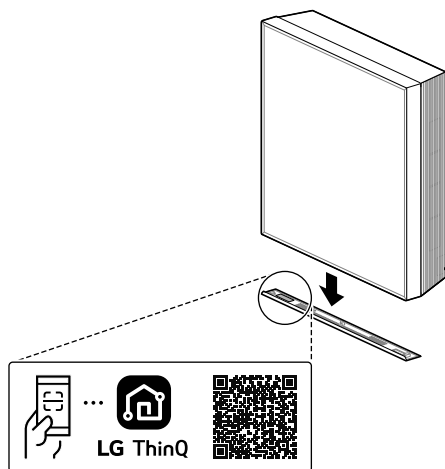

Models sense codi QR

- 1 Busqueu l'aplicació **LG ThinQ** a Google Play Store o Apple App Store i instal·leu-la en un telèfon intel·ligent.
- 2 Executeu l'aplicació **LG ThinQ** i inicieu la sessió amb el vostre compte, o bé creeu un compte LG per iniciar la sessió.
- 3 Toqueu el botó d'afegir (+) de l'aplicació **LG ThinQ** per connectar el vostre aparell LG. Seguiu les instruccions de l'aplicació per completar el procés.

NOTA

- Per verificar la connexió Wi-Fi, comproveu que la icona Wi-Fi del panell de control estigui il·luminada.

- L'aparell només funciona amb xarxes wifi de 2,4 GHz. Per comprovar la freqüència de la vostra xarxa, poseu-vos en contacte amb el vostre proveïdor de serveis d'Internet o consulteu el manual de l'encaminador sense fil.
- **LG ThinQ** no es fa responsable de cap problema de connexió a la xarxa ni de qualsevol fallada, funcionament incorrecte o error causat per la connexió de xarxa.
- L'entorn sense fil circumdant pot fer que el servei de xarxa sense fil funcioni lentament.
- Si la distància entre l'aparell i l'encaminador sense fil és massa gran, la intensitat del senyal es redueix. La connexió pot trigar molt de temps o la instal·lació pot fallar.
- Si l'aparell té problemes per connectar-se a la xarxa wifi, és possible que estigui massa lluny de l'encaminador. Compru un repetidor wifi (amplificador d'abast) per millorar la intensitat del senyal wifi.
- És possible que la connexió de xarxa no funcioni correctament segons el proveïdor de serveis d'Internet.
- És possible que la connexió wifi no s'estableixi o s'interrompi a causa de l'entorn de la xarxa domèstica.
- L'aparell no es pot connectar a causa de problemes amb la transmissió del senyal sense fil. Desendolieu l'aparell i espereu aproximadament un minut abans de tornar-ho a provar.
- Si el tallafoc del vostre encaminador sense fil està activat, desactiveu-lo o afegiu-hi una excepció.
- El nom de la xarxa sense fil (SSID) hauria de ser una combinació de números i lletres en anglès. (No utilitzeu caràcters especials).
- La interfície d'usuari (IU) del telèfon intel·ligent pot variar segons el sistema operatiu (SO) mòbil i el fabricant.
- Si el protocol de seguretat de l'encaminador està configurat a **WEP**, és possible que no pugueu configurar la xarxa. Seleccioneu un altre protocol de seguretat (es recomana **WPA2**) i torneu a connectar l'aparell.

Informació del avís de software de codi obert

Per obtenir el codi font sota GPL, LGPL, MPL i altres llicències de fonts obertes que tinguin les obligacions de revelar un codi font, que estigui contingut en aquest producte, i per accedir a tots els termes sobre llicència referits, així com als avisos sobre copyright i altres documents rellevants, si us plau, visiteu <https://opensource.lge.com>.

LG Electronics també us proporcionarà codi obert en CD-ROM per un import que cobreix les despeses de la seva distribució (com el suport, l'enviament i la manipulació) prèvia sol·licitud per correu electrònic a opensource@lge.com.

Aquesta oferta és vàlida per a qualsevol persona en possessió de la informació durant un període de tres anys després del darrer enviament d'aquest producte.

Diagnòstic utilitzant LG ThinQ

Utilitzeu aquesta funció per ajudar-vos a diagnosticar i resoldre problemes amb el vostre aparell.

NOTA

- Per motius no atribuïbles a la negligència d'LGE, és possible que el servei no funcioni a causa de factors externs com ara, entre d'altres, la no disponibilitat del Wi-Fi, la desconexió del Wi-Fi, la política de la botiga d'aplicacions local o la no disponibilitat de l'aplicació.
- La funció pot estar subjecta a canvis sense previ avís i pot tenir una forma diferent segons el lloc on us trobeu.

Utilitzar LG ThinQ per diagnosticar problemes

Si teniu algun problema i el vostre aparell disposa de wifi, pot transmetre dades de solució de problemes a un telèfon intel·ligent mitjançant l'aplicació **LG ThinQ**.

- Inicieu l'aplicació **LG ThinQ** i seleccioneu la funció **Smart Diagnosis** al menú. Seguiu les instruccions facilitades per l'aplicació **LG ThinQ**.

Utilitzar el diagnòstic sonor per diagnosticar problemes

Seguiu aquests instruccions per utilitzar el mètode de diagnòstic sonor.

- Inicieu l'aplicació **LG ThinQ** i seleccioneu la funció **Smart Diagnosis** al menú. Seguiu les instruccions per al diagnòstic sonor indicades a l'aplicació **LG ThinQ**.

- 1** Introduïu l'endoll a la presa correctament.
- 2** Col·loqueu el micròfon del vostre telèfon intel·ligent a prop de l'aparell.
- 3** Seleccioneu **Smart Diagnosis** amb el control remot. → Vegeu **Característiques i configuració addicionals (Diagnòstic intel·ligent)**.
 - Mantingueu el telèfon intel·ligent a prop fins que la transferència de dades hagi acabat.
- 4** Un cop finalitzada la transferència de dades, es mostrarà el diagnòstic a l'aplicació.

NOTA

- Per obtenir els millors resultats, no moveu el telèfon durant la transmissió dels tons.
 - Assegureu-vos de mantenir el soroll ambiental al mínim, si no, el telèfon pot no rebre els senyals acústics de la unitat interior correctament.
-

MANTENIMENT

Funció de neteja

Utilitzar la funció de Neteja automàtica+

Durant els modes de Refrigeració i Deshumidificació, es genera humitat dins la unitat interior. Podeu reduir aquesta humitat.

1 Enceneu l'aparell.

2 Premeu el botó de **Funció**.

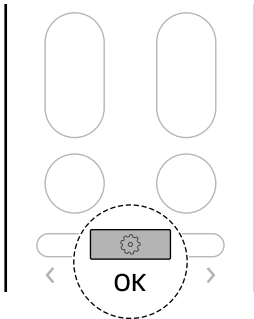

3 Premeu el botó **< o >** per seleccionar **Auto Clean+** i, a continuació, premeu el botó de **Funció**.

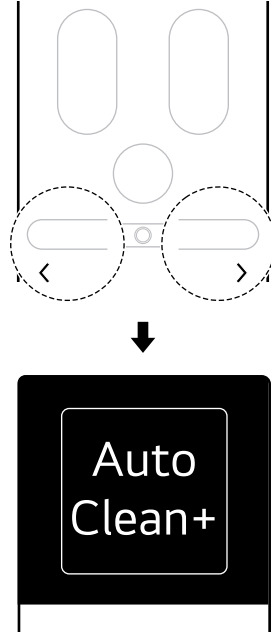

4 Premeu el botó **< o >** per seleccionar la configuració desitjada i, a continuació, premeu el botó de **Funció**. La configuració està enllestida.

- Cada cop que premeu el botó < o >, canvia en l'ordre següent: **Stop** ↔ **On** ↔ **Off** ↔ **Back**.

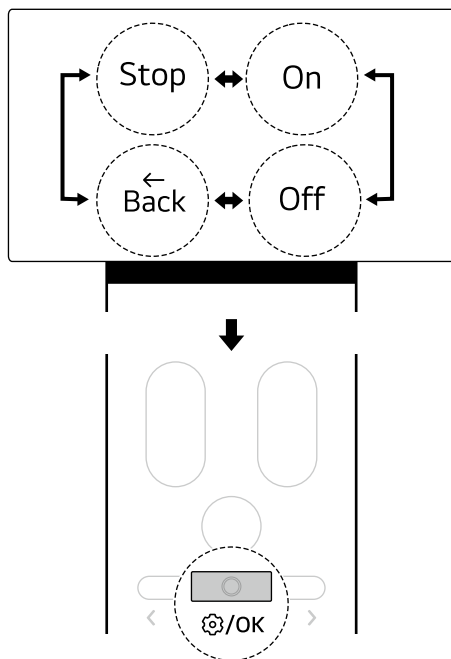

- Podeu configurar la funció de neteja automàtica+ fins i tot quan l'aparell no està en funcionament.

Utilitzar la funció de neteja per congelació

Alguns contaminants com la pols es redueixen en repetir el procés de congelar i descongelar l'intercanviador de calor de l'interior de l'aparell. Si el temporitzador d'encesa i apagada està activat, desactiveu la funció programada i, a continuació, utilitzeu la funció de neteja per congelació. → Vegeu **Característiques i configuració addicionals (Cancel·lar tots els temporitzadors)**.

- 1 Enceneu l'aparell.
- 2 Premeu el botó de **Funció**.

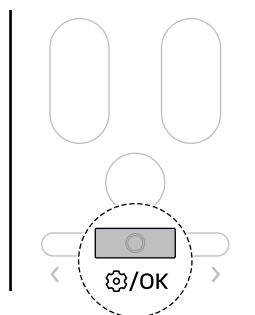

NOTA

- Quan utilitzeu l'aparell per primera vegada, la funció de neteja automàtica+ està activada. Si no voleu utilitzar la funció de neteja automàtica, podeu desactivar-la.
- La durada de la Neteja automàtica+ està configurada automàticament en funció de les condicions d'ús de l'aparell.
 - La durada de la Neteja automàtica+ és de fins a 25 minuts.
- Un cop s'ha configurat la funció de neteja automàtica, la configuració anterior de neteja automàtica+ es mantindrà quan es torni a utilitzar l'aparell.
- Si no heu d'utilitzar l'aparell durant un període llarg de temps, poseu en marxa el mode de Ventilador durant més d'1 hora per assecar completament l'interior de l'aparell abans de deixar d'utilitzar-lo.

- 3 Premeu el botó < o > per seleccionar **Freeze Cleaning** i, a continuació, premeu el botó de **Funció**.

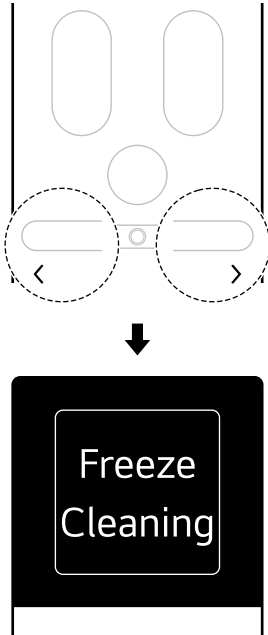

- Cada cop que premeu el botó < o >, la configuració canvia en l'ordre següent: **Start** ↔ **Stop** ↔ **Back**.

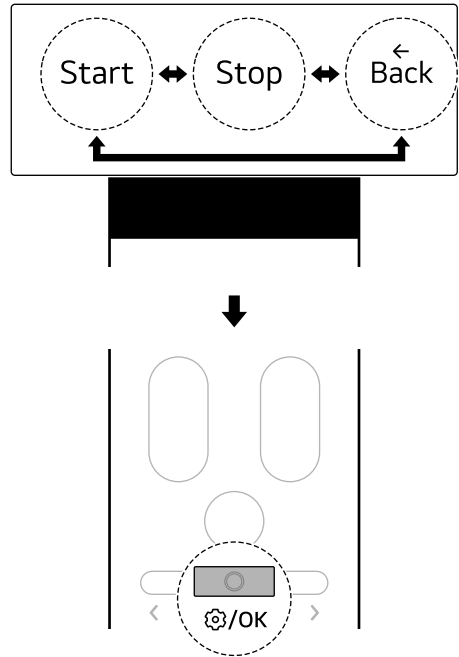

- 4 Premeu el botó < o > per seleccionar la configuració desitjada i, a continuació, premeu el botó de **Funció**. La configuració està enllestida.

NOTA

- La funció de neteja per congelació acaba quan l'intercanviador de calor està totalment sec.
- La funció de neteja per congelació es pot utilitzar fins i tot quan l'aparell està en marxa.
- Quan el mode de refrigeració per congelació està en funcionament, surt aire fred de la sortida d'aire.
- Si la humitat interior és alta quan s'activa la funció de neteja per congelació, pot formar-se una calitja a la zona del voltant de la unitat interior, com si hi hagués boira o fum.
- Si premeu el botó d'**encesa** de l'aparell o el control remot durant la neteja per congelació, la funció de neteja per congelació es desactivarà.
- Durant la neteja per congelació, l'aparell pot contraure's o dilatar-se, fent un soroll de cruiximent.

NOTA

- Després de netejar l'intercanviador de calor, l'aparell s'apaga automàticament i funciona en mode de refrigeració quan es torna a encendre.
 - Si la funció de programació està activada, pot ser que la funció de neteja per congelació no funcioni amb normalitat.
 - La funció de neteja per congelació es pot utilitzar a l'interior de 21°C~32°C i a l'exterior de 21°C a 37°C. La funció de neteja per intercanvi de calor és una funció de manteniment higiènic, no una funció de refrigeració, per tant, les condicions d'ús poden ser diferents de les que garanteixen la temperatura de refrigeració de l'aparell.
 - Si utilitzeu la funció de neteja per congelació a una temperatura per fora de 21°C ~32 °C a l'interior o 21 °C~37 °C a l'exterior, se sentirà un xiulet 5 vegades i la funció no es posarà en marxa.
 - La funció de neteja per congelació es pot configurar fins i tot quan l'aparell no està en marxa.
-

Neteja

ADVERTÈNCIA

- Abans de netejar o fer-ne el manteniment, desconnecteu l'alimentació elèctrica i espereu fins que s'aturi el ventilador.
-

Intervals del neteja

Netejar l'aparell

Si no s'ha d'utilitzar l'aparell durant un període llarg de temps, eixugueu l'aparell per mantenir-lo en les millors condicions. Netegeu l'aparell regularment per mantenir-ne el rendiment òptim i prevenir possibles avaries.

- Assequeu l'aparell amb el mode Ventilador durant 3 o 4 hores i desconnecteu-lo de l'alimentació. Poden produir-se danys interns si queda humitat als components de l'aparell.
- Abans de tornar a utilitzar l'aparell, assequeu els components interns de l'aparell amb el mode Ventilador durant 3 o 4 hores. Això ajudarà a reduir les males olors provocades per la humitat.

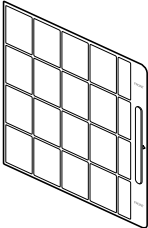
Tipus	Imatge	Interval
Filtre d'aire		<ul style="list-style-type: none"> • Netegeu-lo amb una aspiradora o renteu-lo a mà. • 2 setmanes

! PRECAUCIÓ

- Abans de retirar el filtre de l'aparell, apagueu l'aparell i desconnecteu l'endoll o apagueu l'interruptor principal.
- No apliqueu la força per separar o muntar el filtre. Això podria malmetre el filtre.
- Després de netejar el filtre, instal·leu el filtre adequadament abans de posar en marxa l'aparell.
 - Si no s'instal·la el filtre, la pols i altres substàncies poden entrar a la unitat interior i provocar avaries de l'aparell.

NOTA

- Si seguiu utilitzant el filtre sense netejar-lo a fons d'acord amb l'interval de neteja, l'aparell pot emetre males olors. Quan utilitzeu l'aparell en un entorn amb pols, netegeu el filtre més sovint que l'interval habitual.
- Si hi ha molts contaminants com ara pols o si el filtre està malmès, substituïu-lo per un de nou.
- Poseu-vos en contacte amb el centre de serveis de LG Electronics quan calgui substituir el filtre. El cost de la substitució o neteja del filtre a través del centre de serveis de LG Electronics anirà a càrrec del consumidor independentment del període de garantia.
- En funció del model, els components o formes del filtre poden variar.

Netejar el filtre d'aire

Netegeu el filtre d'aire cada 2 setmanes, més sovint si cal.

Retirar el filtre d'aire

- 1 Apagueu l'aparell.
- 2 Estireu la part superior del plafó frontal per obrir-lo, agafeu el mànec del filtre i estireu-lo cap al costat per retirar el filtre completament.

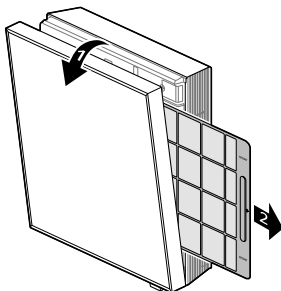

⚠ PRECAUCIÓ

- Quan retireu el filtre, aneu amb compte de no rascar l'aparell o doblegar el filtre.
-

Netejar el filtre d'aire

- 1 Traieu el filtre d'aire de l'aparell.
- 2 Si hi ha pocs contaminants al filtre d'aire, renteu-lo amb aigua corrent. Si hi ha molts contaminants com ara pols al filtre d'aire, submergiu el filtre en aigua amb detergent neutre i després esbandiu-lo.

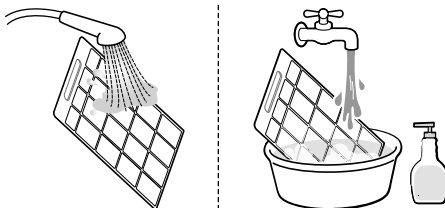

- 3 Assequeu el filtre d'aire a l'ombra.

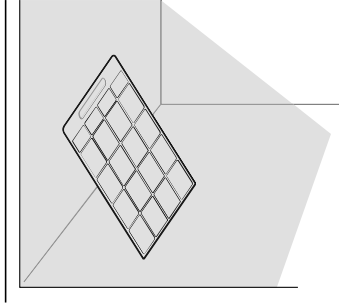

Muntar el filtre d'aire

- Inseriu el filtre d'aire al suport del filtre i tanqueu el panell frontal exercint pressió amb la mà.

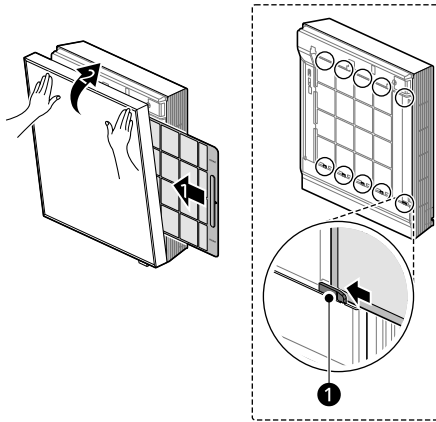

- ① Suport del filtre

NOTA

- Si el plafó frontal no tanca completament, premeu el botó d'**encesa** del control remot per encendre l'aparell, després torneu-lo a apagar per tancar el plafó frontal completament.

Netejar el ventilador

Netegeu el ventilador de dins de l'aparell.

Desmuntar l'aparell

- 1 Apagueu l'aparell.

- 2** Retireu el marc inferior enganxat a la base del plafó frontal.

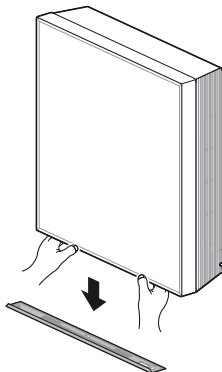

- 3** Estireu el plafó frontal lleugerament endavant i aixequeu-lo, aleshores enganxeu el ganxo del plafó frontal al suport del plafó de la base (Superior).
- Comproveu que els tres ganxos del plafó frontal estiguin col·locats adequadament als tres llocs de la part superior del plafó de la base.

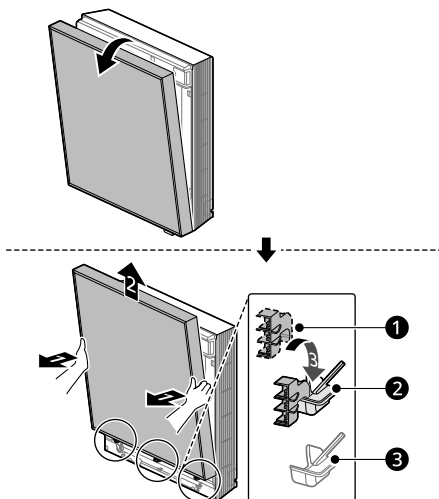

- ❶ Ganxo del plafó frontal
- ❷ Suport del plafó de la base (Superior)
- ❸ Suport del plafó de la base (Inferior)

- 4 Afluïeu els dos cargols que fixen la reixeta inferior, subjecteu la part superior de la reixeta inferior i estireu-la endavant per retirar-la.

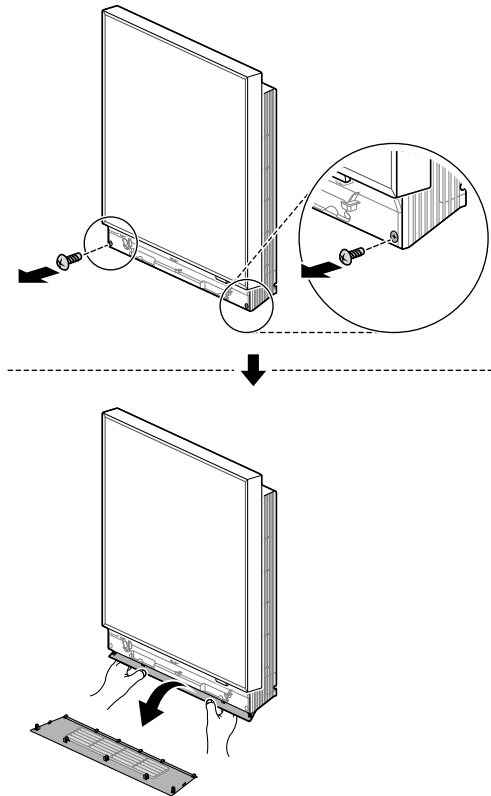

Netejar el ventilador

- Utilitzeu un estri de neteja, com ara un plomall, per netejar el ventilador o la zona del voltant.

1

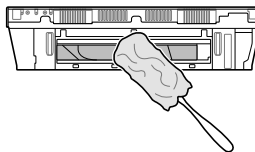

1 Base de l'aparell

⚠ PRECAUCIÓ

- Quan netegeu el ventilador, no utilitzeu substàncies inflamables (alcohol, dissolvent, benzè, etc.), dentífric, abrasius, etc., en canvi, netegeu-lo amb un drap suau.

⚠ PRECAUCIÓ

- Quan netegeu el ventilador, poseu-vos guants i aneu amb compte per evitar lesions per les parts tallants (intercanviador de calor, etc.).

NOTA

- Per raons de seguretat, no es pot fer funcionar l'aparell si no està muntat del tot. Munteu completament l'aparell.
- Si el plafó frontal no tanca completament, premeu el botó d'encesa del control remot per encendre l'aparell, després torneu-lo a apagar per tancar el plafó frontal completament.

Muntar l'aparell

1 Apagueu l'aparell.

2 Inserir els suports i els ganxos de la reixeta inferior a les ranures de la base de la unitat interior i, a continuació, premeu els ganxos de la reixeta inferior amb la mà fins que sentiu un espetec per tancar la reixeta inferior completament.

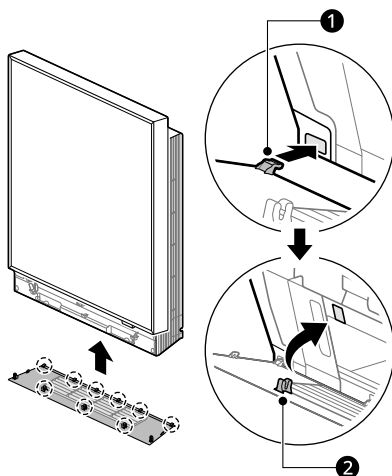

1 Suports de la reixeta inferior (6 peces)

2 Ganxos de la reixeta inferior (3 peces)

- 3** Fixeu la reixeta inferior amb dos cargols.

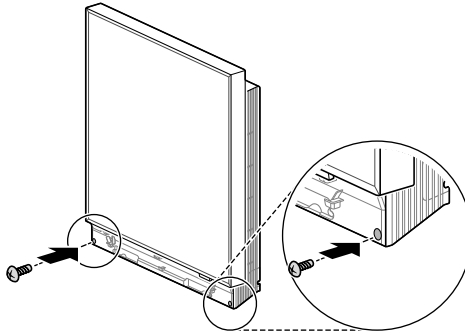

- 4** Estireu el plafó frontal lleugerament endavant i aixequeu-lo, aleshores enganxeu el ganxo del plafó frontal al suport del plafó de la base (Inferior).
- Comproveu que els tres ganxos del plafó frontal estiguin col·locats adequadament als tres llocs de la part inferior del plafó de la base.

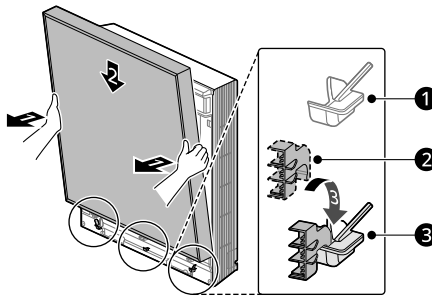

- 1** Suport del plafó de la base (Superior)
- 2** Ganxo del plafó frontal
- 3** Suport del plafó de la base (Inferior)

- 5 Tanqueu el plafó frontal exercint pressió amb la mà.

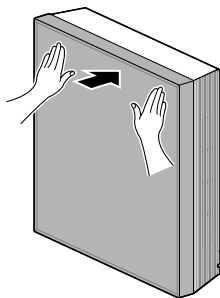

- 6 Enganxeu el marc inferior de la base del plafó frontal, aleshores premeu els dos extrems del marc inferior amb les mans fins que es col·loquin bé amb un espetec.

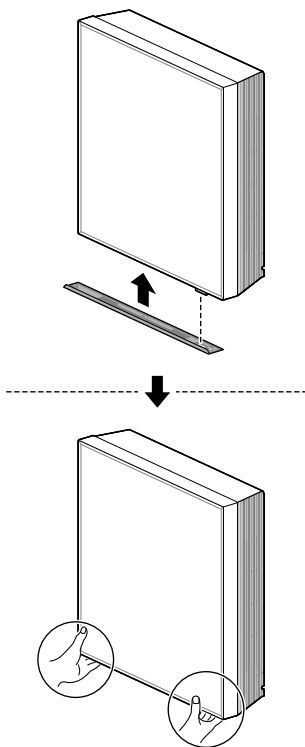

⚠ PRECAUCIÓ

- No apliqueu la força per separar o muntar l'aparell. Això podria malmetre l'aparell.

- No premeu amb força els dos extrems del marc inferior. Això podria malmetre les ranures del marc inferior.

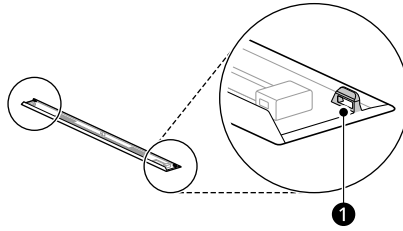

① Ranures del marc inferior

NOTA

- Per raons de seguretat, no es pot fer funcionar l'aparell si no està muntat del tot. Munteu completament l'aparell.
 - Si el plafó frontal no tanca completament, premeu el botó d'**encesa** del control remot per encendre l'aparell, després torneu-lo a apagar per tancar el plafó frontal completament.
-

SOLUCIONAR PROBLEMES

Abans de trucar al servei de reparacions

Si us plau, comproveu aquests aspectes abans de contactar el centre de servei. Si el problema continua, contacteu el centre de servei local.

NOTA

- Algunes funcions poden no estar disponibles, depenent del model.

Funció d'autodiagnòstic

Aquest aparell té una funció d'**autodiagnòstic**. Si hi ha un error, el llum de la unitat interior farà pampallugues en intervals de 2 segons. Si això passa, poseu-vos en contacte amb el vostre distribuïdor o centre de serveis local.

Funcionament

Síntomes	Possible causa i solució
L'aparell no funciona amb normalitat.	L'aparell produeix olor de cremat i sorolls estranys. <ul style="list-style-type: none"> • Apagueu l'aparell, tanqueu o desconnecteu l'alimentació elèctrica i contacteu el centre de servei.
	Hi ha aigua que goteja de la unitat interior fins i tot quan el nivell d'humitat és baix. <ul style="list-style-type: none"> • Apagueu l'aparell, tanqueu o desconnecteu l'alimentació elèctrica i contacteu el centre de servei.
	El cable d'alimentació està deteriorat o genera calor excessiva. <ul style="list-style-type: none"> • Apagueu l'aparell, tanqueu o desconnecteu l'alimentació elèctrica i contacteu el centre de servei.
	Un interruptor, un disjuntor del circuit (de seguretat, de terra) o un fusible no funciona adequadament. <ul style="list-style-type: none"> • Apagueu l'aparell, tanqueu o desconnecteu l'alimentació elèctrica i contacteu el centre de servei.
	L'aparell genera un codi d'error de l'autodiagnòstic. <ul style="list-style-type: none"> • Apagueu l'aparell, tanqueu o desconnecteu l'alimentació elèctrica i contacteu el centre de servei.
No es pot ajustar la velocitat del ventilador.	El mode d'Alta potència està seleccionat. <ul style="list-style-type: none"> • En alguns modes de funcionament, no es pot ajustar la velocitat del ventilador. Seleccioneu un mode que us permeti ajustar la velocitat del ventilador.

Síntomes	Possible causa i solució
No es pot ajustar la temperatura.	<p>El mode de Ventilador o d'Alta potència està seleccionat.</p> <ul style="list-style-type: none"> En alguns modes de funcionament, no es pot ajustar la temperatura. Seleccioneu un mode que us permeti ajustar la temperatura.
L'aparell s'atura durant el funcionament.	<p>L'aparell s'atura de sobte.</p> <ul style="list-style-type: none"> Es pot haver acabat el temps de la funció del Temporitzador d'apagada, el qual apaga l'aparell. Comproveu la configuració del temporitzador.
	<p>Hi ha hagut una apagada durant el funcionament.</p> <ul style="list-style-type: none"> Espereu que torni a haver-hi corrent. Si la funció de Reiniciar automàticament està activada, l'aparell reprendrà el funcionament anterior uns quants minuts després que es recuperi el corrent.
L'aparell no funciona.	<p>L'aparell no està endollat.</p> <ul style="list-style-type: none"> Comproveu que l'endoll estigui ben col·locat a la presa o que els interruptors estiguin encesos.
	<p>Un fusible ha explotat o l'alimentació elèctrica està bloquejada.</p> <ul style="list-style-type: none"> Substituïu el fusible o comproveu si el disjuntor ha saltat.
	<p>Hi ha hagut una apagada.</p> <ul style="list-style-type: none"> Apagueu l'aparell quan hi hagi un tall de corrent. Quan es recuperi el corrent, espereu 3 minuts i enceneu l'aparell.
	<p>El voltage és massa alt o massa baix.</p> <ul style="list-style-type: none"> Comproveu si el disjuntor ha saltat.
	<p>L'aparell s'ha apagat automàticament a un temps predeterminat.</p> <ul style="list-style-type: none"> Enceneu l'aparell.
	<p>La configuració de bateria del control remot sense fils és incorrecta.</p> <ul style="list-style-type: none"> Assegureu-vos que les piles estan col·locades correctament al control remot sense fil. Si les piles estan ben col·locades, però l'aparell encara no funciona, substituïu les piles i torneu-ho a intentar.
L'aparell no emet aire fred.	<p>L'aire no circula adequadament.</p> <ul style="list-style-type: none"> Assegureu-vos que no hi ha cortines, persianes o mobles que bloquegin la part frontal de l'aparell.
	<p>El filtre d'aire està brut.</p> <ul style="list-style-type: none"> Netegeu el filtre d'aire cada 2 setmanes. Vegeu "Netejar el filtre d'aire" per a més informació.
	<p>La temperatura de l'ambient és massa alta.</p> <ul style="list-style-type: none"> A l'estiu, refredar completament l'aire d'un espai pot trigar temps. En aquest cas, seleccioneu el mode d'Alta potència per refredar l'aire interior ràpidament.

Síntomes	Possible causa i solució
L'aparell no emet aire fred.	L'aire fred s'escapa de l'habitació. <ul style="list-style-type: none"> Assegureu-vos que l'aire fred no s'escapa pels punts de ventilació de l'habitació.
	La temperatura objectiu és superior a la temperatura actual. <ul style="list-style-type: none"> Configureu la temperatura objectiu a un nivell inferior al de la temperatura actual.
	Hi ha una font de calor a prop. <ul style="list-style-type: none"> Eviteu utilitzar aparells que generin calor com ara forns elèctrics o plaques de gas mentre el condicionador d'aire estigui en funcionament.
	El mode Ventilador està seleccionat. <ul style="list-style-type: none"> Durant el mode Ventilador, l'aparell emet aire sense refredar ni escalfar l'aire de l'interior. Canviar el mode de funcionament a refrigeració.
	La temperatura exterior és massa elevada. <ul style="list-style-type: none"> L'efecte refrigerador pot ser insuficient.

Rendiment

Síntomes	Possible causa i solució
La unitat interior segueix funcionant fins i tot quan s'apaga l'aparell.	La funció Neteja automàtica+ està en marxa. <ul style="list-style-type: none"> Permeteu que la funció Neteja automàtica+ continui perquè redueix la humitat interna de la unitat interior. Si no voleu aquesta funció, podeu apagar la unitat interior.
La sortida d'aire de la unitat interior emet boira.	L'aire refrigerat de l'aparell genera boira. <ul style="list-style-type: none"> Quan la temperatura de l'ambient disminueixi, aquest fenomen desapareixerà.
Hi ha aigua que goteja de la unitat exterior.	En funcionament de calefacció, l'aigua condensada goteja de l'intercanviador de calor. <ul style="list-style-type: none"> Així cal que el tub de desguàs s'instal·li sota de la plataforma de la base. Poseu-vos en contacte amb l'instal·lador.
Fa soroll o vibra.	Se senten esclafits quan l'aparell s'activa o atura pel moviment de la vàlvula d'inversió. So de cruiximent: Les parts de plàstic de la unitat interior cruixeixen quan s'encongeixen o expandeixen pels canvis sobtats de temperatura. So de líquid o aire corrent: És el flux del refrigerant de dins l'aparell. <ul style="list-style-type: none"> El soroll és normal durant i després de funcionar. No és un indicati d'avaría.

Síntomes	Possible causa i solució
La unitat interior allibera olor.	<p>Les olors (com ara el fum de cigarreta) poden ser absorbides cap a la unitat interior i alliberar-se amb el flux d'aire.</p> <ul style="list-style-type: none"> • Si l'olor no desapareix, cal que netegeu el filtre. Si això no funciona, poseu-vos en contacte amb el centre de servei per netejar l'intercanviador de calor.
L'aparell no emet aire calent.	<p>Quan es posa en marxa el mode de Calefacció, el deflector es tanca gairebé del tot i no en surt aire, encara que la unitat exterior funcioni.</p> <ul style="list-style-type: none"> • És normal. Espereu a que l'aparell hagi generat prou aire calent per emetre per la unitat interior.
	<p>La unitat exterior està en mode de desglaç.</p> <ul style="list-style-type: none"> • En el mode de Calefacció, es genera gel al voltant de les bobines quan la temperatura exterior baixa. El mode de Desglaç redueix la capa de gel de la bobina i hauria d'acabar al cap de 15 minuts aproximadament.
	<p>La temperatura exterior és massa baixa.</p> <ul style="list-style-type: none"> • L'efecte de calefacció pot ser insuficient.

Wi-Fi

Síntomes	Possible causa i solució
El vostre aparell i el vostre telèfon intel·ligent no estan connectats a la xarxa wifi.	<p>La contrasenya del wifi al qual esteu intentant connectar-vos és incorrecta.</p> <ul style="list-style-type: none"> • Cerqueu la xarxa wifi connectada al vostre telèfon intel·ligent, elimineu-la i, a continuació, registreu el vostre aparell a LG ThinQ.
	<p>Les dades mòbils del vostre telèfon intel·ligent estan activades.</p> <ul style="list-style-type: none"> • Desactiveu les Dades mòbils del vostre telèfon intel·ligent i registreu l'aparell mitjançant la xarxa wifi.
	<p>El nom de la xarxa sense fil (SSID) està configurat incorrectament.</p> <ul style="list-style-type: none"> • El nom de la xarxa sense fil (SSID) hauria de ser una combinació de números i lletres en anglès. (No utilitzeu caràcters especials).
	<p>La freqüència de l'encaminador no és de 2,4 GHz.</p> <ul style="list-style-type: none"> • Només s'admet una freqüència de l'encaminador de 2,4 GHz. Configureu l'encaminador sense fil a 2,4 GHz i connecteu-hi l'aparell. Per comprovar la freqüència de l'encaminador, consulteu amb el vostre proveïdor de serveis d'Internet o amb el fabricant de l'encaminador.
	<p>La distància entre l'aparell i l'encaminador és massa gran.</p> <ul style="list-style-type: none"> • Si la distància entre l'aparell i l'encaminador és massa gran, és possible que el senyal sigui feble i que la connexió no estigui configurada correctament. Situeu l'encaminador més a prop de l'aparell.

RECORDATORI

RECORDATORI

