

- 그림은 실물과 다르게 보일 수 있습니다.
- PC/핸드폰 화면의 이미지는 사용하는 운영체제(OS)에 따라 달라질 수 있습니다.
- 문제 발생 시 LG전자 서비스 센터에 연락해주세요. (1544-7777)

프로젝터 설치 방법 및 주의 사항

- 프로젝터는 수평을 유지하는 평탄한 바닥에 설치합니다.
- 스크린에 투사된 화면을 보면서 화면 위, 아래 면이 수평이 되도록 설치합니다.
- 설치된 프로젝트에 절대 어린이가 매달리거나 올라가지 않도록 하세요.
- 프로젝트가 넘어져 사람이 다치거나 사망할 수도 있습니다.
- 프로젝터 작동 시 스크린이 평평하게 설치되지 않았거나 벽면이 고르지 않은 곳에 투사한 경우, 영상이 굴곡지거나 찌그러질 수 있습니다.
- 제품이 동작 중이거나 전원이 꺼진 직후에는 광학계(렌즈, 거울)를 절대 닦지 마세요. 각종 세정제, 자동차 및 공업용 광택제, 연마제, 왁스, 벤젠, 알코올, 물 등을 제품 본체나 광학계(렌즈, 거울)에 사용할 경우 제품에 손상을 주므로 절대 사용하지 마세요.
- 스크린을 최대한 평평하게 유지하거나, 새 스크린(액자형)으로 교체하여 사용할 것을 권장합니다.
- 천장 빛 비침 현상(반사 현상)은 제품의 특성상 실내 조도의 정도와 천장 간의 거리에 따라 발생하는 현상이며, 제품의 불량은 아닙니다.

스크린과 수평이 아닐 경우	프로젝터가 옆으로 기울어져 있을 경우	올바르게 설치된 상태
화면이 굴곡진 경우	화면이 오목한 경우	화면이 볼록한 경우

* M B M 6 6 1 6 5 3 2 5 *

www.lge.co.kr

화면맞춤 기능을 사용하려면

화면의 각 꼭지점을 조절하여, 화면의 모양을 스크린 형태에 맞도록 조절하여 화면을 조정하는 기능입니다. 화면의 미세조정이 가능합니다.

- → → 일반 → 화면맞춤

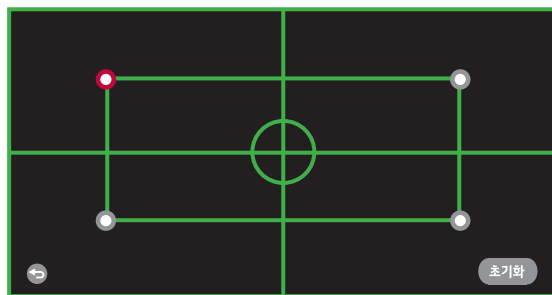

웹 매뉴얼을 보려면



웹 매뉴얼을 통해 보다 상세한 프로젝터 정보를 확인 할 수 있습니다. 상세한 정보는 LG전자 홈페이지 <http://www.lge.co.kr> 를 참조하세요. 웹 매뉴얼을 다운로드 확인할 수 있습니다.

스크린/투사화면 위치 및 화면크기를 조정하려면 (1)

참고

- 스크린과 프로젝터가 직각을 유지하도록 프로젝터를 설치하세요. 스크린과 프로젝터가 직각이 유지되지 않는 경우 화면에 경사가 지기 때문에 화질이 떨어지게 됩니다. 이때는 **화면맞춤** 기능을 실행시켜 주세요.
- 영상이 찌그러지거나 굴곡이 발생한 경우 스크린이 정상적으로 설치되어 있는지 확인하시기 바랍니다.

각 부분의 이름

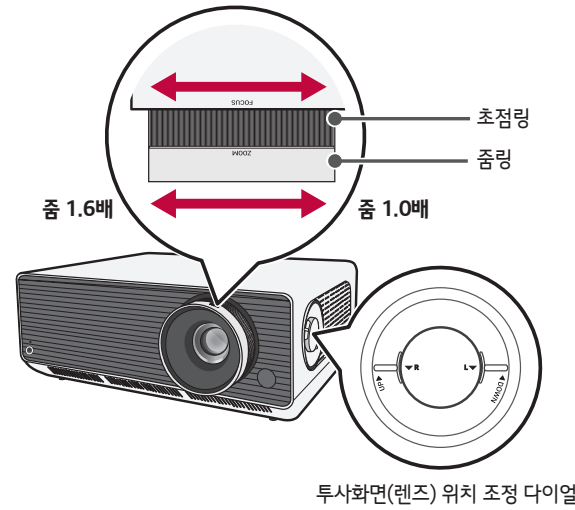

투사화면(렌즈) 위치 조정 다이얼

스크린/투사화면 위치 및 화면크기를 조정하려면 (2)

화면크기 조정 방법

투사 거리에 따라 투사 화면의 크기가 결정됩니다. 원하는 크기의 화면이 되도록 투사 거리를 조절하여 프로젝터를 설치하세요.

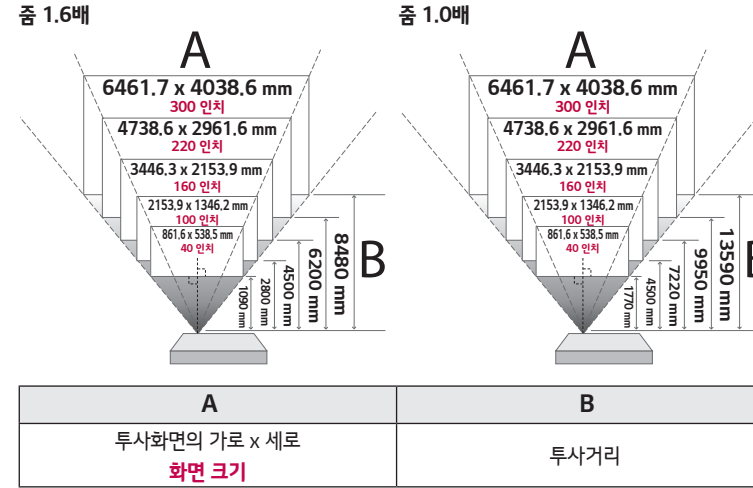

- 투사화면의 가로 x 세로 및 투사거리의 수치는 설치환경에 따라 차이가 발생할 수 있습니다.

초점 조정 방법

영상의 초점을 맞추기 위해서 초점링을 투사화면의 중앙 상단을 보면서 좌우로 천천히 조절하세요. 스크린에 초점을 맞출 때, 제품이 흔들리지 않도록 주의하세요.

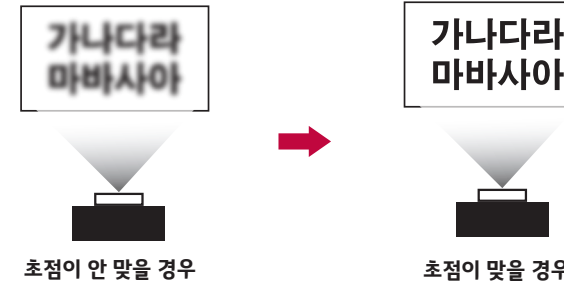

초점이 안 맞을 경우

초점이 맞을 경우

투사화면의 위치 조정 방법

다이얼을 사용하여 프로젝터를 움직이지 않고, 투사화면(렌즈)의 위치를 이동할 수 있습니다.

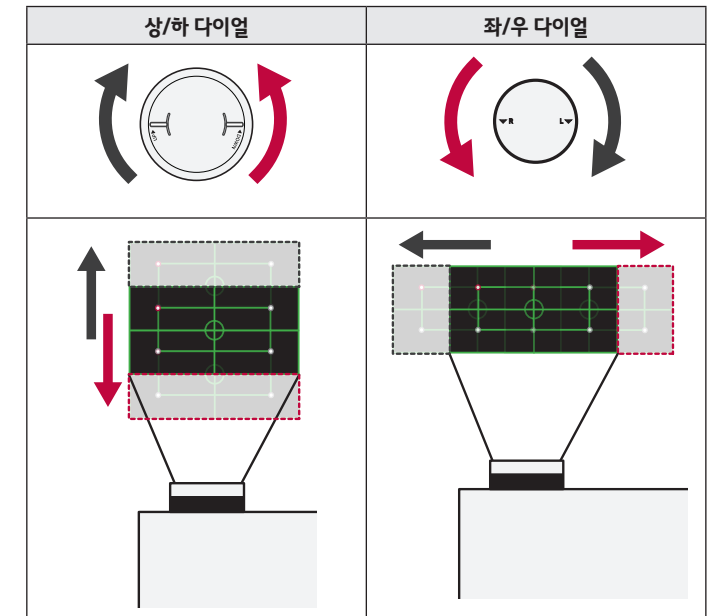

주의

- 회전 시 딸각 소리가 날 경우, 최대 이동 위치에 도달된 상태로 회전을 멈춰주세요. 과도한 회전은 다이얼 파손의 원인이 될 수 있습니다.

외부기기를 연결하려면 (디지털 방식) (1)

디지털 영상 및 음성 신호를 외부기기에서 프로젝터로 전송합니다. 그림과 같이 외부기기와 프로젝터를 HDMI 케이블 또는 HDBaseT 케이블(랜 케이블)로 연결합니다.

리모컨의 (**외부 입력**) 버튼을 누른 다음 연결한 입력을 선택하세요.



참고

- 규격에 맞는 HDMI 케이블, HDBaseT 케이블(랜 케이블)을 사용하세요. 케이블이 정확하게 연결되었는지 확인하세요.
- HDBaseT 연결 시, CAT.6 FTP 케이블 사용을 권장합니다.
- HDMI 케이블, HDBaseT 케이블(랜 케이블)은 별매입니다.
- 자세한 내용은 LG전자 홈페이지의 사용설명서를 참조하세요.

외부기기를 연결하려면 (디지털 방식) (2)

HDMI 연결

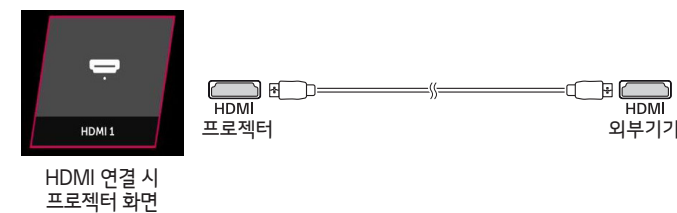

HDBaseT 연결

HDBaseT TX(송신기)에 외부기기를 연결하는 상세 방법은 HDBaseT TX(송신기)와 함께 제공된 사용설명서를 참조하세요.

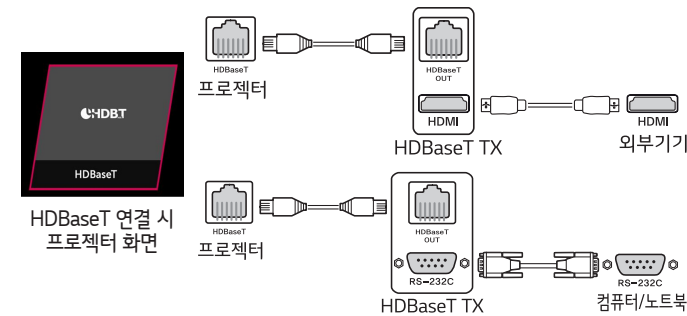

USB 저장장치와 연결하려면

USB 플래시 메모리, 외장 하드 드라이브와 같이 USB 저장장치를 프로젝터에 연결하여 다양한 멀티미디어 파일을 감상할 수 있습니다.



참고

- USB 저장장치는 별매입니다.
- 지원되는 파일은 LG전자 홈페이지에 제공되는 사용설명서의 "다른 기기 파일 재생하기"를 참조하세요.
- 일부 USB 저장장치의 경우 동작되지 않거나 동작이 원활하지 않을 수 있습니다.

블루투스 장치를 연결하여 사용하려면

블루투스 헤드셋이나 스피커를 연결하여 프로젝터의 소리를 출력합니다.

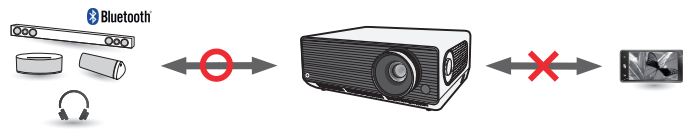

- 1 블루투스 헤드셋이나 스피커의 전원을 켜고 페어링 모드로 설정하세요. (페어링 모드 설정 방법은 블루투스 오디오 기기의 사용 설명서를 참조하세요.)
- 2 **음향** → **출력 스피커** 선택 → 블루투스를 선택하세요. 기기 선택을 눌러 연결 기기나 연결 가능한 기기를 확인하고, 다른 기기로 연결할 수 있습니다.

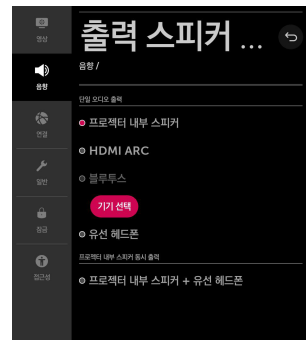

- 3 일부 기기의 경우, 프로젝터 전원을 켜면 최근 연결한 기기와 자동으로 연결을 시도합니다. 단, LG 사운드 싱크를 지원하는 LG 오디오 기기의 연결이 있으면 LG 오디오 기기가 항상 먼저 연결됩니다.

- 4 블루투스 기기의 사운드가 영상보다 늦을 경우 싱크 조절 기능을 이용하세요. **음향** → **화면/소리 싱크 조절**

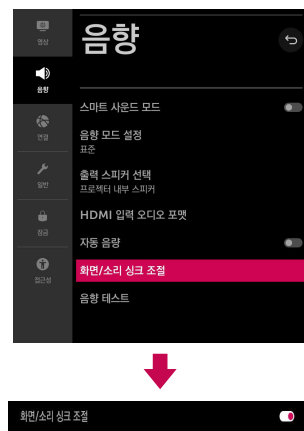

참고

- 타 회사 제품은 호환되지 않을 수 있습니다.
- 화면과 블루투스 오디오 기기의 소리의 싱크 차이가 있을 경우 **화면/소리 싱크 조절** 항목으로 조절하세요.
- 블루투스 기기 연결 후 프로젝터와 블루투스 기기 간의 권장 거리는 5 m 이내입니다.
- 사운드 로고가 있는 LG 오디오 기기는 페어링 모드를 LG TV 모드로 설정 후 연결해주세요.
- 기기 연결에 실패할 경우, 연결하고자 하는 기기의 전원을 확인하고 해당 오디오 기기가 연결 가능한 상태인지를 확인하세요.
- 듀얼모드/더블모드/2채널 모드를 지원하는 블루투스 스피커는 매직 리모컨(별매품)과 동시 사용 시, 사용이 제한될 수 있습니다.

노트북, PC 화면을 유선으로 연결하려면

연결 방법

- 1 PC/노트북과 프로젝터를 연결해 주세요.
- 2 리모컨의 **(외부 입력)**을 눌러 연결한 입력을 선택하세요.

참고

- 노트북/PC를 연결했는데 영상이 나오지 않는다면 사용 중인 컴퓨터의 해상도가 프로젝터가 수용하는 해상도를 초과하여 설정된 경우입니다. 아래를 참조하여 "권장 해상도"로 설정하세요.
- 프로젝터에서 원하는 영상이 나오지 않을 경우
 - 정상적으로 PC/노트북에서 영상이 나오는지 확인하세요.
 - PC 제어판의 디스플레이 설정을 올바르게 설정해주세요.

권장 해상도 설정 방법

모델에 따라 최상의 화질을 제공하는 해상도로 설정하세요.

Windows 7 / Windows 8.1 / Windows 10 이상에서 해상도 설정하기

- 바탕화면에서 마우스 오른쪽을 클릭 후 아래와 같이 진행하세요.

[Windows 7]

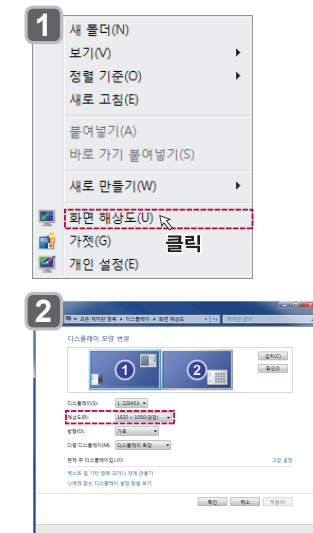

[Windows 8.1 / Windows 10]

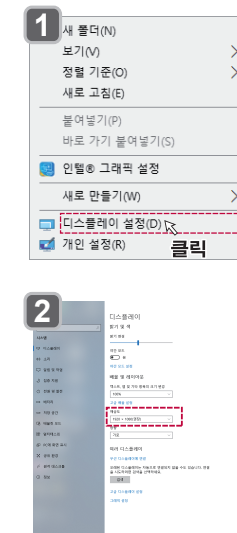

권장 해상도	H-freq.(kHz)	V-freq.(Hz)	Pixel clock (MHz)	Proposed
1920 x 1200	74.038	59.95	154	VESA (WUXGA)

* 설정 방법은 Windows 버전에 따라 다를 수 있습니다.

노트북 화면을 프로젝터에서 보려면

- 노트북의 경우 프로젝터와 연결한 후 제조사별로 **기능키(Function Key)**를 누르면 노트북의 화면이 프로젝터에 나타납니다.
- 노트북 운영체제(OS) 버전이 Windows 7 이상인 경우 키보드의 **Windows + P**를 누르면 아래와 같은 화면이 나타납니다. 이때 원하는 모드를 선택한 후 **Enter**를 누르면 프로젝터 화면에 노트북의 화면이 나타납니다.

Windows 8.1 / Windows 10 화면 ▶

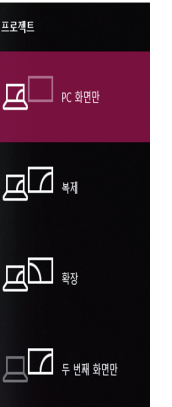

HDMI 연결 시 프로젝터 스피커로 음성출력을 하려면

PC의 오디오 속성에서 오디오 장치를 선택해주세요. 선택 후 기본 스피커를 LG Projector로 설정하면 프로젝터의 내장 스피커에서 음성출력이 됩니다.

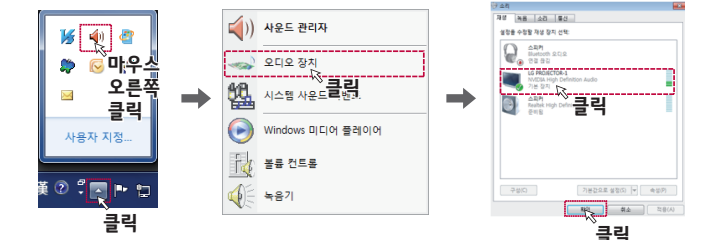

* 화면은 Windows 버전에 따라 다르게 보일 수 있습니다.

노트북을 무선으로 연결하려면 (1)

노트북 화면을 무선으로 프로젝터에 연결하는 방법 중 하나가 WiDi 기능입니다. WiDi 기능은 WiDi 기능을 지원하는 CPU/무선/그래픽 드라이버 장치가 장착되어 있는 노트북과 연결이 가능합니다. WiDi 연결 방법은 다음과 같습니다.

* 메뉴는 실물과 다르게 보일 수 있습니다.

참고

- Intel® WiDi는 무선공유기 없이 연결할 수 있습니다.

노트북 운영체제(OS)가 Windows 8 이하일 때

- 1 프로젝터에서 스크린셰어 기능을 켜세요. **음향** → **연결** → **스크린셰어 설정** → **스크린셰어**
- 2 노트북에서 Intel® WiDi를 실행하세요. (노트북 WiDi 프로그램 버전은 3.5.40 이상을 사용하세요.)



- 3 프로젝터가 검색되면 **연결** 버튼을 누르세요.



- 4 프로젝터에 Intel 노트북 연결 요청 화면이 뜨면 **PIN** 번호가 보입니다.

- 5 노트북의 보안코드 입력 창에 **PIN** 번호를 입력하세요.

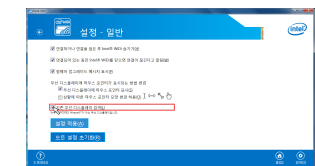
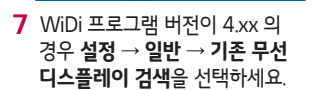
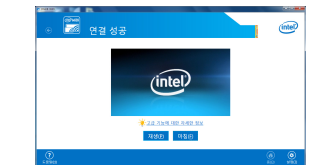
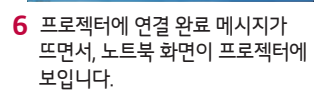
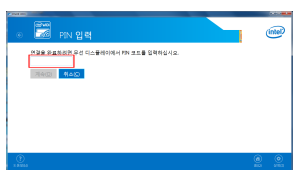

노트북을 무선으로 연결하려면 (2)

노트북 운영체제(OS)가 Windows10 이상일 때

- 1 프로젝터에서 스크린셰어 기능을 켜세요. **음향** → **연결** → **스크린셰어 설정** → **스크린셰어**
- 2 노트북에서 **Windows + K**를 누르면 아래와 같은 연결 가능한 장치 목록이 나타납니다. 연결을 원하는 프로젝터 기기를 선택하세요.

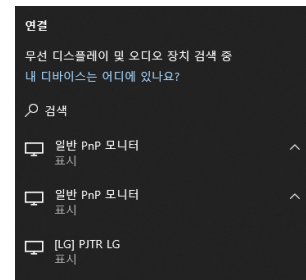

- 3 프로젝터에서 연결 요청을 수락합니다.

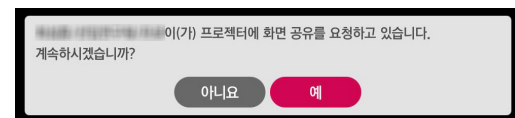

스마트폰의 화면을 프로젝터에서 그대로 보려면

스마트폰의 화면을 프로젝터에서 재생하는 방법은 다음과 같습니다.

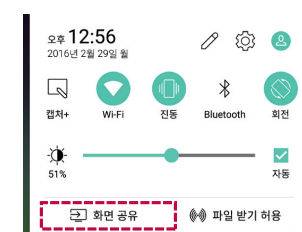

- 1 프로젝터에서 스크린셰어 기능을 켜세요. **음향** → **연결** → **스크린셰어 설정** → **스크린셰어**
- 2 스마트폰의 상태 표시줄을 아래로 드래그해 알림창을 열고 화면 공유 기능을 켜세요.
- 3 연결기기 목록에 프로젝터가 나타나면 선택하여 연결하세요.

참고

- 화면 공유 용어 및 진입 방법은 안드로이드 버전 및 제조사에 따라 다를 수 있습니다.

스마트폰 OS	LG	삼성
롤리팝 (Ver5) 이하	Miracast	Screen Mirroring
마쉬멜로 (Ver6) 이상	화면 공유	퀵 커넥트, Smart View

- 이 기능은 아이폰과 호환되지 않습니다.

스마트기기(스마트폰, 태블릿 등)를 유선으로 연결하려면

- 그림은 실물과 다르게 보일 수 있습니다.

프로젝터와 스마트 기기를 케이블*로 연결하고 프로젝터의 외부입력을 HDMI로 설정하면, 프로젝터에 스마트 기기 화면이 그대로 보입니다. 정확한 모델별 유선 연결 기능 및 사용 방법은 해당 기기 제조사에 확인하시기 바랍니다. 지원되는 스마트 기기는 각 제조사 사정에 따라 변경될 수 있습니다.

*스마트 기기별 케이블 연결 방법 예시 (케이블 별도 구매)

