



MANUAL DO UTILIZADOR

# Sinalização Digital da LG

(MONITOR SIGNAGE)

Leia este manual com atenção antes de utilizar o monitor e guarde-o para futuras consultas.

webOS 4.0

# ÍNDICE

## DEFINIÇÕES .....4

- Início.....	4
Botões globais	
Painel de instrumentos	
[Gestor de Conteúdos]	
- Configuração Ez .....	5
[Video Wall]	
[AGENDAMENTO do Tempo de estar Ligado/ Desligado]	
[Configuração Do Servidor Si]	
[Configuração Do Servidor]	
[Falha]	
[Mail de Estado]	
[Reproduzir via URL]	
[Clonagem de Dados de Configuração]	
[Modo de Sincronização]	
[Multi-Ecrã]	
[LG ConnectedCare (Signage 365 Care)]	
[LG Business Cloud]	
[Modo de Reunião de Empresa]	
- Geral.....	15
[Idioma]	
[System Information (Informação do sistema)]	
[Definir ID]	
[Hora e Data]	
[Ligar/desligar]	
[Rede]	
[Modo de Segurança]	
[Configurações Avançadas]	
- Ecrã.....	29
[Modo da Imagem]	
[Proporção]	
[Rotação]	
[Configurações Avançadas]	
Resolução da Saída de Vídeo	

- Como definir o Modo da Proteção de Ecrã.....	37
Passo 1: Configure a [Definição do Modo da Proteção de Ecrã]	
Passo 2: Configure a [Rede] (se estiver a utilizar o modo de parede de vídeo)	
- Som .....	42
[Modo de Som]	
[Saída de Som]	
[Saída de Áudio]	
[Ajuste da Sincronização de AV]	
[Entrada de Áudio Digital]	
- Administrador .....	45
[Modo de Desbloqueio]	
[Alterar Palavra-passe]	
[Configurações de Empresa]	
[Controle de saída dinâmico HDCP]	
[Reposição dos Valores de Fábrica]	

## GESTOR DE CONTEÚDO ..... 47

- Início de sessão Web .....	47
- Gestor de conteúdo.....	47
[Player]	
[Agenda]	
[Editor]	
- Gestor de grupos 2.0 .....	54
- Screen Share .....	57
- LG Presenter.....	58
Ligar	
Screen Share	
Transferência	

## FERRAMENTAS DE GESTÃO..... 61

- Gestor de Controlo.....61
- ID da imagem.....62

## TÁTIL ..... 63

- Touch Assistive Menu.....63

## PARA CONTROLAR UM PC EXTERNO ATRAVÉS DO ECRÃ

### TÁTIL ..... 64

- Ligar a um PC.....64
- Tarefas Priorizadas no Ecrã Tátil.....64

## CALIBRAÇÃO INTELIGENTE ..... 65

- Como Executar .....65  
[Manual Calibration]

## CÓDIGO DE IV..... 67

## CONTROLAR VÁRIOS

### PRODUTOS ..... 69

- Cabos de ligação .....69
- Parâmetro de comunicação.....70
- Lista De Referência De Comandos.....71
- Protocolo de transmissão/recepção.....75

Para obter o código fonte sob GPL, LGPL, MPL, e outras licenças de código aberto que têm a obrigação de divulgar o código fonte, que está contido neste produto, e para aceder a todos os termos de licença referidos, avisos de direitos de autor e outros documentos relevantes, visite <https://opensource.lge.com>.

A LG Electronics também pode fornecer-lhe o código fonte aberto em CD-ROM mediante o pagamento de uma taxa que cobre o custo de realização de tal distribuição (como o custo do suporte, transporte e processamento), a pedido por e-mail para [opensource@lge.com](mailto:opensource@lge.com).

Esta oferta é válida para qualquer pessoa que receba esta informação durante um período de três anos após o nosso último envio deste produto.





**! NOTA**

- Conteúdos relacionados com software podem ser alterados sem aviso prévio devido a atualizações das funções do produto.
- Algumas funcionalidades descritas no Manual do utilizador podem não ser suportadas em determinados modelos e países.
- O protocolo SNMP 2.0 é suportado.

# DEFINIÇÕES

## Início

### Botões globais

-  [Posição]: Aceder ao ecrã de Seleção da Posição de Saída do OSD.
-  [URL MÓVEL]: Proporciona a informação necessária para aceder ao monitor definido através de um browser num dispositivo externo. Com esta funcionalidade, pode visualizar códigos QR e informações de URL. Além disso, ao aceder através de URL também pode executar o Gestor de conteúdo e o Gestor de grupos 2.0 e o Gestor de controlo. (Esta funcionalidade está otimizada para Google Chrome.)
-  [Entrada]: Acede ao ecrã de seleção de entrada externa
-  [Definição]: Acede ao ecrã de Definições
- **FREEZE**: Congela o ecrã com a imagem da entrada externa no momento da introdução de teclas. Esta função é compatível apenas com LAEC (AIO). (Esta função pode ser cancelada ao mudar para algumas aplicações. Por exemplo, outras aplicações de entradas externas, vários ecrãs, DSMP, aplicação SI, leitor, etc.)

### Painel de instrumentos

- Esta funcionalidade mostra, no centro do ecrã inicial, informações importantes sobre o seu monitor de sinalização. No painel de instrumentos, pode alterar manualmente as definições selecionando os itens correspondentes.
-  [Transferência Manual]: Transfere um manual através da leitura de um código QR.

**! NOTA**

- Se o painel de instrumentos estiver bloqueado, o foco não move.
- Conforme a aplicação de Código QR que tem no seu dispositivo móvel, poderá não conseguir aceder à página. (Use o endereço indicado para aceder à página de transferência manual.)

### [Gestor de Conteúdos]

- [Player]: Reproduzir diversos conteúdos, incluindo imagens, vídeos e conteúdo Supersign.
- [Agenda]: Gerir programações de conteúdos que vão ser reproduzidos em momentos diferentes.
- [Editor]: Criar o seu próprio conteúdo utilizando temas e ficheiros multimédia.
- [Group Manager 2.0]: Distribuir programações de conteúdo e dados de definições pelos dispositivos ligados.

## Configuração Ez

### [Video Wall]

**SETTINGS / ⚙️** → [Configuração Ez] → [Video Wall]

Configurar opções de parede de vídeo para criar um ecrã de visualização ampla

- [Modo de Mosaico]: Ligar ou desligar o [Modo de Mosaico].
- [Configurações do Modo de Mosaicos]: Apresentar um único ecrã integrado em diversos monitores de sinalização.
- [Modo Natural]: Apresentar a imagem excluindo a área que se sobrepõe à moldura do monitor para que a imagem apresentada tenha um aspeto mais natural.
- [Controlo de imagens]: Ajuste as definições que executam [Inversão de Varrimento] e desvio do frame.
  - Ao executar [Inversão de Varrimento], execute [Controlo de imagens] para as definições que não são executadas [Inversão de Varrimento].
- [Compensação de Branco]: Configurar as definições de compensação de branco (padrão branco, Ganho R/G/B e Retroiluminação).
- [REPOR]: Repor as definições iniciais.
- [Reboot to Apply (Reiniciar para aplicar)]: Reinicie o aparelho para configurar um valor de Controlo de Videogramas/ Inversão de Rastreio valor.

### ! NOTA

- Quando o Modo Mosaico está ativado, é automaticamente definida [Controlo de imagens] para linhas numeradas ímpares e [Inversão de Varrimento] para linhas numeradas pares.

### [AGENDAMENTO do Tempo de estar Ligado/Desligado]

**SETTINGS / ⚙️** → [Configuração Ez] → [AGENDAMENTO do Tempo de estar Ligado/Desligado]

Definir uma programação para utilizar a sinalização consoante a hora e o dia da semana.

- [Configuração da Hora para Desligar]: Definir horas para ligar/desligar para cada dia da semana.
- [Configuração de Feriados]: Definir feriados por data e dia da semana.

### [Configuração Do Servidor Si]

**SETTINGS / ⚙️** → [Configuração Ez] → [CONFIGURAÇÃO DO SERVIDOR SI] → [CONFIGURAÇÃO DO SERVIDOR SI]

Configurar a ligação do Signage a um servidor SI externo. Configurar um ambiente de servidor para a instalação de uma aplicação SI.

**SETTINGS / ⚙️** → [Configuração Ez] → [CONFIGURAÇÃO DO SERVIDOR SI] → [Modo de Programador e Beanviser]

Esta função fornece a máxima comodidade aos criadores de aplicações.

Configure para instalar e ativar o modo de Programador e a aplicação BEANVISER.

**! NOTA**

- Para utilizar estas funções, é necessária uma conta (ID/PALAVRA-PASSE) para o site de programadores do webOS Signage (<http://webossignage.developer.lge.com/>).

**[Configuração Do Servidor]**

**SETTINGS / ⚙️ → [Configuração Ez] → [Configuração Do Servidor]**

Configurar a ligação da sua sinalização a um servidor SuperSign.

- Servidor CMS
- Servidor Control

**[Falha]**

**SETTINGS / ⚙️ → [Configuração Ez] → [Falha]**

Defina a prioridade dos dispositivos de entrada quando ocorrer uma falha. Reproduza automaticamente o conteúdo armazenado no dispositivo ou execute o aplicativo definido.

- [Ligar/Desligar]: Liga ou desliga a [Falha].
- [Prioridade de Entrada]: Definir a prioridade das fontes de entrada para recuperação pós-falha.
- [Criar cópia de segurança via armazenamento]: Quando não há sinal de entrada, este recurso reproduz automaticamente o conteúdo armazenado no dispositivo ou executa o aplicativo definido. Quando definido como [Ligado], os itens [Automático], [Manual] e [SuperSign conteúdo] são ativados.
  - [Auto]: Quando a entrada automática mudar porque estão a ser tiradas capturas de ecrã de uma imagem ou um vídeo que é reproduzido a intervalos regulares, esta função reproduzirá o ficheiro. (Modelo OLED não suportado.)
  - > Captar Intervalo de Tempo: O intervalo de tempo pode ser definido como 30 min, 1 hora, 2 horas e 3 horas.
  - [Manual]: Quando a entrada automática mudar porque o ficheiro da imagem ou do vídeo está a ser carregado, a função reproduzirá o ficheiro.
    - > [SELEÇÃO DE CONTEÚDO DA CÓPIA DE SEGURANÇA]: Com o botão de definições, pode carregar um ficheiro individual na memória interna/ externa.
    - > [Previsualizar]: Pode pré-visualizar o ficheiro carregado.
  - [Aplicação SI / Reproduzir através de URL]: Executar Aplicação SI ou Reproduzir via URL quando houver uma mudança de entrada automática.
    - > [Aplicação SI]: O comportamento da Aplicação SI depende das definições do menu [Definição do Servidor SI] em [Configuração Ez].
    - > [Reproduzir via URL]: O comportamento da função Reproduzir através de URL depende das definições do menu [Reproduzir via URL] em [Configuração Ez].
    - > Se for possível executar tanto [Reproduzir via URL] como [Definição do Servidor SI], é executado [Reproduzir via URL] quando houver uma mudança de entrada automática.
  - [Conteúdo Supersign]: Quando a entrada automática mudar, esta função reproduzirá o(s) ficheiro(s) distribuído(s) no SuperSign CMS.
- [Repor]: Repor as definições iniciais.

**! NOTA**

- Consoante o modelo, a função [Aplicação SI / Reproduzir através de URL] poderá não ser suportada.
- Se estiverem ligados vários dispositivos de entrada em simultâneo, o dispositivo de entrada muda automaticamente para aquele com a maior prioridade entre os dispositivos com sinal válido, mesmo que não ocorra uma falha.

## [Mail de Estado]

SETTINGS /  → [Configuração Ez] → [Mail de Estado]

Configurar o sistema de modo a que o estado do dispositivo seja avaliado e notificado ao administrador por e-mail.

- [Ligar/Desligar]: Ligar ou desligar o [Mail de Estado].
- [Mailing Agendado], [Quando ocorrer uma falha]: Definir o intervalo de envio de e-mail.
- [E-mail do Utilizador]: Definir o endereço de e-mail do remetente.
- [Servidor de Envio (SMTP)]: Definir o endereço do servidor SMTP.
- [ID]: Introduzir o ID de conta do remetente.
- [Palavra-passe]: Introduzir a palavra-passe da conta do remetente.
- [E-mail do Destinatário]: Definir o endereço de e-mail do destinatário.
- [ENVIAR MENSAGEM]: Obter imediatamente o estado do dispositivo e enviar a informação para o endereço de e-mail especificado.
- [repor]: Repor as definições iniciais.

### NOTA

- Se o estado relativo a qualquer um dos seguintes itens for alterado, ou em caso de anomalia, pode ser enviada uma mensagem de estado.
  1. Sensor de temperatura: Se o aparelho atingir uma temperatura perigosa, a temperatura atual é registada e é enviado um e-mail com essa informação.
  2. Sensor de Validação do sensor: É enviado um e-mail quando não está nenhum sensor de temperatura ligado, o estado de comunicação do sensor de temperatura é desconhecido, ou as informações fornecidas pelo fornecedor do chip são anómalas.
  3. Estado da LAN, estado do Wi-Fi: É enviado um e-mail quando o estado de ligação da rede é alterado. O número máximo de alterações do estado da rede que é possível guardar está limitado a 50. O valor guardado é repostado assim que a alimentação é desligada.
  4. Verificação de existência de sinal: Verifica a existência de sinal. Se não existirem sinais durante mais de 10 segundos, é enviado um e-mail.
  5. Estado de reprodução por agendamento: É enviado um e-mail se não for possível reproduzir os conteúdos entre a hora de início e a hora de fim no estado de Agendamento de gestão de conteúdos ou no estado de Conteúdo SuperSign. No entanto, isto não se aplica quando foi utilizado o telecomando para terminar a reprodução.
  6. Estado da falha: Em caso de falha ou de mudança automática para o dispositivo de entrada com maior prioridade, recebe um e-mail. (As mudanças de entrada efetuadas pelo utilizador (RC, RS232C, SuperSign) são excluídas.)
  7. Estado da Detecção de Movimento: Quando o produto detetar movimentos ou embates causados pelo ambiente externo, é-lhe enviado um e-mail.
  8. Estado da deteção de ângulo: É enviado um e-mail caso seja detetada uma alteração na inclinação do produto, como rotação ou queda. (As funcionalidades suportadas podem variar consoante o modelo.)
- Apenas são suportadas as portas SMTP 25, 465 e 587.
- As mudanças de entrada internas, excluindo as mudanças de entrada externas (RC, RS232C, SuperSign), são consideradas estado da Falha.
- É enviado um e-mail com a mensagem "Estado da falha: Falha" ao mudar para Estado da falha, e os e-mails de estado posteriores, enviados regularmente ou aquando de mudanças de estado, contêm a mensagem "Estado da falha: Nenhuma".

## [Reproduzir via URL]

**SETTINGS / ⚙️ → [Configuração Ez] → [Reproduzir via URL]**

reproduzir conteúdo que pretende reproduzir automaticamente através do navegador Web integrado.

- [Carregador de URL]: Ligar ou desligar a função [Reproduzir via URL].
- [Definir URL]: Introduzir o endereço URL para apresentar automaticamente.
- [Previsualizar]: Pré-visualizar o website pretendido através do acesso ao URL especificado.
- [GUARDAR]: Guardar o URL especificado.
- [Reiniciar Para Aplicar]: Reiniciar o monitor configurado após guardar o URL especificado.
- [repor]: Repor as definições iniciais.

### ! NOTA

- Esta funcionalidade não se aplica quando a funcionalidade [Rotação do Ecrã] está ativada e a utilização desta funcionalidade desativa a função [Previsualizar].
- Se [Hora e Data] não estiver definida para [Definir Automaticamente], a navegação no site pode ser difícil.
  - **SETTINGS / ⚙️ → Verificar[Geral] → [Hora e Data] → [Definir Automaticamente]**

## [Clonagem de Dados de Configuração]

**SETTINGS / ⚙️ → [Configuração Ez] → [Clonagem de Dados de Configuração]**

Esta funcionalidade é utilizada para copiar e importar as configurações do dispositivo para outros dispositivos.

- [Exportar Dados de Configuração]: Exportar as configurações do dispositivo para outro dispositivo.
- [Importar Dados de Configuração]: Importar as configurações de outro dispositivo para o dispositivo.

## [Modo de Sincronização]

**SETTINGS / ⚙️ → [Configuração Ez] → [Modo de Sincronização]**

Sincronizar a hora e o conteúdo entre diversos produtos de sinalização.

- [Sincronização RS-232C]: Sincronizar diversos produtos de sinalização ligados por RS-232C.
- [Sincronização da Retroiluminação]: Partilha valores para controlar a retroiluminação através de sensores de iluminação entre dispositivos ligados via RS-232C.
- [sincronização de conteúdos de rede]: Sincronizar diversos produtos de sinalização ligados à mesma rede.

## [Multi-Ecrã]

SETTINGS / ⚙️ → [Configuração Ez] → [Multi-Ecrã]

Esta função permite-lhe ver várias entradas externas e vídeos num único ecrã.

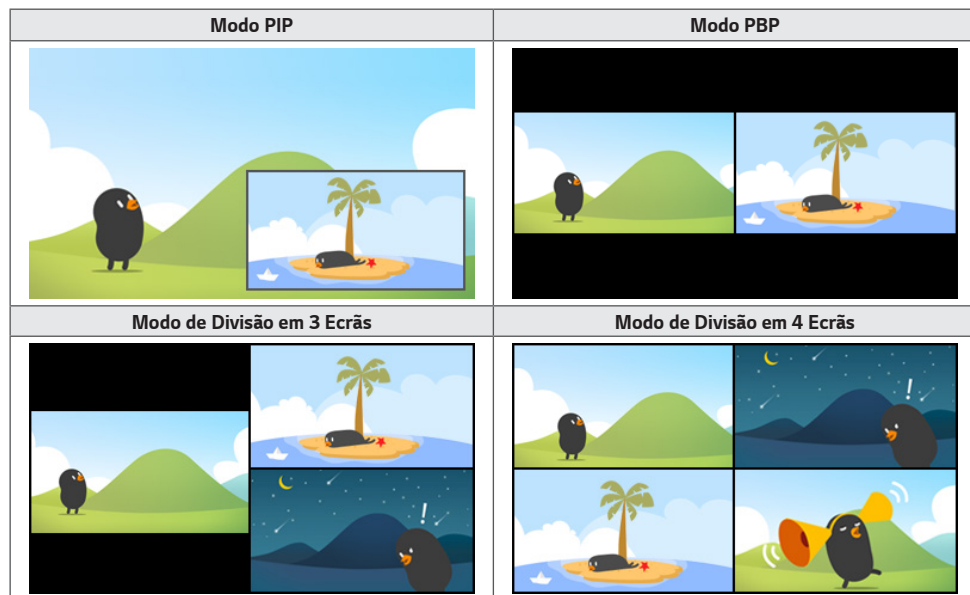



### ! NOTA

- No modo multi-ecrã, a funcionalidade de ligação em série com DP não é suportada.
- O número/a forma disponível de ecrãs divididos pode variar consoante o modelo.

### Selecionar o Esquema do ecrã

Quando entra no modo multi-ecrã sem ter definido um esquema do ecrã, aparece o menu de seleção do esquema do ecrã. Quando o menu de seleção do esquema do ecrã não for apresentado no ecrã, aceda à barra de menu de seleção do esquema do ecrã premindo a tecla para cima no seu controlo remoto e seleccione o esquema de ecrã pretendido.

### Fechar o menu do Esquema do ecrã

No menu do esquema do ecrã, prima o botão para cima no controlo remoto para aceder à barra do menu do esquema do ecrã e seleccione-a ou prima o botão back para fechar o menu do esquema do ecrã.

## Alterar a Entrada do ecrã

Prima o botão  no canto superior direito de cada ecrã dividido para selecionar a entrada pretendida.

### ! NOTA

- Não é possível selecionar novamente entradas já selecionadas para outros ecrãs divididos. Para as selecionar, prima o botão REPOR para repor as entradas de todos os ecrãs em primeiro lugar.
- O modo PIP apenas funciona quando a Rotação de entrada externa e a Rotação do ecrã estão desligadas ou definidas para 180.
- No modo PIP, as resoluções suportadas para o sub-ecrã são as seguintes: Não são suportadas outras resoluções.
  - 1680 x 1050/1920 x 1080
- Não são suportados formatos entrelaçados. Por ex., 1080i
- Isto aplica-se a AV/Suporte.
- Os modelos com modo de divisão em 4 ecrãs suportam uma resolução de entrada externa de 3840 x 2160 nos sub-ecrãs PIP.
- Consoante o modelo: Se não houver botão , selecione a opção Alterar Entrada no menu de configuração do ecrã para selecionar o ecrã e selecione a entrada pretendida.

## Reproduzir vídeos em Ecrãs divididos

Prima o botão  no canto superior direito de cada ecrã dividido, selecione Ficheiro de vídeo e, em seguida, selecione um dispositivo de armazenamento para ver a lista de vídeos no dispositivo selecionado. Em seguida, selecione o vídeo pretendido na lista para o reproduzir.

### ! NOTA

- É possível reproduzir vídeos criados com os codecs HEVC, MPEG-2, H.264 ou VP9 em ecrãs divididos. Quando utilizar o modo PIP, não é possível utilizar as combinações que se seguem.

Principal	Secundário
HEVC	HEVC
H.264	HEVC
MPEG2	HEVC
VP9	VP9
H.264 4K	MPEG2
H.264 4K	VP9

- As limitações do modo de divisão em 3 e 4 ecrãs encontram-se indicadas abaixo.

Quando Usar 4K	Apenas suporta até 2 vídeos. Está disponível uma combinação de, no máximo, 4K a 60 fps + 2K a 60 fps. No entanto, o H.264 4K suporta um máximo de 30 fps.	
Quando Usar Apenas 2K	60fps	Pode combinar até 1 MPEG2, 2 H.264, e 4 outros codecs.
	30fps	Pode combinar até 2 MPEG2 e 4 outros codecs.

- Taxa de Videogramas Recomendada: 24, 25, 30, 60 (incluindo 23,9, 24,9, 29,9, 59,9)  
Não garantimos o desempenho quando reproduzir conteúdos com outras taxas de videogramas.
- Consoante o modelo: Se não houver botão , selecione a opção Alterar Entrada no menu de configuração do ecrã para selecionar o ecrã e selecione o vídeo pretendido.

## [LG ConnectedCare (Signage 365 Care)]

**SETTINGS** /  → [Configuração Ez] → [LG ConnectedCare (Signage 365 Care)]

Pode instalar a solução LG ConnectedCare (diagnóstico de falhas) para obter o serviço de diagnóstico e previsão de falhas.

- [Instalar]: Instala a solução LG ConnectedCare.
  - 1) [ENTRE NO NÚMERO DA CONTA]: Introduz o número de conta de 6 dígitos para instalar a solução LG ConnectedCare.
    - Número da Conta: O número atribuído aquando do registo da solução LG ConnectedCare. Quando é introduzido o número de conta, é obtido o nome da conta correspondente ao número.
  - 2) [CONFIRMAR NÚMERO DA CONTA]: Apresenta o número de conta e o nome da conta correspondente ao número de conta e valida o número da conta.
    - Se o número de conta estiver registado, é apresentado o nome da conta correspondente ao número de conta, e pode continuar a instalar a solução LG ConnectedCare.
    - Se o número de conta não estiver registado, o nome da conta é apresentado como “Desconhecido”, e não pode continuar a instalar a solução.
- [Ativar]/[Desativar]: Define se a solução LG ConnectedCare deve ser ativada/desativada.
- [Conta]: Apresenta o número e nome da conta atualmente ligada do utilizador.
- [Versão]: Apresenta a versão da solução LG ConnectedCare.
- [Verificar se existem Atualizações]: Procura atualizações disponíveis no servidor.
- [Atualização]: Atualiza a solução LG ConnectedCare para a versão mais recente.
- [Estado do Servidor]: Apresenta o estado da ligação entre o aparelho e o servidor.
  - [Ligado]: É apresentado quando o aparelho e o servidor estiverem ligados.
  - [Não Ligado]: É apresentado quando o aparelho e o servidor estiverem desligados.
  - [Aguardar Aprovação]: É apresentado quando o servidor estiver à espera de aprovação.
  - [Rejeitado]: É apresentado quando o servidor rejeitou a ligação.
- [Repor]: Elimina a solução LG ConnectedCare instalada.

## [LG Business Cloud]

**SETTINGS** /  → [Configuração Ez] → [LG Business Cloud]

Pode instalar a solução [LG Business Cloud] para diagnóstico de avarias e serviço de previsão.

- [Tipo de instalação]: Seleciona o tipo de instalação da solução [LG Business Cloud].
- [Código de Instalação]: Instala a solução [LG Business Cloud] usando o número fornecido por cada espaço de trabalho criado em [LG Business Cloud].
- [Instalar]: Instale a solução [LG Business Cloud].
  - 1) [INTRODUZIR CÓDIGO DE INSTALAÇÃO]: Introduce o código de instalação de 6 dígitos para instalar a solução [LG Business Cloud].
    - Quando o código de instalação é introduzido, a informação sobre o espaço de trabalho correspondente ao código de instalação é obtida.
  - 2) [CONFIRMAR CÓDIGO DE INSTALAÇÃO]: Apresenta o código de instalação e a informação sobre o espaço de trabalho correspondente ao código de instalação.
    - Se o código de instalação estiver registado, a informação sobre o espaço de trabalho correspondente ao código de instalação é apresentada e pode prosseguir para a instalação da solução [LG Business Cloud].
    - Se o código de instalação não estiver registado, é apresentado "Desconhecido" como informação sobre o espaço de trabalho e não pode prosseguir para a instalação da solução.
- [Espaço de trabalho]: Apresenta a informação atual do negócio ligado do utilizador e sobre o espaço de trabalho.
- [Versão]: Apresenta a versão da solução [LG Business Cloud].
- [Detalhes]: Apresenta a versão das soluções suportadas.
- [Estado do Servidor]: Mostra o estado da entre o aparelho e o servidor.
  - [Ligado]: Aparece quando o aparelho e servidor estão ligados.
  - [Não Ligado]: Aparece quando o aparelho e servidor estão desligados.
  - [Aguardar Aprovação]: Aparece quando o servidor está a espera de aprovação.
  - [Rejeitado]: Aparece quando o servidor rejeitou a ligação.
- [Repor]: Repõe a solução [LG Business Cloud] instalada.

## [Modo de Reunião de Empresa]

**SETTINGS / ⚙️** → [Configuração Ez] → [Modo de Reunião de Empresa]

Pode configurar as Funções Rápidas para utilizar o produto numa sala de conferências.

- Modo de Reunião de Empresa: Ativar esta funcionalidade permite-lhe definir funções relacionadas com o modo de reunião da sala de conferências.
- Ecrã Guia da Reunião
  - Ecrã Guia da Reunião: Ativar esta funcionalidade permite-lhe utilizar o ecrã de informações da conferência. Esta funcionalidade destina-se à apresentação de uma imagem de fundo quando não existe nenhuma entrada externa. Ativar esta funcionalidade ativa a funcionalidade [Imagem de Falta de Sinal].
  - Nome da Sala de Reuniões: Quando o ecrã de informações da conferência está ligado, pode alterar o nome da sala de conferências apresentado no ecrã ou seleccionar se pretende, ou não, apresentar o nome da sala de conferências.
  - Hora: Quando o ecrã de informações da conferência está ligado, pode seleccionar se pretende, ou não, apresentar a hora no ecrã.
- Definições Avançadas
  - Brilho Automático: Ativar esta funcionalidade ajusta automaticamente a luminosidade do ecrã do monitor para que corresponda ao ambiente envolvente.
  - Modo de Imagem: Define o mesmo modo de imagem para todas as entradas externas suportadas por este produto.
  - Mudança Automática de Entrada: Quando uma entrada externa é inserida, esta funcionalidade muda automaticamente para a entrada externa relevante. Ativar esta funcionalidade termina a funcionalidade [Configuração Ez] → [Falha].
  - Desligar automaticamente: Desliga a alimentação automaticamente. Quando esta funcionalidade está ativada, as funcionalidades [Desligar Televisor Se Não Houver Sinal (15 min)] e [Desligamento sem IV (4hour)] são ativadas.
  - Editar Nome da Entrada: Altera o nome de cada entrada externa.
  - Temporizador da Apresentação: Utiliza o temporizador da apresentação. Ativar esta funcionalidade apresenta o [Temporizador da Apresentação] no ecrã para seleccionar uma entrada externa.
    - > **INPUT /**  → [Temporizador da Apresentação]
    - > O tempo de funcionamento pode ser definido para 120 minutos em intervalos de dez minutos. Quando tiver definido o tempo, prima [Iniciar] para iniciar o temporizador.
    - > Prima o botão amarelo do controlo remoto para colocar o temporizador em pausa. Quando o temporizador está em pausa, o tempo é apresentado a azul.
    - > Prima o botão amarelo do controlo remoto para reiniciar o temporizador.
    - > O tempo é apresentado a vermelho quando o tempo restante é inferior a três minutos. O tempo fica intermitente quando o tempo restante é inferior a um minuto.
    - > Prima o botão azul do controlo remoto para terminar o temporizador.
    - > A IU desaparece automaticamente 10 minutos após o término do temporizador.
    - > É possível que o produto se desligue durante o funcionamento do temporizador devido à definições de desligar automático e de poupança de energia.

### **NOTA**

- Se a Imagem de Falta de Sinal tiver sido transferida, ligar o [Ecrã Guia da Reunião] apresenta primeiro a imagem transferida quando não houver sinal.
- Caso se esteja a utilizar os itens [Nome da Sala de Reuniões] e [Hora] no [Ecrã Guia da Reunião] e se esteja a utilizar a imagem transferida como sendo a Imagem de Falta de Sinal, recomenda-se a utilização de uma imagem de cores claras, em conformidade com a resolução ideal do modelo Signage.

## Geral

### [Idioma]

**SETTINGS / ⚙️ → [geral] → [Definições de Idioma]**

Pode seleccionar o idioma do menu a apresentar no ecrã.

- [Idioma dos Menus]: Definir o idioma do monitor de sinalização.
- [Idioma do Teclado]: Definir o idioma do teclado apresentado no ecrã.

### [System Information (Informação do sistema)]

**SETTINGS / ⚙️ → [Geral] → [Informações do Sistema]**

esta funcionalidade apresenta informações, tais como nome do dispositivo, versão do software e espaço de armazenamento.

### [Definir ID]

**SETTINGS / ⚙️ → [Geral] → [Definir ID]**

- [Definir ID] (1-1000): Atribuir um número exclusivo de ID da configuração a cada produto quando existem vários produtos ligados através de RS-232C. Atribua números de 1 a 1000 e saia da opção. Poderá controlar cada produto separadamente através da ID do produto atribuída a cada um deles.
- [Definir ID Automaticamente]: Atribuir automaticamente um número exclusivo de ID da configuração a cada produto quando existem vários produtos ligados para visualização.
- [Repor o ID]: Repor o Definir ID do produto para 1.

### [Hora e Data]

**SETTINGS / ⚙️ → [geral] → [Hora e Data]**

Esta funcionalidade permite ver e alterar a hora e a data do dispositivo.

- [Definir Automaticamente]: Definir a [Horas] e a [Data].
- [Hora de Verão]: Permite definir o início e o fim da hora de verão. A função de início/fim de horário de verão só funciona quando é estabelecida com mais de um dia de intervalo entre as datas.
- [Configuração do Servidor NTP]: Permite definir outros servidores NTP para além do servidor NTP básico.
- [Fuso Horário]: Permite alterar o fuso horário com base nas configurações do continente, país/região, cidade ou utilizador.

## **[Ligar/desligar]**

**SETTINGS / ⚙️ → [Geral] → [Ligar/desligar]**

Definições das funções relacionadas com a energia

### **[Desligar Televisor Se Não Houver Sinal (15 min)]**

Define a utilização ou não da funcionalidade Desligar automático após 15 min.

- Pode definir esta opção como [Ligado] ou [Desligado].
- Se definir esta função como [Ligado], desliga-se depois ter estado no estado Sem Sinal durante 15 minutos.
- Se definir esta opção para [Desligado], a funcionalidade Forçar desligar após 15 min. é desativada.
- Recomenda-se que defina esta funcionalidade como [Desligado] se pretender utilizar o produto durante longos períodos de tempo, uma vez que a funcionalidade desliga o produto.

### **[Desligamento sem IV (4hour)]**

Define se pretende utilizar a funcionalidade Desligar após 4 horas.

- Pode definir esta opção como [Ligado] ou [Desligado].
- Se definir esta funcionalidade como [Ligado], o aparelho desliga-se caso não seja premido qualquer botão do comando durante 4 horas.
- Se definir esta opção como [Desligado], a funcionalidade Desligar após 4 horas é desativada.
- Recomenda-se que defina esta funcionalidade como [Desligado] se pretender utilizar o produto durante longos períodos de tempo, uma vez que a funcionalidade desliga o produto.

### **[DPM] / [DPM (Modo de Espera)]**

Define o modo Gestão de energia do ecrã (DPM).

- Se esta funcionalidade não estiver definida como [Desligado], o monitor entra no modo DPM quando não existe qualquer sinal de entrada.
- Se definir esta funcionalidade como [Desligado], a funcionalidade , [DPM] / [DPM (Modo de Espera)] é desativada.

### **[Controlo de Ativação DPM] / [Controlo de Ativação DPM (Modo de Espera)]**

Liga o aparelho de acordo com o processamento do sinal digital da porta DVI-D/HDMI ligada.

- Quando definido para [Relógio], o aparelho procura apenas por sinais de relógio digital e liga-se automaticamente assim que encontra o sinal do relógio.
- Quando definido para [Relógio+DADOS], o aparelho liga-se automaticamente se o relógio digital e os sinais de dados tiverem sido introduzidos.

**[Modo PM]**

- [Desligamento (Predefinição)]: Configurar o modo Desligar CC normal.
- [Manter Proporção]: O PC mantém os Dados de Identificação Alargada do Monitor (EDID, Extended Display Identification Data) mesmo quando está desligado.
- [Desligar Imagem]: Muda para o estado [Desligar Imagem] ao entrar no modo DPM, Desligar Automaticamente (15 min, 4 horas) ou Encerramento Incorreto.
- [Sempre Desligar o Ecrã]: Muda automaticamente para o estado [Desligar Imagem] ao entrar no modo DPM, Desligar Automaticamente (15 min, 4 horas), Agendamento da hora para desligar ou Encerramento incorreto; ou quando é premido o botão Ligar/Desligar do comando ou o botão Desligar do monitor.
- [Ecrã Desligado e Luz de Fundo Ligada]: Liga parcialmente a retroiluminação para manter o ecrã com uma temperatura adequada quando se encontra no estado Ecrã desligado.
- [Rede pronta]: O monitor está desligado, mas pode ligá-lo e desligá-lo internamente através da rede.

**! NOTA**

- Para alterar o estado do ecrã de [Desligar Imagem] para Ligado, deve premir o botão Power ou Input ou o botão On do monitor.

**[Atraso de Ligamento] (0-250)**

- Esta funcionalidade evita a sobrecarga através da implementação de um atraso ao ligar o produto, quando estão configurados diversos monitores.
- O definir o intervalo de atraso entre 0 a 250 segundos.

**[Estado de Ligamento]**

- Selecione o estado de funcionamento do monitor quando a fonte de alimentação for ligada.
- Pode seleccionar entre [PWR (Ligamento)], [STD (Standby)] e [LST (Último Estado)].
- [PWR (Ligamento)] mantém o monitor ligado quando a alimentação principal está ligada.
- [STD (Standby)] muda o monitor para o estado de Suspensão quando a alimentação principal está ligada.
- [LST (Último Estado)] define o estado do monitor para o estado anterior.

**[Wake-on-LAN] / [Wake-on-LAN (Modo de Espera em Rede)]**

- Configura a utilização da opção [Wake-on-LAN] / [Wake-on-LAN (Modo de Espera em Rede)].
- Pode definir a função para Ligada ou Desligada para cada rede com/sem fios.
- [Com fios]: Quando definido para [Ligado], a funcionalidade [Wake-on-LAN] / [Wake-on-LAN (Modo de Espera em Rede)] é ativada, permitindo-lhe ligar remotamente o produto através de uma rede ligada.
- [Sem Fios]: Quando definido para [Ligado], a funcionalidade [Wake-on-LAN] / [Wake-on-LAN (Modo de Espera em Rede)] é ativada, permitindo-lhe ligar remotamente o produto através de uma rede sem fios.

### **[Indicador de Alimentação]**

- Esta função permite alterar as definições do [Indicador de Alimentação].
- A definição como [Ligado] liga o [Indicador de Alimentação].
- A definição como [Desligado] desliga o [Indicador de Alimentação].
- Independentemente das definições de [Ligado] ou [Desligado] no [Indicador de Alimentação], o [Indicador de Alimentação] será ligado durante aproximadamente 15 segundos.

### **[Histórico de Ligamento/Desligamento]**

Apresenta o histórico de ligar/desligar do dispositivo.

## **[Rede]**

SETTINGS /  → [Geral] → [Rede]

### **[Ligação Com Fios (Ethernet)]**

- Ligação com fios: Liga o monitor a uma rede de área local (LAN) através da porta LAN e configura as definições de rede com fios. Só são suportadas ligações de rede com fios. Depois de configurar uma ligação física, o ecrã irá ligar-se automaticamente, sem necessidade de ajustes na maioria das redes. Poderá ser necessário ajustar as definições de visualização para um pequeno número de redes. Para obter informações detalhadas, contacte o seu fornecedor de serviços de Internet ou consulte o manual do router.
- EAP 802.1X: Está disponível a autenticação com base na norma IEEE 802.1X para ligação com fios. Selecione o tipo de EAP pretendido e Autenticação de Fase 2, introduza o ID/Palavra-passe registados com o servidor de autenticação e prima o botão LIGAR para tentar estabelecer a ligação.

### **[Ligação Wi-Fi]**

Se o seu monitor estiver configurado para uma rede sem fios, pode verificar e estabelecer ligação às redes sem fios disponíveis.

- [Adicionar uma rede sem fios oculta]: Pode adicionar uma rede sem fios digitando manualmente o respetivo nome.
- [Ligar por WPS PBC]: Prima o botão no router sem fios que suporta o PBC para estabelecer facilmente ligação ao router.
- [Ligar por WPS PIN]: Introduza o número PIN na página web do router sem fios com PIN para estabelecer facilmente uma ligação ao router.
- [Definições de Wi-Fi Avançadas]: Pode alterar as definições da rede sem fios ligada.

### **[Transferência do Certificado]**

- Transfira os certificados utilizados para EAP 802.1X armazenados em USB.
- Apenas a extensão de ficheiro pem pode ser transferida.

### **! NOTA**

- Em modelos que suportam dongles Wi-Fi, o menu Ligação de Rede Sem Fios só é ativado quando um dongle Wi-Fi estiver ligado.
- Quando ligado a uma rede que suporte IPv6, pode seleccionar IPv4 / IPv6 na ligação de rede com ou sem fios. No entanto, uma ligação IPv6 suporta apenas a ligação automática.

## **[Daisy Chain de LAN]**

- A ligação em série LAN forma uma ligação em série de portas LAN. Deste modo, mesmo que ligue apenas um monitor a uma rede, os outros monitores da ligação em série também estarão ligados em série à rede.
- No entanto, o primeiro monitor configurado na ligação em série à rede tem de estar ligado à rede através de uma porta que não esteja a ser utilizada na ligação em série.

## **[SoftAP]**

Se configurar um SoftAP, pode ligar vários dispositivos através de uma ligação Wi-Fi sem um router sem fios e utilizando Internet sem fios.

- As funções SoftAP e ScreenShare não podem ser utilizadas em simultâneo.
- Em modelos que suportam dongles Wi-Fi, o menu SoftAP só fica activado quando um dongle Wi-Fi está ligado ao produto.
- Canal Wi-Fi: Pode seleccionar directamente um canal de Wi-Fi.
- Informações de acesso do SoftAP
  - SSID: Um identificador único necessário para estabelecer uma ligação sem fios à Internet
  - Chave de segurança: A chave de segurança que introduz para estabelecer ligação à rede sem fios pretendida
  - Número de dispositivos ligados: Apresenta o número de dispositivos actualmente ligados ao seu dispositivo Signage através da ligação Wi-Fi. São suportados até 10 dispositivos.

## **[UPnP]**

Abra e bloqueie a porta UDP 1900, que é utilizada para UPnP.

- A predefinição é [Ligado]. Se definir esta funcionalidade para [Desligado], a porta UDP 1900 fica bloqueada, deixando a função UPnP indisponível.
- Se definir esta funcionalidade como [Desligado], a opção de "Rede" do Modo de Sincronização é desactivada. Quando o valor do modo de sincronização é "Rede", o valor alterna para "Desligado", desativando a opção "Rede".
- Se alterar o valor UPnP, a alteração não será aplicada antes de um [reinício].
- Se definir UPnP como [Desligado], não é possível utilizar corretamente o Gestor de grupos 2.0.

## **[Teste de Ping]**

Verifique o estado da sua rede com o teste de ping.

## **[Controlo de Portas]**

As portas não utilizadas podem ser bloqueadas para segurança da rede.

## **[Domínio de ligação]**

Permite mudar o domínio para verificar a ligação de rede.

### **! NOTA**

- Recomenda-se reiniciar para que as definições sejam aplicadas corretamente.

### Sugestões para as definições de rede

- Utilize um cabo LAN padrão (Cat5 ou superior com uma ficha RJ45) com este monitor.
- Muitos problemas de ligação de rede durante a configuração podem frequentemente ser resolvidos definindo novamente o router ou o modem. Após ligar o monitor à rede doméstica, desligue, rapidamente, e/ou desconecte o cabo de alimentação do router ou modem da rede doméstica e, em seguida, volte a ligar e/ou conectar o cabo de alimentação.
- Consoante o fornecedor de serviços de Internet (ISP), o número de dispositivos que pode receber serviços de Internet pode ser limitado pelos termos aplicáveis do serviço. Para mais informações, contacte o seu fornecedor de serviços de Internet.
- A LG não é responsável por qualquer avaria do ecrã ou da funcionalidade de ligação à Internet devido a avarias/erros de comunicação associados à sua ligação de Internet ou a outro equipamento ligado.
- A LG não é responsável por problemas com a sua ligação à Internet.
- Poderá observar resultados indesejados se a velocidade de ligação da rede não corresponder aos requisitos dos conteúdos a que está a aceder.
- Poderá não ser possível realizar algumas operações de ligação à Internet devido a determinadas restrições definidas pelo fornecedor de serviços de Internet (ISP) que fornece a sua ligação à Internet.
- Quaisquer custos cobrados por um fornecedor de serviços de Internet, incluindo, sem cariz limitativo, custos de ligação, são da sua responsabilidade.

### ! NOTA

- Se pretender aceder diretamente à Internet a partir do monitor, a ligação à Internet deve estar sempre ativa.
- Se não conseguir aceder à Internet, verifique as condições da rede a partir de um PC na sua rede.
- Quando utiliza as Definições de rede, verifique o cabo LAN ou verifique se o DHCP do router está ligado.
- Se não concluir as definições de rede, esta poderá não funcionar correctamente.

### ! ATENÇÃO

- Não ligue um cabo de telefone modular à porta LAN.
- Visto existirem vários métodos de ligação, siga as especificações do seu fornecedor de telecomunicações ou fornecedor de serviços de Internet.
- O menu de definição de rede não estará disponível até que o monitor esteja ligado à rede física.

**Dicas para a configuração de uma rede sem fios**

- A rede sem fios pode ser afetada por interferência de um dispositivo que utilize a frequência de 2,4 GHz, por exemplo, um telefone sem fios, dispositivo Bluetooth ou micro-ondas. A interferência também pode ser causada por um dispositivo que utilize uma frequência de 5 GHz, como, por exemplo, dispositivos Wi-Fi.
- O serviço da rede sem fios pode funcionar lentamente, dependendo do ambiente sem fios circundante.
- Pode ocorrer congestionamento de tráfego nalguns dispositivos se alguma das redes domésticas locais estiver ligada.
- Para ligar a um router sem fios, é necessário um router que suporte uma ligação sem fios; a função de ligação sem fios do router correspondente também deve ser ativada. Pergunte ao fabricante do router se este suporta ligação sem fios.
- Para ligar a um router sem fios, verifique as definições de SSID e de segurança do router sem fios. Consulte o manual do utilizador do router correspondente para obter informações acerca das definições de SSID e de segurança do router sem fios.
- O monitor poderá não funcionar corretamente se os dispositivos de rede (router ou hub com/sem fios, etc.) não estiverem corretamente configurados. Certifique-se de que instala os dispositivos corretamente, consultando os respetivos manuais do utilizador antes de configurar a ligação de rede.
- O método de ligação pode variar de acordo com o fabricante do router sem fios.

## [Modo de Segurança]

SETTINGS / ⚙️ → [Geral] → [Modo de Segurança]

Utilize esta função para um desempenho seguro.

### [Consultar Método de ISM]

Se uma fotografia for apresentada no ecrã durante um longo período de tempo, a fixação de imagem pode ocorrer. O Método ISM é uma funcionalidade que evita a fixação de imagem.

#### [Modo]

- Define o modo [Método ISM].
- [Desligado]: Desativa a função de Controlo de Luminosidade.
- [Orbiter]: Para impedir a ocorrência de retenção de imagem no ecrã, a posição do ecrã desloca-se em 4 píxeis de forma periódica. (Este item está desativado quando a entrada atual é Sem Sinal.) (Apenas suporta os modelos para uso no exterior.)
- [Lavagem de brancos]: Apresenta um padrão branco para remover a fixação de imagem.
- [Imagemizador]: Reproduz as suas fotografias ou filmes através de um dispositivo de armazenamento USB.
- [Vídeo do Utilizador]: Reproduz as suas fotografias ou filmes através de um dispositivo de armazenamento USB.

#### Repetir diariamente

- [Desligado, apenas 1 vez]: Selecione este modo e clique em Concluir para executar de imediato a função ISM.
- [Ligado]: Executa a função ISM durante o período de tempo definido na duração se a imagem fixa for mantida em espera durante o período definido.
- [Ligado, com deteção de movimentos]: Aplica-se apenas no modo [Orbiter]. Quando a imagem para se mantém durante o tempo de [StandBy], a função de prevenção de retenção de imagem funciona durante o tempo de [Duração].
- [Ligado, sem deteção de movimentos]: Aplica-se apenas no modo [Orbiter]. Quando toca no botão [CONCLUÍDO], a função de prevenção de retenção de imagem é aplicada imediatamente e funciona de modo contínuo.
- [Schedule (Agendamento)]: Ativar a função ISM desde o tempo de início até ao tempo de fim no dia especificado.

#### [Standby]

- Pode definir o período entre 1 e 24 horas.
- Esta opção só está disponível se [Repetir] estiver definido como [Agendar].
- A função ISM é executada se a imagem fixa for mantida durante o período definido.

#### [Duração]

- Pode selecionar entre 1 - 10 min / 20 min / 30 min / 60 min / 90 min / 120 min / 180 min / 240 min.
- Esta opção só está disponível se [Repetir] estiver definido como [Agendar].
- A função ISM é realizada durante o tempo definido.

#### [Selecionar Dia]

- Pode definir a data.
- Esta opção só está disponível se [Repetir] estiver definido como [Agendar].

**[Hora de Início]**

- Definir a Hora de Início.
- Esta opção só está disponível se [Repetir] estiver definido como [Agendar].
- Não pode definir a mesma hora para a Hora de Início e a Hora de Fim.

**[Hora de Fim]**

- Defina a Hora de Fim.
- Esta opção só está disponível se [Repetir] estiver definido como [Agendar].
- Não pode definir a mesma hora para a Hora de Início e a Hora de Fim.

**[Ciclo de Ações]**

Pode seleccionar entre 1 - 10 min / 20 min / 30 min / 60 min / 90 min / 120 min / 180 min / 240 min.

- Esta opção só está disponível quando seleccionar [Orbiter].
- [Orbiter]: A posição do ecrã desloca-se a cada intervalo especificado.

**[Transferência de Imagem de Utilizador]**

- Para transferir uma imagem, deverá existir um ficheiro de imagem na pasta "ISM" no seu dispositivo de armazenamento USB.
- Elimine as imagens existentes armazenadas na memória interna antes de transferir um novo ficheiro de imagem.
- Formatos de ficheiros de imagem suportados: BMP, JPG, JPEG e PNG
- Pode transferir até 4 imagens. (A resolução máxima é de 1920 x 1080.)
- Se a imagem da barra for eliminada ou não existir, é utilizada a imagem predefinida. (A imagem predefinida é um fundo branco)
- Esta opção só está disponível quando seleccionar [Imagem dizador].

**[Utilizador Vídeo Download]**

- Para transferir um vídeo, deverá existir um ficheiro de vídeo na pasta "ISM" no seu dispositivo de armazenamento USB.
- Elimine o conteúdo existente armazenado na memória interna antes de transferir um novo ficheiro de vídeo.
- Formatos de ficheiros de vídeo suportados: "MP4", "AVI", "FLV", "MKV", "MPEG", "TS"
- Só pode transferir 1 vídeo.
- Se o vídeo for eliminado ou não existir, é utilizado o vídeo predefinido. (O vídeo predefinido é uma imagem de fundo branca)
- Esta opção só está disponível quando seleccionar [Imagem dizador].

**\* Como repor ou eliminar a Imagem do utilizador/Vídeo do utilizador**

- Reponha com **SETTINGS** /  > [Administrador] > [Reposição dos Valores de Fábrica]
- Abra a aplicação Player > Clique no botão Eliminar no canto superior direito do ecrã > Eliminar imagem/vídeo transferido

**[Detecção de Falhas de Ecrã]**

- A função de deteção de falhas de ecrã determina se existe alguma anomalia no final do ecrã; os OSDs R, G, e B são criados no canto superior esquerdo do painel em intervalos de mais ou menos um segundo, e em seguida, um sensor de píxeis verifica a área.
- Definir como [Ligado] ativa a função de deteção de falhas de ecrã.
- Definir como [Desligado] desativa a função de deteção de falhas de ecrã.

**[Configurações Avançadas]**

SETTINGS / ⚙️ → [Geral] → [Configurações Avançadas]

**[Beacon]**

- Esta opção ativa o Beacon BLE, uma das funcionalidades do Bluetooth 4.0.
- Modo de Beacon (Ligar/Desligar): Ativa a funcionalidade Beacon.
- São suportadas as funcionalidades do LG Beacon/iBeacon/Eddystone tipo Beacon.
- iBeacon
  - UUID do beacon (hexadecimal): Define o UUID.
    1. Campo1: Valor hexadecimal de 4 bytes (8 dígitos)
    2. Campo2: Valor hexadecimal de 2 bytes (4 dígitos)
    3. Campo3: Valor hexadecimal de 2 bytes (4 dígitos)
    4. Campo4: Valor hexadecimal de 2 bytes (4 dígitos)
    5. Campo5: Valor hexadecimal de 6 bytes (12 dígitos)
  - Principal (0-65535): Define o valor principal.
  - Secundário (0-65535): Define o valor secundário.
- Eddystone
  - Moldura: Define o UUID ou o URL.
- 1. Definição do método do UUID
  - UUID do beacon (hexadecimal): Define o UUID.
    - 1 - Campo1: Valor hexadecimal de 10 bytes (20 dígitos)
    - 2 - Campo2: Valor hexadecimal de 6 bytes (12 dígitos)
- 2. Definição do método do URL
  - Prefixo do URL: Define o prefixo do URL.
  - Sufixo do URL: Define o sufixo do URL.
  - Reproduzir via URL: Introduza a parte do URL sem prefixo nem sufixo.
  - O comprimento máximo do URL é de 15 caracteres.
- Botão [Verificar]: O botão é utilizado para concluir e aplicar as definições Beacon.

## ! NOTA

- Alguns modelos não suportam serviços de verificação de histórico em iOS.
- Recomenda-se reiniciar para que as definições sejam aplicadas corretamente.
- O valor de UUID é hexadecimal e é necessário inserir o número de dígitos exato.
- A distância para Beacon pode variar dependendo do dispositivo.
- A distância para Beacon pode variar dependendo da aplicação utilizada no dispositivo.
- A função Beacon é afetada por ondas rádio porque utiliza a tecnologia Bluetooth Low Energy (BLE). Poderá não funcionar corretamente se o intervalo de frequência for cerca de 2,4 GHz.
- Quando define iBeacon, o LG Beacon será definido para ser igual ao valor do campo iBeacon. Contudo, não será fornecido um item de definição de LG Beacon separado.

## [Interface de Controlo]

Os dispositivos ligados ao ecrã podem ser controlados através da interface.

- [Controlo de Energia PC/OPS]: Permite controlar o ligamento/desligamento do PC ou OPS liga/desliga o monitor.
  - [Desativar]: Desativar [Controlo de Energia PC/OPS].
  - [Sincronização (Ligada)]: Define que a alimentação PC/OPS deve ser ligada quando o monitor for ligado.
  - [Sincronização (Ligada/Desligada)]: Define que a alimentação PC/OPS deve ser ligada quando o monitor for ligado e define que a alimentação PC/OPS deve ser desligada quando o monitor for desligado.
- [Seleção da Interface de Controlo]: Selecionar o caminho de comunicação em série entre o monitor e os dispositivos ligados.
  - [Ecrã]: A comunicação em série está disponível através de um terminal RS-232C IN de vídeo.
  - [OPS]: A comunicação em série está disponível com o OPS instalado no monitor.
  - [HDBaseT]: A comunicação em série está disponível com o vídeo através de um equipamento HDBaseT.

## ! NOTA

- Consoante o modelo, pode ser apresentado como [Controlo PC/OPS].
- Consoante a interface suportada, o submenu de [Seleção da Interface de Controlo] poderá ser diferente.
- Os produtos de PC que suportem o controlo de energia são MP500/MP700, e é necessário adquiri-los em separado, caso sejam necessários.
- Se mudar a [Seleção da Interface de Controlo], a funcionalidade [Sincronização RS-232C] de [Modo de Sincronização] poderá estar limitada.

**[Imagem de Fundo]**

Esta funcionalidade permite definir a imagem de fundo predefinida.

- [Imagem do Logótipo de arranque]: Permite alterar o logótipo apresentado quando o dispositivo arranca. Se definir esta opção como Desligado, não é apresentado nenhum logótipo no arranque do dispositivo. Transfira ou inicialize um ficheiro de imagem no dispositivo de armazenamento.
- [Imagem de Falta de Sinal]: Alterar a imagem que é apresentada quando não há sinal. Se definir esta opção como Desligado, não é apresentado nenhuma imagem se não houver sinal. Transfira ou inicialize um ficheiro de imagem no dispositivo de armazenamento.

**! OBSERVAÇÃO**

- Para baixar uma imagem, deve haver um arquivo de imagem em uma pasta chamada "LG\_MONITOR" ou "lg\_monitor" na memória externa (USB).
- Formatos de arquivo de imagem compatíveis: "BMP", "JPG"
- A resolução máxima transferível é a seguinte, consoante o modelo.
- Os modelos LED Signage não são compatíveis com a funcionalidade de logótipo de arranque.
- A resolução máxima transferível de uma imagem sem sinal é a mesma que a resolução do painel do modelo.

	Imagem do logótipo de arranque	Sem imagem de sinal
Full HD	1920 x 1080	1920 x 1080
Ultra HD	1920 x 1080	3840 x 2160
86 "Ultra Stretch	1920 x 300	3840 x 600
88 "Ultra Stretch	1920 x 540	3840 x 1080

**[Gestor de Entradas]**

Pode definir a etiqueta de PC ou DTV para cada entrada externa.

**[Configuração de SIMPLINK]**

- Quando a opção [Configuração de SIMPLINK] estiver definida como [Ligado], pode utilizar o SIMPLINK fornecido pela Sinalização LG.
- [ID do Dispositivo]: Define a ID do dispositivo ligado através de cabos CEC. Pode escolher um valor entre [Tudo] e E.
- [Standby]: Define os cenários para o envio e a receção do comando Standby. Seguem-se os cenários detalhados:

	Transmissão	Receção
Tudo	O	O
Apenas enviar	O	X
Apenas receber	X	O

## **[Sincronização da Alimentação do Ecrã (Ligada/Desligada)]**

(Consoante o modelo)

(Esta função só é suportada pela box Signage)

- Trata-se de uma função que permite controlar a alimentação do ecrã ligado à porta HDMI OUT, para sincronização com a alimentação da box Signage.
- Quando a alimentação da box Signage é alterada de desligada para ligada, esta liga o ecrã e tenta mudar a entrada para o ecrã da box Signage.
- Quando a alimentação da box Signage é alterada de ligada para desligada, esta desliga o ecrã.
- [Ligar/Desligar]: Ativar/Desativar esta função

### **! NOTA**

- É necessário ativar a função CEC no ecrã

## **[Crestron]**

(Consoante o modelo)

### **Crestron Connected V1**

- Esta função permite a sincronização com aplicações disponibilizadas pela Crestron.
- Servidor: Este menu define o endereço IP do servidor para a ligação de rede ao servidor (equipamento disponibilizado pela Crestron).
- Porta (1024-65535): Este menu define a porta da ligação de rede ao servidor. O número da porta predefinido é 41794.
- ID de IP (3-254): Este menu define uma identificação única para a sincronização com a aplicação.

### **Crestron Connected V2**

- O estado da ligação do tipo de servidor deve ser indicado por imagens e indicações escritas. (Desligado, A ligar, Ligado)
- Tipo: Pode seleccionar o tipo de servidor ao qual se pretende ligar (Desligado, Control System, Virtual Control, Fusion)
- LIGAR: Se premir o botão uma vez, um produto tenta ligar-se ao servidor e a indicação escrita do botão é alterada para DESLIGAR. Neste caso, os itens acima são imutáveis. Para desligar e alterar os itens acima, é necessário premir novamente o botão.
- Informações para ligar ao servidor
  - Tipo: Control System
    - Servidor: introduzir a informação de IP do servidor
    - Porta: introduzir a informação da Porta para o servidor
    - ID do IP: Uma ID única que distingue o equipamento Crestron do servidor
  - Tipo: Virtual Control
    - ID da Sala: Uma ID única que distingue a sala do servidor. Se a ID do IP for a mesma, mas a ID da Sala for diferente, o servidor reconhece-o como um equipamento Crestron diferente.
    - O Servidor, a Porta e a ID do IP são iguais aos do Control System.

- Tipo: Fusion
- Método: Pode seleccionar a direção da ligação. (Dispositivo para Fusion, Fusion para Dispositivo)
  - Dispositivo para Fusion: Como ligar do produto ao servidor
  - URL: IP do servidor
  - Porta: Porta do Servidor
  - Fusion para Dispositivo: Como ligar do servidor ao produto
- Descoberta Automática: A capacidade de localizar outro equipamento Crestron na rede
- SSL: Pode estabelecer-se segurança de comunicação com o servidor. Os itens seguintes são significativos apenas no SSL relativamente a
  - Utilizador, Palavra-passe: Quando a função Autenticação está ligada no servidor, o Utilizador e a Palavra-passe têm de ser introduzidos para ligar ao servidor.
  - Verificar Certificado: Uma funcionalidade que verifica se um certificado instalado num servidor é válido. Se não for válido, não liga ao servidor.
  - Transferência do Certificado: O certificado tem de ser armazenado no produto para executar a função Verificar Certificado. Apenas os certificados com extensões .pem, .crt no diretório raiz do dispositivo USB são reconhecidos e podem ser adicionados ou eliminados através do menu. Todos os certificados armazenados no momento da Reposição dos Valores de Fábrica são eliminados.

### **XiO Cloud**

- O estado da ligação com XiO Cloud é apresentado. (Desligado, A ligar, Ligado)
- LIGAR: Se premir o botão uma vez, um produto tenta ligar-se ao servidor e a indicação escrita do botão é alterada para DESLIGAR. Para desligar, é necessário premir novamente o botão.

### **[Controlador LED]**

Permite que um fabricante de monitores LED específico possa controlar de forma remota algumas funcionalidades do monitor associado.

### **[USB2 → HDBaseT]**

Esta função transfere os dados recebidos do terminal USB2 do monitor para o HDBaseT.

- [Ligado]: Transfira os dados do dispositivo conectado ao USB2 para o equipamento HDBaseT.
- [Desligado]: Receba os dados do equipamento HDBaseT para o Signage.

### **! OBSERVAÇÃO**

- A função HDBaseT será temporariamente interrompida quando a configuração for alterada.

### **[Modo Silencioso]**

Este modo é usado para reduzir o ruído da ventoinha.

Ajustado para o controlo definido da ventoinha e a luminosidade.

### **[LG promota]**

Esta funcionalidade permite a ligação da aplicação promota num dispositivo móvel.

Para mais informações sobre a sua utilização, visite o site da Promota (<https://www.promota.net/>)

A função da aplicação Autorun Promota executa automaticamente a Promota após o arranque.

## **[Opções de Apontador]**

Pode definir a velocidade e o tamanho do apontador que aparece no ecrã de acordo com os seus gostos.

- Velocidade: Pode definir a velocidade de movimento do apontador.
- Tamanho do Apontador: Pode definir o tamanho do apontador.

## **Ecrã**

### **[Modo da Imagem]**

SETTINGS / ⚙️ → [Ecrã] → [Modo da Imagem]

#### **[Modo]**

Esta funcionalidade permite selecionar o modo de imagem ideal para o seu ambiente de instalação.

- [Centro Comercial/QSR], [Transportes], [Educação], [Gov./Empr.]: Apresentar a imagem de forma perfeita no seu ambiente de instalação.
- [Geral]: Apresenta a imagem com contraste, brilho e nitidez normais.
- [Poupança de Energia Automática]: Ajusta o brilho do ecrã para reduzir o consumo de energia.
- [Para peritos], [Calibragem]: Permite que um perito, ou qualquer pessoa que prefira uma melhor qualidade de imagem, aperfeiçoe manualmente a qualidade de imagem.
- [Hospital]: Modo de definição de imagem otimizado para imagens médicas.

#### **! NOTA**

- O tipo de [Modo da Imagem] que pode selecionar poderá variar consoante o modelo ou sinal de entrada.
- A opção [Para peritos] permite que um perito em qualidade de imagem ajuste a qualidade utilizando uma imagem específica. Portanto, poderá não ser eficaz com uma imagem normal.

#### **[HDR]**

Este recurso permite que você escolha o melhor modo de imagem para o seu ambiente de instalação.

- [Shopping/QSR]: Aguça a imagem aumentando o contraste, o brilho e a nitidez.
- [Geral]: Em um ambiente de visualização normal, abre um ecrã que pode exibir de maneira correta a expressividade e o brilho do HDR.
- [Gov./Corp.]: O ecrã é exibida mais brilhante e clara do que o ecrã Geral.
- [Educação]: Imagem adequada para jogos.

### **[Detalhes da Definição 3D]**

- [Retroiluminação]: Ajusta o brilho do ecrã pelo controlo da luz de fundo. Quanto mais próximo de 100 o valor estiver, mais brilhante está o ecrã.
- [Luz OLED]: Ajusta o brilho do painel LED para controlar o brilho do ecrã.
- [Luz LED]: Ajuste o brilho do ecrã ajustando a luz do LED. Valores maiores aumentam o brilho.
- [Contraste]: Ajusta a diferença entre as áreas iluminadas e escuras da imagem. mais próximo de 100 o valor estiver, maior é a diferença.
- [Luminosidade]: Ajusta o brilho geral do ecrã. Quanto mais próximo de 100 o valor estiver, mais brilhante está o ecrã.
- [Definição]: Ajusta a definição das margens dos objetos. Quanto mais próximo de 50 o valor estiver, mais nítidas e definidas ficam as margens.
- [Cor]: Suavizar ou aprofundar as tonalidades no ecrã. Quanto mais próximo de 100 o valor estiver, mais profundas se tornam as cores.
- [Tom de Cor]: Ajusta o balanço entre os níveis de vermelho e verde apresentados no ecrã. Quanto mais próximo de Vermelho 50, mais vermelha será a cor. Quanto mais próximo de Verde 50, mais verde será a cor.
- [Temp. cor]: Quanto mais elevada configurar a temperatura de cor, mais frias vão parecer as cores no ecrã. quanto mais baixa configurar a temperatura de cor, mais quentes vão parecer as cores no ecrã.
- [Controlos Avançados]: Personalizar as opções avançadas.
  - [Contraste Dinâmico]: Otimiza a diferença entre as partes escuras e iluminadas do ecrã de acordo com o brilho da imagem.
  - [Super Resolução]: Torna mais nítidas as áreas do ecrã que estão desfocadas e difíceis de distinguir.
  - [Gama de Cores]: Selecciona o intervalo de cores a apresentar.
  - [Contraste de Cor]: Ajusta a tonalidade e a saturação da imagem para obter uma apresentação mais vívida e realista.
  - [Filtro de cor]: Ajusta, com precisão, a cor e a tonalidade ao filtrar uma área de cor específica do espaço RGB.
  - [Cor Preferida]: Ajusta as tonalidades da pele, da relva e do céu ao seu gosto.
  - [Gama]: Permite ajustar as definições de gama para compensar o brilho do sinal de entrada.
  - [Compensação de Branco]: Permite ajustar a fidelidade da cor global de acordo com os seus gostos. No modo Perito, pode ajustar a imagem usando as opções Método/Padrão.
  - [Sistema de Gestão de Cores]: Os peritos utilizam o sistema de gestão de cores quando ajustam as cores a partir do padrão de testes. O sistema de gestão de cores permite-lhe realizar um ajuste ao efectuar selecções a partir de 6 espectros de cores diferentes (vermelho/amarelo/azul/turquesa/magenta/verde) sem afectar outras cores. Numa imagem normal, poderá não perceber as alterações de cor que efetuou.
  - [Mapeamento de tom dinâmico]: Configurações de contraste adequadas com base no brilho da imagem do conteúdo HDR.

- [Opção de Imagem]: Personalização das opções de imagem.
  - [CamSync(V-Sync)]: Para reduzir os artefactos de linha de varrimento que possam ocorrer durante a filmagem com a câmara. Pode ajustar os fotogramas de saída do LED. As funções Genlock, Phase Shift e Frame Control não podem ser utilizadas quando se utiliza esta função. (Suportado por alguns modelos LED)
  - [Redução de Ruído]: Remove aleatoriamente "popping dots" para tornar a imagem mais nítida.
  - [Redução de Ruído MPEG]: reduz o ruído gerado no processo de criação de um sinal de vídeo digital.
  - [Nível de Preto]: Ajusta o brilho do ecrã pelo controlo da luz de fundo.  
(Definições recomendadas com base nos sinais de entrada: Retroiluminação 0 - 255: elevado, RGB 16 - 235: Baixo, YCbCr: Baixo)
  - [Cinema Real]: Otimiza a imagem de vídeo para obter um aspeto cinematográfico.
  - [Proteção de Movimentação Ocular]: reduz a fadiga ocular ajustando os níveis de brilho e reduzindo a desfocagem com base na imagem apresentada.
  - [Retroiluminação]: Torna as zonas claras do ecrã mais luminosas e escurece ainda mais as zonas escuras, de forma a proporcionar o máximo de contraste. Configurar esta funcionalidade como desligada poderá aumentar o consumo energético do seu monitor.
  - [TruMotion]: Reduz a vibração e a fixação da imagem que podem ocorrer nas imagens em movimento. (Se definir a [Rotação da Entrada Externa], esta função não está disponível.)
- [Aplicar a todas as entradas]: Copia o valor atual do menu de definições detalhado para a entrada e aplica apenas ao modo de imagem selecionado.
- [A inicializar]: Reinicia as definições de imagem. Visto que as definições de imagem são repostas de acordo com o modo de imagem do seu monitor, seleccione o modo de imagem antes de repor as definições de imagem.

## [Proporção]

SETTINGS / ⚙️ → [Ecrã] → [Proporção]

Esta funcionalidade permite-lhe alterar o tamanho da imagem para visualizar a imagem na sua resolução ideal.

- [Largura Total]: Estica a imagem para preencher o ecrã.
- [Original]: Apresenta a imagem na sua resolução original.

## [Rotação]

SETTINGS / ⚙️ → [Ecrã] → [Rotação]

### [Rotação do Ecrã]

- Esta funcionalidade roda o ecrã para a direita.
- Pode definir esta funcionalidade como Desligada/90/180/270.
- Quando desligada, esta funcionalidade é desativada.
- Recomenda-se que utilize conteúdos concebidos para serem utilizados em modo Retrato.
- Quando a rotação do ecrã está ativada, o modo PIP do multiecrã não está disponível.

### [Rotação da Entrada Externa]

- Esta funcionalidade roda o ecrã para a direita.
- Pode definir esta funcionalidade como Desligada/90/180/270.
- Quando esta funcionalidade está definida como ligada (90 ou 270 graus), como por exemplo para ARC, a imagem é redimensionada para ficar em modo [Largura Total].
- Se a [Rotação da Entrada Externa] estiver ativada durante a utilização da WiDi, a posição do cursor do rato poderá não ser exibida com precisão.
- Tenha em consideração que existe degradação da qualidade da imagem quando ativa [Rotação da Entrada Externa] durante a utilização de uma entrada externa que não está relacionada com o próprio produto.
- Com a Rotação de entrada externa definida como Ligado, o modo PIP multi-ecrã está desativado.
- Se a rotação da entrada externa estiver ativada em modelos que suportam funções táteis, estas podem não funcionar corretamente.
- Para usar produtos Ultra Stretch com a máxima qualidade de imagem, consulte Guia de Utilização e Criação de Conteúdos do Manual do Utilizador.
- Para o produtos Ultra Stretch, a qualidade de imagem do conteúdo poderá ficar afetada consoante as condições da criação de conteúdo e as definições do produto (divisão/rotação do ecrã).

### [Modo espelho]

- Definir que o ecrã deve rodar 180 graus.

## [Configurações Avançadas]

SETTINGS / ⚙️ → [Ecrã] → [Configurações Avançadas]

### [ULTRA HD Deep Colour]

Se ligar um aparelho HDMI, DP ou OPS a uma das portas adaptáveis Deep Colour, pode definir a função ULTRA HD Deep Colour como Ligada (6G) ou Desligada (3G) no menu de definições da função ULTRA HD Deep Colour.

Se ocorrer um problema de compatibilidade com uma placa gráfica ao definir a opção Deep Color para Ligado a 3840 x 2160 @ 60 Hz, defina a opção Deep Color novamente para Desligado.

- As especificações de HDMI, DP e OPS podem variar consoante a porta de entrada. Verifique as especificações de cada dispositivo antes de ligar.
- A porta de entrada HDMI 1, 2 é mais adequada para vídeos de alta definição 4K@60 Hz (4:4:4, 4:2:2). No entanto, o vídeo ou o áudio poderão não ser suportados dependendo das especificações do dispositivo externo. Se for este o caso, ligue o dispositivo a uma porta HDMI diferente.
- Esta função pode não ser compatível em alguns modelos.

### [Definições do Painel OLED]

- [Limpar Ruído no Ecrã]: Corrige problemas que podem surgir no ecrã quando este está ligado durante longos períodos de tempo.
- [Definição do Modo de Proteção do Ecrã]: Esta função analisa as características da imagem da entrada externa para impedir a ocorrência de retenção de imagem no ecrã.

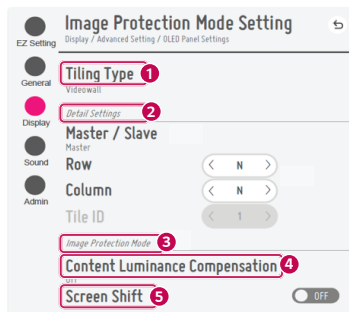
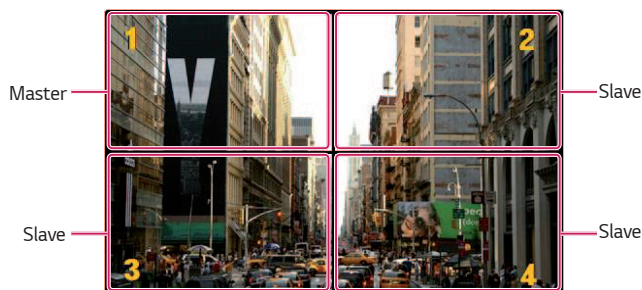

Quando está selecionado Master

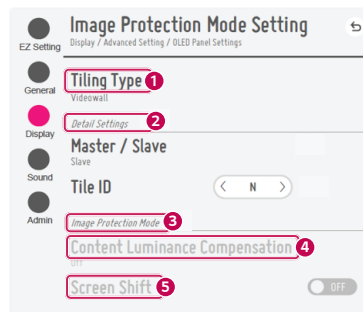

Quando está selecionado Slave

N.º	Item	Descrição
1	[Tipo de Mosaico]	<p>Selecione e defina o modo de acordo com o tipo de instalação do seu Signage.</p> <ul style="list-style-type: none"> <li>Autónomo: Selecione e use este modo quando usar apenas uma única unidade.</li> <li>Parede de Vídeo: Selecione e use este modo quando usar duas ou mais configurações multiecrã. Este modo requer definições avançadas.</li> </ul>
2	[Definições de Detalhe]	<p>Selecione Master ou Slave.</p> <ul style="list-style-type: none"> <li>Quando está selecionado Master: Introduza o número de linhas e colunas para todo o multiecrã.</li> <li>Quando está selecionado Slave: Introduza o número de ID do multimosaico para o aparelho individual.</li> </ul>
3	[Screen Protection Mode]	<p>Esta função permite definir o nível de correção do conteúdo e definir se deve ser usada a função Mudar de Ecrã.</p> <ul style="list-style-type: none"> <li>4 [Compensação da Luminância do Conteúdo]: Selecione um nível de correção alto ou baixo a ser usado.</li> <li>5 [Deslocamento do Ecrã]: Defina se pretende utilizar a função Deslocamento do Ecrã.</li> </ul>

### **[Poupança de Energia]**

- [Poupança de Energia Inteligente]: Ajusta automaticamente o brilho do ecrã de acordo com o brilho da imagem para poupar energia.
  - [Ligado]: Ativa a funcionalidade de poupança de energia inteligente.
  - [Desligado]: Desativa a funcionalidade de poupança de energia inteligente.
- [Controlo de Luminosidade]: Ajusta o brilho do ecrã para reduzir o consumo de energia.
  - [Automático]: Ajustar a luminosidade do ecrã automaticamente em função da luz ambiente.
  - [Desligado]: Desativa a poupança de energia.
  - Mínimo/Média/Máximo: Utiliza a poupança de energia de acordo com o nível de poupança de energia definido para o monitor.
- [Ajuste da Gama de Brilho]: Define os valores mín/máx da gama de luminosidade para a retroiluminação ajustada pelos sensores de iluminação.
  - [Retroiluminação Mín]: Define o valor mínimo da retroiluminação.
  - [Retroiluminação Máx]: Define o valor máximo da retroiluminação.
- [Agendamento de Luminosidade]: Ajusta a retroiluminação nos horários especificados.
  - Pode definir esta funcionalidade como [Ligar/Desligar].
  - Adicione um agendamento ao configurar o valor de hora e retroiluminação agendada / Luz OLED / Luz LED.
  - Se a hora atual não tiver sido definida, a [Agendamento de Luminosidade] é desativada.
  - Pode adicionar até seis programações e estas são organizadas por ordem ascendente, em função da hora.
  - Pode editar uma programação selecionando-a a partir da lista e premindo o botão [OK].

### **! NOTA**

- Voltar às definições de fábrica clicando em [Administrador] > [Reposição dos Valores de Fábrica].

### **[Compensação de Luminosidade Inteligente]**

O valor da luminosidade é ajustado para 3000 nits, permitindo uma utilização prolongada contínua sem diminuições de luminosidade. (Apenas modelos 49/55XE4F)

**[Conteúdo HDMI IT]**

Define a função Conteúdo HDMI IT.

- [Desligado]: Desativa a função Conteúdo HDMI IT.
- [Ligado]: Ativa a função Conteúdo HDMI IT.

Esta funcionalidade altera automaticamente o modo de imagem do monitor com base nas informações de Conteúdo HDMI quando é introduzido um sinal HDMI.

Mesmo que o modo de imagem do monitor tenha sido alterado pela função Conteúdo HDMI IT, pode alterar novamente o modo de imagem de forma manual.

Visto que isto tem uma prioridade mais elevada do que o modo de imagem definido pelo utilizador, o modo de imagem atual poderá ser alterado quando o sinal HDMI mudar.

**[Calibração de cores]**

Define que a cor do ecrã deve corresponder à temperatura cromática efetiva.

- [Desligado]: Desativa a função Calibração de cores. A cor do ecrã assume o valor predefinido.
- [Ligado]: Ativa a função Calibração de cores. A cor do ecrã é definida para corresponder à temperatura cromática efetiva.

**! NOTA**

- A cor do ecrã poderá mudar se ativar ou desativar a função.
- Se o Modo de Imagem for "Calibração", esta função não estará disponível.

**[LED Local Dimming]**

Torna as zonas claras do ecrã mais luminosas e escurece ainda mais as zonas escuras, de forma a proporcionar o máximo de contraste.

**! NOTA**

- Voltar às definições de fábrica clicando em [Administrador] > [Reposição dos Valores de Fábrica].

**[Baixa latência]**

Reduz atraso entre videogramas no LED Signage.

**[Calibração de fábrica]**

Volta a aplicar os dados de fábrica para a calibração de píxeis do LED Signage e reflete-os no ecrã. A calibração tem de ser efetuada uma vez durante a instalação inicial e deve também ser realizada quando reposicionar ou deslocar o LDM.

**[Genlock]**

Quando o sinal Genlock está ligado à porta REF IN e a funcionalidade Genlock está ativada, o monitor pode utilizar a funcionalidade de sincronização de sinal de vídeo.

- [Desligado]: Genlock está desativada
- [Ligado]: Genlock está ativada

**! NOTA**

- A definição de Genlock em equipamento de fonte de vídeo é mais importante do que Genlock no controlador de sistema LED.
- Dependendo do modelo, esta função poderá não ser suportada.

**[Phase Shift]**

A opção Phase Shift pode ajustar a temporização de saída do ecrã LED.

A temporização do ecrã LED pode ser ajustada manualmente com Phase Shift para remover efeitos visuais, se a recodificação da câmara resultar na duplicação de imagem (moldura dupla).

- Intervalo: 0-360.
  - 0: Não utilizar Phase Shift
  - Quando se utiliza o [Controlo de imagens]:
    - \* 1: Atraso de 1/360 entre videogramas adicionado
    - \* 180: Atraso de 1/2 entre videogramas adicionado
  - Quando não se utiliza o [Controlo de imagens]:
    - \* 1: Atraso de  $1 + 1/360$  entre videogramas adicionado
    - \* 180: Atraso de 1,5 entre videogramas adicionado

**! NOTA**

- A opção Sync Shift da câmara é melhor para controlar os efeitos visuais do que o ecrã LED. (ex: Sync Shift da câmara ARRI)

10



10

A imagem capturada pela câmara tem uma imagem com moldura dupla

A imagem capturada pela câmara tem uma imagem com moldura única  
: Phase Shift tem um controlo detalhado

- As funções Genlock, Phase Shift e Controlo de imagens podem ser utilizadas individualmente.
- A função CamSync (V-Sync) não pode ser utilizada quando se utilizam as funções Genlock, Phase Shift ou Controlo de imagens. (Suportado por alguns modelos LED)
- Controlo de imagens: Quando o modo de baixa latência está ativado, pode utilizar-se para fazer ecrãs LED corresponder adicionando um atraso de 1 entre videogramas. [Desligado]: Não adicionar atraso de 1 entre videogramas. [Ligado]: Adicionar atraso de 1 entre videogramas.

**! NOTA**

- Esta função só é suportada pelo software Assistente LED.
- Esta função será ativada quando o modo de baixa latência for ativado.
- O modo de baixa latência é ativado quando a etiqueta de entrada externa for definida como [PC] ou quando [Modo da Imagem] for definido como [Educação].
- Consoante o modelo, a função [Controlo de imagens] pode não ser suportada.

**Resolução da Saída de Vídeo**

**SETTINGS / ⚙** → [Ecrã] → [Resolução de saída de vídeo]

Pode definir a resolução da webOS BOX.

## Como definir o Modo da Proteção de Ecrã

- [Definição do Modo da Proteção de Ecrã]: Evita a ocorrência de pós-imagens no ecrã através da análise das características das imagens de entrada externas.
- **⚙️ (DEFINIÇÕES)** → [Ecrã] → [Definições Avançadas] → [Definições do Painel OLED] → [Definição do Modo da Proteção de Ecrã]

### Passo 1: Configure a [Definição do Modo da Proteção de Ecrã]

#### Se estiver a utilizar um único monitor

- 1 Modo de parede de vídeo: Selecione [Individual].
- 2 Correção de luminosidade do conteúdo: Selecione uma das opções [Desligado] / [Baixo] / [Alto].
- 3 Deslocamento do ecrã: Selecione ativar ou desativar.

#### **! NOTA**

- A função [Modo da Proteção de Ecrã] é suportada para imagens de entrada externa.
  - A função [Modo da Proteção de Ecrã] não é suportada para reproduzir imagens em dispositivos USB.
  - A função [Modo da Proteção de Ecrã] não é suportada quando existe a entrada de sinais de entrelaçamento.
  - O menu [Definição do Modo da Proteção de Ecrã] não é suportado quando a [Rotação da Entrada Externa] está definida.
  - Recomenda-se que utilize conteúdos concebidos para serem utilizados em modo Retrato.
- Recomenda-se que use conteúdos com uma duração de 10 minutos. (A função [Modo da Proteção de Ecrã] poderá não funcionar corretamente para conteúdos com uma duração superior a 10 minutos.)
- Para a função [Modo da Proteção de Ecrã] funcionar de modo normal, a função Dithering deve estar DESLIGADA no leitor de entrada externa ou no processador gráfico/na placa gráfica que usa.
- Para ativar a função [Modo da Proteção de Ecrã], é necessário aguardar pelo reconhecimento do padrão do conteúdo. (Esse tempo poderá variar consoante a duração do conteúdo.)

## Se estiver a utilizar o modo de parede de vídeo

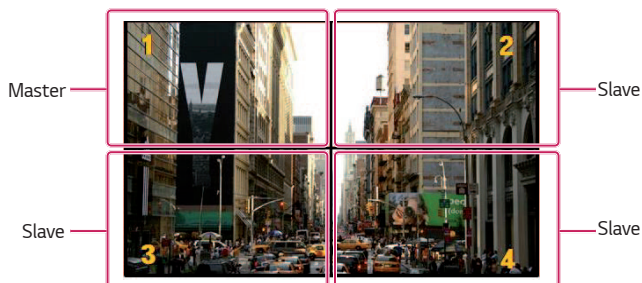

- 1 Modo de parede de vídeo: Selecione [Parede de Vídeo].
  - 2 Principal/Subordinado: Selecione [Principal] para o monitor superior esquerdo e [Subordinado] para o resto.
  - 3 [Linha], [Coluna]
    - Monitor principal: Defina a [Linha] e [Coluna] utilizando as mesmas definições que utilizou no [Modo de Mosaico].
    - Monitor subordinado: Desative o monitor subordinado.
  - 4 ID multimosaicado
    - Monitor principal: Desative o monitor principal (definido como ID de mosaico 1 automaticamente).
    - Monitor subordinado: Defina o ID de mosaico 2 e seguintes na mesma ordem em que foram instalados.
  - 5 Correção de luminosidade do conteúdo: Selecione uma das opções [Desligado] / [Baixo] / [Alto].
  - 6 Deslocamento do ecrã: Selecione ativar ou desativar.
- Quando as definições estiverem concluídas, a função é executada quando a CC é alternada de "Desligada" para "Ligada".

## ! NOTA

- Para que o [Modo da Proteção de Ecrã] funcione na parede de vídeo, os monitores têm de estar ligados à mesma rede na LAN. Contudo, algumas operações podem estar disponíveis quando a [Daisy Chain de LAN] estiver ligada e a ser utilizada. Neste caso, utilize um router ou um switch.
- Como verificar a ligação: Verifique o endereço IP em **⚙️ (DEFINIÇÕES)** → [Geral] → [Rede] → [Ligação Com Fios (Ethernet)]. Para obter mais informações, consulte o passo 2: Configure a [Rede].

## Passo 2: Configure a [Rede] (se estiver a utilizar o modo de parede de vídeo)

- 1 Verifique qual é o equipamento necessário.
  - Router ou switch
  - DHCP Server
    - Utilizado para atribuir endereços IP na rede. Incluído no router.
    - Além disso, é necessário configurar a rede com um switch.
  - Cabo de rede (cabo Ethernet)
    - Utilizado para ligar a porta Ethernet do router (ou switch) e a porta Ethernet do Signage.
- 2 Verifique a ligação de rede do Signage.
  - **⚙️ (DEFINIÇÕES)** → [Geral] → [Rede] → [Ligação Com Fios (Ethernet)]
    - Quando o router estiver ligado à Internet: Certifique-se de que o estado da ligação mostra “Ligado à Internet”.
    - Quando o router não estiver ligado à Internet: Certifique-se de que o estado da ligação mostra “Sem Internet por Ethernet”.
- 3 Verifique o endereço IP do Signage.
  - Verifique o endereço IP em **⚙️ (DEFINIÇÕES)** → [Geral] → [Rede] → [Ligação Com Fios (Ethernet)].

## Exemplos de ligações de rede

- 1 Se for possível ligar todas as unidades do Signage com um único switch: Pode ser ligado sem degradar o desempenho da rede.

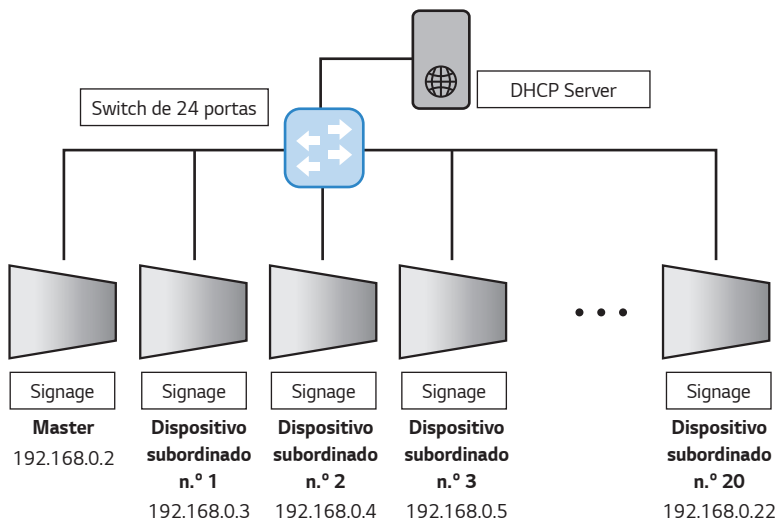

- 2 Se estiver a utilizar vários switches: Configure a rede no modo de 2 camadas.

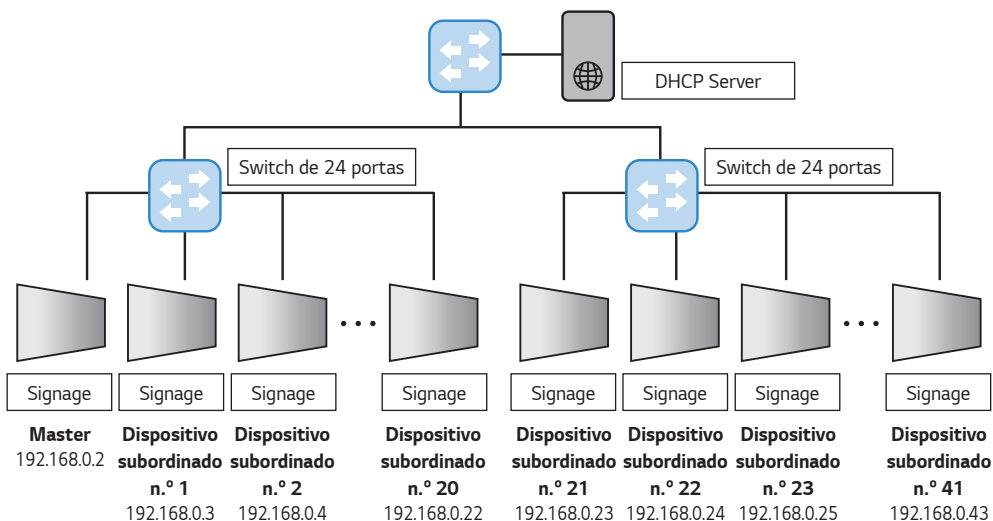

- Ligue uma unidade do Signage a cada switch de camada 2 e ligue os switches de camada 2 ao switch de camada 1.
- No caso do servidor DHCP, é melhor ligá-lo diretamente ao switch de camada 1.

**! NOTA**

- Os itens de menu [Tipo de Mosaico] e [Definições do Detalhe] não estão disponíveis para modelos que não suportem o modo de mosaico.
- O [Modo da Proteção de Ecrã] não funciona com as funções [TruMotion] / [Redução de Ruído] / [Redução de Ruído MPEG].
  - Para ativar as funções [TruMotion] / [Redução de Ruído] / [Redução de Ruído MPEG] no modo de entrada DTV, certifique-se de que o menu [Modo da Proteção de Ecrã] está definido como (Desligado).
- Para ativar a função [Modo da Proteção de Ecrã] numa parede de vídeo, os ecrãs têm de estar ligados à mesma rede através de uma LAN.

No entanto, algumas operações poderão não estar disponíveis quando os ecrãs estiverem ligados a uma [Daisy Chain de LAN]. Nesse caso, recomendamos que use um router ou switch.

- Se a opção [Definição do Modo da Proteção de Ecrã] estiver definida e em funcionamento, e as definições forem mudadas ou a função [Modo da Proteção de Ecrã] for parada, a função será reiniciada na próxima vez que o produto for ligado.
- A função [Deslocamento do Ecrã] só é suportada para a configuração autónoma ou para usar numa configuração DP única em cadeia.

Ou seja, se o [Modo de Mosaico] estiver ativado, a função [Deslocamento do Ecrã] só funcionará corretamente se os valores de [Linha] e [Coluna] nas [Configuração do modo de Mosaico] forem idênticos aos de [Linha] e [Coluna] em [Definições do Detalhe].
- Quando a opção [Compensação da Luminância do Conteúdo] estiver definida como [Alto], poderá haver diferenças na luminosidade, ao contrário do acontece quando estiver definida como [Baixo].
- Voltar às predefinições clicando em [Administrador] → [Reposição dos Valores de Fábrica].
- Quando usar a função Deslocação de Ecrã, a localização da área tocada e da área deslocada poderá ser ligeiramente diferente.

## Som

### [Modo de Som]

SETTINGS / ⚙️ → [Som] → [Modo de Som]

#### **[Modo de Som]**

Será automaticamente seleccionada a melhor qualidade de som, consoante o tipo de vídeo actualmente em exibição.

- [Padrão]: Este modo de som funciona bem com todos os tipos de conteúdo.
- [Cinema]: Otimiza o som para assistir a filmes.
- [Voz Clara III] melhora as vozes para que possam ser ouvidas mais nitidamente.
- [Desporto]: Otimiza o som para assistir a desportos.
- [Música]: Otimiza o som para ouvir música.
- [Jogo]: Otimiza o som para jogar.

#### **[Panorama]**

- [Balanço]: Ajusta o volume das colunas do lado esquerdo e do lado direito.

#### **[Equalizador]**

- [Equalizador]: Ajuste manual do som a partir do equalizador.

#### **[A inicializar]**

- [A inicializar]: Repõe as configurações de som.

## [Saída de Som]

SETTINGS /  → [Som] → [Saída de Som]

- [Coluna Interna] / [Altifalante Externo]: Pode emitir áudio através da coluna interna do monitor de sinalização ou através de uma coluna externa ligada ao mesmo.
  - [Usar Som da Coluna]: Permite-lhe ligar e desligar a coluna. Se estiver a usar um dispositivo de áudio externo, desligar esta funcionalidade permite-lhe reproduzir áudio apenas pelo dispositivo de áudio externo.
- [Coluna Externa SIMPLINK]: Esta função liga o dispositivo de home cinema através de SIMPLINK. Quando configurado como entrada de dispositivo de home cinema, a voz sai através do dispositivo ligado. Esta opção é ativada quando o SIMPLINK foi configurado como Ligado.
- [LG Sound Sync / Bluetooth]: Permite-lhe ligar dispositivos áudio Bluetooth ou auscultadores Bluetooth sem fios ao seu monitor para que possa desfrutar de uma experiência de áudio mais prática e mais rica.
- [Ótico]: Aplicado apenas a modelos com portas de saída de som óticas digitais. Pode fazer a saída do som através de dispositivos de reprodução de áudio externos ligados à porta de saída de som digital.

### **NOTA**

- Alguns dispositivos ligados recentemente podem tentar estabelecer uma nova ligação automaticamente ao monitor Signage quando este é ligado.
- Recomendamos a utilização de dispositivos de áudio LG que suportem o modo LG Sound Sync para LG TV ou o modo LG Sound Sync antes de proceder à ligação.
- Prima Seleção do Dispositivo para ver os dispositivos que estão ou que podem ser ligados, e para ligar outros dispositivos.
- Pode utilizar o controlo remoto de Signage para ajustar o volume do dispositivo emparelhado.
- Se o dispositivo de áudio não ligar, verifique se está ativo e disponível para a ligação.
- Consoante o tipo do dispositivo Bluetooth, este pode não estabelecer ligação corretamente ou pode ocorrer um comportamento anormal como vídeo e áudio não sincronizados.
- O som pode apresentar falhas ou ser emitido com baixa qualidade se:
  - o dispositivo Bluetooth estiver demasiado longe do projetor.
  - Existe um objeto a criar obstrução entre o dispositivo Bluetooth e o monitor de sinalização.
  - o dispositivo Bluetooth for utilizado em simultâneo com outros equipamentos de rádio como um micro-ondas ou uma rede LAN sem fios.

## [Saída de Áudio]

SETTINGS /  → [Som] → [Saída de Áudio]

- [Desligado]: Ajusta o volume de [Saída de Áudio]. (Sem emissão de áudio.)
- [Variável]: Pode especificar um intervalo de saída para o dispositivo de áudio externo ligado ao monitor e ajustar o volume dentro desse intervalo. Pode ajustar o volume de um dispositivo de áudio externo num intervalo de 0 a 100 (o mesmo que se aplica ao volume da coluna do equipamento de sinalização). No entanto, poderá haver uma diferença no som efetivamente emitido.
- [Fixo]: Define um nível fixo de saída de áudio para o dispositivo de áudio externo.
  - Se não existir entrada interna, é emitido o áudio externo.
  - O nível 100 de saída de áudio variável é o mesmo que o nível de saída de áudio fixo.

## [Ajuste da Sincronização de AV]

SETTINGS /  → [Som] → [Ajuste da Sincronização AV]

Esta funcionalidade ajusta a temporização de áudio para sincronizar vídeo e áudio.

- [Altifalante Externo] (0~15): Ajusta a sincronização entre o áudio e o vídeo provenientes das colunas externas, como as colunas ligadas a uma porta de saída de áudio digital, equipamento de áudio ou auscultadores da LG. Quanto maior for o número, mais lenta será a saída de voz em relação ao valor predefinido.
- [Coluna Interna] (0~15): Ajuste a sincronização do som vindo das colunas internas. Quanto maior for o número, mais lenta será a saída de voz em relação ao valor predefinido.
- [Bypass]: Emite os sinais de transmissão ou o som proveniente de dispositivos externos sem qualquer desfasamento do áudio. O áudio pode ser transmitido antes do vídeo devido ao tempo necessário para processar a entrada de vídeo no monitor.

## [Entrada de Áudio Digital]

SETTINGS /  → [Som] → [Entrada de Áudio Digital]

Esta funcionalidade permite-lhe escolher uma fonte de entrada para a saída de áudio.

- [Digital]: Emite o áudio incluído no sinal digital emitido a partir da fonte de entrada de áudio ligada (HDMI, DISPLAYPORT, OPS).
- [Analogico]: Emite áudio de uma fonte de entrada digital (HDMI, DISPLAYPORT, OPS) ligada ao monitor através da porta Entrada de áudio.

# Administrador

## [Modo de Desbloqueio]

SETTINGS / ⚙️ → [Administrador] → [Modo de Desbloqueio]

### [Bloqueio do Painel Principal]

Quando define o Bloqueio do Painel de Controlo Inicial, pode limitar a alteração nas definições do Painel de Controlo Inicial.

### [Bloqueio de USB]

Esta funcionalidade permite-lhe configurar a funcionalidade de bloqueio USB de modo a que as definições ou o conteúdo não possam ser alterados.

### [Bloqueio de OSD]

Esta funcionalidade permite-lhe configurar a funcionalidade de bloqueio OSD de modo a que as definições ou o conteúdo não possam ser alterados.

- Prima e mantenha premida a tecla Settings (Definições) durante pelo menos 10 segundos e introduza a palavra-passe para aceder ao menu de definições em OSD Lock (Bloqueio de OSD).

### [Bloqueio de Operações de IV]

- Se definir esta funcionalidade como [Desligado (Normal)], poderá utilizar o controlo remoto.
- Se definir esta funcionalidade como [Ligado (Apenas Botão de Ligar/Desligar)], só poderá utilizar o botão Ligar/Desligar.
- Se definir esta funcionalidade como [Ligado (Bloquear Todos)], não poderá utilizar o controlo remoto. (No entanto, a funcionalidade de ativação está disponível.)
- Prima sem soltar a tecla de Definições durante pelo menos 10 segundos e introduza a palavra-passe para aceder ao menu de definições em Bloqueio de Funcionamento IV.

### [Bloqueio de Chave local]

Esta funcionalidade permite-lhe configurar a funcionalidade de bloqueio da operação das teclas locais de modo a que as definições ou o conteúdo não possam ser alterados.

- Se definir esta funcionalidade como [Desligado (Normal)], poderá utilizar o controlo remoto.
- Se definir esta funcionalidade como [Ligado (Apenas Botão de Ligar/Desligar)], só poderá utilizar o botão Ligar/Desligar. (Quando utilizar um joystick, mantenha premida uma tecla local para ligar/desligar o monitor.)
- Se definir esta funcionalidade como [Ligado (Bloquear Todos)], não poderá utilizar as teclas locais. (No entanto, a funcionalidade de ativação está disponível.)

### [Bloqueio de Wi-Fi]

Esta funcionalidade permite-lhe ativar ou desativar a funcionalidade de Wi-Fi.

### [Bloqueio da Ligação Com Fios]

Esta funcionalidade permite-lhe ligar ou desligar a Ligação de rede com fios.

### [Bloqueio do ScreenShare]

Esta funcionalidade permite-lhe ativar ou desativar a funcionalidade de partilha do ecrã.

Se o valor do Bloqueio do ScreenShare for alterado, a função apenas é aplicada após o reinício do dispositivo.

## [Alterar Palavra-passe]

Pode alterar a palavra-passe de administrador. (A palavra-passe predefinida é: 000000)

- 1 Digite sua senha atual.
- 2 Introduza uma palavra-passe nova de 6 dígitos.
- 3 Introduza novamente a palavra-passe no campo Confirmar palavra-passe para a confirmar.

## [Configurações de Empresa]

- Introduza o código de conta da sua empresa para aplicar as definições de Enterprise correspondentes.
- Após introduzir o seu código, o monitor é reiniciado aplicando assim as definições de Enterprise correspondentes.
- Esta funcionalidade não é ativada se já tiver sido introduzido um código.

## [Controle de saída dinâmico HDCP]

- Apenas conteúdos HDCP protegidos serão fornecidos de forma encriptada quando se escolhe “Ligado”.
- Todos os conteúdos serão fornecidos de forma encriptada quando se escolhe “Desligado”.

## [Reposição dos Valores de Fábrica]

Inicializa todas as definições em [Definição] e ficheiros do armazenamento interno.

Exceções são o valor do ganho de RGB do modo [Calibragem], [Parede de Vídeo]([Modo de Mosaico], [Configuração do modo de Mosaico], [Modo Natural], [Controlo de imagens], [Inversão de Varrimento]) e [Configuração do Servidor] de [Configuração Ez], e os itens [Definir ID] de [Geral].

### **NOTA**

- Mantém as definições existentes porque o botão de Ligar/Desligar no menu do Utilizador afeta apenas o estado ativo/inativo do submenu.

# GESTOR DE CONTEÚDO

## Início de sessão Web

- As funções suportadas variam consoante o produto.

O produto de sinalização é fornecido com uma funcionalidade que lhe permite aceder ao mesmo através do seu PC ou dispositivo móvel.

- São disponibilizados os menus Gestor de conteúdo, Gestor de grupos 2.0, Gestor de controlo, Encerrar sessão e Alterar a palavra-passe.
- URL: <https://set ip:3777>
- Pode consultar a palavra-passe inicial no menu **HOME / ↑** → [URL MÓVEL].

### ATENÇÃO

- Resoluções suportadas (este programa foi otimizado para as seguintes resoluções):
  - PC 1920 x 1080
  - Dispositivo móvel: 360 x 640(1440 x 2560, 1080 x 1920), DPR
- Navegadores suportados (este programa foi otimizado para os seguintes navegadores):
  - Chrome 85 ou posterior (recomendado)
- Por motivos de segurança, inicie sessão com a palavra-passe inicial e altere a palavra-passe.
- Depois de a palavra-passe inicial ter sido modificada, a palavra-passe deixa de ser apresentada no menu **HOME / ↑** → [URL MÓVEL].

## Gestor de conteúdo

### [Player]

**HOME / ↑** →  (Player) Leitor

A funcionalidade de leitor do Gestor de conteúdo permite-lhe reproduzir/gerir conteúdo de vídeo, de imagem, de modelos, conteúdo SuperSign e conteúdo de listas de reprodução de uma forma integrada. (Os modelos OLED não suportam reprodução e gestão de conteúdos de imagem e conteúdos de modelos.)

### [Reprodução Contínua]

- 1 Seleccione o tipo de conteúdo pretendido a partir do separado da esquerda e, em seguida, seleccione o conteúdo pretendido.
- 2 Clique em [REPRODUZIR] no canto superior direito do ecrã e desfrute do conteúdo seleccionado.

### [Exportar]

- 1 Seleccione o tipo de conteúdo pretendido a partir do separador à esquerda e clique em [Exportar] no canto superior direito do ecrã.
- 2 Seleccione o conteúdo que pretende exportar.
- 3 Clique em [COPIAR]/[Orbiter] no canto superior direito do ecrã e seleccione o dispositivo cujo conteúdo pretende exportar. (Se um ficheiro de conteúdo no dispositivo visado tiver sido seleccionado, o processamento do ficheiro de conteúdo é ignorado.)
- 4 Pode ver que o conteúdo foi movido/copiado para o dispositivo.

**[ELIMINAR]**

- 1 Selecione o tipo de conteúdo pretendido a partir do separador à esquerda e clique em [ELIMINAR] no canto superior direito do ecrã.
- 2 Selecione o conteúdo que pretende eliminar.
- 3 Clique no botão [ELIMINAR] no canto superior direito do ecrã.
- 4 Pode ver que o conteúdo foi eliminado.

**[Filtrar / Ordenar]**

- 1 Clique em [Filtrar / Ordenar] no canto superior direito do ecrã.
- 2 1) Selecione o critério de ordenamento pretendido para ordenar os ficheiros por nome ou pela ordem que foram reproduzidos (com o ficheiro reproduzido mais recentemente no topo da lista).  
2) Apenas é possível visualizar o conteúdo armazenado no seu dispositivo pretendido através da filtragem dos ficheiros de conteúdo por dispositivo.  
3) Apenas é possível visualizar o conteúdo do tipo pretendido através da filtragem dos ficheiros por tipo de conteúdo.

**[Criar lista de reprodução]**

Ao criar uma lista de reprodução, não é possível utilizar \*, /, ", ;, ?, <, >, |, \, ., # no nome do ficheiro da lista de reprodução. Além disso, se a lista de reprodução incluir ficheiros cujos nomes incluam tais caracteres, não poderá mover ou copiar a lista de reprodução.

- 1 Selecione [Lista de Reprodução] a partir do separador à esquerda e clique em [Criar lista de reprodução] no canto superior direito do ecrã.
- 2 Selecione o conteúdo que pretende adicionar à lista de reprodução e clique em [SEGUINTE] no canto superior direito do ecrã.
- 3 Defina uma hora para reproduzir cada elemento de conteúdo (aplica-se apenas aos conteúdos de fotografias e modelos), bem como outros itens como o Efeito de Conversão, Proporção e Reprodução Automática, e clique no botão [CONCLUÍDO] no canto superior direito do ecrã.
- 4 Poderá ver que foi criada uma nova [Lista de Reprodução].



**[DISTRIBUIÇÃO]**

- 1 Clique no botão [Distribuir] no canto superior direito do ecrã.
- 2 Aceda à aplicação do Gestor de grupos para distribuir as listas de reprodução criadas.

**! NOTA**

- O botão Distribuir só aparece quando lista de reprodução é selecionado como tipo de conteúdo.

## [Agenda]

HOME /    (Scheduler (Programação))

A funcionalidade de programação do Gestor de conteúdo permite que determinados conteúdos sejam reproduzidos a uma hora definida através de uma lista de reprodução ou de uma entrada externa.

### [Agendar]

- 1 Clique em [New Schedule (Novo Agendamento)] no canto superior direito do ecrã.
- 2 Selecione entre [Lista de Reprodução] e [Fonte De Entrada].
- 3 1) Se tiver selecionado [Lista de Reprodução], selecione a lista de reprodução cuja reprodução pretende programar.  
2) Se tiver selecionado [Fonte De Entrada], selecione a fonte de entrada cuja reprodução pretende programar.
- 4 Introduza as informações e crie uma nova programação. (Ao criar uma programação, não é possível utilizar \*, /, ", ;, ?, <, >, |, \, ., # no nome do ficheiro da programação. Além disso, se a lista de reprodução associada à programação incluir ficheiros cujos nomes incluam tais caracteres, não poderá mover ou copiar a lista de reprodução.)
- 5 À hora programada, assista à lista de reprodução ou entrada externa cuja reprodução programou.

### [Importar uma programação]

- 1 Clique em [Importar] no canto superior direito do ecrã.
- 2 Selecione o dispositivo de armazenamento externo a partir do qual pretende importar uma programação.
- 3 Selecione a programação que pretende importar para o seu monitor. (Apenas pode escolher uma programação)
- 4 Clique em [Selecionar] no canto superior direito do ecrã.
- 5 Verifique que a programação foi importada para a memória de armazenamento interno do monitor.

### [Exportar uma programação]

- 1 Clique em [Exportar] no canto superior direito do ecrã.
- 2 Selecione o dispositivo de armazenamento externo para o qual pretende exportar uma programação.
- 3 Selecione a programação que pretende exportar a partir do seu monitor. (Pode seleccionar várias programações.)
- 4 Clique em [Selecionar] no canto superior direito do ecrã.
- 5 Verifique que a programação foi exportada para o dispositivo de armazenamento externo selecionado.

### **[Eliminar Agendamento]**

- 1 Clique no botão [ELIMINAR] no canto superior direito do ecrã.
- 2 Selecione as programações que pretende eliminar.
- 3 Clique em [ELIMINAR].
- 4 Verifique se as programações foram eliminadas.

### **[Vista de Calendário]**

- 1 Quando tiver registado programações, clique em [Vista de Calendário].
- 2 Pode ver que as programações registadas são apresentadas sob a forma de um calendário.

### **[DISTRIBUIÇÃO]**

- 1 Clique no botão [Distribuir] no canto superior direito do ecrã.
- 2 Aceda à aplicação do Gestor de grupos para distribuir as programações criadas.

### **! NOTA**

- Se houver sobreposição na hora da criação do agendamento, será eliminado o agendamento criado anteriormente.
- O agendamento não funciona enquanto estiver em execução a aplicação da lista de Agendamento.

### **[Editor]**

HOME /   (Editor)

A funcionalidade de editor do Gestor de conteúdo permite-lhe adicionar os modelos pretendidos.

- 1 Selecione o modelo do formato pretendido. (Pode seleccionar entre modo horizontal e modo vertical.)
- 2 Altere o texto do modelo.
  - 2-1. Aplique o estilo de tipo de letra pretendido (Tamanho, Peso, Sublinhado, Itálico)
- 3 Altere o ficheiro de multimédia.
  - 3-1. Selecione e aplique a taxa pretendida.
- 4 Guarde o modelo clicando em [Guardar] no canto superior direito do ecrã.
- 5 Verifique se o modelo que gravou é apresentado na lista de modelos.

## Supported Photo & Video Files (Ficheiros de fotografia e vídeo suportados)

### ! NOTA

- Legendas não são suportadas.
- A funcionalidade de fotografia não é suportada em modelos OLED.

### Codecs de vídeo suportados

Extensão	Codec	
.asf, .wmv	Vídeo	Perfil Advanced VC-1 (exceto WMVA), perfis Simple e Main VC-1
	Áudio	Norma WMA (excluindo WMA v1/voz WMA)
.avi	Vídeo	Xvid (exceto GMC de 3 pontos de deslocamento), H.264/AVC, Motion Jpeg, MPEG-4
	Áudio	MPEG-1 Layer I, II, MPEG-1 Layer III (MP3), Dolby Digital, LPCM, ADPCM, DTS
.mp4, .m4v, .mov	Vídeo	H.264/AVC, MPEG-4, HEVC
	Áudio	Dolby Digital, Dolby Digital Plus, AAC, MPEG-1 Layer III (MP3)
.3gp	Vídeo	H.264/AVC, MPEG-4
.3g2	Áudio	AAC, AMR-NB, AMR-WB
.mkv	Vídeo	MPEG-2, MPEG-4, H.264/AVC, VP8, VP9, HEVC
	Áudio	Dolby Digital, Dolby Digital Plus, AAC, PCM, DTS, MPEG-1 Layer I, II, MPEG-1 Layer III (MP3)
.ts, .trp, .tp, .mts	Vídeo	H.264/AVC, MPEG-2, HEVC
	Áudio	MPEG-1 Layer I, II, MPEG-1 Layer III (MP3), Dolby Digital, Dolby Digital Plus, AAC, PCM
.mpg, .mpeg, .dat	Vídeo	MPEG-1, MPEG-2
	Áudio	MPEG-1 Layer I, II, MPEG-1 Layer III (MP3)
.vob	Vídeo	MPEG-1, MPEG-2
	Áudio	Dolby Digital, MPEG-1 Layer I, II, DVD-LPCM

### Rácio máximo de transmissão

Filme Full HD	H.264 1920 x 1080 a 60 P BP/MP/HP a L4.2 40 Mbps HEVC 1920 x 1080 a 60 P Principal/Principal10 a L4.1 40 Mbps
Filme ULTRA HD (Apenas modelos UHD).	H.264 3840 x 2160 a 30 P BP/MP/HP a L5.1 50 Mbps HEVC 3840 x 2160 a 60 P Principal/Principal 10 a L5.1 60 Mbps

**Formatos de ficheiro de fotografia suportados**

Tipo de ficheiro	Formato	Resolução
.jpeg, .jpg, .jpe	JPEG	<ul style="list-style-type: none"> <li>Mínimo: Mín.: 64 x 64</li> <li>Máximo: Tipo normal: 15360 (L) x 8640 (A) Tipo progressivo: 1920 (L) x 1440 (A)</li> </ul>
.png	PNG	<ul style="list-style-type: none"> <li>Mínimo: Mín.: 64 x 64</li> <li>Máximo: 5760 (L) x 5760 (A)</li> </ul>
.bmp	BMP	<ul style="list-style-type: none"> <li>Mínimo: Mín.: 64 x 64</li> <li>Máximo: 1920 (L) x 1080 (A)</li> </ul>

**Sugestões para utilizar dispositivos de armazenamento USB**

- Utilize apenas dispositivos de armazenamento USB reconhecidos.
- Os dispositivos de armazenamento USB ligados ao monitor através de um hub USB poderão não funcionar corretamente.
- Dispositivos de armazenamento USB que usem os seus próprios programas de reconhecimento automático poderão não ser reconhecidos.
- Dispositivos de armazenamento USB que usem os seus próprios controladores poderão não ser reconhecidos.
- A velocidade de reconhecimento de um dispositivo de armazenamento USB poderá depender de cada dispositivo.
- Não desligue o monitor nem retire o dispositivo USB quando o dispositivo de armazenamento USB estiver em funcionamento. Quando o dispositivo é separado ou desligado de repente, os ficheiros arquivados ou o dispositivo de armazenamento USB podem ficar danificados.
- Não ligue o dispositivo de armazenamento USB artificialmente alterado pelo PC. O dispositivo pode causar o mau funcionamento do produto ou impedir que este funcione. Lembre-se de utilizar apenas dispositivos de armazenamento USB com ficheiros normais de música, imagens e/ou filmes.
- Os dispositivos de armazenamento formatados com programas utilitários não suportados pelo Windows podem não ser reconhecidos.
- Ligue a alimentação a um dispositivo de armazenamento USB (mais de 0,5 A) que necessite de uma fonte de alimentação externa. Caso contrário, o dispositivo pode não ser reconhecido.
- Ligue o dispositivo de armazenamento USB com o cabo disponibilizado pelo fabricante do dispositivo.
- Alguns dispositivos de armazenamento USB podem não ser suportados ou funcionar sem problemas.
- Os métodos de alinhamento do dispositivo de armazenamento USB é similar ao Windows XP e os nomes de ficheiros podem reconhecer até 100 caracteres ingleses.
- Certifique-se de que faz uma cópia de segurança de ficheiros importantes, uma vez que os dados armazenados no dispositivo de memória USB podem ser danificados. Não nos responsabilizamos por qualquer perda de dados.
- Se a unidade de disco rígido USB não tiver uma fonte de alimentação externa, o dispositivo USB poderá não ser detectado. Certifique-se de que liga uma fonte de alimentação externa.
  - Utilize um transformador para uma fonte de alimentação externa. Não é fornecido um cabo USB com a fonte de alimentação externa.
- Utilize apenas dispositivos de armazenamento USB formatados com os sistemas de ficheiros FAT32 ou NTFS fornecidos pelo Windows.

- Se o seu dispositivo de armazenamento USB tiver múltiplas partições, ou se usar um leitor multcartões USB, pode usar até quatro partições ou dispositivos de memória USB.
- Se o dispositivo de armazenamento USB estiver ligado a um leitor multi-cartões USB os seus dados de volume poderão não ser detectados.
- Se um dispositivo de armazenamento USB não funcionar corretamente, retire-o e volte a ligá-lo.
- Se o dispositivo de armazenamento USB estiver ligado em modo de espera, é automaticamente carregado um disco rígido específico quando o monitor é ligado.
- A capacidade recomendada é de 1 TB ou menos para um disco rígido externo USB e de 32 GB ou menos para memória USB.
- Qualquer dispositivo com capacidade superior à recomendada poderá não funcionar devidamente.
- Se um disco rígido externo USB com uma funcionalidade de [Poupança de Energia] não funcionar, desligue o disco rígido e ligue-o novamente para que trabalhe devidamente.
- Os dispositivos de armazenamento USB (USB 2.0 ou inferior) também são suportados. Porém, podem não funcionar devidamente na lista de vídeos.
- Pode ser reconhecido numa pasta um máximo de 999 pastas ou ficheiros.
- Quando distribuir conteúdos para USB durante a reprodução de um vídeo com resolução UHD, o vídeo poderá parar intermitentemente.
- Os dispositivos de armazenamento USB suportados por um dispositivo móvel poderão não ser reconhecidos.
- Mesmo que estejam ligados vários dispositivos de armazenamento USB, só poderá usar um único dispositivo de armazenamento USB.

## Gestor de grupos 2.0

Esta funcionalidade permite-lhe agrupar diferentes definições do monitor numa única rede para o mesmo grupo e distribuir conteúdo (programações e listas de reprodução) ou copiar dados de definição em grupo. As funcionalidades têm dois modos, Principal e Secundário, e pode ser acedida através do browser do seu PC ou através de um dispositivo móvel.

### [Principal]

- Adicione, edite ou elimine grupos.
- Clone os dados de definições do seu dispositivo.
- Distribua [Agendar] e [Lista de Reprodução] em grupo.
- Todos os monitores vêm inicialmente em modo Principal.

### [Subordinado]

- Reproduza [Agendar] e [DISTRIBUIR LISTA DE REPRODUÇÃO] distribuídas e modo Principal.
- Remova monitores para os respetivos grupos.
- Os monitores que tenham sido adicionadas a um grupo são automaticamente alterados para modo Secundário. Contrariamente, quando um monitor tiver sido eliminado de um grupo, é automaticamente inicializado e alterado para modo Principal.
- Se um novo Slave tiver sido adicionado a um grupo existente, ou se o [Clonagem de Dados] ou a distribuição de [Agendar]/[Lista de Reprodução] não tiver sido executada corretamente, será ativado o [Clonagem de Dados] ou o botão [Sincronizar].
- Pode duplicar os dados de definição do dispositivo principal para um grupo utilizando a [Data Cloning (Clonagem de dados)].
- Pode voltar a transferir o conteúdo distribuído ao grupo utilizando a opção [Sincronizar].

## **[GESTÃO DE GRUPOS]**

- Criar um novo grupo
  1. Clique em [Adicionar Novo Grupo].
  2. Introduza um nome para o grupo.
  3. Clique em [Adicionar Dispositivo], selecione os dispositivos que pretende adicionar ao grupo e adicione-os.
  4. Clique em [Concluído] e verá que foi criado um novo grupo.
- Editar um grupo
  1. Clique no grupo que pretende editar.
  2. Adicione um novo dispositivo utilizando a opção [Adicionar Dispositivo].
  3. Elimine um dispositivo utilizando a opção [Eliminar Dispositivo].
  4. Verifique se os dispositivos de um grupo estão ligados à rede utilizando a opção [Verificação De Dispositivo].
  5. Se houver conjuntos de dispositivos no grupo que não sejam [Clonagem de Dados] ou cujo conteúdo não seja sincronizado, será ativado o [Clonagem de Dados] ou o botão [Sincronizar].
  6. Pode voltar a copiar os dados de definição do dispositivo principal para um grupo utilizando a opção [Clonagem de Dados].
  7. Pode voltar a transferir o conteúdo distribuído ao grupo utilizando a opção [Sincronizar].
- Eliminar um grupo
  1. Clique em [Eliminar Grupo].
  2. Selecione o grupo que pretende eliminar e clique em [Eliminar].
  3. Verifique se o grupo que selecionou foi eliminado.
- Vista de todos os dispositivos: Esta página permite-lhe gerir todos os monitores secundários que estão ligados à mesma rede.
  1. Clique em [Vista De Todos Os Dispositivos].
  2. Clique em [Repor Modo Do Dispositivo].
  3. Selecione o monitor secundário cujo modo de dispositivo pretende alterar e clique em [Repor].

### **[Clonagem de Dados de Configuração]**

- 1 Selecione o grupo pretendido e clique em Clone (Clonar).
- 2 Verifique se os dados foram copiados para os equipamentos secundários.

### **[Distribuir Conteúdos]**

- 1 Selecione o tipo de conteúdo que pretende distribuir (Programações ou Listas de reprodução).
- 2 Selecione o conteúdo que pretende distribuir.
- 3 Selecione o grupo ao qual pretende distribuir o conteúdo e clique em [Distribuir].
- 4 Execute a aplicação Gestor de conteúdo nos equipamentos secundários e verifique se o conteúdo foi distribuído.

#### **Como utilizar**

- Monitores: Execute, adicione, elimine ou edite a aplicação a partir do ecrã inicial.
- Dispositivo móvel: Dispositivos móveis: Execute a aplicação na Barra do Iniciador ou aceda à aplicação a partir de um dispositivo móvel utilizando o código QR ou o URL fornecidos.

### **ATENÇÃO**

- Pode criar até 25 grupos de trabalho.
- Pode adicionar a um grupo até 12 dispositivos secundários.
- Pode distribuir as programações armazenadas em dispositivos externos depois de executar a operação de importação do Gestor de conteúdo.
- Certifique-se de que elimina todas as programações armazenadas nos equipamentos secundários antes de distribuir quaisquer programações.
- A lista dos dispositivos que podem adicionar aos grupos pretendidos apenas é apresentada quando estão reunidas as seguintes condições:
  - Os dispositivos que pretende adicionar são da mesma rede que o dispositivo principal.
  - Os dispositivos que pretende adicionar estão em modo Principal e não pertencem a nenhum grupo existente.
  - A funcionalidade UPnP tem de estar ativada (aceda a [Geral] > [Rede] > UPnP e defina como [Ligado]).
- Poderá não funcionar corretamente em ambientes de rede sem fios. Recomenda-se que utilize uma rede com fios.
- Execute as definições iniciais para a função Slave quando eliminar o grupo.

## Screen Share

Esta funcionalidade permite que o ecrã de um dispositivo do utilizador, tal como um telemóvel ou PC Windows, seja partilhado com um ecrã através de uma ligação sem fios, tal como o WiDi ou o Miracast.

### **Como utilizar o [Screen Share]**

 (ENTRADA) →  → [Screen Share]

- 1 Estabeleça uma ligação de acordo com as instruções fornecidas no guia ao qual pode aceder clicando no botão GUIA DE LIGAÇÃO no canto superior direito.
- 2 Depois de estabelecida a ligação, é ativado o Screen Share entre o dispositivo do utilizador e o monitor.

### **! NOTA**

### **Configurar o WiDi (Wireless Display)**

- Poderá encontrar instruções para a utilização de Intel WiDi na página Web do fabricante do seu PC ou portátil.
- Esta funcionalidade apenas funciona adequadamente com o WiDi 3.5 ou versões posteriores.
- Esta funcionalidade apenas funciona com as versões Windows 8.1 ou posteriores

## LG Presenter

Esta função serve para mostrar o ecrã do PC (Windows ou Mac OS) no monitor Signage com uma ligação com/sem fios ao PC. Para usar esta função, terá de instalar o LG Presenter PC Client ("Client") no PC.

Pode usar o LG Presenter das seguintes formas.

- Ligar: Introduza o PIN para ligar o seu dispositivo Signage ao Client.
- Screen Share: Partilhar o ecrã do PC do Client ligado com o seu dispositivo Signage.
- Transferência: Se já estiver ligado um Client e outro Client precisar de partilhar o ecrã, pode pedir uma transferência para o Client ligado para obter permissão para partilhar o ecrã.
- Definições: Pode ver informações do Client ou alterar o idioma usado pelo Client.

### **NOTA**

- Esta função pode não ser compatível em alguns modelos.
- Só é suportado partilhar o ecrã do PC e não a voz.

## Ligar

### No Signage

INPUT /  → [LG Presenter]

### No PC

- 1 Aceda a [www.lge.com/LGP](http://www.lge.com/LGP) para transferir o Client.
- 2 Instale e execute o Client transferido.
- 3 Introduza o nome de utilizador pretendido e prima o botão .
- 4 Selecione pesquisa automática ou manual para se ligar ao seu dispositivo.
  - Pesquisa automática
    - Quando a lista de dispositivos Signage encontrados na rede aparecer, selecione o dispositivo ao qual pretende ligar.
  - Pesquisa manual
    - Clique em "Novo", escreva o nome do dispositivo com que se quer ligar e o endereço IP que aparece no Signage e clique em [Ligar].
- 5 Introduza o PIN que vê no seu dispositivo Signage no campo do PIN no Client.

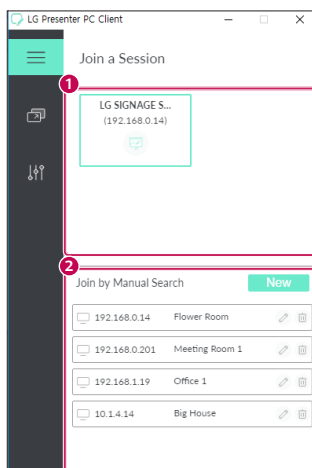

N.º	Item	Descrição
1	Pesquisa automática	Pesquisa automática Signage na mesma rede.
2	Pesquisa manual	Insira manualmente o endereço de IP e o nome, ou selecione o dispositivo com que se quer ligar na lista de ligações.

### ATENÇÃO

- O Signage e o PC precisam de estar na mesma rede para que se possam ligar um ao outro.
- Se uma determinada porta (UDP 1900) do Signage estiver bloqueada, o programa Cliente não pode pesquisar automaticamente o Signage.
- Dependendo da configuração da rede, o programa Cliente pode não ser capaz de se ligar ou partilhar o ecrã com o Signage através de pesquisa manual.

## Screen Share

- 1 Selecione o ecrã que pretende partilhar e prima o botão "Partilhar".
- 2 Para sair do Screen Share, prima o botão [PARAR].

### ATENÇÃO

- se o Screen Share não funcionar ou não conseguir ligar ao dispositivo Signage, verifique as definições da firewall no PC.

## Transferência

PC1: O PC onde está a ser executado o cliente atualmente ligado ao seu dispositivo Signage.

PC2: O PC que pretende ligar ao dispositivo Signage ligado ao PC1.

### No PC2

- 1 Executar o programa Cliente para ligar o Signage ao qual o PC1 está ligado.

### No PC1

- 1 Quando a janela do pedido de transferência aparecer no PC2, selecione se quer aprovar ou rejeitar o pedido.
- 2 Se aprovar o pedido de transferência, o dispositivo Signage será desligado, e o Client no PC2 será ligado ao dispositivo Signage.
- 3 Se rejeitar o pedido de transferência, o dispositivo Signage continuará ligado e poderá continuar a usar as funções do LG Presenter.

# FERRAMENTAS DE GESTÃO

## Gestor de Controlo

Controle e verifique o estado do ecrã através do navegador de Internet.

Esta função está disponível para PC e dispositivos móveis.

As funções suportadas variam consoante o produto.

### Função

- [Painel]: Mostra um resumo do estado do produto e fornece ligações para cada página.
- [Ecrã e som]: Proporciona funcionalidades, como brilho do ecrã, som, entrada e reinício do dispositivo.
- [Hora e Data]: Ativa/desativa funcionalidades Definir Automaticamente e apresenta/altera a hora configurada no produto.
- [Rede]: Permite definir o nome e o endereço IP do seu monitor de sinalização.
- [Modo de Mosaico]: Apresenta as definições de modo de mosaico do produto.
- [Falha]: Ativa ou desativa a funcionalidade de Recuperação pós-falha e define itens relacionados.
- [Reproduzir via URL]: Ativa ou desativa a função Reproduzir via URL e define URL.
- [Atualização do software]: Atualiza o firmware do produto.
- [Gráficos]: Apresenta informações sobre o estado do produto tais como temperatura e estado da ventoinha.
- [Registo]: Mostra registos de avarias do produto.
- [Informações do Sistema]: Apresenta informações tais como a versão de software do produto e o nome do modelo.

## ID da imagem

[ID de Imagem] é utilizado para alterar as definições de um produto específico (monitor), utilizando um único recetor de IV para multi-visão. A comunicação entre um monitor com um receptor IV e outros monitores é possível através de cabos RS-232C. Cada monitor é identificado por uma ID de configuração. A definição [ID de Imagem] permite utilizar apenas o controlo remoto com monitores com uma [Definir ID] que corresponda à [ID de Imagem].

- 1 Atribua a [Definir ID] aos monitores instalados conforme indicado abaixo:

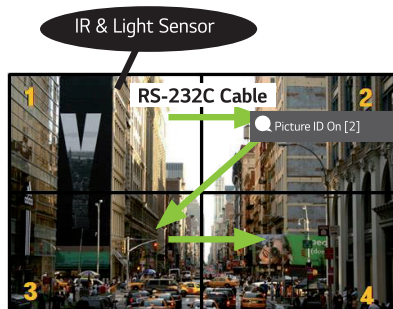

- 2 Prima o botão vermelho [ID de Imagem] Ligado no controlo remoto.
  - 3 Certifique-se de que a ID de imagem definida é idêntica à [Definir ID] do monitor que pretende controlar.
- Não é possível controlar um produto com uma [Definir ID] diferente da [ID de Imagem].

### ! NOTA









- Se a [ID de Imagem] tiver sido definida para 2, apenas o monitor do canto superior direito, que tem uma [Definir ID] de 2, pode ser controlado por sinais IV.
- Se premir o botão verde [ID de Imagem] Desligado no controlo remoto, as [ID de Imagem] de todos os monitores são desligadas. Se depois premir qualquer botão no controlo remoto, todos os monitores podem ser controlados por sinais IV, independentemente das respetivas [Definir ID].

## Touch Assistive Menu

Esta funcionalidade exclusiva de toque permite que o utilizador possa configurar definições sem usar um comando. Ao tocar no ecrã durante um determinado tempo ou premir a tecla local do Touch Assistive Menu, é apresentado o Touch Assistive Menu no ecrã.

As funções suportadas variam consoante o produto.

### Função

- : Aceder ao ecrã inicial.
- : Acede ao ecrã de seleção de entrada externa.
- : Aceder ao ecrã de Definições.
- : Aceder ao ecrã SI App Selection
  - : Executar SI Apps instaladas com Tipo ZIP
  - : Executar SI Apps instaladas com Tipo IPK
  - : Aceder ao Modo de Programador
  - : Aceder à Definição de SI Server
- : Aceder ao ecrã de controlo de volume

# PARA CONTROLAR UM PC EXTERNO ATRAVÉS DO ECRÃ TÁTIL

- Só se aplica a determinados modelos.

## Ligar a um PC

Ligar este produto a um PC com um cabo USB (Tipo A a Tipo B) permite controlar o PC ligado ao tocar no ecrã do produto.

Para um PC que suporta USB-C, use um cabo USB-C para ligar este produto ao PC e controlar o PC através do ecrã tátil.

Pode controlar o OPS instalado ao tocar no ecrã do produto, mesmo com o OPS instalado.

## Tarefas Priorizadas no Ecrã Tátil

Prioridade	Estados	Condições de Funcionamento	Dispositivo a executar a tarefa quando se toca no ecrã
1	<ul style="list-style-type: none"> <li>• Rotação da entrada externa definida como 90°/180°/270°</li> <li>• Menu, Aplicação, Painel de comando, etc. apresentado</li> <li>• Mensagem apresentada</li> </ul>	Apenas um dos estados é apresentado	Ecrã do produto
2	<ul style="list-style-type: none"> <li>• Equipado com OPS</li> <li>• Entrada externa configurada para OPS</li> </ul>	Todos os estados são apresentados	OPS
3	<ul style="list-style-type: none"> <li>• Ligado a um PC com um cabo USB-C</li> <li>• Entrada externa configurada para USB-C</li> </ul>	Todos os estados são apresentados	PC ligado com USB-C
4	<ul style="list-style-type: none"> <li>• Entrada externa configurada (exceto OPS/USB-C)</li> <li>• PC ligado à frente do produto com um cabo de toque</li> </ul>	Todos os estados são apresentados	PC ligado à frente do produto com um cabo de toque
5	<ul style="list-style-type: none"> <li>• Entrada externa configurada (exceto OPS/USB-C)</li> <li>• PC ligado à traseira do produto com um cabo de toque</li> </ul>	Todos os estados são apresentados	PC ligado à traseira do produto com um cabo de toque

### ! NOTA

- Quando ligar a um PC externo e usá-lo com um ecrã tátil, poderá demorar algum tempo para reconhecer o seu toque no dispositivo de ecrã tátil quando mudar a ligação para a função tátil entre PCs externos.

# CALIBRAÇÃO INTELIGENTE

## Como Executar

W.BAL → [Smart Calibration]

- 1 Defina o ID de Aparelho de cada monitor.
- 2 Selecione o [Picture Mode] para executar a função de Calibração Inteligente.

Quando define o [Modo da Imagem] para o modo [Calibragem], pode definir a [Temperatura de Cor] como [3000 K] / [Alvo Ideal] / [Original].

- [Alvo Ideal]: Defina o valor de cor ideal do conjunto instalado como alvo.
- Defina o alvo para 3000 K no ambiente da estação de transmissão.

Quando define o [Modo da Imagem] exceto o modo [Calibragem], pode definir a [Temperatura de Cor] para 3200 K-13000 K.

Pode ajustá-lo em unidades de 100 K.

- 3 Com a opção [START SMART CALIBRATION], pode corrigir a cor e/ou o brilho.
- 4 Se definir o menu [Schedule Setting], a calibração é executada automaticamente de forma periódica.

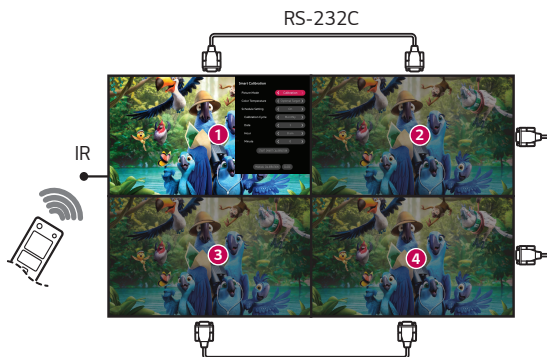
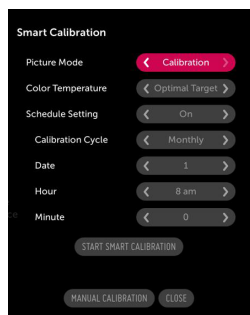

## [Manual Calibration]

Pode ajustar manualmente a cor da localização selecionada.

- [Screen Split]: Defina a manual área de ajuste.
- [Calibration Position]: Selecione a localização de ajuste manual.

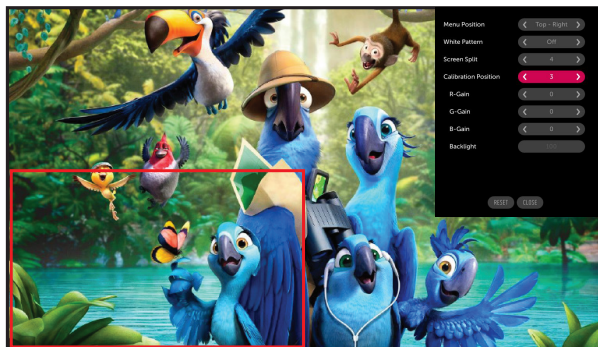



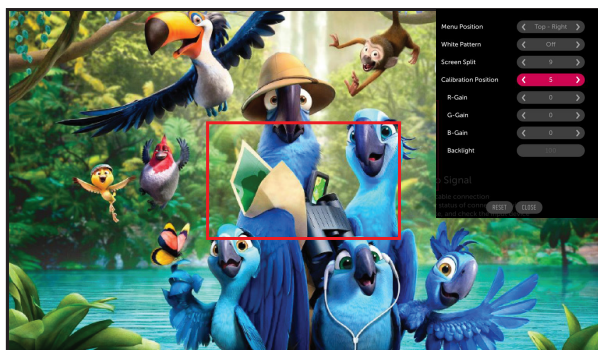





Screen Split: 4, Calibration Position: 3



Screen Split: 9, Calibration Position: 5

# CÓDIGO DE IV

- A função HDMI/USB não é suportada por todos os modelos.
- Dependendo do modelo, alguns códigos das teclas podem não ser suportados.

Código (Hexadecimal)	Função	Observações
08	 (Alimentação)	Botão do controlo remoto
C4	MONITOR ON	Botão do controlo remoto
C5	MONITOR OFF	Botão do controlo remoto
95	<b>ENERGY SAVING</b>	Botão do controlo remoto
0B	INPUT (Selecionar entrada)	Botão do controlo remoto
10	Tecla numérica 0	Botão do controlo remoto
11	Tecla numérica 1	Botão do controlo remoto
12	Tecla numérica 2	Botão do controlo remoto
13	Tecla numérica 3	Botão do controlo remoto
14	Tecla numérica 4	Botão do controlo remoto
15	Tecla numérica 5	Botão do controlo remoto
16	Tecla numérica 6	Botão do controlo remoto
17	Tecla numérica 7	Botão do controlo remoto
18	Tecla numérica 8	Botão do controlo remoto
19	Tecla numérica 9	Botão do controlo remoto
02	 (Vol +)	Botão do controlo remoto
03	 (Vol -)	Botão do controlo remoto
E0	Brilho  (Página para cima)	Botão do controlo remoto
E1	Brilho  (Página para baixo)	Botão do controlo remoto
DC	 (3D)	Botão do controlo remoto
32	1/a/A	Botão do controlo remoto
2F	NÍTIDO	Botão do controlo remoto
7E	 SIMPLINK	Botão do controlo remoto
79	ARC (Marcar/Proporção)	Botão do controlo remoto
4D	PSM (Modo da Imagem)	Botão do controlo remoto
09	 (SEM SOM)	Botão do controlo remoto

<b>Código (Hexadecimal)</b>	<b>Função</b>	<b>Observações</b>
43	⚙️ (Definições/Menu)	Botão do controlo remoto
99	Configuração automática	Botão do controlo remoto
40	^ (Cima)	Botão do controlo remoto
41	v (Baixo)	Botão do controlo remoto
06	> (Direita)	Botão do controlo remoto
07	< (Esquerda)	Botão do controlo remoto
44	Ⓞ ok (OK)	Botão do controlo remoto
28	↶ (VOLTAR)	Botão do controlo remoto
7B	Mosaico	Botão do controlo remoto
5B	Sair	Botão do controlo remoto
72	ID de imagem ligada (vermelho)	Botão do controlo remoto
71	ID de imagem desligada (verde)	Botão do controlo remoto
63	Amarelo	Botão do controlo remoto
61	Azul	Botão do controlo remoto
5F	Balanço de brancos	Botão do controlo remoto
3F	⌘ (Menu Supersign)	Botão do controlo remoto
7C	⬆️ (Início)	Botão do controlo remoto
97	Alternar	Botão do controlo remoto
96	Espelhamento	Botão do controlo remoto

# CONTROLAR VÁRIOS PRODUTOS

- Só se aplica a determinados modelos.

Utilize este método para ligar vários produtos a um PC. Pode controlar vários produtos de uma só vez, ligando-os a um único PC.

No menu Opções, Definir ID tem de estar entre 1 e 1000, sem estar repetida.

## Cabos de ligação

- A imagem pode ser diferente de acordo com o modelo.

Ligue o cabo RS-232C, conforme indicado na imagem.

O protocolo RS-232C é utilizado para estabelecer comunicação entre o PC e o produto. Pode ligar ou desligar o produto, selecionar uma fonte de entrada e ajustar o menu OSD a partir do PC.

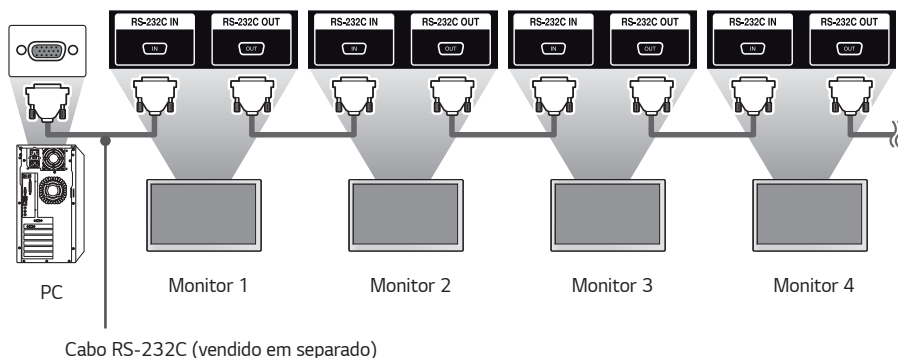
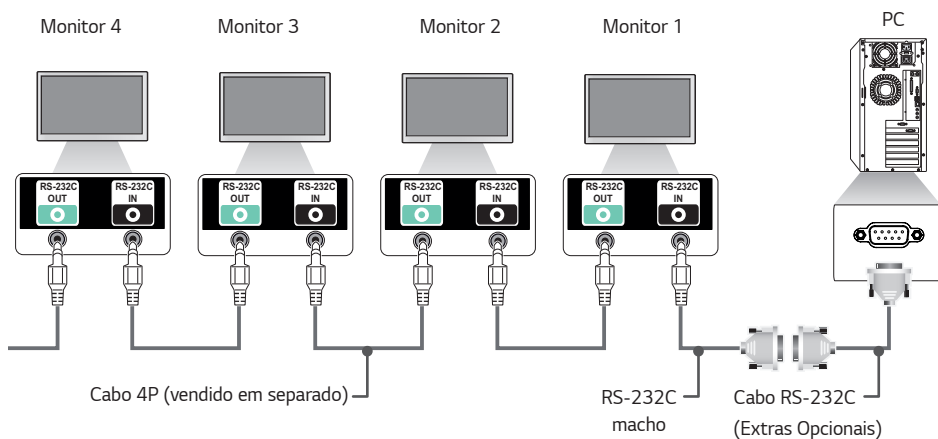

## Parâmetro de comunicação

Velocidade de Transmissão: 9600 BPS

Comprimento de dados: 8 bits

Bit de paridade: Nenhum

Bit de paragem: 1 bits

Controlo de fluxo: Nenhum

Código de comunicação: ASCII

### ! NOTA

- Nas ligações com configuração de 3 fios (não padrão), é possível usar ligações em série de IV.
- Certifique-se de que utiliza apenas o cabo macho fornecido para ligar correctamente.
- Quando tem de controlar simultaneamente diversos produtos de sinalização com ligação em série, se tentar ligar/desligar o dispositivo principal de uma forma contínua, alguns produtos poderão não ligar. Neste caso, pode ligar os monitores em questão premindo o botão **MONITOR ON** em vez do botão de alimentação.

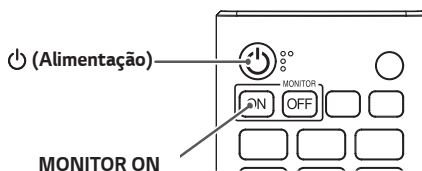

## Lista De Referência De Comandos

		Comando		Dados (Hexadecimais)
		1	2	
01	[Ligar/desligar]	k	a	00 a 02
02	Selecionar Entrada	x	b	Consulte "Selecionar entrada"
03	[Proporção]	k	c	Consultar [Proporção]
04	[Controlo de Luminosidade]	j	q	00 a 04
05	[Modo da Imagem]	d	x	Consultar [Modo de imagem]
06	[Contraste]	k	g	00 a 64
07	[Brilho]	k	h	00 a 64
08	[Nitidez]	k	k	00 a 32
09	[Cor]	k	i	00 a 64
10	[Tom de Cor]	k	j	00 a 64
11	[Temperatura de Cor]	x	u	70 a D2
12	[Panorama]	k	t	00 a 64
13	[Modo de Som]	d	y	Consultar [Modo de Som]
14	[Silêncio]	k	e	00 a 01
15	Controlo de volume	k	f	00 a 64
16	[Hora Atual] 1 (ano/mês/dia)	f	a	Consulte [Hora Atual] 1
17	[Hora Atual] 2 (hora/minuto/segundo)	f	x	Consulte [Hora Atual] 2
18	[Desligar Televisor Se Não Houver Sinal (15 min)]	f	g	00 a 01
19	[Desligamento sem IV (4hour)]	m	n	00 a 01
20	[Idioma]	f	i	Consulte [Idioma]
21	Define o [PREDEFINIÇÃO]	f	k	00 - 02
22	Temperatura actual	d	n	FF
23	[Tecla]	m	c	Consultar [Tecla]
24	Tempo decorrido	d	l	FF
25	verificar o número de série do produto	f	y	FF
26	[Versão do Software]	f	z	FF
27	[Compensação de Branco] Ganho de vermelhos	j	m	00 a FE
28	[Compensação de Branco] Ganho de verdes	j	n	00 a FE
29	[Compensação de Branco] Ganho de azuis	j	o	00 a FE
30	[Compensação de Branco] Desvio de vermelhos	s	x	00 a 7F
31	[Compensação de Branco] Desvio de verdes	s	y	00 a 7F
32	[Compensação de Branco] Desvio de azuis	s	z	00 a 7F
33	[Retroiluminação]	m	g	00 a 64
34	[Ecrã desligado]	k	d	00 a 01
35	[Modo de Mosaico]	d	d	00 a FF

		Comando		Dados (Hexadecimais)
		1	2	
36	Verifica o [Modo de Mosaico]	d	z	FF
37	[ID do Mosaico]	d	i	Consultar [ID do Mosaico]
38	[Modo Natural]	d	j	00 a 01
39	[DPM] / [DPM (Modo de Espera)]	f	j	Consulte [DPM] / [DPM (Modo de Espera)]
40	Remote Control/Local Key Lock (Bloqueio do controlo remoto/teclas locais)	k	m	00 a 01
41	[Atraso de Ligamento]	f	h	00 a FA
42	Selecionar Modo [Falha]	m	i	00 a 02
43	Selecionar Entrada para [Falha]	m	j	Consultar Selecionar Entrada para [Falha]
44	Bloqueio de Teclas de Comando Local	t	p	00 a 02
45	Bloqueio de Chave local	t	o	00 a 02
46	[Estado]	s	v	Consultar [Verificação de estado]
47	[Hora de Verão]	s	d	Consultar [Hora de Verão]
48	[Modo PM]	s	n, 0c	00 a 05
49	[Consultar Método de ISM]	j	p	Consultar [Método ISM]
50	[DEFINIÇÕES DE REDE]	s	n, 80(81 (82)	Consultar [Definições de Rede]
51	[Estado de Ligamento]	t	r	00 a 02
52	Com fios [Wake-on-LAN] / [Wake-on-LAN (Modo de Espera em Rede)]	f	w	00 a 01
53	[Rotação do Ecrã]	t	h	00 a 03
54	[Sincronização de Hora]	s	n, 16	00 a 01
55	[Sincronização de Conteúdos]	t	g	00 a 01
56	[Daisy Chain de LAN]	s	n, 84	00 a 01
57	[Rotação da Entrada Externa]	s	n, 85	00 a 03
58	[Beacon]	s	n, 88	00 a 01
59	Modo de [Agendamento de Luminosidade]	s	m	00 a 01
60	[Agendamento de Luminosidade]	s	s	Consultar [Agendamento de Luminosidade]
61	[Multi-Ecrã] Modo e entrada	x	c	Consultar [Multi-ecrã] Modo e entrada
62	[Proporção] (Multi-Ecrã)	x	d	Consultar [Proporção] (Multi-Ecrã)
63	[ECRÃ DESLIGADO] (Multi-Ecrã)	x	e	Consultar [ECRÃ DESLIGADO] (Multi-Ecrã)
64	[Sempre Desligar o Ecrã]	s	n, 0d	00 a 01
65	Parar vídeo	k	x	00 a 01
66	Sem Fios [Wake-on-LAN] / [Wake-on-LAN (Modo de Espera em Rede)]	s	n, 90	00 a 01
67	[Bloqueio de OSD]	k	l	00 a 01
68	[Conteúdo HDMI IT]	s	n, 99	00 a 01

		Comando		Dados (Hexadecimais)
		1	2	
69	[Configuração de Feriados]	s	n, 9b	Consultar [Configuração de Feriados]
70	[UPnP]	s	n, 9c	00 a 01
71	[Bloqueio do Painel Principal]	s	n, 9d	00 a 01
72	[Bloqueio de USB]	s	n, 9e	00 a 01
73	[Bloqueio de Wi-Fi]	s	n, 9f	00 a 01
74	[Bloqueio do ScreenShare]	s	n, a0	00 a 01
75	[Criar cópia de segurança via armazenamento]	s	n, a1	Consultar [Criar cópia de segurança via armazenamento]
76	[Entrada de Áudio Digital]	s	n, a2	00 a 01
77	[Imagem do Logótipo de arranque]	s	n, a3	00 a 01
78	[SoftAP]	s	n, a4	00 a 01
79	[Tamanho Natural]	s	n, a5	00 a 64
80	Reproduzir suporte interno guardado	s	n, a8	Consultar Reprodução de suporte interno guardado
81	[Imagem de Falta de Sinal]	s	n, a9	00 a 01
82	[Saída de Áudio]	s	n, aa	00 a 02
83	[Controlo de Ativação DPM] / [Controlo de Ativação DPM (Modo de Espera)]	s	n, 0b	00 a 01
84	Verificar falha da [Ventoinha]	d	w	FF
85	[Aplicar a todas as entradas]	s	n, 52	01
86	[Ativação Temporizada Ligada]	f	d	Consultar [Temporizador para Ligar]
87	[Ativação Temporizada Desligada]	f	e	Consultar [Temporizador para Desligar]
88	Controlo de LCIN008	s	n, b8	Consulte Controlo de LCIN008
89	[Transfer Control (Transferir Controlo)]	s	n, cb	Consulte Transferir Controlo
90	Multicanal	s	n, 76	01 a 09
91	Alterar DefinirID	j	x	Consulte Alterar DefinirID
92	[Gama]	s	n, ad	00 a 03
93	[Nível de Preto]	s	n, ae	00 a 02
94	[ULTRA HD Deep Colour]	s	n, af	Consulte [ULTRA HD Deep Colour]
95	[Modo de Sincronização]	s	n, b0	00 a 01
96	[Gestor de Entradas]	s	n, b1	Consulte [Gestor de Entradas]
97	[Controlo de Energia PC/OPS]	s	n, 8b	00 a 02
98	[LED Local Dimming]	s	n, c1	00 a 01
99	[Inversão de Varrimento]	s	n, 87	00 a 01
100	[Controlo de imagens]	s	n, b7	00 a 01

		Comando		Dados (Hexadecimais)
		1	2	
101	[Controle automático do Average Picture Level]	s	n, be	00 a 01
102	Ler Valor do Brilho	m	u	FF
103	[Detecção de Falha da Tela]	t	z	00 a 01
104	[Modo Estéreo]	s	n, c2	00 a 02
105	[Modo de imagem HDR]	s	n, c4	Consulte [Modo de imagem HDR]
106	[Mapeamento de tom dinâmico]	s	n, c5	00 a 01
107	[Full LED]	s	n, c6	00 a 03
108	[USB2 → HDBaseT]	s	n, c3	00 a 01
109	[Alterar Palavra-passe]	s	n,a7	Consulte [Alterar Palavra-passe]
110	[Ajuste da Gama de Brilho]	s	n,ab	Consulte [Ajuste da Gama de Brilho]
111	[Calibração de cores]	s	n,d6	00 a 01
112	[Modo Silencioso]	s	n,c7	00 a 01

\* Nota Os comandos poderão não funcionar quando não é utilizada uma entrada externa.

\* Alguns comandos poderão não ser suportados em alguns modelos.

## Protocolo de transmissão/recepção

### Transmissão

(Comando1)(Comando2)( )(Definir ID)( )(Dados)(Cr)

- \* (Comando1): Este comando serve para distinguir entre a definição de ajuste ou os modos de ajuste do utilizador.
- \* (Comando2): Este comando é utilizado para controlar o monitor.
- \* (Definir ID): Utilizada para seleccionar um aparelho que pretende controlar. Pode ser atribuída uma Definir ID exclusiva a cada produto, desde 1 a 1000 (01H a 3E8H) nas Definições do menu OSD. Seleccionar "00H" para a Definir ID permite o controlo simultâneo de todos os monitores ligados. (O valor máximo poderá variar consoante o modelo.)
- \* (Dados): Transmite dados de comando. A contagem de dados poderá aumentar consoante o comando.
- \* (Cr): mudança de linha. Este parâmetro corresponde a '0 x 0D' em código ASCII.
- \* ( ): Espaço em branco. Este parâmetro corresponde a '0 x 20' em código ASCII.

### Acknowledgment

(Comando2)( )(Definir ID)( )(OK/NG)(Dados)(x)

- \* O produto transmite uma confirmação (ACK) com base neste formato quando recebe dados normais. Neste ponto, se os dados forem FF, indicará os dados de estado atuais. Se os dados estiverem no modo de escrita de dados, devolve os dados do PC.
- \* Se um comando for enviado com a ID do produto "00" (=0 x 00), os dados são refletidos em todos os monitores e não enviam qualquer confirmação (ACK).
- \* Se enviar "FF" como valor dos dados no modo de controlo através de RS-232C, pode verificar o valor atualmente definido para a funcionalidade relevante (não aplicável para algumas funcionalidades).
- \* Alguns comandos poderão não ser suportados em alguns modelos.

**01. [Ligar/desligar] (Comando: k a)**

Controla o estado de ligar/desligar do monitor.

**Transmissão**

(k)(a)( ) (Definir ID)( ) (Dados)(Cr)

Dados 00: [Desligado]

01: [Ligado]

02: Reiniciar

**Acknowledgment**

(a)( ) (Definir ID)( ) (OK/NG)(Dados)(x)

- \* O sinal de Acknowledgment é corretamente devolvido apenas quando o motor está totalmente ligado.
- \* Poderá existir um atraso entre os sinais de Transmissão e Acknowledgment.
- \* Esta função pode não ser compatível para todos os modelos.

**02. Seleccionar entrada (Comando: x b)**

Selecciona um sinal de entrada.

**Transmissão**

(x)(b)( ) (Definir ID)( ) (Dados)(Cr)

Dados 20: AV

40: COMPONENTE

60: RGB

70: DVI-D (PC)

80: DVI-D (DTV)

90: HDMI1 (DTV)

A0: HDMI1 (PC)

91: HDMI2 (DTV)

A1: HDMI2 (PC)

92: OPS/HDMI3/DVI-D (DTV)

A2: OPS/HDMI3/DVI-D (PC)

95: OPS/DVI-D (DTV)

A5: OPS/DVI-D (PC)

96: HDMI3/DVI-D (DTV)

A6: HDMI3/DVI-D (PC)

97: HDMI3/HDMI2/DVI-D (DTV)

A7: HDMI3/HDMI2/DVI-D (PC)

98: OPS (DTV)

A8: OPS (PC)

99: HDMI2/OPS (DTV)

A9: HDMI2/OPS (PC)

C0: DISPLAYPORT (DTV)

D0: DISPLAYPORT (PC)

C1: DISPLAYPORT/USB-C (DTV)

D1: DISPLAYPORT/USB-C (PC)

C2: HDMI3 (DTV)

D2: HDMI3 (PC)

C3: HDBaseT (DTV)

D3: HDBaseT (PC)

E0: SuperSign webOS Player

E1: Outros

E2: Multi-ecrã

E3: Reproduzir via URL

**Acknowledgment**

(b)( ) (Definir ID)( ) (OK/NG)(Dados)(x)

- \* Alguns sinais de entrada podem não estar disponíveis em todos os modelos.
- \* Caso não seja distribuído a partir do SuperSign W, o WebOS Player devolve NG.
- \* Se disser "Ler" no modo IDB, responderá como tipo Nome de PC.

**03. [Proporção] (Comando: k c)**

Ajusta a proporção do seu monitor.

**Transmissão**

(k)(c)( ) (Definir ID)( ) (Dados)(Cr)

Dados 02: [Ecrã Inteiro]

06: [Original]

**Acknowledgment**

(c)( ) (Definir ID)( ) (OK/NG)(Dados)(x)

- \* Dependendo da configuração de entrada do modelo, a proporção poderá ser diferente.

**04. [Brilho] (Comando: j q)**

Define o brilho do monitor.

**Transmissão**

(j)(q)( ) (Definir ID)( ) (Dados)(Cr)

Dados 00: [Desligado]

01: [Mínimo]

02: [Médio]

03: [Máximo]

04: [Automático]

**Acknowledgment**

(q)( ) (Definir ID)( ) (OK/NG)(Dados)(x)

- \* Esta função pode não estar disponível nalguns modelos.

**05. [Modo de imagem] (Comando: d x)**

Para seleccionar o modo de imagem.

**Transmissão**

(d)(x)( ) (Definir ID)( ) (Dados)(Cr)

Dados 00: [Centro Comercial/QSR]

01: [Geral]

02: [Gov./Empr.]

03: [Transportes]

04: [Educação]

05: [Expert1]

08: [Poupança de Energia Automática]

11: [Calibragem]

12: [Hospital]

**Acknowledgment**

(x)( ) (Definir ID)( ) (OK/NG)(Dados)(x)

- \* Alguns modos de imagem podem não estar disponíveis em todos os modelos.

**06. [Contraste] (Comando: k g)**

Para ajustar o contraste do ecrã.

**Transmissão**

(k)(g)( )(Definir ID)( )(Dados)(Cr)

Dados 00-64: Contraste 0-100

**Acknowledgment**

(g)( )(Definir ID)( )(OK/NG)(Dados)(x)

**07. [Luminosidade] (Comando: k h)**

Ajusta o brilho do ecrã.

**Transmissão**

(k)(h)( )(Definir ID)( )(Dados)(Cr)

Dados 00-64: Brilho 0-100

**Acknowledgment**

(h)( )(Definir ID)( )(OK/NG)(Dados)(x)

**08. [Definição] (Comando: k k)**

Ajusta a definição do ecrã.

**Transmissão**

(k)(k)( )(Definir ID)( )(Dados)(Cr)

Dados 00-32: Nitidez 0-50

**Acknowledgment**

(k)( )(Definir ID)( )(OK/NG)(Dados)(x)

**09. [Cor] (Comando: k i)**

Ajusta as cores do ecrã.

**Transmissão**

(k)(i)( )(Definir ID)( )(Dados)(Cr)

Dados 00-64: Cor 0-100

**Acknowledgment**

(i)( )(Definir ID)( )(OK/NG)(Dados)(x)

**10. [Tonalidade] (Comando: k j)**

Ajusta as tonalidades do ecrã.

**Transmissão**

(k)(j)( )(Definir ID)( )(Dados)(Cr)

Dados 00-64: Tom de Cor Vermelho 50-Verde 50

**Acknowledgment**

(j)( )(Definir ID)( )(OK/NG)(Dados)(x)

**11. [Temp. cor] (Comando: x u)**

Para ajustar a Temperatura de cor do ecrã.

**Transmissão**

(x)(u)( )(Definir ID)( )(Dados)(Cr)

Dados 70-D2: 3200K-1300K

**Acknowledgment**

(u)( )(Definir ID)( )(OK/NG)(Dados)(x)

**12. [Balanço] (Comando: k t)**

Ajusta o balanço do som.

**Transmissão**

(k)(t)( )(Definir ID)( )(Dados)(Cr)

Dados 00-64: Esquerda 50-Direita 50

**Acknowledgment**

(t)( )(Definir ID)( )(OK/NG)(Dados)(x)

\* Esta função pode não estar disponível nalguns modelos.

**13. [Modo de Som] (Comando: d y)**

Para seleccionar o Modo de som.

**Transmissão**

(d)(y)( )(Definir ID)( )(Dados)(Cr)

Dados 01: [Padrão]

02: [Música]

03: [Cinema]

04: [Desporto]

05: [Jogo]

07: [Notícia (Voz clara III)]

**Acknowledgment**

(y)( )(Definir ID)( )(OK/NG)(Dados)(x)

\* Esta função pode não estar disponível nalguns modelos.

**14. [Silêncio] (Comando: k e)**

Coloca o áudio com/sem som.

**Transmissão**

(k)(e)( )(Definir ID)( )(Dados)(Cr)

Dados 00: [Sem som] (Som desligado)

01: Sem Som desligado (Volume ligado)

**Acknowledgment**

(e)( )(Definir ID)( )(OK/NG)(Dados)(x)

\* Esta função pode não estar disponível nalguns modelos.

**15. Controlo de volume (Comando: k f)**

Ajusta o volume da reprodução.

**Transmissão**

(k)(f)( )(Definir ID)( )(Dados)(Cr)

Dados 00-64: Volume 0-100

**Acknowledgment**

(f)( )(Definir ID)( )(OK/NG)(Dados)(x)

\* Esta função pode não estar disponível nalguns modelos.

**16. [Hora Atual] 1 (ano/mês/dia) (Comando: f a)**

Define os valores do Relógio 1 (ano/mês/dia) e Hora automática.

**Transmissão**

1. (f)(a)( )(Definir ID)( )(Dados1)( )(Dados2)( )(Dados3)(Cr)

2. (f)(a)( )(Definir ID)( )(0)(0)( )(Dados1)(Cr)

1. Ao programar o Relógio 1 (ano/mês/dia)

Dados 100-: 2010 -

Dados 201-0C: Janeiro - Dezembro

Dados 301-1F: 1-31

\* Os valores mínimo e máximo para Dados1 diferem dependendo do ano de lançamento do produto.

\* Introduza "fa (Definir ID) ff" para visualizar as definições do Relógio 1 (ano/mês/dia).

2. Ao definir a Hora automática

Dados 100: [Automático]

01: [Manual]

\* Para ver o valor definido para a Hora automática, introduza "fa (Definir ID) 00 ff".

**Acknowledgment**

1. (a)( )(Definir ID)( )(OK/NG)(Dados1)(Dados2)(Dados3)(x)

2. (a)( )(Definir ID)( )(OK/NG)(0)(0)(Dados1)(x)

**17. [Hora Atual] 2 (hora/minuto/segundo) (Comando: f x)**

Define os valores do Relógio 2 (hora/minuto/segundo).

**Transmissão**

(f)(x)( )(Definir ID)( )(Dados1)( )(Dados2)( )(Dados3)(Cr)

Dados 100-17: 00-23 horas

Dados 200-3B: 00 - 59 minutos

Dados 300-3B: 00-59 segundos

\* Introduza "fx (Definir ID) ff" para visualizar as definições de Hora 2 (hora/minuto/segundo).

\* Esta funcionalidade só está disponível quando Relógio 1 (ano/mês/dia) foi definido.

**Acknowledgment**

(x)( )(Definir ID)( )(OK/NG)(Dados1)(Dados2)(Dados3)(x)

## 18. [Desligar Televisor Se Não Houver Sinal (15 min)] (Comando: f g)

ine o monitor para entrar no modo de Suspensão automática se não houver sinal durante 15 minutos.

### Transmissão

(f)(g)( )(Definir ID)( )(Dados)(Cr)

Dados 00: [Desligado]

01: [Ligado]

### Acknowledgment

(g)( )(Definir ID)( )(OK/NG)(Dados)(x)

## 19. [Desligar sem sinal de IR] (Comando: m n)

Ativa Desligar Automaticamente quando não existe sinal IV durante 4 horas.

### Transmissão

(m)(n)( )(Definir ID)( )(Dados)(Cr)

Dados 00: [Desligado]

01: [Ligado]

### Acknowledgment

(n)( )(Definir ID)( )(OK/NG)(Dados)(x)

## 20. [Idioma] (Comando: f i)

Para definir o idioma da OSD.

### Transmissão

(f)(i)( )(Definir ID)( )(Dados)(Cr)

Dados 00: checo

01: dinamarquês

02: Alemão

03: Inglês

04: espanhol (UE)

05: Grego

06: francês

07: italiano

08: holandês

09: norueguês

0A: português

0B: português (BR)

0C: russo

0D: finlandês

0E: sueco

0F: Coreano

10: chinês (cantonês)

11: Japonês

12: chinês Yue (mandarim)

13: Árabe

14: Turco

### Acknowledgment

(i)( )(Definir ID)( )(OK/NG)(Dados)(x)

\* Alguns idiomas poderão não estar disponíveis em determinados modelos.

## 21. Configurações de [PREDEFINIÇÃO] (Comando: f k)

Executa a reposição.

(Só pode efetuar a função Inicializar ecrã no modo de entrada RGB.)

### Transmissão

(f)(k)( )(Definir ID)( )(Dados)(Cr)

Dados 00: [Repor Imagem]

02: [Repor Definições Iniciais]

### Acknowledgment

(k)( )(Definir ID)( )(OK/NG)(Dados)(x)

\* Esta função pode não estar disponível nalguns modelos.

## 22. Temperatura actual (Comando: d n)

Verifica a temperatura atual do produto.

### Transmissão

(d)(n)( )(Definir ID)( )(Dados)(Cr)

Dados FF: Verificação de estado

### Acknowledgment

(n)( )(Definir ID)( )(OK/NG)(Dados)(x)

\* A temperatura é apresentada em hexadecimais.

## 23. [Tecla] (Comando: m c)

Envia um código da tecla para o controlo remoto de IV.

### Transmissão

(m)(c)( )(Definir ID)( )(Dados)(Cr)

Dados IR\_KEY\_CODE

### Acknowledgment

(c)( )(Definir ID)( )(OK/NG)(Dados)(x)

\* Para obter um código da tecla, consulte o Código de IV.

\* Dependendo do modelo, alguns códigos das teclas podem não ser suportados.

**24. Tempo decorrido (Comando: d l)**

Mostra o tempo que decorreu desde que o seu monitor foi ligado.

**Transmissão**

(d)(l)( )(Definir ID)( )(Dados)(Cr)

Dados FF: Estado de leitura

**Acknowledgment**

(l)( )(Definir ID)( )(OK/NG)(Dados)(x)

\* Os dados recebidos são apresentados em hexadecimais.

**25. Número de Série do Produto (Comando: f y)**

Verifica o número de série do produto.

**Transmissão**

(f)(y)( )(Definir ID)( )(Dados)(Cr)

Dados FF: Verificar o número de série do produto

**Acknowledgment**

(y)( )(Definir ID)( )(OK/NG)(Dados)(x)

\* Os dados são no formato ASCII.

**26. [Versão do Software] (Comando: f z)**

Para verificar a versão do software.

**Transmissão**

(f)(z)( )(Definir ID)( )(Dados)(Cr)

Dados FF: Verificar a versão do software

**Acknowledgment**

(z)( )(Definir ID)( )(OK/NG)(Dados)(x)

**27. [Compensação de Branco] Ganho de vermelhos (Comando: j m)**

Ajusta o valor de ganho de vermelhos para compensação de Branco.

**Transmissão**

(j)(m)( )(Definir ID)( )(Dados)(Cr)

Dados 00-FE: Ganho de vermelhos entre 0-254

FF: Verifica o valor de ganho de vermelhos

**Acknowledgment**

(m)( )(Definir ID)( )(OK/NG)(Dados)(x)

**28. [Compensação de Branco] Ganho de verdes (Comando: j n)**

Ajusta o valor de ganho de verdes para compensação de Branco.

**Transmissão**

(j)(n)( )(Definir ID)( )(Dados)(Cr)

Dados 00-FE: Ganho de Verde 0-254

FF: Verifica o valor de ganho de verdes

**Acknowledgment**

(n)( )(Definir ID)( )(OK/NG)(Dados)(x)

**29. [Compensação de Branco] Ganho de azuis (Comando: j o)**

Ajusta o valor de ganho de azuis para compensação de Branco.

**Transmissão**

(j)(o)( )(Definir ID)( )(Dados)(Cr)

Dados 00-FE: Ganho de Azul 0-254

FF: Verifica o valor de ganho de azuis

**Acknowledgment**

(o)( )(Definir ID)( )(OK/NG)(Dados)(x)

### 30. [Compensação de Branco] Desvio de vermelhos (Comando: s x)

Ajusta o valor de desvio de vermelhos para compensação de Branco.

#### Transmissão

(s)(x)( )(Definir ID)( )(Dados)(Cr)

Dados 00-7F: Desvio de vermelhos entre 0-127

FF: Verifica o valor do desvio de vermelhos

#### Acknowledgment

(x)( )(Definir ID)( )(OK/NG)(Dados)(x)

### 31. [Compensação de Branco] Desvio de verdes (Comando: s y)

Ajusta o valor de desvio de verdes para compensação de Branco.

#### Transmissão

(s)(y)( )(Definir ID)( )(Dados)(Cr)

Dados 00-7F: Desvio de Verde 0-127

FF: Verifica o valor do desvio de verdes

#### Acknowledgment

(y)( )(Definir ID)( )(OK/NG)(Dados)(x)

### 32. [Compensação de Branco] Desvio de azuis (Comando: s z)

Ajusta o valor de desvio de azuis para compensação de Branco.

#### Transmissão

(s)(z)( )(Definir ID)( )(Dados)(Cr)

Dados 00-7F: Desvio de Azul 0-127

FF: Verifica o valor do desvio de azuis

#### Acknowledgment

(z)( )(Definir ID)( )(OK/NG)(Dados)(x)

### 33. [Luz de Fundo] (Comando: m g)

Ajusta a luminosidade da Retroiluminação.

#### Transmissão

(m)(g)( )(Definir ID)( )(Dados)(Cr)

Dados 00-64: Luz de Fundo 0-100

#### Acknowledgment

(g)( )(Definir ID)( )(OK/NG)(Dados)(x)

### 34. [ECRÃ DESLIGADO] (Comando: k d)

Liga/desliga o ecrã.

#### Transmissão

(k)(d)( )(Definir ID)( )(Dados)(Cr)

Dados 00: Ecrã ligado

01: Ecrã Desligado

#### Acknowledgment

(d)( )(Definir ID)( )(OK/NG)(Dados)(x)

\* Esta função pode não estar disponível nalguns modelos.

### 35. [Modo de Mosaico] (Comando: d d)

Define um modo de mosaico e valores para as colunas e linhas de mosaicos.

#### Transmissão

(d)(d)( )(Definir ID)( )(Dados)(Cr)

Dados 00-FF: O primeiro byte - coluna de mosaico  
segundo byte - fila de mosaico

\* 00, 01, 10 e 11 significam que o modo de mosaico está desligado.

\* O valor máximo poderá variar consoante o modelo.

#### Acknowledgment

(d)( )(Definir ID)( )(OK/NG)(Dados)(x)

\* Esta função pode não estar disponível nalguns modelos.

\* Se alterar os valores num modelo de Parede de Vídeo, deverá reiniciar para que funcione corretamente.

**36. [Modo de Mosaico] (Comando: d z)**

Verifica o modo de mosaico.

**Transmissão**

(d)(z)( )(Definir ID)( )(Dados)(Cr)

Dados FF: Verificar o modo de mosaico

**Acknowledgment**

(z)( )(Definir ID)( )(OK/NG)(Dados1)(Dados2)

(Dados3)(x)

Dados 1 00: Modo de Mosaico desligado

01: Modo de Mosaico ligado

Dados 2 00-0F: Coluna de mosaico

Dados 3 00-0F: Linha de mosaico

\* Esta função pode não estar disponível nalguns modelos.

**37. [ID do Mosaico] (Comando: d i)**

Define o valor da ID de mosaico do produto.

**Transmissão**

(d)(i)( )(Definir ID)( )(Dados)(Cr)

Dados 01-E1: ID do mosaico 1-225

FF: Verifica o ID do Mosaico

\* O valor de dados não pode exceder o valor de linha x coluna.

**Acknowledgment**

(i)( )(Definir ID)( )(OK/NG)(Dados)(x)

\* Se introduzir um valor que exceda o valor da linha x coluna para o parâmetro Dados (exceto 0xFF), Ack passa a ser NG.

\* Esta função pode não estar disponível nalguns modelos.

\* Se alterar os valores num modelo de Parede de Vídeo, deverá reiniciar para que funcione corretamente.

**38. [Modo Natural] (Em Modo de Mosaico) (Comando: d j)**

Para apresentar a imagem de um modo natural, a parte da imagem que normalmente seria apresentada na falha entre os monitores é omitida.

**Transmissão**

(d)(j)( )(Definir ID)( )(Dados)(Cr)

Dados 00: [Desligado]

01: [Ligado]

**Acknowledgment**

(j)( )(Definir ID)( )(OK/NG)(Dados)(x)

\* Esta função pode não estar disponível nalguns modelos.

**39. [DPM] / [DPM (Modo de Espera)] (Comando: f j)**

Define a função DPM (Gestão de Energia do Ecrã).

**Transmissão**

(f)(j)( )(Definir ID)( )(Dados)(Cr)

Dados 00: [Desligado]

02: 10 segundos

04: 1 minuto

05: 3 minutos

06: 5 minutos

07: 10 minutos

**Acknowledgment**

(j)( )(Definir ID)( )(OK/NG)(Dados)(x)

\* Esta função pode não estar disponível nalguns modelos.

**40. Bloqueio de Comando/Bloqueio de Operações de Chave local (Comando: k m)**

Ajusta o bloqueio (frontal) do controlo remoto/teclas locais.

**Transmissão**

(k)(m)( )(Definir ID)( )(Dados)(Cr)

Dados 00: [Desligado] (Bloqueio desligado)

01: [Ligado] (Bloqueio ligado)

\* Quando o monitor está desligado, a tecla Ligar/Desligar funciona mesmo que se encontre no modo Ligado (01).

**Acknowledgment**

(m)( )(Definir ID)( )(OK/NG)(Dados)(x)

\* Esta função pode não estar disponível nalguns modelos.

**41. [Atraso de Ligamento] (Comando: f h)**

Define o atraso do agendamento para quando a alimentação é ligada. (Unidade: Segundos)

**Transmissão**

(f)(h)( )(Definir ID)( )(Dados)(Cr)

Dados 00-FA: Mín. 0- Máx. 250 (seg)

**Acknowledgment**

(h)( )(Definir ID)( )(OK/NG)(Dados)(x)

\* O valor máximo poderá variar consoante o modelo.

**42. [Falha] (Comando: m i)**

Para seleccionar o Modo de som.

**Transmissão**

(m)(i)( )(Definir ID)( )(Dados)(Cr)

Dados 00: [Desligado]

01: [Automático]

02: [Definição do utilizador]

**Acknowledgment**

(i)( )(Definir ID)( )(OK/NG)(Dados)(x)

**43. Seleccionar entrada de [Falha] (Comando: m j)**

Seleciona uma fonte de entrada para recuperação pós-falha. (Esta funcionalidade só está disponível quando a Recuperação pós-falha está definida para Personalizado.)

**Transmissão**

(m)(j)( )(Definir ID)( )(Dados1)( )(Dados2)( )(Dados3)

( )(Dados4) ... ( )(DadosN)(Cr)

Dados1-N (Prioridade de entrada 1-N)

60: RGB

70: DVI-D

90: HDMI1

91: HDMI2

92: OPS/HDMI3/DVI-D

95: OPS/DVI-D

96: HDMI3/DVI-D

97: HDMI3/HDMI2/DVI-D

98: OPS

99: HDMI2/OPS

C0: DISPLAYPORT

C1: DISPLAYPORT/USB-C

C2: HDMI3

C3: HDBaseT

**Acknowledgment**

(j)( )(Definir ID)( )(OK/NG)(Dados1)(Dados2)(Dados3)

(Dados4) ... (DadosN)(x)

\* Alguns sinais de entrada podem não estar disponíveis em todos os modelos.

\* O número de dados (N) pode variar consoante o modelo. (O número de dados depende do número de sinais de entrada suportado.)

\* Esta função funciona como a última entrada e suporta dados no formato DTV.

**44. Bloqueio de Teclas do Controlo Remoto (Comando: t p)**

Configura as definições das teclas do controlo remoto do produto.

**Transmissão**

(t)(p)( )(Definir ID)( )(Dados)(Cr)

Dados 00: Desbloqueia todas as teclas

01: Bloqueia todas as teclas, exceto o botão Ligar/Desligar

02: Bloqueia todas as teclas

**Acknowledgment**

(p)( )(Definir ID)( )(OK/NG)(Dados)(x)

\* Quando desligar o monitor, a tecla Ligar/Desligar continua a funcionar, mesmo no modo que bloqueia todas as teclas (02).

**45. [Bloqueio de Operações de Chave Local] (Comando: t o)**

Configura as definições de operação das teclas locais do produto.

**Transmissão**

(t)(o)( )(Definir ID)( )(Dados)(Cr)

Dados 00: Desbloqueia todas as teclas

01: Bloqueia todas as teclas, exceto o botão Ligar/Desligar

02: Bloqueia todas as teclas

**Acknowledgment**

(o)( )(Definir ID)( )(OK/NG)(Dados)(x)

\* Quando desligar o monitor, a tecla Ligar/Desligar continua a funcionar, mesmo no modo que bloqueia todas as teclas (02).

\* Esta função pode não ser compatível para todos os modelos.

**46. Verificação de estado (Comando: s v)**

Verifica o sinal atual do produto.

**Transmissão**

(s)(v)( )(Definir ID)( )(Dados)( )(FF)(Cr)

- Dados 02: Verificar existência de sinal  
 03: O monitor está atualmente no modo PM  
 07: Verifica se os sensores de temperatura superior, inferior e principal estão a funcionar normalmente.  
 09: Velocidade da ventoinha  
 10: Detecção de RGB OK/NG (detecção de falha do ecrã)  
 16: Verifique o valor de humidade  
 17: Verifique o valor de intensidade da iluminação  
 18: Verifique o valor do estado de inclinação do produto

**Acknowledgment**

(v)( )(Definir ID)( )(OK/NG)(Dados)(Dados1)(x)

- Dados 02 (quando é encontrado um sinal)  
 Dados1 00: Sem sinal  
 01: Sinal presente
- Dados 03 (quando o monitor está atualmente no modo PM)  
 Dados1 00: O ecrã está ligado  
 01: O ecrã está desligado  
 02: Ecrã sempre desligado está ativado  
 03: Manter proporção está ativado  
 04: Ecrã desligado e retroiluminação ligada está ativado

- Dados 07 (ao verificar se os sensores de temperatura superior, inferior e principal estão a funcionar corretamente)

- Dados1 00: Todos os sensores de temperatura estão danificados  
 01: Superior normal, falha no inferior, falha no principal  
 02: Falha no superior, inferior normal, falha no principal  
 03: Superior normal, inferior normal, falha no principal  
 04: Falha no superior, falha no inferior, principal normal  
 05: Superior normal, falha no inferior, principal normal  
 06: Falha no superior, inferior normal, principal normal  
 07: Todos os sensores de temperatura estão normais

- Dados 10 (quando executar a Detecção de Falhas de Ecrã)  
 Dados 100: Resultado da Detecção de Falhas de ecrã NG

\* Quando a Detecção de Falhas de ecrã estiver definida como Desligado ou não for suportada, os resultados da execução apresentam "NG".

- Dados 16 (para verificar o valor de humidade)  
 Dados 10-100: Lê o valor de % de HR da humidade atual (indicado como valor Hexadecimal).

- Dados 17 (para verificar o valor de intensidade da iluminação)

Dados 11-1000: Lê o valor de Lux da intensidade de iluminação atual (indicado como valor Hexadecimal).

- Dados 18 (para verificar o valor do estado de inclinação do produto)

- Dados 1 00: 0 graus  
 01: 90 graus  
 02: 180 graus  
 03: 270 graus  
 04: Inclinado para a frente  
 05: Inclinado para trás

- Dados 09 (ao verificar a velocidade da ventoinha)

**Acknowledgment**

(v)( )(Definir ID)( )(OK/NG)(Dados)(Dados1\_1)

(Dados1\_2)...(DadosN\_1)(DadosN\_2)(x)

- Dados1\_1: 00-ff: Primeira velocidade da ventoinha superior 1 byte  
 Data1\_2: 00-ff: Primeira velocidade da ventoinha inferior 1 byte  
 ...  
 DataN\_1: 00-ff: N-ésima velocidade da ventoinha superior 1 byte  
 DataN\_2: 00-ff: N-ésima velocidade da ventoinha inferior 1 byte

Velocidade da ventoinha: Hex 0-2008, Decimal 0-8200

\* O número de dados (N) pode variar consoante o modelo.

\* Esta função poderá não estar disponível nalguns modelos.

**47. [Hora de Verão] (Comando: s d)**

Define a funcionalidade de Hora de Verão.

**Transmissão**

(s)(d)( )(Definir ID)( )(Dados1)( )(Dados2)( )

(Dados3)( )(Dados4)( )(Dados5)( )(Cr)

- Dados1 00: Desligado (Dados2-5: FF)  
 01: Hora de início  
 02: Hora de fim

- Dados2 01-0C: Janeiro - Dezembro  
 Dados3 01-06: Semana 1 - 6

\* O valor máximo de (Dados3) pode variar consoante a Dados.

- Dados4 00-06: (Domingo - Sábado)  
 Dados5 00-17: 00 - 23 horas

\* Se quer ler a hora de início/de fim, introduza FF como parâmetros (Dados2) through (Dados5).

(Por exemplo, 1: sd 01 01 ff ff ff ff - Verifica a hora de início.

Por exemplo, 2: sd 01 02 ff ff ff ff - Verifica a hora de fim.)

\* Esta funcionalidade está disponível apenas quando as funções Relógio 1 (ano/mês/dia) e Relógio 2 (hora/minuto/segundo) tiverem sido definidas.

**Acknowledgment**

(d)( )(Definir ID)( )(OK/NG)(Dados1)(Dados2)

(Dados3)(Dados4)(Dados5)(x)

\* Esta função pode não estar disponível nalguns modelos.

**48. [Modo PM] (Comando: s n, 0c)**

Define o Modo PM.

**Transmissão****(s)(n)( ) (Definir ID)( ) (0c)( ) (Dados)(Cr)**

Dados 00: [Desligar] (Básico)  
 01: [Manter Proporção]  
 02: [Ecrã desligado]  
 03: [Sempre Desligar o Ecrã]  
 04: [Ecrã desligado e Retroiluminação Ligada]  
 05: [Rede pronta]

**Acknowledgment****(n)( ) (ID da configuração)( ) (OK/NG)(0c)(Dados)(x)**

\* Esta função pode não estar disponível nalguns modelos.

**50. [Definição de rede]****(Comando: s n, 80 ou 81 ou 82)**

Configura as definições de rede e DNS.

**Transmissão****(s)(n)( ) (Definir ID)( ) (Dados1)( ) (Dados2)( )****(Dados3)( ) (Dados4)( ) (Dados5)(Cr)**

Dados 180: Configura/apresenta o modo IP temporário (Auto/Manual), a máscara de subrede e o gateway.  
 81: Configura/apresenta o endereço DNS temporário.  
 82: Guarda as definições temporárias e mostra informações sobre a rede actual.

\* Se Dados1 for 80,

Dados 200: Automático

01: Manual

FF: Apresenta o modo IP temporário (Auto/Manual), a máscara de subrede e o gateway.

\* Se Dados2 for 01 (Manual),

Dados 3 Endereço IP manual

Dados 4 Endereço da máscara de subrede

Dados 5 Endereço do gateway

\* Se Dados1 for 81,

Dados 2 Endereço DNS

FF: Apresenta o endereço de DNS temporário.

\* Se Dados1 for 82,

Dados 280: Aplica o modo IP temporário (Auto/Manual), a máscara de sub-rede e o gateway.

81: Aplica o endereço DNS temporário

FF: Informação sobre a rede actual (IP, sub-rede, gateway e DNS)

\* Um exemplo de definições,

1. Automático: sn 01 80 00

2. Manual: sn 01 80 01 010177223241 255255254000  
010177222001 (IP:10.177.223.241, sub-rede:  
255.255.254.0, gateway: 10.177.222.1)

3. Leitura de rede: sn 01 80 ff

4. Definição de DNS: sn 01 81 156147035018 (DNS:  
156.147.35.18)

5. Aplicar as definições: sn 01 82 80 (aplica o modo IP guardado (Automático/manual), a máscara de sub-rede e o gateway), sn 01 82 81 (aplica o DSN guardado)

\* Cada endereço IP contém 12 dígitos decimais.

**Acknowledgment****(n)( ) (Definir ID)( ) (OK/NG)(Dados1)(Dados)(x)**

\* Esta funcionalidade apenas se encontra disponível em redes com fios.

\* Esta função pode não estar disponível nalguns modelos.

**49. [Método ISM] (Comando: j p)**

Seleciona um Método ISM.

**Transmissão****(j)(p)( ) (Definir ID)( ) (Dados)(Cr)**

Dados 02: [Orbiter]  
 04: [White Wash]  
 08: [Desligado]  
 90: [Imagem dizador]  
 91: [Vídeo do Utilizador]

**Acknowledgment****(p)( ) (Definir ID)( ) (OK/NG)(Dados)(x)**

\* Esta função pode não estar disponível nalguns modelos.

\* "02: [Orbiter]" não é suportado enquanto o "91: [Vídeo do Utilizador]" estiver ligado.

**51. [Estado de Ligamento] (Comando: t r)**

Define o Estado de alimentação ligada do monitor.

**Transmissão**

(t)(r)( )(Definir ID)( )(Dados)(Cr)

Dados 00: [LST (Último Estado)]

01: [STD (Standby)]

02: [PWR (Ligamento)]

**Acknowledgment**

(r)( )(Definir ID)( )(OK/NG)(Dados)(x)

**52. Com fios [Wake-on-LAN] / [Wake-on-LAN (Modo de Espera em Rede)] (Comando: f w)**

Seleciona a opção de Despertar pela rede local com fios.

**Transmissão**

(f)(w)( )(Definir ID)( )(Dados)(Cr)

Dados 00: [Desligado]

01: [Ligado]

**Acknowledgment**

(w)( )(Definir ID)( )(OK/NG)(Dados)(x)

**53. [Rotação OSD] (Comando: t h)**

Define a funcionalidade de rotação do ecrã.

**Transmissão**

(t)(h)( )(Definir ID)( )(Dados)(Cr)

Dados 00: [Desligado]

01: 90 graus

02: 270 graus

03: 180 graus

**Acknowledgment**

(h)( )(Definir ID)( )(OK/NG)(Dados)(x)

\* Esta função pode não estar disponível nalguns modelos.

**54. [Sincronização de Hora] (Comando: s n, 16)**

Define a Sincronização de Hora.

**Transmissão**

(s)(n)( )(Definir ID)( )(1)(6)( )(Dados)(Cr)

Dados 00: [Desligado]

01: [Ligado]

\* Esta funcionalidade apenas funciona quando o monitor se encontra em modo Principal.

\* Esta funcionalidade não está disponível se a hora atual não estiver definida.

**Acknowledgment**

(n)( )(Definir ID)( )(OK/NG)(1)(6)(Dados)(x)

\* Esta função pode não estar disponível nalguns modelos.

**55. [Sincronização de Conteúdos] (Comando: t g)**

Define a Sincronização de Conteúdos.

**Transmissão**

(t)(g)( )(Definir ID)( )(Dados)(Cr)

Dados 00: [Desligado]

01: [Ligado]

**Acknowledgment**

(g)( )(Definir ID)( )(OK/NG)(Dados)(x)

\* Esta função pode não estar disponível nalguns modelos.

**56. [Daisy Chain de LAN] (Comando: s n, 84)**

Liga/desliga Ligação em série LAN.

**Transmissão**

(s)(n)( )(Definir ID)( )(8)(4)( )(Dados)(Cr)

Dados 00: [Desligado]

01: [Ligado]

**Acknowledgment**

(n)( )(Definir ID)( )(OK/NG)(8)(4)(Dados)(x)

\* Esta função pode não estar disponível nalguns modelos.

**57. [Rotação da Entrada Externa] (Comando: s n, 85)**

Define a funcionalidade de rotação da entrada externa.

**Transmissão**

(s)(n)( )(Definir ID)( )(8)(5)( )(Dados)(Cr)

Dados 00: [Desligado]

01: 90 graus

02: 270 graus

03: 180 graus

**Acknowledgment**

(n)( )(Definir ID)( )(OK/NG)(8)(5)(Dados)(x)

\* Esta função pode não estar disponível nalguns modelos.

**58. [Beacon] (Comando: s n, 88)**

Liga/desliga Beacon.

**Transmissão**

(s)(n)( )(Definir ID)( )(8)(8)( )(Dados)(Cr)

Dados 00: [Desligado]

01: [Ligado]

**Acknowledgment**

(n)( )(Definir ID)( )(OK/NG)(8)(8)(Dados)(x)

\* Esta função pode não estar disponível nalguns modelos.

**59. Modo de [Agendamento de Luminosidade] (Comando: s m)**

Seleciona um modo de Programação do brilho.

**Transmissão**

(s)(m)( )(Definir ID)( )(Dados)(Cr)

Dados 00: [Desligado]

01: [Ligado]

**Acknowledgment**

(m)( )(Definir ID)( )(OK/NG)(Dados)(x)

\* Esta funcionalidade não está disponível se a hora atual não estiver definida.

\* Esta função pode não estar disponível nalguns modelos.

**60. [Agendamento de Luminosidade] (Comando: s s)**

Define a Programação do brilho.

**Transmissão**

(s)(s)( )(Definir ID)( )(Dados1)( )(Dados2)( )(Dados3)

(Cr)

Dados1

1. f1 a f6 (leitura de dados)

F1: Lê os dados da 1.ª programação do brilho

F2: Lê os dados da 2.ª programação do brilho

F3: Lê os dados da 3.ª programação do brilho

F4: Lê os dados da 4.ª programação do brilho

F5: Lê os dados da 5.ª programação do brilho

F6: Lê os dados da 6.ª programação do brilho

2. FF: lê todas as listas guardadas

3. e1 a e6 (Eliminar um índice), e0 (Eliminar todos os índices)

E0: Elimina todas as programações do brilho

E1: Elimina a 1.ª programação do brilho

E2: Elimina a 2.ª programação do brilho

E3: Elimina a 3.ª programação do brilho

E4: Elimina a 4.ª programação do brilho

E5: Elimina a 5.ª programação do brilho

E6: Elimina a 6.ª programação do brilho

4. 00-17: 00 - 23 horas

Dados2, 00-3B: 00 - 59 minutos

Dados3 00-64: Luz de Fundo 0 - 100

\* Para ler ou eliminar um agendamento de luminosidade que tenha definido, (Dados2)(Dados3) devem estar definidos como FF.

\* Se quiser ler todos os agendamentos de luminosidade configurados via FF, não introduza quaisquer valores em (Dados2)(Dados3).

\* Quando obter todos os itens da lista de Agendamento de Brilho definida via FF, OK será confirmado (ACK) mesmo que não exista uma lista guardada.

ex1: ss 01 f1 ff ff – Lê os primeiros dados de índice no Agendamento de Luminosidade.

ex2: ss 01 ff - Lê todos os dados de índice no Agendamento de Luminosidade.

ex3: ss 01 e1 ff ff – Elimina os primeiros dados de índice no Agendamento de Luminosidade.

ex4: ss 01 07 1E 46 - Adiciona um agendamento com a hora de 07:30 e uma retroiluminação de 70.

**Acknowledgment**

(s)( )(Definir ID)( )(OK/NG)(Dados1)(Dados2)(Dados3)

(x)

\* Esta função pode não estar disponível nalguns modelos.

**61. [Multi-Ecrã] Modo e entrada (Comando: x c)**

Guarda e controla os modos Multi-ecrã e entradas.

**Transmissão**

(x)(c)( )(Definir ID)( )(Dados1)( )(Dados2)( )(Dados3)  
( )(Dados4)( )(Dados5)( )(Cr)

Dados 1 (Define o modo multi-ecrã)

- 10: PIP
- 22: PBP2
- 23: PBP3
- 24: PBP4
- 25: PBP3 (1:2:1)

Dados2 (Define a entrada principal do multi-ecrã)

Dados3 (Define a entrada Sub1 do multi-ecrã)

Dados4 (Define a entrada Sub2 do multi-ecrã)

Dados5 (Define a entrada Sub3 do multi-ecrã)

- 80: DVI-D
- 90: HDMI1
- 91: HDMI2
- 92: OPS/HDMI3/DVI-D
- 95: OPS/DVI-D
- 96: HDMI3/DVI-D
- 97: HDMI3/HDMI2/DVI-D
- 98: OPS
- 99: HDMI2/OPS
- C0: DISPLAYPORT
- C1: DISPLAYPORT/USB-C
- C2: HDMI3
- C3: HDBaseT

**Acknowledgment**

(c)( )(Definir ID)( )(OK/NG)( )(Dados1)(Dados2)  
(Dados3)(Dados4)(Dados5)(x)

- \* Esta função pode não ser compatível para todos os modelos.
- \* Apenas funcionam os modos de entrada suportados pelo modelo.
- \* Esta função funciona como a última entrada e suporta dados no formato DTV.
- \* Quando a operação Ler é efetuada, o resultado 00 é apresentado se não for para uma entrada externa.

**62. [Proporção] (Multi-Ecrã) (Comando: x d)**

Controla a proporção do multi-ecrã.

**Transmissão**

(x)(d)( )(Definir ID)( )(Dados1)( )(Dados2)(Cr)

Dados1 01: controla a entrada Principal

02: controla a entrada Sub1

03: controla a entrada Sub2

04: controla a entrada Sub3

Dados2 00: Ecrã Inteiro

01: Original

**Acknowledgment**

(d)( )(Definir ID)( )(OK/NG)(Dados1)(Dados2)(x)

- \* Esta função pode não ser compatível para todos os modelos.

**63. [ECRÃ DESLIGADO] (Multi-Ecrã) (Comando: x e)**

Liga/desliga cada ecrã em multi-ecrã.

**Transmissão**

(x)(e)( )(Definir ID)( )(Dados1)( )(Dados2)(Cr)

Dados 1 01: controla a entrada Principal

02: controla a entrada Sub1

03: controla a entrada Sub2

04: controla a entrada Sub3

Dados 2 00: Ecrã ligado

01: Ecrã Desligado

- \* Esta funcionalidade está disponível quando a aplicação Multi-ecrã está a ser executada.
- \* Esta funcionalidade não funciona quando não existe sinal.

**Acknowledgment**

(e)( )(Definir ID)( )(OK/NG)(Dados1)(Dados2)(x)

- \* Esta função pode não ser compatível para todos os modelos.

**64. [Sempre Desligar o Ecrã] (Comando: s n, Od)**

Se ativar a funcionalidade Ecrã sempre desligado, o monitor entra em modo Ecrã desligado independentemente de ter ou não ativado o modo PM.

**Transmissão**

(s)(n)( )(Definir ID)( )(0)(d)( )(Dados)(Cr)

Dados 00: [Desligado]

01: [Ligado]

**Acknowledgment**

(n)( )(Definir ID)( )(OK/NG)0)(d)(Dados)(x)

- \* Esta função pode não estar disponível nalguns modelos.

**65. Parar vídeo (Comando: k x)**

Controla a paragem do vídeo.

**Transmissão**

(k)(x)( ) (Definir ID)( ) (Dados)(Cr)

Dados 00: A funcionalidade Parar vídeo está ligada.

01: A funcionalidade Parar vídeo está desligada.

\* Esta funcionalidade apenas funciona em modo de entrada única.

**Acknowledgment**

(x)( ) (Definir ID)( ) (OK/NG)(Dados)(x)

\* Esta função pode não ser compatível para todos os modelos.

**66. Sem Fios [Wake-on-LAN] / [Wake-on-LAN (Modo de Espera em Rede)] (Comando: s n, 90)**

Define a funcionalidade Despertar pela rede local sem fios.

**Transmissão**

(s)(n)( ) (Definir ID)( ) (9)(0)( ) (Dados)(Cr)

Dados 00: [Desligado]

01: [Ligado]

**Acknowledgment**

(n)( ) (Definir ID)( ) (OK/NG)(9)(0)(Dados)(x)

\* Esta função pode não estar disponível nalguns modelos.

**67. [Bloqueio de OSD] (Comando: k l)**

Define o bloqueio de OSD.

**Transmissão**

(k)(l)( ) (Definir ID)( ) (Dados)(Cr)

Dados 00: Bloqueio de OSD

01: Desbloquear o bloqueio de OSD

**Acknowledgment**

(l)( ) (Definir ID)( ) (OK/NG)(Dados)(x)

**68. [Conteúdo HDMI IT] (Comando: s n, 99)**

Define automaticamente o modo de imagem com base nos dados HDMI.

**Transmissão**

(s)(n)( ) (Definir ID)( ) (9)(9)( ) (Dados)(Cr)

Dados 00: [Desligado]

01: [Ligado]

**Acknowledgment**

(n)( ) (Definir ID)( ) (OK/NG)(9)(9)(Dados)(x)

\* Esta função pode não estar disponível nalguns modelos.

**69. [Configuração de Feriados] (Comando: s n, 9b)**

Define os feriados.

**Transmissão**

1. (s)(n)( ) (Definir ID)( ) (9)(b)( )

(Dados1)( ) (Dados2)( ) (Dados3)( )

(Dados4)( ) (Dados5)( ) (Dados6)(Cr)

2. (s)(n)( ) (Definir ID)( ) (9)(b)( ) (Dados1)( ) (Dados2)

(Cr)

3. (s)(n)( ) (Definir ID)( ) (9)(b)( ) (Dados1)(Cr)

1. Definir um feriado

Dados 1 Ano de início

00:- 2010-

Dados 2 Mês de início

01 - 0c: Janeiro - Dezembro

Dados 3 Dados de início

01 - 1F: 01-31

Dados 4 Quanto tempo desde o ano/mês/data de início

01-07: De 1 a 7 dias

Dados 5 Repetição

00: Nenhum

01: Todos os meses

02: Todos os anos

Dados 6 Repete a programação numa base Dados/dia da semana.

01: Com base na Dados.

02: Com base no dia da semana.

\* Os valores mínimo e máximo para Dados1 diferem dependendo do ano de lançamento do produto.

\* Apenas pode introduzir um valor para (Dados 6) quando já foi definido um valor para (Dados 5) (todos os anos ou todos os meses).

2. Verificação de uma programação

Dados 1 Selecione a programação pretendida.

F1: Lê a 1.ª programação

F2: Lê a 2.ª programação

F3: Lê a 3.ª programação

F4: Lê a 4.ª programação

F5: Lê a 5.ª programação

F6: Lê a 6.ª programação

F7: Lê a 7.ª programação

Dados 2

FF

## 3. Eliminar uma programação

E0: Elimina todos os agendamentos de férias

E1: Elimina o 1.º agendamento de férias

E2: Elimina o 2.º agendamento de férias

E3: Elimina o 3.º agendamento de férias

E4: Elimina o 4.º agendamento de férias

E5: Elimina o 5.º agendamento de férias

E6: Elimina o 6.º agendamento de férias

E7: Elimina o 7.º agendamento de férias

\* Esta funcionalidade não está disponível se a hora atual não estiver definida.

## Acknowledgment

1. (n)( )(Definir ID)( )(OK/NG)(9)(b)

(Dados1)(Dados2)(Dados3)(Dados4)(Dados5)

(Dados6)(x)

2. (n)( )(Definir ID)( )(OK/NG)(9)(b)(f)(1-7)

(Dados1)(Dados2)(Dados3)(Dados4)(Dados5)

(Dados6)(x)

3. (n)( )(Definir ID)( )(OK/NG)(9)(b)(Dados1)(x)

\* Esta função pode não ser compatível para todos os modelos.

## 70. [UPnP] (Comando: s n, 9c)

Define o modo UPnP.

## Transmissão

(s)(n)( )(Definir ID)( )(9)(c)( )(Dados)(Cr)

Dados 00: [Desligado]

01: [Ligado]

## Acknowledgment

(n)( )(Definir ID)( )(OK/NG)(9)(c)(Dados)(x)

\* Esta função pode não ser compatível para todos os modelos.

\* Alterar o modo UPnP provoca o reinício do dispositivo.

## 71. [Bloqueio do Painel Principal] (Comando: s n, 9d)

Define o bloqueio do painel do menu inicial.

## Transmissão

(s)(n)( )(Definir ID)( )(9)(d)( )(Dados)(Cr)

Dados 00: Desbloquear do Painel Principal

01: Bloqueio do Painel Principal

## Acknowledgment

(n)( )(Definir ID)( )(OK/NG)(9)(d)(Dados)(x)

\* Esta função pode não estar disponível nalguns modelos.

## 72. [Bloqueio de USB] (Comando: s n, 9e)

Define o bloqueio USB.

## Transmissão

(s)(n)( )(Definir ID)( )(9)(e)( )(Dados)(Cr)

Dados 00: Desbloquear de USB

01: Bloqueio de USB

## Acknowledgment

(n)( )(Definir ID)( )(OK/NG)(9)(e)(Dados)(x)

\* Esta função pode não estar disponível nalguns modelos.

**73. [Bloqueio de Wi-Fi] (Comando: s n, 9f)**

Define o Bloqueio do Wi-Fi.

**Transmissão**

(s)(n)( )(Definir ID)( )(9)(f)( )(Dados)(Cr)

Dados 00: Desbloquear de Wi-Fi

01: Bloqueio de Wi-Fi

**Acknowledgment**

(n)( )(Definir ID)( )(OK/NG)(9)(f)(Dados)(x)

\* Esta função pode não ser compatível para todos os modelos.

**74. [Bloqueio do ScreenShare] (Comando: s n, a0)**

Define o bloqueio de partilha de ecrã.

**Transmissão**

(s)(n)( )(Definir ID)( )(a)(0)( )(Dados)(Cr)

Dados 00: Desbloquear do ScreenShare

01: Bloqueio do ScreenShare

**Acknowledgment**

(n)( )(Definir ID)( )(OK/NG)(a)(0)(Dados)(x)

\* Esta função pode não estar disponível nalguns modelos.

\* A alteração do modo de Bloqueio do Screen Share resulta num reinício.

**75. Consultar [Criar cópia de segurança via armazenamento] (Comando: s n, a1)**

Define Cópia de segurança através de armazenamento.

**Transmissão**

1. (s)(n)( )(Definir ID)( )(a)(1)( )(Dados1)(Cr)

2. (s)(n)( )(Definir ID)( )(a)(1)( )(Dados1)(Dados2)(Cr)

1. Desativação da Cópia de segurança através de armazenamento.

Dados 100: Desligado

2. Definição de cópia de segurança através de armazenamento como automático

Dados 101: Automático

Dados 201: 30 minuto

02: 1 hora

03: 2 horas

04: 3 horas

3. Definição de cópia de segurança através de armazenamento como manual

Dados 102: Manual

4. Definição de cópia de segurança através de armazenamento para conteúdo Supersign

Dados 103: Conteúdo Supersign

5. Defina como App SI/Reproduzir por URL

Dados 104: [App SI/Reproduzir por URL]

**Acknowledgment**

1.(n)( )(Definir ID)( )(OK/NG)(a)(1)(Dados1)(x)

2.(n)( )(Definir ID)( )(OK/NG)(a)(1)(Dados1)(Dados2)

(x)

\* Esta função pode não ser compatível para todos os modelos.

**76. [Entrada de Áudio Digital] (Comando: s n, a2)**

Define a Entrada de áudio digital.

**Transmissão**`(s)(n)( )(Definir ID)( )(a)(2)( )(Dados)(Cr)`

Dados 00: Digital

01: Analógico

**Acknowledgment**`(n)( )(Definir ID)( )(OK/NG)(a)(2)(Dados)(x)`

\* Esta função pode não estar disponível nalguns modelos.

**77. [Imagem do Logótipo de arranque] (Comando: s n, a3)**

Definição do logotipo de arranque.

**Transmissão**`(s)(n)( )(Definir ID)( )(a)(3)( )(Dados)(Cr)`

Dados 00: [Desligado]

01: [Ligado]

**Acknowledgment**`(n)( )(Definir ID)( )(OK/NG)(a)(3)(Dados)(x)`

\* Esta função pode não estar disponível nalguns modelos.

**78. [SoftAP] (Comando: s n, a4)**

Define o Modo SoftAP.

**Transmissão**`(s)(n)( )(Definir ID)( )(a)(4)( )(Dados)(Cr)`

Dados 00: [Desligado]

01: [Ligado]

**Acknowledgment**`(n)( )(Definir ID)( )(OK/NG)(a)(4)(Dados)(x)`

\* Esta função pode não estar disponível nalguns modelos.

**79. [Tamanho Natural] (Comando: s n, a5)**

Define a função Tamanho Natural.

**Transmissão**`(s)(n)( )(Definir ID)( )(a)(5)( )(Dados)(Cr)`

Dados 00-64: Tamanho Natural 0 - 100

**Acknowledgment**`(n)( )(Definir ID)( )(OK/NG)(a)(5)(Dados)(x)`

\* Esta função pode não estar disponível nalguns modelos.

**80. Reproduzir suporte interno guardado (Comando: s n, a8)**

Reproduz ficheiros multimédia guardados no armazenamento interno. Ficheiros multimédia no armazenamento interno: vídeos e imagens armazenados no armazenamento interno do monitor depois de serem exportados através do leitor de gestão de conteúdos.

\* Não aplicável: Conteúdo de modelos, conteúdo SuperSign e conteúdo de lista de reprodução.

**Transmissão**`(s)(n)( )(Definir ID)( )(a)(8)( )(Dados)(Cr)`

Dados 01: Reproduzir

**Acknowledgment**`(n)( )(Definir ID)( )(OK/NG)(a)(8)( )(Dados)(x)`

\* Esta função pode não estar disponível nalguns modelos.

**81. [Imagem de Falta de Sinal] (Comando: s n, a9)**

Define a funcionalidade Imagem de falta de sinal.

**Transmissão**`(s)(n)( )(Definir ID)( )(a)(9)( )(Dados)(Cr)`

Dados 00: [Desligado]

01: [Ligado]

**Acknowledgment**`(n)( )(Definir ID)( )(OK/NG)(a)(9)(Dados)(x)`

\* Esta função pode não estar disponível nalguns modelos.

**82. [Saída de Áudio] (Comando: s n, aa)**

Define a saída de áudio para desligado/variável/fixo.

**Transmissão**

(s)(n)( )(Definir ID)( )(a)( )(Dados)(Cr)

Dados 00: [Desligado]

01: [Variável]

02: [Fixo]

**Acknowledgment**

(n)( )(Definir ID)( )(OK/NG)(a)(a)(Dados)(x)

\* Esta função pode não estar disponível nalguns modelos.

**83. [Controlo de Ativação DPM] / [Controlo de Ativação DPM (Modo de Espera)] (Comando: s n, Ob)**

Controla as definições do controlo de ativação DPM.

**Transmissão**

(s)(n)( )(Definir ID)( )(0)(b)( )(Dados)(Cr)

Dados 00: [Relógio]

01: [Relógio+DADOS]

**Acknowledgment**

(n)( )(Definir ID)( )(OK/NG)(0)(b)(Dados)(x)

\* Esta função pode não ser compatível para todos os modelos.

**84. Verificação de avarias na [Ventoinha] (Comando: d w)**

Verifique se existem avarias na ventoinha.

**Transmissão**

(d)(w)( )(Definir ID)( )(Dados)(Cr)

Dados FF: Estado de leitura

**Acknowledgment**

(w)( )(Definir ID)( )(OK/NG)(Dados1)(Dados2)(x)

Dados 1 00: Falha da ventoinha

01: Ventoinha normal

Dados 2 00: 0 falhas (Ventoinha normal)

01: 1 falha

02: 2 falhas

03: 3 falhas

04: 4 falhas

05: 5 falhas

06: 6 falhas

07: 7 falhas

08: 8 falhas

09: 9 falhas

0A: 10 falhas

\* Esta função pode não ser compatível para todos os modelos.

**85. [Aplicar a todas as entradas]] (Comando: s n, 52)**

Aplicar o modo de vídeo e um valor baixo da entrada atual ao mesmo valor de vídeo de todas as entradas.

**Transmissão**

(s)(n)( )(Definir ID)( )(5)(2)( )(Dados)(Cr)

Dados 01: Aplicar

**Acknowledgment**

(n)( )(Definir ID)( )(OK/NG)(5)(2)(Dados)(x)

\* Esta função pode não estar disponível nalguns modelos.

\* Outros comandos não funcionarão durante algum tempo depois de aplicar.

**86. Agendamento do [Ativação Temporizada Ligada] (Comando: f d)**

Define as configurações do temporizador.

**Transmissão**

(f)(d)( )(Definir ID)( )(Dados1)( )(Dados2)( )(Dados3)(Cr)

Dados1

1. f1h a f7h (leitura de dados)

F1: Lê os dados do 1.º Temporizador para Ligar

F2: Lê os dados do 2.º Temporizador para Ligar

F3: Lê os dados do 3.º Temporizador para Ligar

F4: Lê os dados da 4.ª ligação do temporizador

F5: Lê os dados do 5.º Temporizador para Ligar

F6: Lê os dados do 6.º Temporizador para Ligar

F7: Lê os dados do 7.º Temporizador para Ligar

2. e1h a e7h (Eliminar um índice), e0h (Eliminar todos os índices)

E0: Eliminar todos os Temporizadores para Ligar

E1: Eliminar o 1.º Temporizador para Ligar

E2: Eliminar o 2.º Temporizador para Ligar

E3: Eliminar o 3.º Temporizador para Ligar

E4: Eliminar o 4.º Temporizador para Ligar

E5: Eliminar o 5.º Temporizador para Ligar

E6: Eliminar o 6.º Temporizador para Ligar

E7: Eliminar o 7.º Temporizador para Ligar

3. 01h a 0ch (definições dos dias do Temporizador para Ligar)

02: Repetir Todos os Dias

03: Repetir de 2<sup>a</sup>-feira a 6.<sup>a</sup>-feira

04: Repetir de 2<sup>a</sup>-feira a Sábado

05: Repetir de Sábado a Domingo

06: Repetir no Domingo

07: Repetir na 2<sup>a</sup>-feira

08: Repetir na 3.<sup>a</sup>-feira

09: Repetir na 4.<sup>a</sup>-feira

0A: Repetir na 5.<sup>a</sup>-feira

0B: Repetir na 6.<sup>a</sup>-feira

0C: Repetir no Sábado

Dados2 00-17:00 - 23 horas

Dados3 00-3B: 00 - 59 minutos

\* Para ler ou eliminar um Temporizador Para Ligar que tenha definido, (Dados2)(Dados3) devem estar definidos como FFH.

Exemplo 1: fd 01 f1 ff ff – Lê os dados do 1.º índice do Temporizador Para Ligar.

Exemplo 2: fd 01 e1 ff ff – Lê os dados do 1.º índice do Temporizador Para Ligar.

Exemplo 3: fd 01 04 02 03 - Define o Temporizador para Ligar como 2<sup>a</sup>-feira - Sábado 02:03.

\* Esta funcionalidade está disponível apenas quando as funções Relógio 1 (ano/mês/dia) e Relógio 2 (hora/minuto/segundo) tiverem sido definidas.

#### Acknowledgment

(d)( )(Definir ID)( )(OK/NG)(Dados1)(Dados2)(Dados3)

(x)

## 87. Agendamento do [Hora para DESLIGAR] (Comando: f e)

Define as configurações do temporizador desligado.

#### Transmissão

(f)(e)( )(Definir ID)( )(Dados1)( )(Dados2)( )(Dados3)

(Cr)

#### Dados1

1. f1h a f7h (leitura de dados)

F1: Lê os dados do 1.º Temporizador para Desligar

F2: Lê os dados do 2.º Temporizador para Desligar

F3: Lê os dados do 3.º Temporizador para Desligar

F4: Lê os dados do 4.º Temporizador para Desligar

F5: Lê os dados do 5.º Temporizador para Desligar

F6: Lê os dados do 6.º Temporizador para Desligar

F7: Lê os dados do 7.º Temporizador para Desligar

2. e1h a e7h (Eliminar um índice), e0h (Eliminar todos os índices)

E0: Eliminar todos os Temporizadores para Desligar

E1: Eliminar o 1.º Temporizador para Desligar

E2: Eliminar o 2.º Temporizador para Desligar

E3: Eliminar o 3.º Temporizador para Desligar

E4: Eliminar o 4.º Temporizador para Desligar

E5: Eliminar o 5.º Temporizador para Desligar

E6: Eliminar o 6.º Temporizador para Desligar

E7: Eliminar o 7.º Temporizador para Desligar

3. 01h a 0ch (definição dos dias do Temporizador para Desligar)

02: Repetir Todos os Dias

03: Repetir de 2<sup>a</sup>-feira a 6.<sup>a</sup>-feira

04: Repetir de 2<sup>a</sup>-feira a Sábado

05: Repetir de Sábado a Domingo

06: Repetir no Domingo

07: Repetir na 2<sup>a</sup>-feira

08: Repetir na 3.<sup>a</sup>-feira

09: Repetir na 4.<sup>a</sup>-feira

0A: Repetir na 5.<sup>a</sup>-feira

0B: Repetir na 6.<sup>a</sup>-feira

0C: Repetir no Sábado

Dados2 00-17:00 - 23 horas

Dados3 00-3B: 00 - 59 minutos

\* Para ler ou eliminar um Temporizador Para Desligar que tenha definido, (Dados2)(Dados3) devem estar definidos como FFH.

Exemplo 1: fe 01 f1 ff ff – Lê os dados do 1.º índice do Temporizador Para Desligar.

Exemplo 2: fe 01 e1 ff ff – Lê os dados do 1.º índice do Temporizador Para Desligar.

Exemplo 3: fe 01 04 02 03 - Define o Temporizador para Desligar como 2<sup>a</sup>-feira - Sábado 02:03.

\* Esta funcionalidade está disponível apenas quando as funções Relógio 1 (ano/mês/dia) e Relógio 2 (hora/minuto/segundo) tiverem sido definidas.

#### Acknowledgment

(e)( )(Definir ID)( )(OK/NG)(Dados1)(Dados2)(Dados3)

(x)

**88. Controlo de LCIN008 (Comando: s n, b8)**

Controla o dispositivo LCIN008.

**Transmissão**

(s)(n)( )(Definir ID)( )(b)(8)( )(Dados1)(Dados2)(Cr)

Dados 1 00: Ligar/desligar LCIN008

01: Luminosidade do LCIN008

Dados 2

1. Para Ligar

0 x 00: Desligado

0 x 01: Ligar

2. Para Brilho

0 x ff: Ler

0 x 00 ~ 0 x 64: Aplica um valor definido

**Acknowledgement**

(n)( )(Definir ID)( )(OK/NG)(b)(8)(Dados1)(Dados2)(x)

\* Esta função poderá não estar disponível nalguns modelos.

\* Outros comandos não funcionarão durante algum tempo depois de aplicar.

**89. [Transferir Controlo] (Comando: s n, cb)**

Transfere o comando para a saída RS232C.

**Transmissão**

(s)(n)( )(Definir ID)( )(c)(b)( )(Dados)(Cr)

Dados Dados que saem para a saída RS232C

**Acknowledgment**

(n)( )(Definir ID)( )(OK/NG)(c)(b)(Dados)(x)

Dados Valor de resposta dos Dados transferidos para a saída RS232C

\* Esta função poderá não estar disponível nalguns modelos.

\* Outros comandos não funcionarão durante algum tempo depois de aplicar.

**90. Multicanal (Comando: s n, 76)**

Muda o canal.

**Transmissão**

(s)(n)( )(Definir ID)( )(7)(6)( )(Dados)(Cr)

Dados 01 - 09: Canal para mudar para

**Acknowledgment**

(n)( )(Definir ID)( )(OK/NG)(7)(6)(Dados)(x)

\* Esta função poderá não estar disponível nalguns modelos.

**91. Alterar DefinirID (Comando: j x)**

Altera e verifica o valor de DefinirID.

1. Quando é a modelo de LED geral

**Transmissão**

(j)(x)( )(Definir ID)( )(Dados1)( )(Dados2)(Cr)

Dados1 Dados2: 00 01 ~ 03 e8 (1-1000)

**Acknowledgment**

(x)( )(Definir ID)( )(OK/NG)(Dados1)(Dados2)(x)

2. Quando é outro modelo (só de leitura)

**Transmissão**

(j)(x)( )(Definir ID)( )(Dados)(Cr)

Dados FF: Verificar o valor de DefinirID

O valor devolvido é indicado como um valor de números

hexadecimais correspondentes ao valor do código ASCII.

(Devolver quando DefinirID for 1: x 01 OK31x

Devolver quando DefinirID for 1000: x 3e8

OK31303030x)

**Acknowledgment**

(x)( )(Definir ID)( )(OK/NG)(Dados)(x)

\* Funciona mesmo que o ID do aparelho não corresponder.

**92. [Gama] (Comando: s n, ad)**

Define o Modo de Gama.

**Transmissão**

(s)(n)( )(Definir ID)( )(a)(d)( )(Dados)(Cr)

Dados 00: [baixo](1,9)

01: [médio](2,2)

02: [Alto1](2,4)

03: [Alto2](BT.1886)

**Acknowledgment**

(n)( )(Definir ID)( )(OK/NG)(a)(d)(Dados)(x)

\* Esta função poderá não estar disponível nalguns modelos.

**93. [Nível de preto] (Comando: s n, ae)**

Define o modo Nível de Preto.

**Transmissão**

(s)(n)( )(Definir ID)( )(a)(e)( )(Dados)(Cr)

Dados 00: Baixo

01: Elevado

02: Auto

**Acknowledgment**

(n)( )(Definir ID)( )(OK/NG)(a)(e)(Dados)(x)

\* Esta função poderá não estar disponível nalguns modelos.

**94. [ULTRA HD Deep Colour] (Comando: s n, af)**

Define o modo UHD Deep Colour para cada entrada.

**Transmissão**

(s)(n)( )(Definir ID)( )(a)(f)( )(Dados1)( )(Dados2)(Cr)

Dados1 70: DVI-D

90: HDMI1

91: HDMI2

92: OPS/HDMI3/DVI-D

95: OPS/DVI-D

96: HDMI3/DVI-D

97: HDMI3/HDMI2/DVI-D

98: OPS

99: HDMI2/OPS

C0: DISPLAYPORT

C1: DISPLAYPORT/USB-C

C2: HDMI3

C3: HDBaseT

Dados2 00: [Desligado]

01: [Ligado]

**Acknowledgment**

(n)( )(Definir ID)( )(OK/NG)(a)(f)(Dados1)(Dados2)(x)

\* Esta função poderá não estar disponível nalguns modelos.

**95. [Modo de Sincronização] (Comando: s n, b0)**

Define o Modo de Sincronização.

**Transmissão**

(s)(n)( )(Definir ID)( )(b)(0)( )(Dados)(Cr)

Dados 00: [Modo Slave]

01: [Modo Master]

**Acknowledgment**

(n)( )(Definir ID)( )(OK/NG)(b)(0)(Dados)(x)

\* Esta função poderá não estar disponível nalguns modelos.

**96. [Gestor de Entradas] (Comando: s n, b1)**

Define etiquetas por entrada.

**Transmissão**

(s)(n)( )(Definir ID)( )(b)(1)( )(Dados1)(Dados2)(Cr)

Dados1 90: HDMI1

91: HDMI2

92: OPS/HDMI3/DVI-D

95: OPS/DVI-D

96: HDMI3/DVI-D

97: HDMI3/HDMI2/DVI-D

98: OPS

99: HDMI2/OPS

C0: DISPLAYPORT

C1: DISPLAYPORT/USB-C

C2: HDMI3

C3: HDBaseT

Dados2 00: DTV

01: PC

**Acknowledgment**

(n)( )(Definir ID)( )(OK/NG)(b)(1)(Dados1)(Dados2)(x)

\* Esta função poderá não estar disponível nalguns modelos.

**97. [Controlo de Energia PC/OPS] (Comando: s n, Bb)**

Define o modo de Controlo de Ligamento/Desligamento do OPS/PC.

**Transmissão**

(s)(n)( )(Definir ID)( )(8)(b)( )(Dados)(Cr)

Dados 00: [Desativar]

01: [Sincronização (Ligada)]

02: [Sincronização (Ligada/Desligada)]

**Acknowledgment**

(n)( )(Definir ID)( )(OK/NG)(8)(b)(Dados)(x)

\* Esta função poderá não estar disponível nalguns modelos.

**98. [Atenuação Local de LED] (Comando: s n, c1)**

Define a [Atenuação Local de LED].

(Funcionalidade para definir o LED Local Dimming num sub-item em [Definições] → [Ecrã] → [Controlos Avançados])

**Transmissão**

(s)(n)( )(Definir ID)( )(c)(1)( )(Dados)(Cr)

Dados 00: [Desligado]

01: [Ligado]

**Acknowledgment**

(n)( )(Definir ID)( )(OK/NG)(c)(1)(Dados)(x)

\* Esta função poderá não estar disponível nalguns modelos.

**99. [Inversão de Varrimento] (Comando: s n, 87)**

Controla o estado ligado/desligado da Inversão de Rastreo.

**Transmissão**

(s)(n)( )(Definir ID)( )(8)(7)( )(Dados)(Cr)

Dados 00: Desligado

01: Ligado

**Acknowledgment**

(n)( )(Definir ID)( )(OK/NG)(8)(7)(Dados)(x)

\* Esta função poderá não estar disponível nalguns modelos.

\* Se alterar os valores num modelo de Parede de Vídeo, deverá reiniciar para que funcione corretamente.

**100. [Controlo de imagens] (Comando: s n, b7)**

Controla o Controlo de Videogramas.

**Transmissão**

(s)(n)( )(Definir ID)( )(b)(7)( )(Dados)(Cr)

Dados 00: Desligado

01: Ligado

**Acknowledgment**

(n)( )(Definir ID)( )(OK/NG)(b)(7)(Dados)(x)

\* Esta função poderá não estar disponível nalguns modelos.

\* Se alterar os valores num modelo de Parede de Vídeo, deverá reiniciar para que funcione corretamente.

**101. [Controle automático do Average Picture Level] (Comando: s n, be)**

Define o Controle automático do Average Picture Level.

**Transmissão**

(s)(n)( )(Definir ID)( )(b)(e)( )(Dados)(Cr)

Dados 00: [Desligado]

01: [Ligado]

**Acknowledgment**

(n)( )(Definir ID)( )(OK/NG)(b)(e)(Dados)(x)

\* Este recurso pode não estar disponível para todos os modelos.

**102. Ler Valor do Brilho (Comando: m u)**

Verifica o valor do brilho.

**Transmissão**

(m)(u)( )(Definir ID)( )(FF)(Cr)

**Acknowledgment**

(u)( )(Definir ID)( )(OK/NG)(Dados1)(Dados2)(Dados3)

(Dados4)(Dados5)(Dados6)(Dados7)(x)

Dados 100-64: luz de fundo PWM figura 0-100

Dados 200-ff: O byte superior do valor medido pelo CA210.

Dados 300-ff: O 1 byte inferior do valor medido pelo CA210.

A medição do CA210 é hexadecimal: 0000-ffff, decimal: 0 - 65535

Dados 400-ff: O byte superior do valor medido pelo sensor BLU 1.

Dados 500-ff: O 1 byte inferior do valor medido pelo sensor BLU 1

Dados 600-ff: O byte superior do valor medido pelo sensor BLU 2

Dados 700-ff: O 1 byte inferior do valor medido pelo sensor BLU 2

A medição do BLU é hexadecimal: 0000-ffff, decimal: 0 - 65535

\* A medição do CA210 é inserida como "Calibração" quando o produto é liberado da fábrica. É o padrão 0 antes da calibração.

\* Este recurso pode não estar disponível para todos os modelos.

**103. [Detecção de Falha da Tela] (Comando: t z)**

Configura o recurso Detecção de Falha da Tela.

**Transmissão**

(t)(z)( )(Definir ID)( )(Dados)(Cr)

Dados 00: [Desligado]

01: [Ligado]

**Acknowledgment**

(z)( )(Definir ID)( )(OK/NG)(Dados)(x)

\* Este recurso pode não estar disponível para todos os modelos.

**104. [Modo estéreo] (Comando: s n, c2)**

Controla o modo estéreo.

**Transmissão**

(s)(n)( )(Definir ID)( )(c)(2)( )(Dados)(Cr)

Dados 00: esquerda/direita

01: esquerda/esquerda

02: direita/direita

**Acknowledgment**

(n)( )(Definir ID)( )(OK/NG)(c)(2)(Dados)(x)

\* Este recurso pode não estar disponível para todos os modelos.

**105. [Modo de imagem HDR] (Comando: s n, c4)**

Seleciona um Modo de imagem HDR.

**Transmissão**

(s)(n)( ) (Definir ID)( ) (c)(4)( ) (Dados)(Cr)

Dados 00: shopping/QSR

01: geral

02: gov./corp.

04: educação

**Acknowledgment**

(n)( ) (Definir ID)( ) (OK/NG)(c)(4)(Dados)(x)

\* Dependendo do modelo, alguns modos de imagem podem não ser compatíveis.

\* Funciona apenas quando o conteúdo HDR está em execução.

**106. [Mapeamento de tom dinâmico] (Comando: s n, c5)**

Seleciona o Mapeamento de tom dinâmico.

**Transmissão**

(s)(n)( ) (Definir ID)( ) (c)(5)( ) (Dados)(Cr)

Dados 00: [Desligado]

01: [Ligado]

**Acknowledgment**

(n)( ) (Definir ID)( ) (OK/NG)(c)(5)(Dados)(x)

\* Dependendo do modelo, alguns modos de imagem podem não ser compatíveis.

\* Funciona apenas quando o conteúdo HDR está em execução.

**107. [Full LED] (Comando: s n, c6)**

Configura o Full LED.

(Um recurso para definir o Full LED em um subitem em [Configurações] → [Exibir] → [Modo de Imagem] → [Opção de Imagem])

**Transmissão**

(s)(n)( ) (Definir ID)( ) (c)(6)( ) (Dados)(Cr)

Dados 00: [Desligado]

01: [baixa]

02: [Médio]

03: [Alto]

**Acknowledgment**

(n)( ) (Definir ID)( ) (OK/NG)(c)(6)(Dados)(x)

\* Este recurso pode não estar disponível para todos os modelos.

**108. [USB2 → HDBaseT] (Comando: s n, c3)**

Configura USB2 → HDBaseT.

**Transmissão**

(s)(n)( ) (Definir ID)( ) (c)(3)( ) (Dados)(Cr)

Dados 00: [Desligado]

01: [Ligado]

**Acknowledgment**

(n)( ) (Definir ID)( ) (OK/NG)(c)(3)(Dados)(x)

\* Este recurso pode não estar disponível para todos os modelos.

**109. [Alterar Palavra-passe] (Comando: s n, a7)**

Altera a palavra-passe.

**Transmissão**

(s)(n)( ) (Definir ID)( ) (a)(7)( ) (Dados1)(Dados2)

(Dados3)(Dados4)(Dados5)(Dados6)( ) (Dados7)

(Dados8)(Dados9)(Dados10)(Dados11)(Dados12)(Cr)

Dados 1-6 : 0-9(Palavra-passe anteriormente definida)

Dados 7-12 : 0-9(Nova palavra-passe)

**Acknowledgment**

(n)( ) (Definir ID)( ) (OK/NG)(a)(7)( ) (Dados1)(Dados2)

(Dados3)(Dados4)(Dados5)(Dados6)( ) (Dados7)

(Dados8)(Dados9)(Dados10)(Dados11)(Dados12)(x)

\* Esta função poderá não estar disponível nalguns modelos.

**110. [Ajuste da Gama de Brilho] (Comando: s n, ab)**

Ajustar a gama de luminosidade.

**Transmissão**

(s)(n)( ) (Definir ID)( ) (a)(b)( ) (Dados1)( ) (Dados2)(Cr)

Dados 1 00: Controlo da luminosidade mínima

01: Controlo da luminosidade máxima

Dados 1 00-64: Controlo da gama

**Acknowledgment**

(n)( ) (Definir ID)( ) (OK/NG)(a)(b)(Dados1)(Dados2)(x)

\* Esta função poderá não estar disponível nalguns modelos.

\* Dados2 apenas suporta valores hexadecimais que sejam múltiplos de 5.

\* O valor da gama de luminosidade mínima não pode ser superior à gama de luminosidade máxima, e o valor da gama de luminosidade máxima não pode ser inferior à gama de luminosidade mínima.

**111. [Calibração de cores] (Comando: s n, d6)**

Seleciona a Calibração de Cores.

**Transmissão**

(s)(n)( )(Definir ID)( )(d)(6)( )(Dados)(Cr)

Dados 00: Desligado

01: Ligar

**Acknowledgement**

(n)( )(Definir ID)( )(OK/NG)(d)(6)(Dados)(x)

\* Poderá não ser suportado consoante o modelo.

**112. [Modo Silencioso] (Comando: s n, c7)**

Seleciona o Modo Silencioso.

**Transmissão**

(s)(n)( )(Definir ID)( )(c)(7)( )(Dados)(Cr)

Dados 00: Desligado

01: Ligar

**Acknowledgement**

(n)( )(Definir ID)( )(OK/NG)(c)(7)(Dados)(x)

\* Poderá não ser suportado consoante o modelo.

