

BRUKSANVISNING

TVÄTTMASKIN



Läs denna bruksanvisning noga innan installationen påbörjas. Det kommer att förenkla installationen och säkerställa att produkten installeras på ett korrekt och säkert sätt. Förvara dessa instruktioner i närheten av produkten efter installationen för framtida referens.

SV SVENSKA

F4WV710S1W0 FV70VNS1 FV70TNS1 S4WV710S1W



MFL69478492
Rev.01_051519

www.lg.com

Copyright © 2019 LG Electronics Inc. Alla rättigheter reserverade

INNEHÅLLSFÖRTECKNING

Det kan finnas bilder eller innehåll i denna bruksanvisning som skiljer sig från modellen du köpt.

Denna bruksanvisning är föremål för revidering av tillverkaren.

VIKTIGA SÄKERHETSANVISNINGAR.....	3
LÄS ALLA ANVISNINGAR FÖR ANVÄNDNING	3
VARNING	3
SKYDDA MILJÖN	7
INSTALLATION.....	8
Delar och specifikationer.....	8
Krav på installationsplatsen	10
Att packa upp apparaten	11
Nivellering av apparaten	12
Anslutning av tilloppslangen.....	13
Installera avloppslangen.....	15
DRIFT	16
Handhavandeöversikt	16
Att förbereda tvätten.....	16
Påfyllning av tvätt- och sköljmedel	18
Kontrollpanel	20
Programtabell.....	22
Förbrukningsdata	26
Extra alternativ och funktioner.....	27
SMARTA FUNKTIONER.....	30
Använd LG SmartThinQ applikationen.....	30
Användning av Smart Diagnos.....	32
UNDERHÅLL	34
Rengöring efter varje tvätt.....	34
Regelbunden rengöring av tvättmaskinen.....	34
FELSÖKNING	37
Innan du tillkallar service.....	37
DRIFTDATA.....	44
Produktblad	44

LÄS ALLA ANVISNINGAR FÖR ANVÄNDNING

Följande säkerhetstriktlinjer är avsedda att förhindra oförutsedda risker och skador till följd av osäker eller felaktig användning av produkten.

Riktlinjerna är uppdelade i "VARNING" resp. "FÖRSIKTIGHET" enligt beskrivning nedan.

Säkerhetsanvisningar

 Denna symbol indikerar situationer och åtgärder för vilka risker föreligger. Läs avsnitt med denna symbol noggrant och följ anvisningarna för att undvika risker.

VARNING

Indikerar att risk för allvarlig personskada eller dödsfall föreligger om anvisningarna inte följs.

FÖRSIKTIGHET

Indikerar att risk för lätta personskador eller skador på produkten föreligger om anvisningarna inte följs.

VARNING

VARNING

För att minska risken för explosion, brand, dödsfall, elstötar, personskador eller skällning när man använder denna produkt, ska man vidta grundläggande försiktighetsåtgärder, däribland:

Teknisk säkerhet

- Denna apparat kan användas av barn från och med 8 års ålder och av personer som har nedsatt fysisk, sensorisk eller psykisk förmåga eller bristande erfarenhet och kunskap, förutsatt att användningen sker under tillsyn eller att dessa erhållit anvisningar gällande säker användning av apparaten och därmed förstår förknippade risker. Barn får inte leka med apparaten. Rengöring och användarunderhåll får inte utföras av barn utan tillsyn.

- Barn under 3 år ska hållas borta från apparaten såvida de inte hålls under ständig tillsyn.
- Om strömssladden skadats måste den bytas av tillverkaren, deras serviceagent eller en person med liknande utbildning för att undvika risk.
- Ventilöppningar får inte blockeras av en matta.
- Denna apparat är endast avsedd för hushållsbruk och inte i applikationer såsom:
 - Personalkök i butiker, kontor och andra arbetsmiljöer;
 - Bondgårdar;
 - Av kunder på hotell, motell, eller andra typer av boendemiljöer;
 - Bed and breakfast-miljöer;
 - Områden för gemensamt bruk i lägenhetskomplex eller i tvättinrättningar.
- Använd den nya slangen eller slanguppsättningen som medföljer apparaten. Om man återanvänder gamla slangar kan det orsaka vattenläckor och efterföljande egendomsskada.
- Vattnets inloppstryck måste vara mellan 100 och 1000 kPa.
- Den maximala kapaciteten för mängden torr tvätt som kan tvättas i vissa cykler är:

F4WV710S1W0	S4WV710S1W	FV70VNS1	FV70TNS1
10,5 kg		9 kg	8 kg

Installation

- Försök aldrig att använda apparaten om den är skadad, fungerar på ett felaktigt sätt, är delvis demonterad eller om delar saknas eller är skadade, inklusive skadad kabel eller kontakt.
- Denna apparat ska endast transporteras av två eller flera personer som håller i den ordentligt.
- Installera inte apparaten på en fuktig och dammig plats. Installera eller förvara inte apparaten utomhus eller i ett område som utsätts för direkt solljus, vind eller regn eller temperaturer under fryspunkten.
- Se till att avloppsslangen är tät för att undvika läckor.

- Använd inte strömsladden om den är skadad eller om uttaget sitter löst – kontakta behörigt servicecenter för hjälp.
- Koppla inte in apparaten i ett grenuttag, en skarvsladd eller med en adapter.
- Denna apparat får inte installeras bakom en låsbar dörr, en skjutdörr eller en dörr med gångjärn på motsatt sida av apparaten på ett sådant sätt att apparatens lucka inte kan öppnas fullständigt.
- Denna apparat måste jordas. I händelse av fel eller haveri kommer jordningen att minska risken för elektriska stötar genom att tillhandahålla en väg med minsta motstånd för den elektriska strömmen.
- Denna apparat är utrustad med en elkabel med jordledare och jordad kontakt. Elkontakten får endast anslutas i ett lämpligt uttag som är korrekt installerat och jordat i enlighet med tillämpliga lokala regler och förordningar.
- Felaktigt utförd anslutning av jordledaren kan medföra risk för elektriska stötar. Rådgör med en kvalificerad elektriker eller servicetekniker vid tvekan om apparaten är korrekt jordad.
- Modifiera inte stickkontakten som medföljer apparaten. Låt en kvalificerad elektriker installera ett passande vägguttag om kontakten inte passar i vägguttaget.

Drift

- Försök inte lossa några paneler eller demontera apparaten.
- Anbringa inte vassa föremål på kontrollpanelen för att styra apparaten.
- Reparera eller byt inte ut någon del av apparaten. Alla reparationer och underhåll måste utföras av behörig servicetekniker om det inte specifikt anges något annat i bruksanvisningen. Använd endast reservdelar godkända av tillverkaren.
- Placera inga djur, exempelvis husdjur, i apparaten.
- Håll området under och runt apparaten fritt från antändligt material, exempelvis ludd, papper, trasor eller kemikalier.

- Lämna inte luckan till apparaten öppen. Barn kan hänga på luckan eller krypa in i apparaten vilket kan leda till sak- och personsador.
- Använd den nya slangen eller slanguppsättningen som medföljer apparaten. Om man återanvänder gamla slangar kan det orsaka vattenläckor och efterföljande egendomsskada.
- Fyll inte på med våt eller torr tvätt som har tvättats, sköljts, lagts i blöt med eller blivit nedstänkt av antändbara eller explosiva ämnen (exempelvis vax, vaxborttagare, olja, färg, gasolin, avfettning, kemiska lösningsmedel, kerosen, bensin, fläckborttagning, terpentin, vegetabilisk olja, matolja, aceton, alkohol, o.s.v). Vid felaktig användning föreligger risk för brand och explosion.
- För aldrig in händer i apparaten när den är i drift. Vänta tills trumman har stannat helt.
- Vid översvämning: Koppla ur elkontakten och kontakta LG Electronics kundinformationscentrum.
- Tryck inte ner apparatens lucka med överdriven kraft när den är öppen.
- Vidrör inte luckan under program med hög temperatur.
- Använd inte brandfarlig gas eller brännbara ämnen (bensen, bensin, lösningsmedel, petroleum, alkohol o.s.v) i närheten av apparaten.
- Använd endast efter upptining om utloppsslangen eller tillloppsslangen fryser på vintern.
- Håll alla typer av tvättmedel, sköljmedel och blekmedel borta från barn.
- Vidrör inte elkontakten eller apparatens kontroller med våta händer.
- Se till att elkabeln inte böjs för mycket och placera inga tunga föremål på den.
- Tvätta endast kläder och sängkläder med denna maskin, inte andra föremål som mattor, skor eller djurfiltar.
- Denna apparat får endast användas för hushållsbruk och får inte användas i mobila enheter.
- Vid gasläcka (isobutan, propan, naturgas o.s.v): Vidrör inte apparaten eller elkontakten och ventiler området omedelbart.

Underhåll

- Efter att du har tagit bort all fukt och damm ska du säkert koppla in elkontakten i eluttaget.
- Koppla ur apparaten från eluttaget innan du rengör den. Man kopplar inte ur apparaten från eluttaget genom att ställa in kontrollerna på OFF eller ställa dem i viloläge.
- Spreja inte vatten på apparaten, varken invändigt eller utvändigt, i samband med rengöring.
- Koppla aldrig ur apparaten genom att dra i elkabeln. Grip alltid tag i elkontakten ordentligt och dra ut den rakt från eluttaget.

Bortskaffande

- Koppla ur innan kassering av en gammal apparat. Klipp av kabeln direkt bakom apparaten för att förhindra felaktig användning.
- Allt förpackningsmaterial (t.ex. plastpåsar och frigolit) ska bortskaffas så att barn inte kan få tillgång till det. Förpackningsmaterialet kan orsaka kvävning.
- Avlägsna luckan innan apparaten tas ur drift eller bortskaffas så att barn eller små djur inte riskerar att stängas in inuti apparaten.

SKYDDA MILJÖN

Kassera den gamla apparaten



- Den överkorsade soptunnesymbolen indikerar att elektroniskt och elektriskt avfall (WEEE) ska kasseras separat från hushållsavfallet och lämnas in till av kommunen anvisat ställe för återvinning.
- Gamla elektroniska och elektriska produkter kan innehålla farliga substanser så korrekt avfallshandling av produkten förhindrar negativa konsekvenser för miljön och den mänskliga hälsan. Din gamla apparat kan innehålla återanvändningsbara delar som används för att reparera andra produkter och andra värdefulla material som kan återvinnas för att spara begränsade resurser.
- Du kan ta din gamla apparat till butiken där du köpte produkten, eller kontakta din kommun för information om närmaste WEEE-insamlingsstation. För den mest uppdaterade informationen i ditt land, var god se www.lg.com/global/recycling.

Delar och specifikationer

ANMÄRKNING

- Utseende och specifikationer kan ändras utan varsel för att förbättra produktens kvalitet.

Framsidan

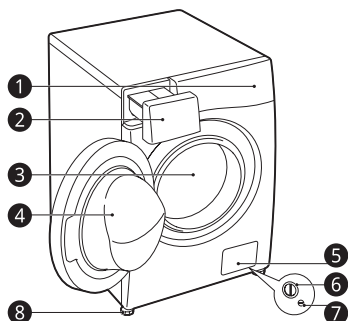

- ❶ Kontrollpanel
- ❷ Tvättmedelsfack
- ❸ Trumma
- ❹ Lucka
- ❺ Täckpanel
- ❻ Avloppspumpfilter
- ❼ Avloppsplugg
- ❽ Justerbara fötter

Baksidan

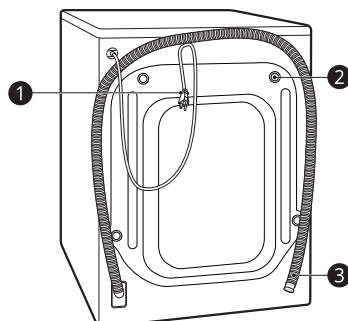

- ❶ Elkontakt
- ❷ Transportskruvar
- ❸ Avloppsslang

Tillbehör

* Denna funktion varierar avhängigt den inköpta modellen.

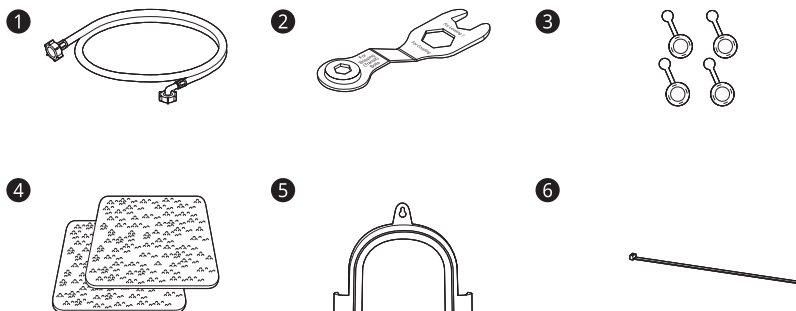

- ❶ Tillopps slang för kallvatten*
- ❷ Skruvnyckel
- ❸ Pluggar till transportskruvhålen*
- ❹ Antiglidplattor*
- ❺ Vinkelfäste för att fästa avloppsslangen*
- ❻ Fästband*

Specifikationer

Modell	F4WV710S1W0	S4WV710S1W
	FV70VNS1	FV70TNS1
Strömförsörjning	220 - 240 V~, 50 Hz	
Dimensioner (Bredd x Djup x Höjd)	600 mm x 560 mm x 850 mm	
Produktens vikt	70 kg	

- Inget ytterligare skydd för backflöde krävs för anslutningen till vattentillförseln.

Krav på installationsplatsen

Innan apparaten installeras, observera följande information för att säkerställa att apparaten installeras på en lämplig plats.

Installationsplats

- Installera apparaten på ett plant och hårt golv. (Tillåten lutning under apparaten: 1°.)
- Försök aldrig att korrigera ojämnheter i golvet genom att placera träbitar, papp eller liknande material under apparaten.
- Om apparaten måste installeras intill en gasspis eller en koleldad kamin måste en isolering (850 x 600 cm), täckt med aluminiumfolie mot sidan som vetter mot spisen eller kaminen, placeras mellan de två apparaterna.
- Se till att apparaten installeras på ett sådant sätt att den är lättåtkomlig för en tekniker i händelse av ett haveri.
- När apparaten är installerad ska de fyra fötterna justeras med hjälp av en skruvnyckel för att se till att apparaten står stabilt och att ett mellanrum om cirka **5 mm** lämnas mellan apparatens översida och undersidan på eventuell bänkskiva.
- Ytterligare mellanrum om **100 mm** till väggen och **20 mm** på baksidan, höger och vänster sida.

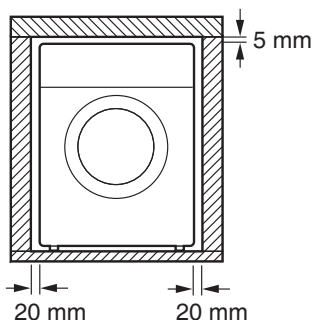
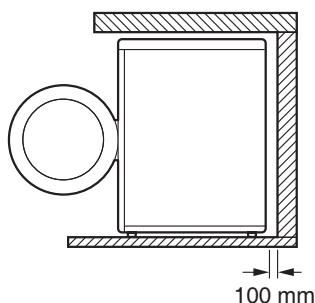

⚠ VARNING

- Denna apparat får endast användas för hushållsbruk och får inte användas i mobila enheter.

ANMÄRKNING

- Om tvättmaskinen installeras på en upphöjd plattform måste den vara säkert fastgjord i underlaget så att den inte riskerar att falla ned.

Träggolv (sviktande golv)

Om apparaten installeras på ett träggolv ska gummitassar användas för att förhindra kraftig vibration och obalans för apparaten.

- För att förhindra vibrationer rekommenderar vi att gummitassar ❶ som är minst 15 mm tjocka placeras under apparatens alla fötter och fästs i minst två golvbalkar med skruvar.

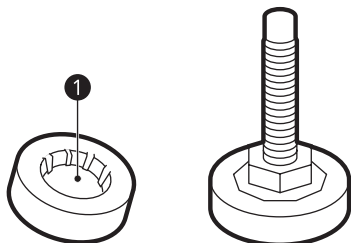

- Installera om möjligt apparaten i ett av rummets hörn där golvet är som mest stabilt.
- Montera på gummikoppar för att minska vibrationer.

ANMÄRKNING

- Du kan köpa gummitassar (art.-nr. 4620ER4002B) från LG Electronics servicecenter.

Ventilation

- Säkerställ att luftcirkulationen kring apparaten inte hindras av mattor o.d.

Omgivningstemperatur

- Installera inte apparaten i rum där temperaturen kan sjunka till under fryspunkten. Frysta slangar riskerar att spricka. Den elektroniska styrenhetens tillförlitlighet kan försämrans vid temperaturer under fryspunkten.
- Om apparaten levereras på vintern och temperaturen ligger under fryspunkten ska apparaten förvaras i rumstemperatur under några timmar innan den tas i drift.

Elanslutning

- Använd inte en förlängningsladd eller ett grenuttag.
- Dra alltid apparatens stickkontakt ur eluttaget och stäng av vattenkranen efter användning.

- Anslut apparaten till ett jordat uttag i enlighet med gällande elsäkerhetsföreskrifter.
- Apparaten måste placeras så att kontakten är lättåtkomlig.
- Apparaten får endast repareras av kvalificerad personal. Om reparationer utförs av oerfarna personer föreligger risk för personskador och allvariga felfunktioner. Kontakta ditt LG Electronics-servicecenter.
- Eluttaget måste vara inom 1 meter från apparatens endera sida.

⚠ VARNING

- Stickkontakten får endast anslutas till ett lämpligt uttag som är korrekt installerat och jordat i enlighet med tillämpliga lokala regler och förordningar.

Att packa upp apparaten

Lyft bort apparaten från frigolitbasen

* Denna funktion varierar avhängigt den inköpta modellen.

- 1 Lyft apparaten från frigolitbasen när kartongen och emballagematerialet har avslägnats. Säkerställ att trummans stöd ①* lossnar med basen och inte fastna på apparatens undersida.
- 2 Om du måste lägga ner apparaten för att avlägsna kartongbasen ②, skydda alltid apparatens sida och lägg ner den försiktigt på sidan. Lägg inte ner apparaten på framsidan eller baksidan.

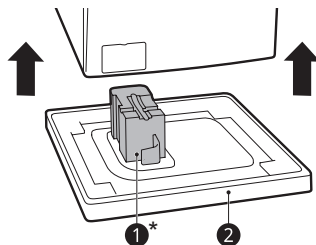

Avlägsna transportskruvarna

- 1 Börja med de två nedersta transportskruvarna.
 ①, Använd den medföljande skruvnyckeln för att lossa och skruva ut samtliga transportskruvar genom att vrida dem moturs.

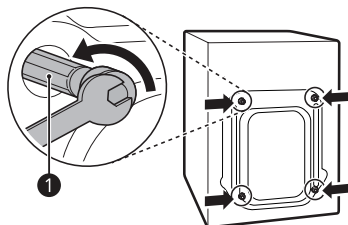

- 2 Avlägsna skruvenheterna genom att vicka dem något samtidigt som de dras ut.

- 3 Sätt pluggar i hålen.

- Lokalisera hålpluggarna ② som ingår i tillbehörsförpackningen eller är fästa på baksidan.

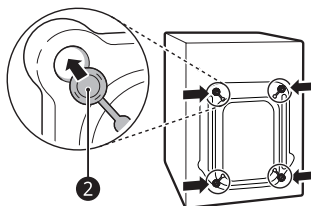

Nivellering av apparaten

Att kontrollera nivelleringen

Om kanterna på apparatens övre platta trycks ned diagonalt ska apparaten inte röra sig upp eller ned (kontrollera båda riktningarna). Om apparaten gungar när den övre plattan trycks ned diagonalt måste fötterna justeras igen.

Justering och nivellering med fötterna

När apparaten installeras ska den riktas in och nivelleras perfekt. Om apparaten inte riktas in och nivelleras korrekt kan den skadas och kommer kanske inte att fungera korrekt.

- 1 Vrid de justerbara fötterna efter behov om golvet är ojämnt.

- Placera inte träbitar o.d. under fötterna.
- Säkerställ att alla fyra fötter vilar stabilt på golvet.

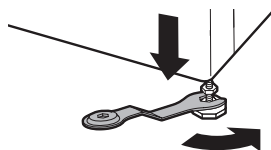
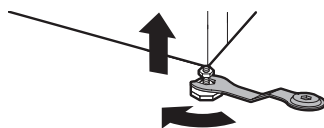

- 2 Kontrollera att apparaten står perfekt vågrätt med ett vattenpass ①.

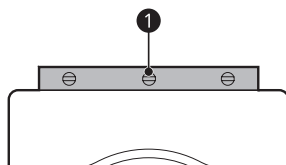

- 3 Säkra de justerbara fötterna med låsmutterna ② genom att vrida dem moturs mot apparatens undersida.

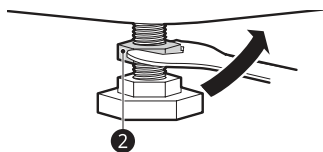

- 4 Kontrollera att alla låsmutterar vid apparatens undersida är ordentligt fastspända.

ANMÄRKNING

- Korrekt placering och höjdställning av tvättmaskinen säkerställer lång, normal och tillförlitlig drift.
- Tvättmaskinen måste stå 100 % horisontalt och stabilt.
- Den får inte 'gungas' från sin position under drift.
- Låt inte apparatens fötter bli våta. I annat fall kan vibrationer och buller uppstå.

Användning av antiglidplattor

Denna funktion varierar avhängigt den inköpta modellen.

Om apparaten installeras på halt underlag kan den förflyttas på golvet till följd av kraftiga vibrationer. Felaktig höjdställning kan orsaka felfunktion till följd av buller och vibrationer. Installera antiglidplattorna under justeringsfötterna och ställ sedan in höjden korrekt, om detta problem uppstår.

- 1 Rengör golvet innan antiglidplattorna fästs.
 - Använd en torr trasa för att rengöra ytan från partiklar och fukt. För att säkerställa att antiglidplattorna sitter på plats måste all fukt avlägsnas.
- 2 Justera höjden efter att apparaten har placerats på installationsplatsen.

- 3 Placera antiglidplattornas häftande sida ① mot golvet.

- Det mest effektiva sättet är att installera antiglidplattorna under de främre fötterna. Om det är svårt att placera plattorna under de främre fötterna, placera dem istället under de bakre fötterna.

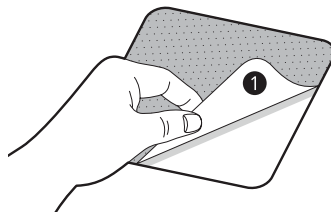

- 4 Ställ apparaten på antiglidplattorna.

- Fäst inte antiglidplattornas häftande sida ① på apparatens fötter.

ANMÄRKNING

- Ytterligare antiglidplattor är tillgängliga på LG Electronics servicecenter.

Anslutning av tillloppslangen

Anmärkning för anslutning

- Vattentrycket måste vara mellan **100 kPa** och **1000 kPa** (1,0–10,0 kgf/cm²). Om vattentrycket är högre än **1000 kPa** ska en dekompressionsanordning installeras.
- Dra inte fast vattenslangens koppling till ventilerna för hårt.
- Kontrollera regelbundet slangens skick och byt ut slangens vid behov.

Kontroll av vattentiloppsslangens gummitätning

Två gummitätningar ① medföljer tilloppsslangarna. De används för att förhindra vattenläckage. Se till att anslutningen till vattenkranen är tillräckligt tät.

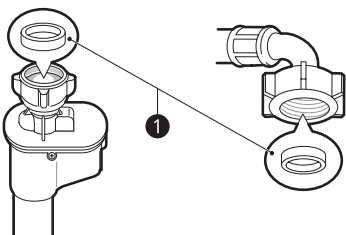
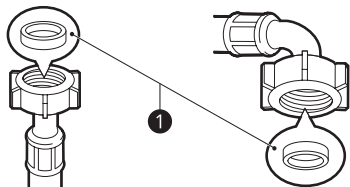

Anslutning av slang till vattenkran

Skruva - Slang med skruvkoppling till kran med gänga

Skruva fast slangens koppling på vattenförsörjningen med $\frac{3}{4}$ " gänga.

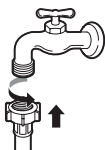

ANMÄRKNING

- Öppna kranen innan tilloppsslangen ansluts till kranen för att spola ut främmande partiklar (smuts, sand, sågspån o.s.v) från vattenledningen. Låt vattnet rinna ut i en hink och kontrollera vattentemperaturen.

Anslutning av slang till apparaten

Skruva fast tilloppsvattenledningen på apparatens baksida.

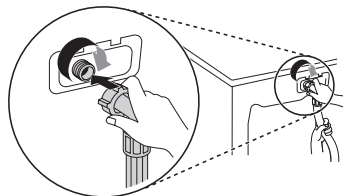

ANMÄRKNING

- Om vatten läcker från slangens slut efter slutförd anslutning måste stegen ovan upprepas. Använd den vanligast förekommande typen av utkastare för vattentillförseln. Om utkastaren är fyrkantig eller för stor ska guideplattan avlägsnas innan adaptern förs in i utkastaren.
- Säkerställ att slangens inte kan vikas eller vridas.

Installera avloppsslangen

För modell med dräneringspump

Avloppsslangen får inte placeras högre än **100 cm** över golvet. Vattnet från apparaten kan tömmas långsamt eller inte alls.

- Fäst avloppsslangen ordentligt så att risken för vattenskador på grund av läckage minskar.

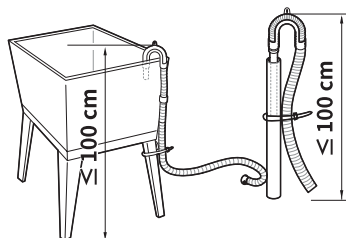
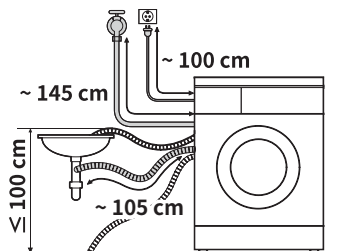

- Tryck inte in avloppsslangen i apparaten om den är för lång. Det kan leda till onormalt buller.
- Fäst avloppsslangen ordentligt med lämpliga fästband om den monteras i en tvättth.

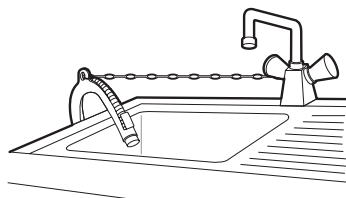

Handhavandeöversikt

Apparatens handhavande

Före första tvätten välj tvättprogrammet **Cotton (Bomull)** och tillsätt halva mängden tvättmedel. Starta apparaten utan tvätt. Detta kommer att avlägsna eventuella rester och vatten från trumman som kan ha blivit kvar efter tillverkningen.

- 1 Sortera och lägg i tvätt i maskinen.
 - Sortera tvätten efter textiltyp, smutsighetsgrad, färg och mängd. Öppna luckan och lägg in artiklarna i tvättmaskinen.
- 2 Tillsätt tvätt- och sköljmedel.
 - Fyll på korrekt mängd tvättmedel i tvättmedelsfacket. Tillsätt om så önskas blek- eller sköljmedel i de för dessa avsedda utrymmen i tvättmedelsfacket.
- 3 Starta apparaten.
 - Tryck på knappen **Ström** för att starta apparaten.
- 4 Välj önskat tvättprogram.
 - Tryck flera gånger på programknappen eller vrid på programvredet till önskat program.
 - Välj nu en tvättemperatur och centrifugeringsvarvtal. Uppmärksamma tvättrådsetiketterna på dina plagg.
- 5 Starta program.
 - Tryck på knappen **Start/Paus** för att starta programmet. Apparaten kommer att kortvarigt rotera utan vatten för att mäta lastens vikt. Om knappen **Start/Paus** inte trycks in inom **15 minuter** kommer apparaten att stängas av och alla inställningar gå förlorade.

6 Program klart.

- När programmet är slutfört ljuder en melodi. Ta ut kläderna ur tvättmaskinen så fort som möjligt för att minska skrynkling. Kontrollera om små föremål har fastnat i luckans tätning efter att tvätten tagits ur.

Att förbereda tvätten

Sortera tvätten för bästa tvättresultat och förbered därefter tvätten enligt anvisningarna på tvättrådsetiketterna.

Att sortera tvätten

- För bästa tvättresultat, sortera dina plagg enligt symbolen på tvättrådsetiketten, textiltyp och tvättemperatur, och tvätta dem med anpassat centrifugeringsvarvtal.
- Skilj alltid mörka färger från ljusa färger och vittvätt. Plagg med mörka färger ska tvättas separat då ljusa och vita plagg annars kan missfärgas. Undvik i möjligaste mån att tvätta hårt smutsad tvätt tillsammans med lätt smutsad tvätt.





ANMÄRKNING

- Smutsighetsgrad (hård, normal, lätt): sortera kläder efter smutsighetsgrad. Alternativet **Intensive (Intensiv)** är effektivt vid normal tvätt och mycket smutsig tvätt.
- Kulört (vita, ljusa, mörka artiklar): separera vita artiklar från kulörta. Tvätta nya mörka och kulörta plagg separat första gången.
- Ludd (plagg som avger ludd, plagg som tar upp ludd): Tvätta plagg som avger resp. tar upp ludd separat.

Att kontrollera plaggens tvättrådsetikett

Symboler på tvättrådsetiketter

Symbolerna anger plaggens textilmaterial och hur de ska tvättas.

Symbol	Tvätt-/Textiltyp
	<ul style="list-style-type: none"> • Normal tvätt • Bomull, blandad textil
	<ul style="list-style-type: none"> • Strykfrött • Syntetisk, blandad textil
	<ul style="list-style-type: none"> • Speciell fintvätt • Fintvätt
	<ul style="list-style-type: none"> • Endast handtvätt • Ylle, silke
	<ul style="list-style-type: none"> • Tvättas ej i vatten

ANMÄRKNING

- Strecken under symbolen lämnar information om textiltypen och högsta tillåtna mekaniska påfrestning.

Att kontrollera plaggen före inlastning

- Se till att en tvätt innehåller både små och stora tvättartiklar. Lägg i de stora artiklarna först.
- Stora artiklar bör inte utgöra mer än hälften av den totala tvätten. Tvätta inte enstaka artiklar. Tvätten kan då bli obalanserad. Lägg till en eller två liknande artiklar.
- Kontrollera alla fickor för att säkerställa att de är tomma. Föremål som spikar, hårklämmor, tändstickor, pennor, mynt och nycklar kan skada både tvättmaskinen och kläderna.

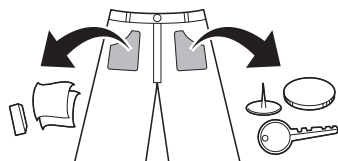

- Tvätta fintvätt (strumpbyxor, bygelbehåar) i ett tvättnät.
- Stäng blytlås, krok och snören så att dessa inte snärjer andra plagg.
- Förbehandla smuts genom att borsta på en liten mängd tvättmedel upplöst i vatten på fläckarna för att underlätta rengöringen.
- Avlägsna eventuella små föremål som fastnat i luckans tätning (grå).

FÖRSIKTIGHET

- Kontrollera att tvätten inte fastnar mellan luckan och tätningen, detta kan skada tvätten.

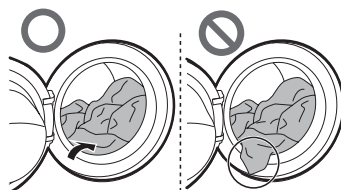

- Avlägsna artiklar från den flexibla packningen för att undvika skador på kläderna och luckans tätning.

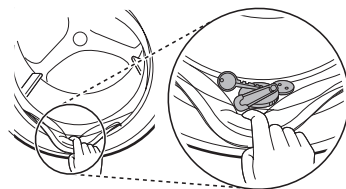

Påfyllning av tvätt- och sköljmedel



Dosering av tvättmedel

- Tvättmedel ska användas enligt tvättmedelstillverkarens anvisningarna och väljas beroende på plaggens typ, färg, smutsighetsgrad och tvätttemperatur.
- Minska mängden tvättmedel om för mycket lödder bildas.
- Om för mycket tvättmedel används kan överdrivet lödder bildas vilket leder till sämre tvättresultat och hög belastning på motorn.
- Om du önskar använda flytande tvättmedel ska anvisningarna från tvättmedelstillverkaren följas.
- Om programmet ska startas direkt kan flytande tvättmedel hällas direkt i tvättmedelsfacket.
- Använd inte flytande tvättmedel om du använder funktionen **Delay End (Fördröj sluttid)** eller om du har valt alternativet **Pre Wash (Förtvätt)** eftersom vätskan kan stelna.
- Tvättmedelsanvändningen kan behöva justeras beroende på tvätttemperatur, vattnets hårdhet, tvättmängd och smutsgrad. För bästa resultat, undvik att för mycket lödder bildas.
- Läs tvättrådsetiketterna på kläderna innan tvättmedel och vattentemperatur väljs.
- Använd endast följande tvättmedel för respektive typ av plagg:
 - Flytande tvättmedel är ofta avsedda för speciella applikationer, t.ex. för kulörta textilier, ylle, ömtålig eller mörk tvätt.
 - Tvättmedel i pulverform är lämpligt för alla textiltyper.
 - För bättre tvättresultat med vita eller bleka plagg, använd tvättmedel i pulverform med blekmedel.
 - Tvättmedlet spolats från tvättmedelsfacket i början av varje program.

ANMÄRKNING

- Låt inte tvättmedlet stelna. Det kan leda till stopp, dåligt sköljresultat eller dålig lukt.
- Full last: enligt tillverkarens rekommendationer.
- Dellast: 3/4 av normal mängd
- Minimum last: 1/2 av Full last

Påfyllning av tvättmedel

- Tvättmedel för huvudtvätt ① endast → 
- Tvättmedel till förtvätt ② och huvudtvätt ① → 
 - 

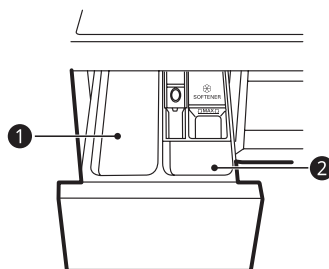

ANMÄRKNING

- Använd lämplig mängd tvättmedel. För mycket tvätt-, blek- eller sköljmedel kan orsaka överflöde.
- Vid val av alternativet **Pre Wash (Förtvätt)**, dela doseringen i $\frac{1}{3}$ för förtvätt och $\frac{2}{3}$ för huvudtvätt.

Påfyllning av tvättmedelstablett

Även tvättmedelstabletter kan användas vid tvätt.

- 1 Öppna luckan och placera tablett i trumman.

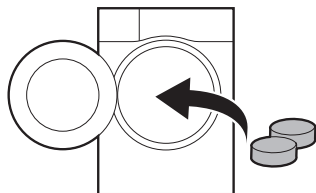

- 2 Lägg i tvätten in trumman och stäng luckan.

ANMÄRKNING

- Lägg inte tablett i tvättmedelsfacket.

Påfyllning av sköljmedel

- Fyll inte på över max-markeringen. Överfyllning kan leda till tidig dosering av sköljmedlet, vilket kan orsaka fläckar på kläder. Stäng tvättmedelsfacket långsamt.

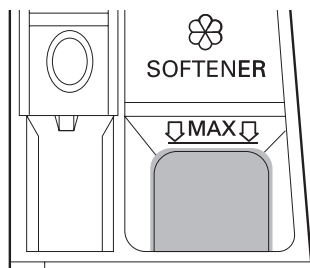

- Lämna inte sköljmedel i tvättmedelsfacket i mer än 2 dagar (sköljmedel kan stelna).
- Sköljmedlet doseras automatiskt under programmets sista sköljcykel.
- Öppna inte tvättmedelsfacket när vatten tillförs.
- Lösningemedel (t.ex. bensen o.s.v) får inte användas.

ANMÄRKNING

- Häll inte sköljmedel direkt på plaggen eftersom detta kan förorsaka fläckar på dina plagg.

Påfyllning av vattenavhårdare

En vattenavhårdare såsom antikalkmedel kan användas för att minska förbrukningen av tvättmedel i områden med hög vattenhårhetsnivå.

- Tillsätt först tvättmedel och därefter vattenavhårdaren. Dosera enligt den på förpackningen angivna mängden.

Kontrollpanel

Kontrollpanelens funktioner

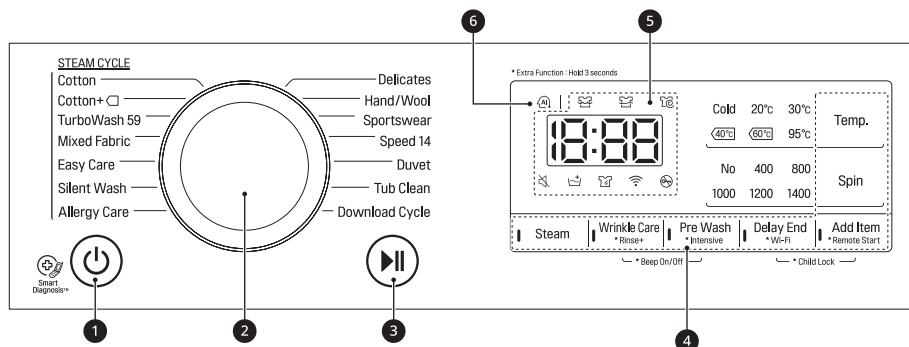

1 Knapp Ström

- Tryck på knappen **Ström** för att sätta på eller stänga av apparaten.

2 Programvred

- Det finns olika program som är anpassade efter olika typer av tvätt.
- En tänd lampa indikerar vilket program som har valts.





3 Knapp Start/Paus

- Knappen **Start/Paus** används för att starta eller pausa ett tvättprogram.
- Tryck på knappen **Start/Paus** om ett tillfälligt stopp av programmet krävs.



4 Extra alternativ och funktioner

- Extra alternativ och funktioner är tillgängliga för bättre tvättprestanda. Många alternativ och funktioner kan skräddarsys.
- För att använda de extra funktionerna, tryck in och håll knappen intryckt i 3 sekunder. Tillhörande symbol är tänd på displayen.
- För att använda **Remote Start (Fjärrstart)** funktionen, se **SMARTA FUNKTIONER**.
- Här kan ytterligare programalternativ väljas. En tänd lampa indikerar valt alternativ.
 - ☼ : Denna symbol är tänd när antalet sköljningar ökas.
 - ☼ : Denna symbol är tänd när den kraftigt nedsmutsade tvätten tvättas intensivt.
 - ☼ : Denna symbol är tänd när apparaten är ansluten till ett WLAN-nätverk.

5 Display

- På displayen visas inställningar, beräknad återstående tid, alternativ och statusmeddelanden. När apparaten startas visas standardinställningarna på displayen.
 - 18:88: När ett program väljs visas standardtiden för det valda programmet. Standardtiden kan ändras enligt det valda alternativet.
 - : Denna symbol är tänd under pågående tvätt.
 - : Denna symbol är tänd när tvätten sköljs efter avslutat tvättprogram.
 - : Denna symbol är tänd när tvätten centrifugeras för att avlägsna vattnet i tvätten.
 - : Luckan kan inte öppnas när denna symbol är tänd.

6 AI DD

- **AI DD**  tillhandahåller den önskade tvättningen och centrifugeringen.
-  aktiveras när programmen **Cotton (Bomull)**, **Mixed Fabric (Blandmaterial)** och **Easy Care (Syntet)** väljs och arbetar när dessa valda program körs.

Programtabell

Tvättprogram

Program	Cotton (Bomull)		
Beskrivning	Ger bättre resultat genom att kombinera olika trumrörelser. För färgäkta plagg (skjortor, nattlinnen, pyjamas o.s.v) och normalt smutsade bomullsplagg (underkläder).		
Lämplig temperatur	40 °C (Kallt till 95 °C)	Max last	Högsta tillåtna
Max centrifugeringsvarvtal	1400 rpm		

Program	Cotton+ (Bomull+)		
Beskrivning	Bästa tvättresultat och lägre energiförbrukning för stora mängd tvätt. För färgäkta plagg (skjortor, nattlinnen, pyjamas o.s.v) och normalt smutsade bomullsplagg (underkläder).		
Lämplig temperatur	60 °C (Kallt till 60 °C)	Max last	Högsta tillåtna
Max centrifugeringsvarvtal	1400 rpm		

Program	TurboWash 59		
Beskrivning	Avslutar hela programmet inom 59 minuter utan att nedsätta tvättprestanda och skonsamhet. För olika typer av textilier utom speciella plagg (siden/fintvätt, sportkläder, mörka kläder, ylle, täcken/gardiner).		
Lämplig temperatur	40 °C (Kallt till 60 °C)	Max last	5 kg
Max centrifugeringsvarvtal	1400 rpm		

Program	Mixed Fabric (Blandmaterial)		
Beskrivning	Med detta program kan olika typer av textilier tvättas tillsammans. För olika typer av textilier utom speciella plagg (siden/fintvätt, sportkläder, mörka kläder, ylle, täcken/gardiner).		
Lämplig temperatur	40 °C (Kallt till 60 °C)	Max last	4 kg
Max centrifugeringsvarvtal	1400 rpm		

Program	Easy Care (Syntet)		
Beskrivning	Lämpligt för vardagströjor som inte behöver strykas efter tvätt. För polyamid, akryl, polyester.		
Lämplig temperatur	40 °C (Kallt till 60 °C)	Max last	4 kg
Max centrifugeringsvarvtal	1400 rpm		

Program	Silent Wash (Tyst tvätt)		
Beskrivning	Ger mindre buller och vibrationer och sparar pengar genom att använda elektricitet på natten. För färgäkta plagg (skjortor, nattlinnen, pyjamas o.s.v) och lätt nedsmutsade vita bomullsplagg (underkläder).		
Lämplig temperatur	40 °C (Kallt till 60 °C)	Max last	5 kg
Max centrifugeringsvarvtal	1000 rpm		

Program	Allergy Care (Allergi)		
Beskrivning	Bidrar till att avlägsna allergener såsom kvalster, pollen och djurhår.		
Lämplig temperatur	60 °C	Max last	4 kg
Max centrifugeringsvarvtal	1400 rpm		

Program	Delicates (Fintvätt)		
Beskrivning	Lämpligt för ömtåliga plagg såsom underkläder, blusar m.m.		
Lämplig temperatur	20 °C (Kallt till 40 °C)	Max last	3 kg
Max centrifugeringsvarvtal	800 rpm		

Program	Hand/Wool (Handtvätt/Ylletvätt)		
Beskrivning	För hand- och maskintvättbara ömtåliga plagg såsom tvättbart ylle, damunderkläder, klänningar m.m. (Använd tvättmedel för maskintvättbart ylle). För ylle, silke, handtvättbara plagg, ömtålig och lätt skadad tvätt.		
Lämplig temperatur	30 °C (Kallt till 40 °C)	Max last	2 kg
Max centrifugeringsvarvtal	800 rpm		

Program	Sportswear (Träningskläder)		
Beskrivning	Lämpligt för speciella plagg såsom sport- och fritidskläder. För Coolmax, gore-tex, fleece och sympatex.		
Lämplig temperatur	40 °C (Kallt till 40 °C)	Max last	3 kg
Max centrifugeringsvarvtal	800 rpm		

Program	Speed 14 (Snabbtvätt 14min)		
Beskrivning	För mindre mängder av lätt smutsade kläder.		
Lämplig temperatur	20 °C (20 °C till 40 °C)	Max last	2 kg
Max centrifugeringsvarvtal	1400 rpm		

Program	Duvet (Täcke)		
Beskrivning	För stora artiklar såsom sängöverkast, kuddar, sofftäcke m.m. För sängkläder av bomull utom speciella artiklar (ömtåliga, ylle, silke m.m.) med stoppning: täcken, kuddar, filter, sofftäcken med lätt stoppning.		
Lämplig temperatur	Kallt (Kallt till 40 °C)	Max last	1 artikel
Max centrifugeringsvarvtal	1000 rpm		

Program	Tub Clean (Rengöring av trumman)		
Beskrivning	Detta är en speciell funktion för rengöring av din apparats insida.		

Program	Download Cycle (Ladda ned program)		
Beskrivning	Download Cycle (Ladda ned program) möjliggör nedladdning av nya och speciella tvättprogram för din tvättmaskin med en smarttelefon. Standardprogrammet finns på Skölj + Centrifugering .		
Lämplig temperatur	-	Max last	1 artikel
Max centrifugeringsvarvtal	1400 rpm		

ANMÄRKNING

- Välj lämplig tvättemperatur och centrifugeringsvarvtal för de önskade programmen.
- Uppmärksamma alltid tvättrådsetiketten på dina kläder vid tvätt.
- Det aktuella maximala centrifugeringsvarvtalet kan variera avhängigt modell, program och lastförhållanden.

Extra alternativ

Program	Steam (Ånga)	Wrinkle Care (Skrynkel Behandling)	Pre Wash (Förtvätt)	Delay End (Fördröj sluttid)	Add Item (Lägg till)	Rinse+ (Skölj+)	Intensive (Intensiv)
Cotton (Bomull)	●	●	●	●	●	●	●
Cotton+ (Bomull+)	●	●	●	●	●	●	
TurboWash 59	●	●	●	●	●	●	
Mixed Fabric (Blandmaterial)	●	●	●	●	●	●	●
Easy Care (Syntet)	●	●	●	●	●	●	●
Silent Wash (Tyst tvätt)	●	●		●	●	●	●
Allergy Care (Allergi)	●*			●	●	●	●
Delicates (Fintvätt)				●	●	●	●
Hand/Wool (Handtvätt/ Ylle tvätt)				●	●	●	●
Sportswear (Träningskläder)				●	●	●	●
Speed 14 (Snabbtvätt 14min)				●	●	●	
Duвет (Täcke)				●	●	●	●
Tub Clean (Rengöring av trumman)							
Download Cycle (Ladda ned program)				●	●	●	

* Detta alternativ är automatiskt inkluderat i programmet och kan inte väljas bort.

Förbrukningsdata

Huvudtvättprogram

F4WV710S1W0 S4WV710S1W						
Program	Temp. (°C)	Last (kg)	Varaktighet (h:mm)	Vatten (L)	Energi (kWh)	Kvarvarande fuktighet (%)
Cotton+ (Bomull+) □*	60°C	10,5	4:52	50	0,670	44
	60°C	5,25	4:18	41	0,630	44
	40°C	5,25	4:08	41	0,560	44

FV70VNS1						
Program	Temp. (°C)	Last (kg)	Varaktighet (h:mm)	Vatten (L)	Energi (kWh)	Kvarvarande fuktighet (%)
Cotton+ (Bomull+) □*	60°C	9	4:27	46	0,620	44
	60°C	4,5	4:14	39	0,560	44
	40°C	4,5	4:04	39	0,460	44

FV70TNS1						
Program	Temp. (°C)	Last (kg)	Varaktighet (h:mm)	Vatten (L)	Energi (kWh)	Kvarvarande fuktighet (%)
Cotton+ (Bomull+) □*	60°C	8	4:27	46	0,570	44
	60°C	4	3:34	37	0,470	44
	40°C	4	3:34	36	0,410	44

* Standard bomullsprogram är Cotton+ (Bomull+) □, 60°C full last, Cotton+ (Bomull+) □, 60°C halv last och Cotton+ (Bomull+) □, 40°C halv last i enlighet med förordningarna (EU) Nr. 1061/2010 och EN 60456.

ANMÄRKNING

- Provresultatet är avhängigt vattentryck, vattnets hårdhetsgrad, inloppsvattnets temperatur, rumstemperatur, lastens typ och mängd, smutsighetsgrad, använt tvättmedel och nätspänningsfluktuationer och de valda alternativen.
- Neutralt tvättmedel rekommenderas.
- Den aktuella tvättemperaturen kan avvika från den som angivits i tabellen för tvättprogrammet.

Extra alternativ och funktioner

Du kan använda de extra alternativen och funktionerna för att skräddarsy programmen.

Steam (Ånga)

Detta alternativ ingår i de förstärkta tvättprestanda. Alternativet har låg energiförbrukning.

- 1 Tryck på knappen **Ström**.
- 2 Välj ett tvättprogram.
- 3 Tryck på knappen **Steam (Ånga)**.
- 4 Tryck på knappen **Start/Paus**.

Wrinkle Care (Skrynkel Behandling)

Du kan använda detta alternativ för att minska skrynkeling genom ångning efter centrifugering.

- 1 Tryck på knappen **Ström**.
- 2 Välj ett tvättprogram.
- 3 Tryck på **Wrinkle Care (Skrynkel Behandling)** knappen i 3 sekunder.
- 4 Tryck på knappen **Start/Paus**.

FÖRSIKTIGHET

- Vid påfyllning av tvätt, placera den helt in i trumman. Om tvätten fastnar i luckans låshål kan luckpackningen skadas. Detta kan medföra vattenläckage och felfunktioner.
- Om luckan öppnas med våld kan delar skadas eller förstöras och säkerhetsproblem uppstå.
- Om du öppnar luckan med mängder av lödder och vatten kan löddret och vattnet strömma ut. Detta kan förorsaka brännskador eller blöta ner golvet.

Rinse (Skölj)

Du kan välja antal för detta alternativ genom att trycka på knappen **Rinse+ (Skölj+)**. Detta alternativ rekommenderas för personer med tvättmedelsallergier.

Rinse+ (Skölj+)

Detta alternativ användas för att lägga till en sköljning.

Pre Wash (Förtvätt)

Detta alternativ är för effektivt hårt smutsad tvätt.

- 1 Tryck på knappen **Ström**.
- 2 Välj ett tvättprogram.
- 3 Tryck på knappen **Pre Wash (Förtvätt)**.
- 4 Tryck på knappen **Start/Paus**.

Intensive (Intensiv)

Du kan använda detta alternativ för att tvätta normalt och hårt smutsad tvätt.

- 1 Tryck på knappen **Ström**.
- 2 Välj ett tvättprogram.
- 3 Tryck på **Intensive (Intensiv)** knappen i 3 sekunder.
- 4 Tryck på knappen **Start/Paus**.

Delay End (Fördröj sluttid)

Du kan ställa in denna funktion så att tvättmaskinen startas automatiskt och stängs av efter en viss tid.

- 1 Tryck på knappen **Ström**.
- 2 Välj ett tvättprogram.
- 3 Tryck in knappen **Delay End (Fördröj sluttid)** för att ställa in en önskad tid.
- 4 Tryck på knappen **Start/Paus**.

ANMÄRKNING

- Fördröjningstiden är tiden till programmets slut, inte dess början. Den faktiska drifttiden kan variera beroende på vattentemperatur, tvättmängd och andra faktorer.
- För att avbryta funktionen ska **Ström**-knappen tryckas in.
- Använd inte flytande tvättmedel för denna funktion.

Wi-Fi

När WLAN är ansluten lyser symbolen **Wi-Fi** på kontrollpanelen.

Add Item (Lägg till)

Du kan använda denna funktion för att lägga till eller ta ut tvätt när tvättprogrammet har startat.

- 1 Tryck på knappen **Add Item (Lägg till)** när LED-lampan tänds.
- 2 Öppna luckan när den låses upp.
- 3 Lägg i eller avlägsna tvätt.
- 4 Stäng luckan och tryck på **Start/Paus**-knappen.

ANMÄRKNING

- Av säkerhetsskäl förblir dörren låst när vattennivån eller vattentemperaturen i trumman är hög. Det är inte möjligt att lägga i tvätt under denna tid.

Temp.

Du kan använda denna funktion för att välja tvätt- och sköljtemperatur i kombination för det valda programmet. Tryck på denna knapp tills den önskade inställningen tänds. Kallt kranvatten används för alla sköljningar.

- Välj en vattentemperatur som är lämplig för tvätttypen som ska tvättas. Följ informationen på tvättrådetiketterna på plaggen för bästa resultat.

Spin (Centrifugering)

Centrifugeringshastigheten kan ställas in genom att trycka upprepade gånger på knappen **Spin (Centrifugering)**.

- 1 Tryck på knappen **Ström**.
- 2 Välj ett tvättprogram.
- 3 Tryck på **Spin (Centrifugering)** knappen för att välja centrifugeringsvarvtal.
- 4 Tryck på knappen **Start/Paus**.

ANMÄRKNING

- När du väljer **No (Nej)** kommer trumman ändå att rotera en kort stund för att dränera vattnet snabbt.

Beep On/Off (Pip På/Av)

Denna funktion fungerar endast när apparaten arbetar.

- Tryck in och håll knapparna **Wrinkle Care (Skrynkel Behandling)** och **Pre Wash (Förtvätt)** intryckta samtidigt i 3 sekunder för att ställa in denna funktion.

ANMÄRKNING

- När denna funktion är inställd sparas inställningen även när maskinen stängs av.
- Upprepa denna process för att stänga av pipsignalen.

Child Lock (Barnlås)

Använd denna funktion för att avaktivera styrningsmöjligheterna. Denna funktion kan förhindra att barn ändrar program eller startar apparaten.

Låsning av kontrollpanelen

- 1 Tryck in och håll knapparna **Delay End (Fördröj sluttid)** och **Add Item (Lägg till)** intryckta i 3 sekunder.
- 2 En pipsignal avges och  visas på displayen. Om **Child Lock (Barnlås)** är inställt är alla knappar låsta förutom knappen **Ström**.



ANMÄRKNING

- Barnlåsfunktionen återställs inte när apparaten stängs av. Barnlåset måste avaktiveras före tillgång till andra funktioner.

Upplåsning av kontrollpanelen

Tryck in och håll knapparna **Delay End (Fördröj sluttid)** och **Add Item (Lägg till)** intryckta i 3 sekunder.

Använd LG SmartThinQ applikationen

Denna funktion är endast tillgänglig för modeller med  eller  logotyp.

Innan du använder LG SmartThinQ

- 1 Kontrollera avståndet mellan apparaten och den trådlösa routern (WLAN-nätverket).
 - Om avståndet mellan utrustningen och den trådlösa routern är för stor, kommer signalstyrkan att vara svag. Det kan då ta för lång tid att registrera eller så kan installationen misslyckas.
- 2 Stäng av **Mobildata** eller **Mobilnät** på din smarttelefon.

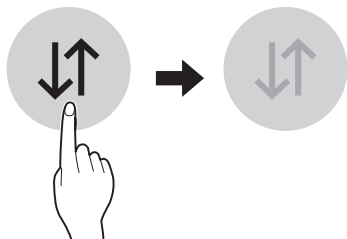

- 3 Anslut din smarttelefon till den trådlösa routern.

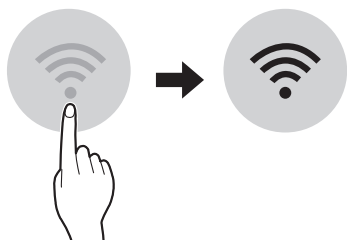

ANMÄRKNING

- För att verifiera WLAN-anslutningen, kontrollera att **Wi-Fi**  på kontrollpanelen är tänd.
- Utrustningen stöder endast 2,4 GHz WLAN-nätverk. För att kontrollera ditt nätverks frekvens, kontakta din internetleverantör eller se manualen för din trådlösa router.
- **LG SmartThinQ** ansvarar inte för eventuella problem med nätverksanslutning eller fel, felfunktioner, eller fel som orsakas av nätverksanslutning.
- Om apparaten har problem vid anslutning till WLAN-nätverket kan den vara placerad för långt ifrån routern. Införskaffa en WLAN-repeater (räckviddsförlängare) för att höja WLAN-signalens styrka.
- WLAN-anslutningen kanske inte kan ansluta eller avbryts på grund av hemnätverksmiljön.
- Nätverksanslutningen kan eventuellt inte fungera ordentligt beroende på internetleverantören.
- Den omgivande trådlösa miljön kan leda till att den trådlösa nätverkstjänsten blir långsam.
- Utrustningen kan inte registreras på grund av problem med transmissionen av den trådlösa signalen. Dra ut utrustningens kontakt och försök på nytt efter några minuter.
- Om din trådlösa routers brandvägg är påslagen, stäng av brandväggen eller skapa ett undantag för den.
- Det trådlösa nätverksnamnet (SSID) ska vara en kombination av engelska bokstäver och nummer. (Använd inte specialtecken.)
- Smartphone användargränssnittet (UI) kan variera beroende på mobilens operativsystem (OS) och tillverkaren.
- Om routerns säkerhetskontroll är inställd på **WEP**, kan inställning av nätverk misslyckas. Ändra den till ett annat säkerhetsprotokoll (**WPA2** rekommenderas) och registrera produkten igen.

Installering av LG SmartThinQ

Sök efter applikationen **LG SmartThinQ** i Google Play & Apple App Butik på en smarttelefon. Följ instruktionerna för att ladda ner och installera applikationen.

Wi-Fi funktion

Kommunicera med apparaten från en smarttelefon för att använda de praktiska smarta funktionerna.

Tvättprogram (Remote Start (Fjärrstart), Download Cycle (Ladda ned program))

Ställ in eller ladda ner föredragen cykel och drift med fjärrkontrollen.

Trumrengöringsguide

Denna funktion visar hur många cykler som återstår innan det är tid att köra **Tub Clean (Rengöring av trumman)**-programmet.

Energiövervakning

Kontrollera energiförbrukningen för det senast använda programmet och det månatliga genomsnittet.

Smart Diagnos

Den här funktionen tillhandahåller användbar information för felsökning och lösningar av problem för enheten, baserat på användarmönster.

Inställningar

Olika funktioner är tillgängliga.

Tryck alert

Denna funktion skickar statusmeddelandet så att användaren får veta apparatens status. Meddelandet skickas även om appen **LG SmartThinQ** är avstängd.

ANMÄRKNING

- Om du önskar byta din trådlösa router, internetleverantör eller lösenord, ta bort den registrerade apparaten från appen **LG SmartThinQ** och registrera den igen.
- Applikationen kan modifieras för förbättring av hushållsapparaten utan notis till användare
- Funktioner kan variera beroende på modell.

Fjärrstyrning av apparaten

Remote Start (Fjärrstart)

Använd en smarttelefon för att fjärrstyra din apparat. Du kan även övervaka din programkörning för att hålla reda på hur mycket tid som återstår av programmet.

För att använda denna funktion,

- 1 Tryck på knappen **Ström**.
- 2 Placera tvätten i trumman.
- 3 Tryck in och håll knappen **Remote Start (Fjärrstart)** intryckt i 3 sekunder för att aktivera denna funktion.
- 4 Starta ett program från appen **LG SmartThinQ** på din smarttelefon.

ANMÄRKNING

- När denna funktion är aktiverad kan du starta ett program från smarttelefon-appen **LG SmartThinQ**. Om programmet inte startas kommer appen att vänta med att starta programmet tills den stängs av fjärrstyrt från appen eller denna funktion avaktiveras.
- När denna funktion är aktiverad kommer dörren automatiskt att läsas.

Att avaktivera denna funktion

När denna funktion är aktiverad, tryck in och håll knappen **Remote Start (Fjärrstart)** intryckt i 3 sekunder för att avaktivera denna funktion. Funktionen måste stängas av om apparaten ska styras manuellt.

Download Cycle (Ladda ned program)

Nedladdning av nya eller speciella program ingår inte i apparatens grundprogram. En mängd för apparaten specifika program kan nedladdas till de registrerade apparaterna. När nedladdningen av ett program är avslutad i apparaten sparas det nedladdade programmet tills ett nytt program laddas ner.

Energiförbrukning vid vänteläge

Energiförbrukning vid vänteläge	0,5 W
Energiförbrukning vid vänteläge för nätverk	2,0 W
Den tidsperiod efter vilken energistyrningsfunktionen, eller en liknande funktion, automatiskt växlar över produkten till vänteläge och/eller frånläge och/eller det tillstånd som ger nätverksanslutet vänteläge	20 min.

Information om programvara med öppen källkod



På webbplatsen <http://opensource.lge.com> kan du hämta källkoden för GPL, LGPL, MPL och andra öppna källkod-licenser som ingår för den här produkten.

Förutom källkoden kan du även hämta alla tillhörande licensvillkor, samt information om garantifriskrivning och upphovsrätt.

LG Electronics tillhandahåller även open source-kod till dig på CD-ROM till en kostnad som täcker utgifterna för att utföra sådan distribution (såsom kostnad för media, transport och hantering) efter e-postbegäran till opensource@lge.com.

Detta erbjudande är giltigt under en period av tre år efter vår sista leverans av produkten. Detta erbjudande är giltigt för alla som tar emot denna information.

Smart diagnos med användning av en smarttelefon

Denna funktion är endast tillgänglig på modellen med  eller  logotyp.

Använd den här funktionen om du behöver en korrekt diagnos från ett LG Electronics kundinformationscentrum när apparaten uppvisar fel eller har slutat att fungera.

Denna funktion kan endast aktiveras när apparaten är ansluten till elnätet. Om det inte är möjligt att slå på apparaten måste felsökning utföras utan funktionen.

Användning av Smart Diagnos

Smart Diagnos via kundinformationscentrum

Använd denna funktion om du vill att ett av LG Electronics kundinformationscentrum ska ställa en exakt diagnos i samband med fel eller defekter på apparaten. Använd endast denna funktion för att kontakta en servicetekniker, inte under normal användning.

- 1 Tryck in **Ström** knappen på apparaten. Tryck inte på några andra knappar.
- 2 När servicecentret ber dig göra så, placera smarttelefonens mikrofon nära **Smart Diagnos**-symbolen.

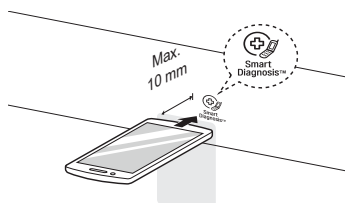

- 3 Tryck in och håll knappen **Temp.** intryckt i 3 sekunder.
- 4 Håll telefonen på plats tills tonöverföringen har slutförts. Återstående tid för dataöverföringen visas.
 - För bästa resultat flytta inte telefonen när tonerna överförs.
 - Om serviceteknikern inte lyckas registrera data på korrekt sätt kan du bli ombedd att försöka igen.
- 5 Återuppta samtal med serviceteknikern när nedräkningen är klar och tonerna har upphört. Serviceteknikern kommer nu att kunna hjälpa dig genom att använda informationen som överförts för analys.

ANMÄRKNING

- Denna funktion är beroende av telefonlinjens ljudkvalitet.
- Kommunikationsprestandan förbättras och servicen blir effektivare om en hemtelefon används.
- Om dataöverföringen fungerar dåligt på grund av dålig ljudkvalitet är det inte säkert att bästa möjliga Smart Diagnos erhålls.

! VARNING

- Dra ut tvättmaskinens stickkontakt ur eluttaget före rengöring för att undvika risk för elchock. Underlåtenhet att efterleva denna varning kan leda till allvariga personskador, brand, elchock eller dödsfall.
- Använd aldrig starka kemikalier, slipande rengöringsmedel eller lösningsmedel för att rengöra tvättmaskinen. Dessa kan skada ytan.

Rengöring efter varje tvätt

Skötsel efter tvätt

- Torka av eventuell fukt från luckan och luckans tätning efter slutfört tvättprogram.
- Låt luckan stå öppen så att trumman kan torka.
- Torka av eventuell utvändigt fukt från tvättmaskinen med en torr trasa.

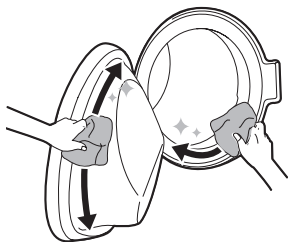

Utvändig rengöring

Korrekt skötsel av din apparat kan förlänga dess livslängd.

Lucka

Tvätta luckan ut- och invändigt med en fuktig trasa och torka sedan av den med en mjuk trasa.

Utsidan

Torka omedelbart bort eventuella spill. Torka med en fuktig trasa.

! VARNING

- Försök inte att separera paneler eller montera ned apparaten. Använd inte några vassa föremål när du använder kontrollpanelen.

Invändig rengöring

- Använd en handduk eller en mjuk trasa för att torka runt tvättmaskinsluckans öppning och glas.
- Ta alltid ut alla artiklar ur tvättmaskinen så snart ett program har slutförts. Om fuktiga artiklar lämnas kvar i tvättmaskinen kan skrynkling, missfärgning och dålig lukt uppstå.

Regelbunden rengöring av tvättmaskinen

Tub Clean (Rengöring av trumman)

Denna funktion används för rengöring av din apparats insida.

En hög vattennivå används i detta program med högre centrifugeringsvarvtal. Kör denna funktion en gång i månaden (eller oftare om så erfordras) för att avlägsna tvättmedelsavlagringar och andra rester.

- 1 Avlägsna eventuella klädesplagg och föremål från tvättmaskinen och stäng luckan.
- 2 Öppna tvättmedelsfacket och fyll på med avkalkningsmedel i huvudtvättfacket.
 - Placera tableter i trumman.

- 3 Stäng tvättmedelsfacket långsamt.
- 4 Slå på elkraften och välj **Tub Clean (Rengöring av trumman)**.
 - ECL kommer att visas på displayen.
- 5 Tryck in **Start/Paus**-knappen för att starta.
- 6 När programmet är avslutat, lämna luckan öppen så att lucköppningen, packningen och glaset i luckan torkar.

FÖRSIKTIGHET

- Lämna luckan öppen för att torka apparatens insida endast om barnen är övervakade i hemmet.

Rengöring av vatteninloppsfiltret

Vatteninloppsfiltret insamlar kalk och eventuella små föremål som kan finnas i vattenförsörjningen till apparaten. Om vattnet är mycket hårt eller innehåller spår av kalkavlagringar kan filtret på vatteninloppet blockeras.

- 1 Stäng vattenkranen och skruva loss tillloppsslangen.

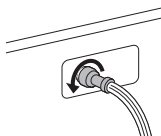

- 2 Rengör filtret med en mellanhård tandborste.

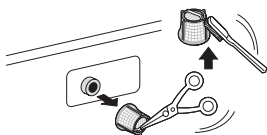

ANMÄRKNING

- Stäng av inloppskranen om tvättmaskinen ska stå oanvänd en längre tid (t.ex. under semestern), särskilt om det inte finns någon golvbrunn (avloppskanal) i den omedelbara närheten.
- IE kommer visas på kontrollpanelen om vatten inte spolas in i tvättmedelsfacket.

Rengöring av avloppspumpfiltret

Avloppsfiltret samlar upp trådar och små föremål som kvarlämnats i tvätten. Kontrollera regelbundet att filtret är rent för att säkerställa mjuk drift med tvättmaskinen.

Låt vattnet kallna innan du rengör avloppspumpens filter. Öppna luckan i en nödsituation eller genomför en nödevakuering.

- 1 Dra ut apparatens stickkontakt ur eluttaget.
- 2 Öppna skyddspanelen och dra ut slangen.

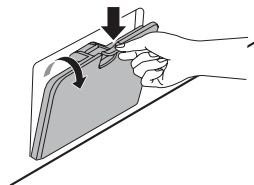

- 3 Skruva ut dräneringspluggen ① och dränera därefter ut vattnet. Skruva sakt av dräneringspumpens filter ② för att dränera ut vattnet och avlägsna små föremål.

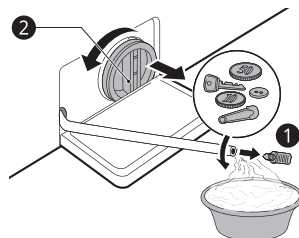

- 4 När dräneringspumpens filter har rensats, ta ut dräneringspumpens filter och sätt tillbaka dräneringspluggen.
- 5 Stäng skyddspanelen.

FÖRSIKTIGHET

- Var försiktig vid avtappningen av vattnet, då detta kan vara hett.
- Kör trumrengöringsprogrammet en gång varje månad (eller oftare om nödvändigt) för att avlägsna tvättmedel och andra rester.

Rengöring av tvättmedelsfacket

Tvätt- och sköljmedel kan ansamlas i tvättmedelsfacket. Ta ur facket och fackets komponenter och kontrollera en eller två gånger i månaden om ansamling av tvätt- eller sköljmedel bildats.

- 1 Ta ur tvättmedelsfackets låda genom att dra den rakt ut tills det tar stopp.
 - Avlägsna lådan samtidigt som du trycker på frigöringsknappen.

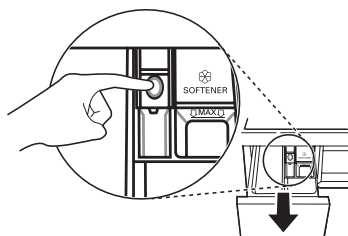

- 2 Avlägsna tvättmedels- och sköljmedelsavlagringarna.
 - Skölj lådan och lådans komponenter i varmt vatten så att ansamlade rester från tvättprodukter löses upp. Använd endast vatten för att rengöra tvättmedelsfacket. Torka insatserna och facket med en mjuk trasa eller handduk.
- 3 Använd en trasa eller en liten, icke-metallisk borste för att rengöra öppningen där facket ska sitta.
 - Avlägsna alla rester från ovan- och undersidan av öppningen.
- 4 Torka av eventuell fukt från öppningen med en mjuk trasa eller handduk.
- 5 Återmontera lådans komponenter i de rätta facken och sätt tillbaka lådan.

Handhavandet av din apparat kan leda till fel och felfunktioner. Följande tabeller innehåller möjliga orsaker och åtgärder för att avhjälpa ett felmeddelande eller felfunktion. Vi rekommenderar att du läser nedanstående tabeller noga för att spara tid och pengar i stället för att ringa till LG Electronics servicecenter.

Innan du tillkallar service

Tvättmaskinen är försedd med ett automatiskt felövervakningssystem som identifierar och diagnostiserar problem på ett tidigt stadium. Om tvättmaskinen inte fungerar korrekt eller inte alls, kontrollera följande innan du kontaktar LG Electronics servicecenter.

Felmeddelanden

Indikation	Orsak & Åtgärd
IE FEL I INLOPP	Vattenförsörjningen är otillräcklig på den platsen. Vatten strömmar inte in i apparaten eller strömmar in sakta. <ul style="list-style-type: none"> Använd en annan kran i huset.
	Vattenförsörjningen är inte helt öppen. Vatten strömmar inte in i apparaten eller strömmar in sakta. <ul style="list-style-type: none"> Öppna kranen helt.
	En eller flera av tilloppsslangarna är vikta. <ul style="list-style-type: none"> Räta ut slangen eller återmontera vatteninloppsslangen.
	Tilloppsslangens filter är igentäppt. <ul style="list-style-type: none"> Kontrollera och rengör tilloppsslangens filter.
	Om vattenläckage inträffat i tilloppsslangen kommer indikatorn att lysa med rött sken. <ul style="list-style-type: none"> Byt ut tilloppsslangen.
OE FEL I VATTENUTLOPP	Avloppsslangen är vikt eller igensatt. Vattnet i apparaten dräneras inte ut eller dräneras ut sakta. <ul style="list-style-type: none"> Rengör och räta ut avloppsslangen.
	Avloppsfiltret är igensatt. <ul style="list-style-type: none"> Kontrollera och rengör dräneringsfiltret.
UE OBALANSFEL	Apparaten är försedd med ett system som detekterar och korrigerar obalans i apparaten. <ul style="list-style-type: none"> Tvätten kan vara för blöt vid slutet av programmet. Omfördela lasten för att möjliggöra korrekt centrifugering. Stäng luckan och tryck på Start/Paus-knappen. Den kan ta en stund innan apparaten börjar centrifugera. Luckan måste vara låst innan centrifugering kan påbörjas.
	För liten last. Detta system kan stoppa centrifugeringen och även avbryta centrifugeringscykeln helt om enskilda tunga artiklar (t.ex. en badrumsmatta, badrock, o.d.) har lastats in. <ul style="list-style-type: none"> Lägg till 1 eller 2 liknande eller mindre artiklar för att återställa lastens balans. Stäng luckan och tryck på Start/Paus-knappen. Den kan ta några ögonblick innan apparaten börjar centrifugera. Luckan måste vara låst innan centrifugering kan påbörjas.



Indikation	Orsak & Åtgärd
dE dE1 dE2 dE4 LUCKFEL	Luksensorn fungerar fel. <ul style="list-style-type: none"> • Var god kontakta LG Electronics servicecenter. Du hittar telefonnumret till ditt lokala LG Electronics servicecenter på garantikortet.
tE KONTROLLFEL	Detta är ett styrfel. <ul style="list-style-type: none"> • Dra ut elkontakten och kontakta ett servicecenter.
LE MOTORSPÄRRFEL	Motorn överbelastad <ul style="list-style-type: none"> • Låt apparaten vila i 30 minuter tills motorn kallnat och återstarta då programmet.
FE ÖVERFLÖDESFEL	Vatten flödar över på grund av fel på vattenventil. <ul style="list-style-type: none"> • Stäng vattenkranen. • Dra ut elkontakten. • Kontakta ett servicecenter.
PE TRYCKSENSORFEL	Vattennivåsensorn fungerar fel. <ul style="list-style-type: none"> • Stäng vattenkranen. • Dra ut elkontakten. • Kontakta ett servicecenter.
vS VIBRATIONSSENSORFEL	Vibrationssensorn fungerar fel. <ul style="list-style-type: none"> • Kontakta ett servicecenter.
FF FROSTFEL	Är tilllops-/avloppsslangen eller avloppspumpen frusen? <ul style="list-style-type: none"> • Håll in varmt vatten i trumman för att tina avloppsslangen och avloppspumpen. Täck tilloppsslangen med en våt och varm handduk.
RE VATTENLÄCKAGE	Vatten läcker. <ul style="list-style-type: none"> • Kontakta ett servicecenter.
PF STRÖMFEL	Tvättmaskinen utsattes för strömavbrott. <ul style="list-style-type: none"> • Återstarta programmet.

Oljud du kan höra

Indikation	Orsak & Åtgärd
Slamrande och rasslande ljud	<p>Främmande föremål, exempelvis nycklar, mynt eller säkerhetsnålar kan finnas i trumman.</p> <ul style="list-style-type: none"> • Stoppa apparaten och kontrollera trumman med avseende på främmande föremål. Om oljudet fortsätter när apparaten har återstartats, tillkalla en servicetekniker.
Dunkande ljud	<p>Om en tung tvätt tvättas kan dunkande ljud uppstå. Detta är oftast helt normalt.</p> <ul style="list-style-type: none"> • Om ljudet inte upphör är tvättmaskinen troligtvis snedbelastad. Stoppa tvättmaskinen och omfördela tvätten.
	<p>Tvättlasten kan vara obalanserad.</p> <ul style="list-style-type: none"> • Pausa programmet och omfördela lasten när lucklåset öppnat.
Vibrationsljud	<p>Emballagematerial har inte avlägsnats.</p> <ul style="list-style-type: none"> • Avlägsna allt emballagematerial.
	<p>Tvättlasten kan vara ojämnt distribuerad i trumman.</p> <ul style="list-style-type: none"> • Pausera programmet och omfördela lasten när lucklåset öppnat.
	<p>Alla nivelleringsfötter vilar inte stabilt och jämnt på golvet.</p> <ul style="list-style-type: none"> • Se Nivellering av apparaten angående nivellering av apparaten.
	<p>Golvet är inte tillräckligt stabilt.</p> <ul style="list-style-type: none"> • Kontrollera att golvet är stabilt och inte sviktar. Se avsnittet Krav på installationsplatsen angående val av lämplig plats.

Drift

Indikation	Orsak & Åtgärd
Vatten läcker ut.	<p>Avloppsrören i huset är igensatta.</p> <ul style="list-style-type: none"> • Rensa avloppsrören. Kontakta vid behov en rörmokare.
	<p>Läckage till följd av felaktigt installerad eller igensatt avloppsslang.</p> <ul style="list-style-type: none"> • Rengör och räta ut avloppsslangen. Kontrollera och rengör filtret regelbundet.
Apparaten fungerar inte.	<p>Kontrollpanelen har stängts av till följd av inaktivitet.</p> <ul style="list-style-type: none"> • Detta är normalt. Tryck på Ström-knappen för att starta tvättmaskinen.
	<p>Stickkontakten sitter inte i eluttaget.</p> <ul style="list-style-type: none"> • Säkerställ att stickkontakten är ordentligt ansluten i ett fungerande eluttag.
	<p>Vattenförsörjningen är avstängd.</p> <ul style="list-style-type: none"> • Öppna vattenkranen helt.

Indikation	Orsak & Åtgärd
Apparaten fungerar inte.	Kontrollerna är inte korrekt inställda. <ul style="list-style-type: none"> • Säkerställ att programmet är korrekt inställt. Stäng luckan och tryck på Start/Paus-knappen.
	Luckan är öppen. <ul style="list-style-type: none"> • Stäng luckan och säkerställ att inget som kan hindra den från att stängas helt har fastnat bakom luckan.
	Automatsäkring/säkringen har löst ut/bränts av. <ul style="list-style-type: none"> • Kontrollera husets automatsäkringar/säkringar. Byt säkringar eller återställ automatsäkringen. Apparaten ska anslutas till en dedikerad krets. Apparaten kommer att återuppta programmet från den punkt det avbröts när elkraften återställs.
	Styrningen måste återställas. <ul style="list-style-type: none"> • Tryck in Ström-knappen, välj igen det önskade programmet och tryck på Start/Paus-knappen.
	Start/Paus trycktes inte in sedan ett program ställts in. <ul style="list-style-type: none"> • Tryck in Ström-knappen, välj igen det önskade programmet och tryck på Start/Paus-knappen. Apparaten stängs av om Start/Paus inte trycks in inom 15 minuter.
	Extremt lågt vattentryck. <ul style="list-style-type: none"> • Kontrollera en annan kran i huset för att säkerställa att vattentrycket i hushållet är korrekt.
	Apparaten värmer vattnet eller alstrar ånga. <ul style="list-style-type: none"> • Trumman kan tillfälligt sluta rotera under vissa cykler. Vattnet värms emellertid till en inställd temperatur på ett säkert sätt.
Knapparna fungerar eventuellt inte korrekt.	Luckan kan av säkerhetsskäl inte öppnas när apparaten har startats. <ul style="list-style-type: none"> • Kontrollera om symbolen  lyser. Du kan öppna luckan säkert när symbolen Lucklås är släckt.
Luckan kan inte öppnas.	Luckan kan av säkerhetsskäl inte öppnas när apparaten har startats. <ul style="list-style-type: none"> • Kontrollera om symbolen  lyser. Du kan öppna luckan säkert när symbolen  är släckt.
Apparaten fylls inte korrekt.	Filtret är igensatt. <ul style="list-style-type: none"> • Säkerställ att inloppsfiltren på fyllningsventilerna inte är igensatta.
	Tilloppsslangarna kan vara vikta. <ul style="list-style-type: none"> • Kontrollera att tilloppsslangarna inte är vikta eller igensatta.
	Otillräcklig vattenförsörjning. <ul style="list-style-type: none"> • Säkerställ att kranarna för både varmt och kallt vatten är helt öppna.
	Tilloppsslangarna för varmt och kallt vatten har förväxlats. <ul style="list-style-type: none"> • Kontrollera tilloppsslangens anslutningar.

Indikation	Orsak & Åtgärd
Apparaten dränerar inte ut vattnet.	Avloppsslangen är vikt. <ul style="list-style-type: none"> • Säkerställ att avloppsslangen inte är vikt.
	Dräneringen är placerad högre än 1,2 m över golvet. <ul style="list-style-type: none"> • Säkerställ att avloppsslangen inte är placerad högre än 1,2 m över apparatens undersida.
Tvättmedel doseras inte helt eller inte alls.	För mycket tvättmedel används. <ul style="list-style-type: none"> • Följ tvättmedeltillverkarens anvisningar.
Programtiden är längre än normalt.	För liten last. <ul style="list-style-type: none"> • Tillsätt fler artiklar så att apparaten kan balansera lasterna.
	Tunga artiklar är blandade med lättare artiklar. <ul style="list-style-type: none"> • Försök alltid tvätta artiklar med liknande vikt för att tillåta apparaten att distribuera vikten jämnt för centrifugering.
	Tvätten är obalanserad. <ul style="list-style-type: none"> • Omfördela lasten manuellt om artiklarna är hopsnärjda.
Varaktigheten är fördröjd	Obalans har detekterats eller lödderborttagningsprogrammet är aktiverat. <ul style="list-style-type: none"> • Detta är helt normalt. Återstående tid som visas på displayen är endast en uppskattning. Den faktiska tiden kan variera.

Prestanda

Indikation	Orsak & Åtgärd
Undermålig fläckborttagning	Gamla ingrodda fläckar. <ul style="list-style-type: none"> • Artiklar som har tvättats tidigare kan ha fläckar som har grott in. Dessa fläckar kan vara svåra att få bort och kan kräva handtvätt eller förbehandling för att underlätta borttagning av fläckarna.
Fläckar bildas	Blek- eller sköljmedel doseras för tidigt. <ul style="list-style-type: none"> • Doseringsfacket är överfyllt. Detta gör att blek- eller sköljmedlet doseras snabbt. Mät alltid mängden blek- eller sköljmedel för att undvika överfyllning. • Stäng tvättmedelsfacket långsamt.
	Blek- eller sköljmedel tillsattes direkt i trumman. <ul style="list-style-type: none"> • Använd alltid facken för att säkerställa att tvättprodukterna doseras korrekt vid rätt tidpunkt i programmet.
	Plaggen var inte korrekt sorterade. <ul style="list-style-type: none"> • Tvätta alltid mörka plagg separerade från ljusa plagg och vittvätt för att förhindra missfärgning. • Tvätta aldrig hårt nedsmutsade artiklar tillsammans med lätt nedsmutsade artiklar.

Indikation	Orsak & Åtgärd
Skrynkling	Apparaten töms inte snabbt. <ul style="list-style-type: none"> • Ta alltid omedelbart ut artiklarna ur apparaten när programmet är avslutat.
	Apparaten är överlastad. <ul style="list-style-type: none"> • Apparaten kan lastas full, men trumman får inte packas full med artiklar. Luckan ska alltid kunna stängas lätt.
	Tilloppsslangarna för varmt och kallt vatten har förväxlats. <ul style="list-style-type: none"> • Sköljning med varmt vatten kan skrynkla plaggen. Kontrollera tilloppsslangarnas anslutning.
Mustig eller mögellukt i apparaten	Trummans insida är inte noggrant rengjord. <ul style="list-style-type: none"> • Kör funktionen Tub Clean (Rengöring av trumman) regelbundet.
	Avloppsslangen är inte korrekt installerad och orsakar baksug (vatten strömmar tillbaka in i tvättmaskinen). <ul style="list-style-type: none"> • Säkerställ när avloppsslangen installeras att den inte viks eller blockeras.
	Tvättmedelsfackets låda har inte rengjorts regelbundet. <ul style="list-style-type: none"> • Rengör tvättmedelsfackets låda, speciellt ovan- och undersidan på lådans öppning.
	Lukter kan uppstå om avloppsslangen inte är korrekt installerad och orsakar baksug (vatten strömmar tillbaka in i tvättmaskinen). <ul style="list-style-type: none"> • Säkerställ när avloppsslangen installeras att den inte viks eller blockeras.
	Om tvättmedelsfackets låda inte rengörs regelbundet kan lukt uppstå från mögel eller främmande ämnen. <ul style="list-style-type: none"> • Rengör tvättmedelsfackets låda, speciellt ovan- och undersidan på lådans öppning.

Wi-Fi



Indikation	Orsak & Åtgärd
<p>Din hemutrustning och smarttelefon är inte anslutna till Wi-Fi-nätverket.</p>	<p>Lösenordet för är ogiltigt för den Wi-Fi som du försöker att ansluta till.</p> <ul style="list-style-type: none"> • Hitta Wi-Fi nätverket som är anslutet till din smarttelefon och ta bort det, registrera därefter din utrustning på LG SmartThinQ.
	<p>Mobil-data för din smarttelefon är påslagen.</p> <ul style="list-style-type: none"> • Stäng av mobildata på din smarttelefon och registrera apparaten med användning av Wi-Fi-nätverket.
	<p>Det trådlösa nätverksnamnet (SSID) är inte korrekt inställt.</p> <ul style="list-style-type: none"> • Det trådlösa nätverksnamnet (SSID) ska vara en kombination av engelska bokstäver och siffror (använd inte specialtecken).
	<p>Routers frekvens är inte 2,4 GHz.</p> <ul style="list-style-type: none"> • Endast routers med frekvensen 2,4 GHz stöds. Ställ in den trådlösa routern till 2,4 GHz och anslut utrustningen till den trådlösa routern. För att kontrollera routers frekvens, rådfråga din internetleverantör eller routers tillverkare.
	<p>Avståndet mellan utrustningen och routern är för stor.</p> <ul style="list-style-type: none"> • Om avståndet mellan utrustningen och routern är för stor, kommer signalen att vara svag och anslutningen kan konfigureras felaktigt. Flytta routern närmare utrustningen.

Produktblad

Kommissionens delegerade förordning (EG) Nr. 1061/2010

Leverantörens namn eller varumärke	LG			
		F4WV710S1W0 S4WV710S1W	FV70VNS1	FV70TNS1
Leverantörens modell				
Nominell kapacitet	kg	10,5	9	8
Nominell kapacitet		A+++	A+++	A+++
"Tilldelad "EG miljömärke" enligt förordning [(EC) Nr. 66/ 2010]"		Nej	Nej	Nej
Vägd årlig energiförbrukning (AEC) kWh per år ¹	kWh/år	143	128	115
Energiförbrukning				
Standardprogrammet 60 °C bomull med full last	kWh	0,670	0,620	0,570
Standardprogrammet 60 °C bomull med dellast	kWh	0,630	0,560	0,470
Standardprogrammet 40 °C bomull med dellast	kWh	0,560	0,460	0,410
Consommation d'énergie pondérée du mode arrêt et du mode laissé en marche	W	0,50	0,50	0,50
Vägd årlig vattenförbrukning (AWC) i liter per år ²	liter/år	9900	9240	9020
"Centrifugerings effektivitetsklass på en skala från G (minst effektiv) till A (mest effektiv)."		A	A	A
Max centrifugeringsvarvtal ³	tr/min	1360	1360	1360
Kvarvarandet fuktighet ³	%	44	44	44
Standard bomullsprogram är ⁴		Cotton+ (Bomull+) □, 60 °C / 40 °C		
Programtiden				
Standardprogrammet 60 °C bomull med full last ⁵	min.	292	267	267
Standardprogrammet 60 °C bomull med dellast ⁵	min.	258	254	214
Standardprogrammet 40 °C bomull med dellast ⁵	min.	248	244	214

Varaktighet för läge BEREDSKAP (TI)	min.	10	10	10
Luftburen akustisk bulleremission				
Tvättfas ⁶	dB(A)	53	54	55
Centrifugeringsfas ⁶	dB(A)	71	71	71
Fristående				

- *1: Baserat på 220 standard tvättcykler för bomullsprogram med 60 °C och 40 °C, full last och dellast och förbrukningen för lågeffektlägen. Den verkliga energiförbrukningen är avhängig hur apparaten används.
- *2: Baserat på 220 standard tvättcykler för bomullsprogram med 60 °C och 40 °C, full last och dellast och förbrukningen för lågeffektlägen. Den verkliga vattenförbrukningen är avhängigt hur apparaten används.
- *3: Erhållet för standard 60 °C bomullsprogram med full last eller standard 40 °C bomullsprogram med dellast, avhängigt vilket som är lägst, och kvarvarande fuktighet för standard 60 °C bomullsprogram med full last eller standard 40 °C bomullsprogram med dellast avhängigt vilket som är störst.
- *4: Informationen på etiketten och i faktabladet anger att dessa program är lämpliga för rengöring av normalt nedsmutsad bomullstvätt och att de är de mest effektiva programmen med avseende på kombinationen energi- och vattenförbrukning.
- *5: Standard bomullsprogram är **Cotton+ (Bomull+)** , 60°C full last, **Cotton+ (Bomull+)** , 60°C halv last och **Cotton+ (Bomull+)** , 40°C halv last i enlighet med förordningarna (EU) No. 1061/2010 och EN 60456.
- *6: Uttryckt i dB(A) refererat till 1 pW och avrundat till närmaste heltal under tvätt- och centrifugeringsfaserna för standard 60 °C bomullsprogram med full last.

Anteckningar

Anteckningar

