



사용설명서 제습기

제품을 사용하기 전에 '안전을 위한 주의 사항'을 반드시 읽고 정확하게 사용하십시오.

본 설명서는 제품을 사용하는 사람이 언제든지 볼 수 있는 장소에 보관하십시오.

제품 보증서는 본 설명서에 포함되어 있습니다.

본 제품은 실내 제습을 위한 **가정용**이므로 **상업용, 실험용, 산업용** 등으로 사용을 금지합니다.

모델명 : DQ200PSAA / DQ200PGAA / DQ200PBBC / DQ200PPBC
DQ160PSAA / DQ160PBBC / DQ160PPBC



MFL69020736
Rev.04_112321

www.lge.com

저희 LG휘센 제습기를 애용하여 주셔서 감사합니다.
설명서를 읽은 후 사용하시면 훨씬 편리하고 안전하게 오래 사용할 수 있습니다.

■ 만수 감지 기능

물이 가득차면 자동으로 운전을 정지합니다.

■ 제상운전 기능

열교환기의 서리를 자동으로 제거합니다.

■ 습도조절

원하는 습도를 입력하면 자동으로 운전합니다.

■ 꺼짐 예약 기능

취침 또는 외출 시, 설정한 시간이 지난 후에 운전을 정지합니다.

■ 극세필터

먼지를 제거 하고 곰팡이 번식을 억제시켜줍니다.

■ 잠금 기능

잠금 기능을 사용하여 어린이나 다른 요인에 의한 제품 동작을 방지할 수 있습니다.

■ Wi-Fi 기능

애플리케이션으로 제품 운전 및 진단을 할 수 있습니다.

4 안전을 위한 주의사항

23 물통 비우는 방법

11 각 부분의 명칭

24 청소방법

13 사용 전 확인사항

26 보관방법

14 사용 방법

27 고장 신고 전 확인 사항

15 스마트제습 / 쾌속제습 / 저소음제습

31 제품 에너지 효율 등급 표기

16 집중건조

31 폐가전 처리 절차

17 의류건조

32 제품보증서

18 제상운전 / 물통비움

32 소비자분쟁 해결 기준 안내

19 꺼짐예약 / 예약 기능 / 잠금 기능

34 제품 규격

20 스마트 기능 사용하기

35 메모

다음에 표시되어 있는 안전에 관련된 주의사항들은 제품을 안전하고 정확하게 사용하여 예기치 못한 위험이나 손해를 사전에 방지하기 위한 것입니다.

 경고

지시사항을 지키지 않았을 경우 사용자가 사망하거나 중상을 입을 수 있습니다.

 주의

지시사항을 지키지 않았을 경우 사용자의 부상이나 재산 피해가 발생할 수 있습니다.



위험을 끼칠 우려가 있는 사항과 조작에 대하여 주의를 환기시키기 위한 기호입니다. 위험 발생을 피하기 위하여 주의 깊게 살펴보고 지시에 따라 주세요.



위험을 방지하기 위하여 피해야 하는 사용방법을 표시하는 기호입니다.

이 기기는 신체, 감각, 정신 능력이 결여되어 있거나, 경험과 지식이 부족하여 감독이나 지시 없이는 안전하게 기기를 사용할 수 없는 사람(어린이 포함)이 사용하도록 만들어지지 않았습니다. 어린이가 기기를 가지고 놀지 않도록 감독하는 것이 좋습니다.

경고

설치할 때

- 전원 코드를 손상하거나, 가공하거나, 무리하게 구부리기, 비틀기, 잡아당기기, 틈 사이에 끼우기, 가열 등을 하지 마세요.
- 코드가 파손되어 화재 및 감전의 원인이 됩니다.

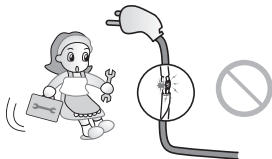

- 문어발식 콘센트 사용을 금지하여 주세요.
- 무리한 전력사용은 감전 및 화재의 원인이 됩니다.

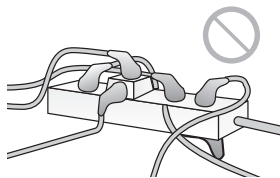

- 콘센트가 손상되었거나 헐거울 때는 사용하지 마세요.
- 감전 및 화재의 원인이 됩니다.

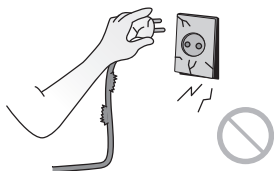

- 실내에 가스냄새가 나면 제습기를 작동하기 전에 창문을 열어 환기시켜 주세요.
- 폭발 및 화재, 화상의 원인이 됩니다.



- 제품을 임의로 분해, 수리, 개조하지 마세요.
- 화재 및 감전의 원인이 됩니다.



- 제습기 주변에서 가연성 가스나 인화성 물질을 보관 및 사용하지 마세요.
- 화재 및 제품 고장의 원인이 됩니다.



사용할 때

- 전원 플러그가 흔들리지 않도록 플러그를 끝까지 확실하게 꽂아 주세요
- 접촉이 불완전한 경우는 화재의 원인이 됩니다.

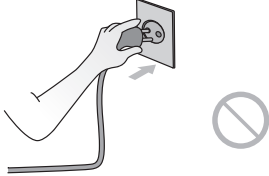

- 젖은 손으로 전원 플러그를 만지지 마세요.
- 감전 및 상해의 원인이 됩니다.



- 전원선을 임의로 변경하거나 연장하지 마세요.
- 화재 및 감전의 원인이 됩니다.

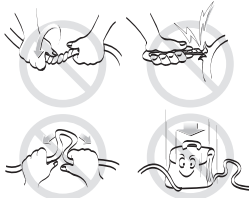

- 제품에서 이상한 소리나 냄새 또는 연기가 나면 전원 플러그를 뽑은 후 서비스 센터로 연락주세요.
- 폭발 및 화재, 화상의 원인이 됩니다.



- 전원 코드 위에 무거운 것을 놓거나 코드가 기기 밑에 눌리지 않도록 하세요.
- 화재나 감전의 위험이 있습니다.

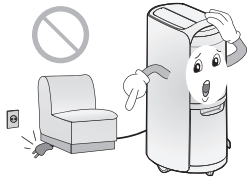

- 제습기를 물로 씻지 마세요.
- 감전 및 고장의 원인이 될 수 있습니다.



- 흡입구나 토출구를 막지 마세요.
- 능력저하나 고장의 원인이 될 수 있습니다.



- 전원 코드 위를 깔개 등으로 덮어 놓지 마세요.
- 코드가 눈에 안 띄어 무거운 것을 올려 놓을 경우 코드가 손상되어 화재, 감전의 원인이 됩니다.

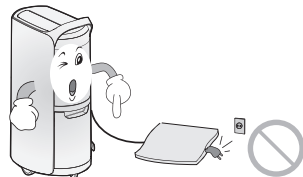

• 제품의 바람이 직접 닿는 곳에 연소기구를 두지 마세요.

- 불완전 연소나 열에 의한 변형의 원인이 될 수 있습니다.



• 제품 가까이에 화기를 두지 마세요.

- 화재의 원인이 됩니다.

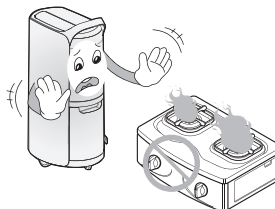

• 물이 튀기 쉬운 장소에서 사용하지 마세요.

- 화재나 감전의 원인이 될 수가 있습니다.



• 흡입구나 토출구에 손가락이나 봉 등을 넣지 마세요.

- 팬이 고속으로 회전하고 있어 다치게 됩니다.



• 내부 세척은 유자격자를 통하여 세척하고 부식을 발생시키는 세척제를 사용하지 마세요.

- 제품 고장, 화재, 감전의 원인이 됩니다.

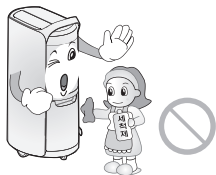

! 주의

설치할 때

• 다른 목적으로 사용하지 마세요.

-정밀기기, 식기, 미술품의 보존 등에는 사용하지 마세요. 보존품의 품질저하 원인이 될 수 있습니다.

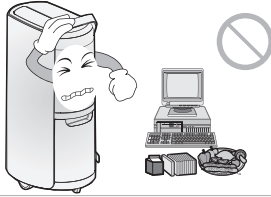

• 전원플러그를 뽑을 때는 플러그의 머리를 잡고 뽑아 주세요.

-감전 및 상해의 원인이 됩니다.



• 약품을 취급하는 장소에서 사용하지 마세요.

-병원, 공장, 실험실, 미용실 등의 장소에서 공기중에 용해된 약품이나 용해제에 의해 제품이 변형되어 제습한 물이 새어 가재도구, 설비 등을 적시는 원인이 될 수 있습니다.

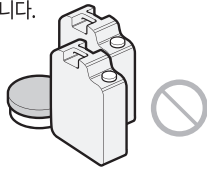

• 극세필터를 꼭 끼워 사용하세요.

-극세필터 없이 사용할 경우, 제품 수명이 짧아지고 감전되거나 다칠 수 있습니다.



• 때때로 환기를 해주세요.

-특히 연소기구와 함께 사용할 때는 주의하세요. 환기가 불충분한 경우는 산소부족의 원인이 될 수가 있습니다.



• 연장호스를 무리하게 잡아 당기지 마세요.

-호스 파손 및 변형의 원인이 될 수 있습니다.



• 청소할 때는 반드시 제품을 정지시키고 전원 플러그를 뽑아 주세요.

-팬이 고속으로 회전하고 있어 다칠 수 있습니다.



• 안정되고, 튼튼한 곳에 설치하세요.

-바닥이 약하면 진동이나 소음의 원인이 됩니다. 제품을 기울이거나 높이면 제습한 물이 흐르거나 고장의 원인이 됩니다.



사용할 때

- 동식물, 정밀기기, 식기, 미술품의 보존 등 특수용도/장소에는 사용하지 마세요.

- 그렇지 않으면, 재산손상의 원인이 됩니다.

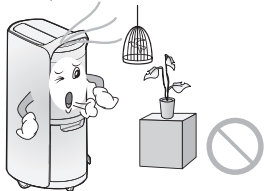

- 제습기 위에 올라가거나 물건을 올려 놓지 마세요.

- 낙하, 전도 등에 의해 다치게 되는 원인이 될 수 있습니다.



- 제습기 위에 꽃병이나 물이 들어 있는 용기를 올려 놓지 마세요.

- 물이 흘러서 안에 들어가면 화재, 감전의 원인이 될 수 있습니다.

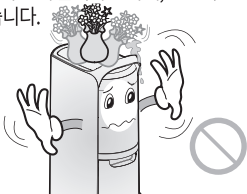

- 제습기를 이동할 때는 운전을 정지시켜 물통의 물을 버린 후 이동하세요.

- 물통안의 물이 흘러 넘쳐 가재도구 등을 적시거나 화재, 감전의 원인이 될 수 있습니다.

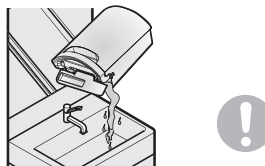

- 장시간 사용하지 않을 때는 전원 플러그를 뽑아주세요.

- 제품의 고장이나 화재의 원인이 됩니다.



- 수납장 등 좁은 곳에서 사용하지 마세요.

- 통풍이 나빠지거나 발열, 발화의 원인이 될 수 있습니다.

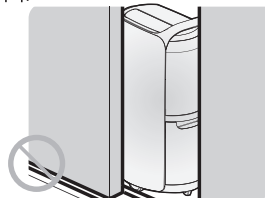

- 청소할 때는 왁스나 신나 등의 강력세제는 사용하지 마시고 부드러운 천으로 닦아주세요.

- 제품 색상이 변하거나 표면이 긁혀 외관이 나빠집니다.

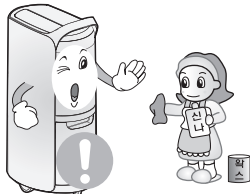

- 직사광선이나 비바람이 닿는 장소에서 사용하지 마세요.

- 가열 등에 의해 화재, 감전의 원인이 될 수 있습니다.

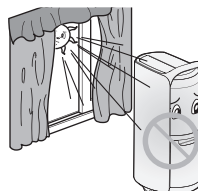

- 젖은 손으로 조작하지 마세요.
- 감전의 원인이 될 수 있습니다.



- 어린이 또는 안전하게 기기를 사용하기 힘든 분은 반드시 감독하에 사용하도록 하세요.
- 고장, 부상의 원인이 됩니다.



- 전원 코드를 묶은 채로 사용하지 마세요.
- 발열에 의해 화재의 원인이 됩니다.



- 센서 구멍에 이물질이나 물을 뿌리지 마세요.
- 감전 또는 고장의 원인이 될 수 있습니다.



- 전압이 불안정한 지역에서 장시간 사용하지 마세요.
- 제품 보호를 위해 제품이 자동적으로 정지될 수 있습니다. 감전 또는 고장의 원인이 될 수 있습니다.



- 전원코드가 손상되었을 때는 위험을 방지하기 위해 서비스 기사에게 수리를 받아야 합니다.
- 그렇지 않으면 화재, 감전 및 제품 고장의 원인이 됩니다.



- 어린이가 제품에 올라가거나 함부로 만지지 않도록 하세요.
- 고장, 부상의 원인이 됩니다.



- 눕히거나 기울이지 마세요.
- 고장의 원인 혹은 제품의 수명이 줄어듭니다. 기울이거나 눕혔을 경우, 바로 세워둔 후 1시간~1시간 30분 후 사용하시기 바랍니다.

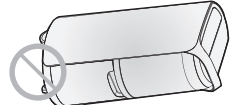

앞면

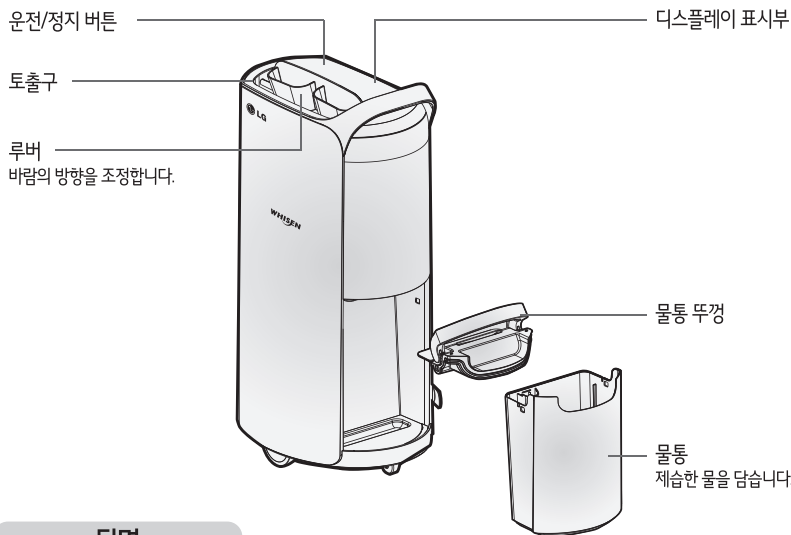

뒷면

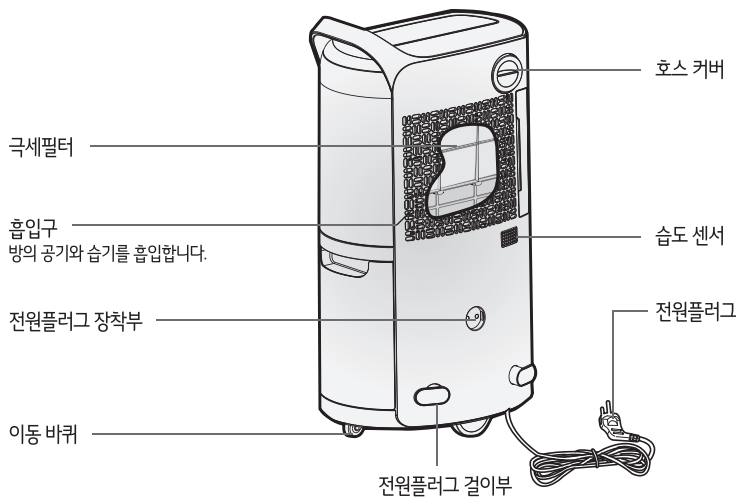

부속품

※ 부속품은 제품 포장 박스 상단부에 있습니다.



연장호스



신발건조코트

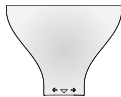

옷장건조코트
(별매)

※ 물통의 형상은 실제와 상이할 수 있습니다.

※ 구성품의 종류는 모델에 따라 상이할 수 있습니다
※ 구성품의 형상은 실제와 상이할 수 있습니다.

제품 조절부 및 디스플레이 표시부

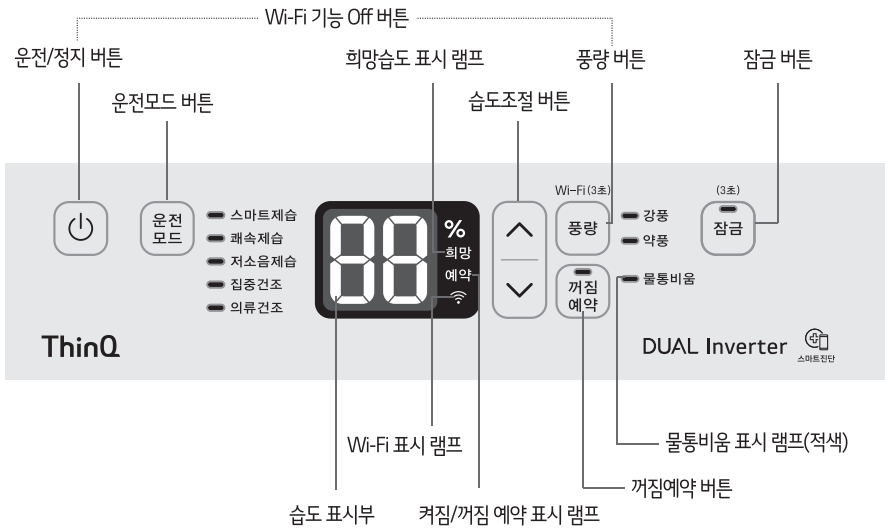

운전/정지 버튼	제품을 운전 및 정지 시 사용합니다.
운전모드 버튼	스마트제습 모드, 쾌속제습 모드, 저소음제습 모드, 집중건조 모드, 의류건조 모드를 전환할 때 사용합니다. 스마트제습 → 쾌속제습 → 저소음제습 → 집중건조 → 의류건조
습도조절 버튼	희망하는 습도를 조절합니다. (30%~70%) 습도조절은 5% 단위로 설정이 가능합니다.
풍량 버튼	풍량을 조절합니다. 버튼을 3초 이상 누르면 Wi-Fi 등록 모드가 활성화됩니다.
Wi-Fi 기능 Off 버튼	운전/정지 버튼과 풍량 버튼을 동시에 3초 이상 누르면 Wi-Fi 기능이 Off 됩니다. ※ 제품 등록 완료 후 Wi-Fi 기능 Off 상태에서 풍량 버튼 3초 이상 누르면 Wi-Fi 기능 On 되며, 기존에 등록된 스마트폰으로 이용 가능합니다.
꺼짐예약 버튼	설정된 시간 후 제품이 꺼지게 됩니다. 버튼을 누를 때마다 1시간씩 증가하며, 최대 8시간까지 설정 가능합니다.
잠금 버튼	버튼을 3초 이상 누르면 조작부 버튼을 잠그거나 잠금을 해제할 수 있습니다.
희망습도 표시 램프	습도 표시부에 희망습도(30~70%)를 나타냅니다.
꺼짐/꺼짐 예약 표시 램프	Wi-Fi 애플리케이션에서 꺼짐/꺼짐 예약이 설정되면 표시됩니다.
Wi-Fi 표시 램프	Wi-Fi 기능이 설정되면 표시됩니다.
물통비움 표시 램프	만수 시 적색으로 점등됩니다.

- **제습량은 실내온도 및 상대습도에 따라 변합니다.**
 - 온도나 상대습도가 낮으면 제습량은 줄어듭니다.
 - 희망습도가 현재습도보다 낮아야 압축기가 운전하면서 제습이 됩니다.

- **동작가능한 온도는 5°C~32°C 입니다.**
 - 1°C 이하에서는 제습한 물이 얼어붙기 때문에, 제습할 수 없습니다.
 - 32°C를 넘으면 제습기 내의 온도가 상승하여 무리한 사용을 피하기 위해, 보호장치가 작동하여 정지하는 경우가 있습니다.

- **제습기가 운전 중일 때는 실내온도가 올라가고 운전음이 날 수 있습니다.**
 - 제습기는 냉난방 기능이 없습니다.
 - 동작 중에는 열이 발생하기 때문에, 사용조건(실내온도, 실내 크기)에 따라 약 2°C~3°C 올라갈 수 있습니다.
 - 제습이 시작될 때 압축기가 작동하여 1~2초 정도 운전음이 커집니다.
 - 스마트제습 모드에서 현재습도가 희망습도 아래로 떨어질 시에는 압축기가 작동하지 않으므로 운전음이 작아 집니다.

- **디스플레이에 표시되는 현재습도는 주변 환경과 제품 위치에 따라서 실제습도와 차이가 날 수 있습니다.**

- **재운전은 3분 후에 동작합니다.**
 - 동작 정지 후 바로 재운전을 조작하는 경우에는 제품의 보호를 위해 약 3분 뒤에 다시 압축기가 작동합니다.

- **연속 동작 시 자동으로 제품을 보호합니다.**
 - 24시간 이상 연속 동작 시 제품의 보호를 위해 압축기가 자동으로 멈추고, 1시간 뒤에 다시 작동합니다.

- **벽면과 30cm 이상 간격을 두고 설치해 주세요.**
 - 통풍이 나쁘면, 공기의 흡입률이 나빠집니다.

- **처음 사용하실 때 물통에 물이 남아 있을 수 있습니다.**
 - 정상제품 확인을 위한 제품 출하 검사로 배수물통에 물이 남아 있을 수 있습니다. 고장이 아닙니다.

- **장시간 사용하지 않을 경우에는 전원 플러그를 콘센트에서 뽑아 주세요.**

-  **운전/정지 버튼을 누르세요.**
 - 루버가 열리면서 스마트제습이 시작됩니다.
 - 단, 버튼의 조작이 없을 경우에는 30분간 연속 운전 후에 희망습도 50%로 운전합니다.
 - 습도 표시부에는 현재습도가 표시됩니다.

-  **운전모드 버튼을 눌러 스마트제습, 쾌속제습, 저소음제습, 집중건조, 의류건조 모드 중 원하는 운전모드를 선택하세요.**
 - 선택한 운전모드 표시 램프가 점등됩니다.
 - 선택한 운전모드는 3초 후 설정한 운전모드로 동작됩니다.

-  **습도조절 \wedge / \vee 버튼을 눌러 습도를 맞춰주세요.**
 - 습도는 30 \leftrightarrow 35 \leftrightarrow 40 \leftrightarrow 45 \leftrightarrow 50 \leftrightarrow 55 \leftrightarrow 60 \leftrightarrow 65 \leftrightarrow 70으로 설정할 수 있습니다.
 - 습도 조절은 5% 단위로 설정이 가능합니다.
 - 습도 조절 시에는 습도 표시부에 희망 습도가 표시되고 약 5초 후에 현재 습도가 표시됩니다.
 - 현재습도는 25-90%까지 5% 단위로 표시됩니다. 25%미만은 25%, 90%이상은 90%로 표시됩니다.

-  **풍량 버튼을 눌러 풍량을 조절하세요.**
 - 풍량은 약풍, 강풍으로 설정할 수 있습니다.
 - 집중건조 시에는 강풍으로만 운전하며 약풍 조절은 되지 않습니다.

- **정지시킬 때는  운전/정지 버튼을 한번 더 누르세요.**
 - 루버가 닫힙니다.
 - 모든 램프가 소등하여 정지됩니다.

동작 정지 직후 곧바로 제품 작동 시, 약 3분간은 압축기의 보호를 위해서 제습운전을 하지 않습니다.
 압축기의 특성 상 동작을 시작하거나 멈추는 순간에는 제품이 떨릴 수 있으나, 이는 정상적인 현상입니다.

스마트제습

● 쾌적한 실내를 유지하고 싶을 때

문 운전모드 버튼을 눌러 스마트제습 모드를 선택하고 희망습도를 설정하면, 사용자가 설정한 습도를 유지 시킵니다.

- 희망습도가 현재습도 보다 낮아야 압축기가 운전하면서 제습이 됩니다.
- 현재습도가 희망습도에 도달하면 압축기가 동작을 멈추고 송풍운전을 하며, 현재습도가 올라가면 다시 제습운전을 합니다.
- 풍량은 강풍으로 기본 설정되어 있으며, 풍량 및 희망습도의 설정이 가능합니다.



쾌속제습

● 실내의 습기를 빨리 제거하고 싶을 때

문 운전모드 버튼을 눌러 쾌속제습 모드를 선택하세요.

- 쾌속제습 설정 후 파워풍(Po)으로 운전되며, 60분이 지난 후 습도 표시부에는 현재습도가 표시되며 스마트제습 모드의 강풍으로 운전됩니다. 파워풍(Po) 운전시에도 강풍 표시 램프에 점등됩니다.
- 쾌속제습으로 운전시 습도조절, 풍량버튼을 선택하면 스마트제습으로 전환됩니다.
- 스마트/저소음제습 운전 중 쾌속 제습 전환 시에는 다른 운전모드에서 선택한 희망습도가 설정됩니다.



저소음제습

● 조용한 환경에서 제습하고 싶을 때

문 운전모드 버튼을 눌러 저소음제습 모드를 선택하세요.

- 저소음제습운전으로 밤에도 조용하고, 쾌적한 실내를 만들어 줍니다.
- 풍량은 약풍으로 기본 설정되어 있으며, 풍량 및 희망습도 설정이 가능합니다.



집중건조

※ 연장호스와 신발건조키트, 옷장건조키트를 포함하지 않는 모델의 경우, 서비스 센터를 통하여 부속품을 구매 가능합니다.

● 신발, 옷장 등 집중적으로 건조가 필요할때

- **운전모드** 버튼을 눌러 집중건조 모드로 선택하세요.



- 집중건조 모드에서는 루버가 닫힙니다.
- 풍량은 강풍으로만 운전하며, 풍량 조절 및 습도 조절은 되지 않습니다.
- 연장호스에서 나오는 바람은 습기가 제거된 건조한 바람입니다.
- 습도 표시부에는 현재습도가 표시됩니다.
- 필요에 따라 신발건조/옷장건조키트를 연장호스에 연결하여 사용하세요.

● 집중건조 모드 사용방법

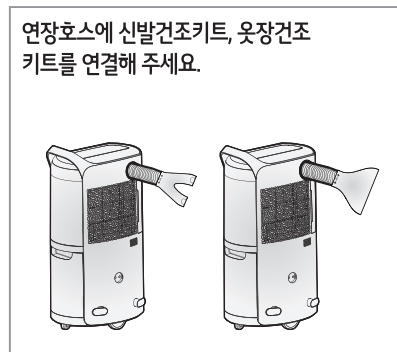

⚠ 주의

- 연장호스를 잡고서 제습기를 이동하지 마세요. 제습기가 넘어져 다치게 되는 원인이 됩니다.
- 집중건조 운전을 장시간 사용할 경우 제품 보호를 위해 운전을 정지할 수 있습니다.

※ 물통의 형상은 실제와 상이할 수 있습니다.

의류건조

● 빨래 건조 등 주변 습도에 상관없이 연속하여 건조하고 싶을 때

운전 모드 버튼을 눌러 의류건조 모드를 선택하세요.

- 풍량은 강풍으로 설정되어 있으며, 습도 조절은 되지 않고 풍량 설정만 가능합니다.
- 습도 표시부에는 현재습도가 표시됩니다.
- 의류건조 시에는 루버가 상하로 운전합니다.



⚠ 주의

- 세탁물을 건조할 경우 세탁물의 물방울이 제습기에 떨어지지 않도록 주의하세요.

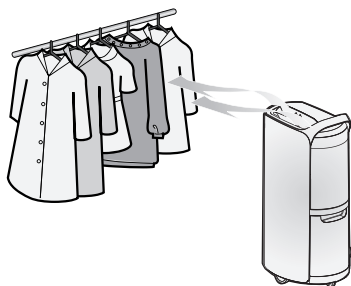

※ 물통의 형상은 실제와 상이할 수 있습니다.

제상운전

- 실내기온이 낮아 열교환기에 서리가 맺히는 경우 자동으로 서리를 제거합니다.
 - 운전중에 디스플레이 표시 부에 'df'가 표시되면 제품 내부의 열교환기에 맺힌 서리 제거를 자동으로 실행합니다.
 - 자동제상 기능이 작동하는 중에는 압축기가 작동하지 않습니다.

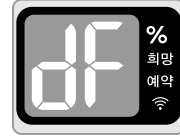

물통비움

- 물통이 만수가 되면 자동으로 동작이 정지되고 물통비움 표시 램프가 점등되며 경보음이 울립니다. (1분 뒤에 한번 더 경보음이 울립니다.)
 - 만수감지 즉시 제습기능이 정지되고, 잔여 응축수를 제거하기 위하여 팬이 3분간 동작합니다.
 - 디스플레이 표시부에 물통비움 표시 램프가 점등되며, 제품의 운전이 정지됩니다.
 - 배수 후 물통을 다시 끼우면 물통비움 표시 램프가 꺼지고 자동적으로 다시 운전합니다.

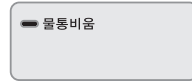

⚠ 주의

- 물통을 비울 때 주의해 주세요.
 - 물통을 꺼낼 때는 조심히 꺼내세요.
 - 물통을 세게 당기면 담긴 물이 밖으로 넘칠 수 있습니다.
 - 물통을 빼낼 때는 반드시 제품 정지 후에 빼주세요.
 - 운전중 물통을 꺼내면 압축기는 정지하고 열교환기에 남아 있는 잔여 응축수를 증발시키기 위해 팬이 3분간 운전 후에 정지됩니다.

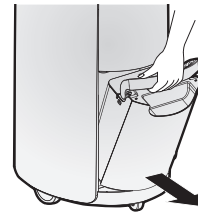

⚠ 주의

- 물통의 물을 버리고 물통을 재조립해 주세요.
- 물통이 완전히 삽입되지 않을 경우 물통비움 표시 램프가 점등됩니다. 물통이 완전히 삽입되었는지 확인해주세요.
- 제품을 이동하거나 제품에 충격을 줄 경우 물통비움 표시 램프에 불이 들어올 수 있습니다.

※ 물통의 형상은 실제와 상이할 수 있습니다.

꺼짐예약

- 운전 중임을 확인하고 **꺼짐예약** 버튼을 누르세요.
 - 꺼짐예약은 다음과 같은 순서로 전환하므로, 설정시간을 선택하세요. (1시간 간격)
 1 → 2 → ... → 7 → 8 → 꺼짐예약 취소
 - 남은 시간을 확인하려면 꺼짐예약 버튼을 한번 더 누르시면 됩니다.
 - 선택한 시간이 경과하면 운전이 정지됩니다.



● 꺼짐예약을 취소시키고자 할 때

- 디스플레이 표시부에 시간 표시가 나타나지 않을 때까지 꺼짐예약버튼을 누르면 취소됩니다.

물통의 물을 버린 후 시간을 설정해 주세요.

꺼짐예약 동작중에 물통이 만수가 되면, 물통비움 표시 램프가 점등하며 제습이 정지됩니다.

예약기능

- LG ThinQ 애플리케이션을 통해 켜기/끄기 예약 등 다양한 예약 기능을 설정할 수 있습니다.
 (LG ThinQ 애플리케이션 실행 → 제품기 제품 선택 → 예약 설정)

* LG ThinQ 사용에 대한 상세한 설명은 스마트 기능 사용하기를 참조해주세요.

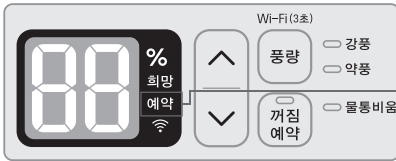

애플리케이션을 통해 켜기/끄기 예약 기능을 설정하면 켜짐/꺼짐 예약 표시 램프 부분이 켜집니다.

잠금기능

- **잠금** 버튼을 3초간 누르세요.
 - 3초 뒤에 부저음이 1회 울린 후 손을 떼면 잠금 기능에 진입합니다.
 - **잠금** 버튼위에 램프가 점등됩니다.
 - 기능 설정 시의 운전 상태를 그대로 유지하며 기능이 해제되기 전까지는 버튼을 눌러도 동작이 이루어지지 않습니다.
 - 잠금 기능 설정 상태에서 다른 버튼을 누르면 경고음이 3회 발생합니다.
 - 제품의 운전여부에 상관없이 설정 가능합니다.



● 잠금기능을 해제하고 싶을 때

- 다시 한번 **잠금** 버튼을 3초간 누르세요.
- 3초 뒤에 부저음이 1회 울린 후 손을 떼면 잠금 기능이 해제됩니다.

스마트 기능 사용하기

● LG ThinQ 애플리케이션 사용하기

스마트폰에서 LG ThinQ 애플리케이션을 설치하면 보다 편리하게 제품을 이용할 수 있습니다.

LG ThinQ 기능 안내

스마트 진단

제품의 오작동 또는 고장 발생 시 스마트 진단을 통해 제품 상태를 확인한 후 보다 편리하게 문제를 해결할 수 있습니다.

설정

· 제품의 기능 설정, 제품 관리, 알림 설정을 할 수 있습니다.

알아두기

- 무선 공유기, 인터넷 서비스 업체 또는 비밀번호를 변경한 경우, LG ThinQ에서 등록된 제품을 삭제한 후 다시 등록해주세요.
- 본 설명서의 내용은 LG ThinQ 애플리케이션의 버전에 따라 다를 수 있으며, 사용자에게 통보 없이 일부 변경될 수 있습니다.
- 제공된 기능은 모델마다 다를 수 있습니다.

LG ThinQ 사용 전 준비하기

본 내용은 Wi-Fi 기능이 있는 모델에만 적용됩니다.

1. 제품과 무선 공유기 거리를 확인해주세요.

· 제품과 무선 공유기 거리가 먼 경우, 신호 강도가 약해 집니다. 등록 시간이 많이 소요되거나 설치가 원활하지 않을 수 있습니다.

2. 스마트폰에서 모바일 데이터 또는 셀룰러 데이터를 해제해 주세요.

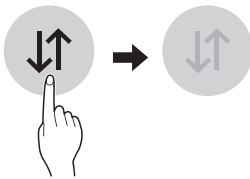

3. 가정에서 사용중인 Wi-Fi를 스마트폰에 연결해주세요.

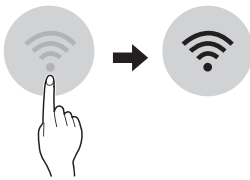

알아두기

- Wi-Fi의 무선 주파수는 2.4 GHz만 지원합니다.
- 제품 등록 시 스마트폰의 Wi-Fi 기능이 켜져 있는지 확인해주세요.
- 무선 공유기와 인터넷 연결선은 애플리케이션을 사용하기 위해 필요한 별도 구매품이며, 별도로 설치해주세요.
- 무선 네트워크 사용을 위해 인터넷 서비스 업체에 문의하거나 사용자가 직접 무선 공유기를 설치할 수 있습니다. 사용자가 직접 무선 공유기를 설치할 경우 무선 공유기에 동봉되어 있는 사용설명서를 반드시 참조하여 설치해주세요.
- 제품과 가까운 위치에 무선 공유기를 설치해주세요. 제품과 무선 공유기의 설치 위치 또는 거리에 따라 무선 네트워크 신호 강도의 차이가 발생할 수 있으며, 그에 따른 데이터 송수신에 걸리는 시간에도 차이가 발생할 수 있습니다.
- 네트워크 환경에 따라 연결이 되지 않을 수 있습니다. 연결이 되지 않거나 네트워크 설정에 대한 문제가 발생하였을 경우 네트워크 관리자 또는 인터넷 서비스 업체로 연락해주세요.
- 무선 공유기 SSID(Wi-Fi 검색 시 나타나는 무선 공유기 이름)는 반드시 영문, 숫자, 영문과 숫자 조합으로 설정해주세요. 제품 모델에 정보가 제대로 전달되지 않아 연결이 잘 되지 않으므로 한글 또는 특수문자 사용을 권장하지 않습니다.
- 공유기가 WEP 암호화 방식으로 설정되어 있는 경우, 네트워크 설정에 실패할 수 있습니다. WPA2로 변경 후 제품을 등록해 주세요.
- 무선 네트워크 연결 시 검색되는 무선 공유기는 사용자가 사용하는 무선 공유기 외에 인근에서 사용하는 다른 사용자의 무선 공유기도 검색될 수 있습니다. 다른 사용자의 무선 공유기를 사용하는 행위는 불법이므로 적발 시 법적 제재를 받을 수 있습니다. 반드시 사용 권한이 있는 무선 공유기에 연결하여 네트워크를 사용해주세요.
- 본 설명서의 내용은 'LG ThinQ' 애플리케이션의 버전에 따라 다를 수 있으며, 사용자에게 통보 없이 일부 변경될 수 있습니다.

LG ThinQ 설치하기

스마트폰의 Google Play 스토어 또는 Apple App 스토어에서 LG ThinQ를 검색하여 설치해주세요.

LG ThinQ의 자세한 사용 방법은 애플리케이션의 도움말을 참고해 주세요.

Wi-Fi 모듈 사항

해당 무선설비는 전파혼신 가능성이 있으므로 인명 안전과 관련된 서비스는 할 수 없습니다.

사용 주파수	2412~2472 MHz
출력 (최대)	< 12 mW/MHz

오픈 소스 라이선스 안내

본 제품에 탑재된 GPL, LGPL, MPL 및 그 외 소스 코드 공개 의무가 있는 오픈소스 라이선스로 배포된 소스 코드를 얻거나 오픈소스의 라이선스 내용, 저작권 고지 등을 확인하려면 <https://opensource.lge.com> 을 방문하세요.

또한 소비자가 opensource@lge.com으로 e-mail을 보내 본 제품에 탑재된 소프트웨어의 오픈 소스 코드를 요청할 경우, LG전자는 매체 비용과 운반비 등 제공에 필요한 최소한의 비용을 받고 저장매체에 담아 제공합니다.

이 제안은 본 제품을 판매한 후 3년 동안 이 정보를 받은 모든 사람에게 유효합니다.

● 스마트 진단

- 본 내용은 제품에  로고가 있는 모델에만 적용됩니다.
- 제품의 고장 원인을 진단할 수 있는 기능입니다.

알아두기

- LG 전자의 과실이 아닌 외부 요인(Wi-Fi 사용 불가, Wi-Fi 연결 해제, 앱 스토어 정책, 앱 사용 불가 등)에 의해 서비스가 중지될 수 있습니다.
- 사전 고지 없이 변경될 수 있으며, 현지 사정에 따라 서비스 방식은 다를 수 있습니다.

● LG ThinQ로 고장의 원인을 진단하기

Wi-Fi가 장착된 제품에서 문제가 발생할 경우, LG ThinQ를 이용하여 스마트폰으로 데이터를 전송하여 문제를 진단할 수 있습니다.

- LG ThinQ를 실행한 후 메뉴의 스마트 진단을 선택해주세요. LG ThinQ에서 안내하는 절차에 따라 제품을 진단해주세요.

신호음으로 고장의 원인을 진단하기

1. 꺼짐예약 버튼을 5초 이상 눌러 스마트 진단 기능을 실행하세요.



2. 전화기를 제품 가까이 가져다 대세요.

- 전화기의 마이크가 제품 뒷면의 스마트진단 () 로고를 향하도록 하세요.

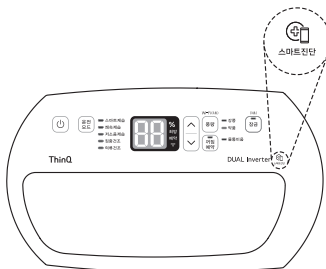

3. 데이터 전송 완료 후에는 스마트 진단 결과가 애플리케이션에 표시됩니다.

알아두기

- 정확한 진단을 위해 신호음이 멈출 때까지 스마트폰을 제품에서 떼지 마세요.

물통 비우는 방법

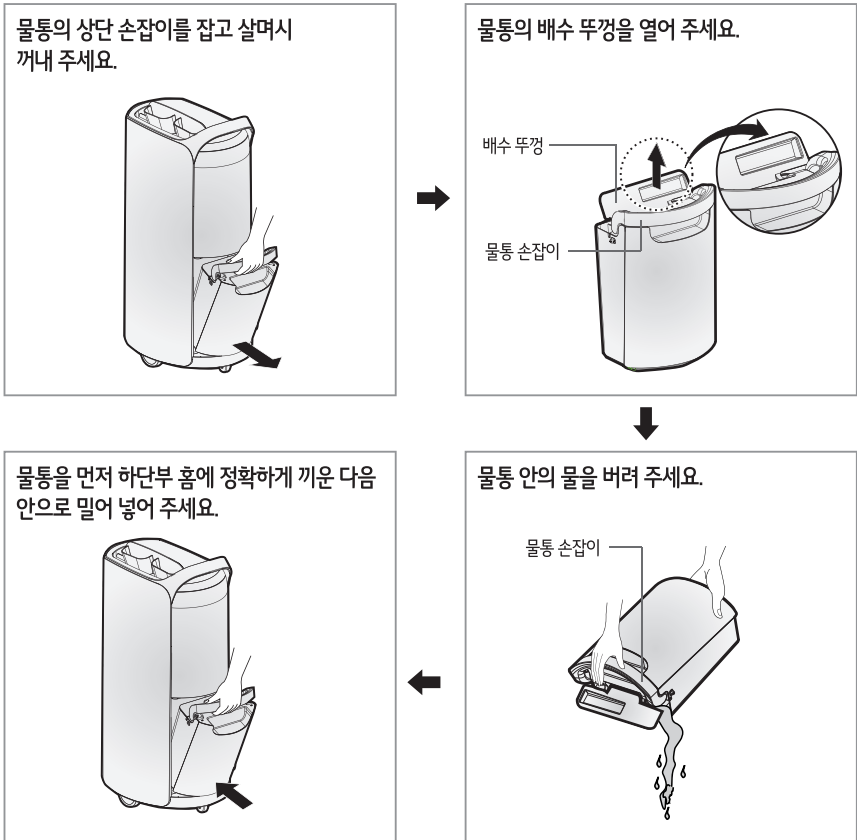

⚠ 주의

- 물통을 동작정지 후 바로 꺼내면 열교환기에 남아 있는 물이 제품 내부에 떨어지는 경우가 있습니다. (떨어진 물은 부드러운 천으로 닦아주세요.)
- 물통을 꺼낸 후, 제품 속의 내부는 만지지 마세요. 만수감지 장치의 고장 원인이 됩니다.
- 물통 내부를 정기적(약 1주일에 1회)으로 청소해 주세요.
- 겨울 또는 저온일 때 사용할 경우, 공기 중에 포함된 수분이 적으므로 제습량이 줄어듭니다.
- 물통을 빼낼 때에는 반드시 제품 정지 후에 빼주세요. 운전 중 물통을 꺼내면 압축기는 정지하고 열교환기에 남아 있는 잔여 응축수를 증발시키기 위해 팬이 3분간 운전 후에 정지됩니다.
- 물통의 물을 음용/재사용 하지 마십시오.

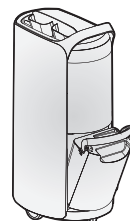

※ 물통의 형상은 실제와 상이할 수 있습니다.

제습기 외관 및 흡입구 청소방법

- 부드러운 천을 물에 적셔 꼭 짰 후에 제습기를 닦아 주세요.
 - 제품을 직접적으로 물을 뿌리지 마세요.
 - 제품을 물로 닦으면 절연이 나빠지거나 얼룩이 생길 수 있습니다.
- 진공청소기 또는 부드러운 솔을 이용하여 먼지를 제거해 주세요.



⚠ 주의

다음과 같은 물건은 사용하지 마세요.
외관을 손상시킬 우려가 있습니다. (신나, 벤젠, 산, 수세미 등)

물통 청소방법

물통의 양 옆의 고정부를 눌러 물통 뚜껑을
빼주세요.

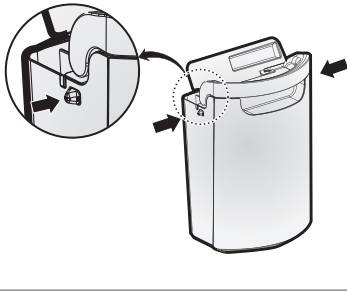

물통 안의 물을 닦아 주세요.



뚜껑을 열지마세요.
안쪽에 만수감지를 위한
플로트가 있습니다.

⚠ 주의

- 만약 플로트가 빠지거나 조립이 잘못될 경우 누수가 될 수 있습니다.
- 뜨거운 물, 세제, 방향제, 계면활성제, 정전기 방지제 등을 사용하지 마세요. 외관을 손상시킬 우려가 있습니다.

※ 물통의 형상은 실제와 상이할 수 있습니다.

극세필터 청소방법

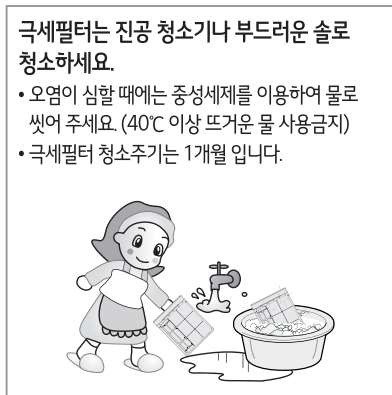

⚠ 주의

- 안전을 위하여 청소하기 전에 전원플러그를 뽑아 주세요.
- 극세필터를 물로 씻은 후에는 그늘에서 완전히 말려주세요. (물기가 있으면 냄새 발생 및 고장의 원인이 될 수 있습니다.)

알아두기

서비스 센터에 의뢰 시 극세필터 청소는 유상 서비스입니다.

※ 물통의 형상은 실제와 상이할 수 있습니다.

보관방법

- 전원플러그를 콘센트에서 뽑아 주세요.
- 물통에 남아 있는 물을 완전히 버려 주세요.
 - 물통 뚜껑을 분리하여 물통에 있는 물을 닦아 냅니다.
- 극세필터를 청소해 주세요.
 - 햇빛에 말리면 변형 될 수 있습니다.
 - 건조할 때에는 불이나 직사광선을 피하고 그늘에서 말려 주세요.
- 직사광선이 닿지 않고 통풍이 좋은 곳에서 반나절 정도 말린 후 먼지 유입을 방지하기 위해 커버를 씌워 반드시 세운 상태에서 보관해 주세요.
 - 전원플러그는 아래와 같이 정리할 수 있습니다.
(제품 보관을 위한 별도의 커버는 제공되지 않습니다)

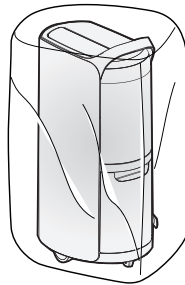
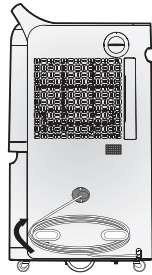

※ 물통의 형상은 실제와 상이할 수 있습니다.

고장 신고 전 확인 사항

제품 사용 중 아래의 증상이 나타나면 다시 한 번 확인하십시오. 고장이 아닐 수 있습니다.

제품 정상 동작 소리

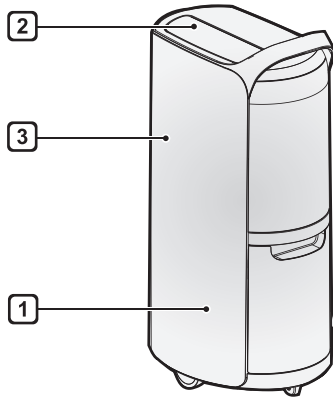

① 고주파음

인버터 압축기가 작동 중에 발생하는 정상 동작 소리입니다.

② 바람 소리

루버의 각도에 따라 소리의 크기가 변화 합니다.

③ '윙윙', '구루구루'와 같은 소리

냉매의 순환이 안정 될때까지 소리가 나는 경우가 있습니다.

제품에 이상이 생겼을 경우에는 서비스 센터에 의뢰하기 전에 아래사항을 먼저 확인하여 주세요.

증상	원인 및 해결책
제품이 운전하지 않아요.	<p>전원플러그가 콘센트에 확실시 꽂혀 있습니까? • 전원플러그를 꽂아 주세요.</p> <p>정전이 아닙니까? • 다른 전기기구를 확인해 보세요.</p> <p>물통이 올바르게 들어가 있습니까? • 물통을 다시 바르게 넣어 주세요.</p> <p>물통비움 표시 램프에 불이 들어와 있지 않습니까? • 물을 비워 주세요.</p> <p>제품 디스플레이에 dF 표시가 나타나지 않습니까? • 제상운전이 끝난 후 운전을 선택하세요.</p> <p>희망습도가 현재 습도보다 높지 설정되어 있지 않습니까? • 희망습도를 현재습도보다 낮춰주세요.</p>
제습량이 적어요.	<p>방의 온도, 습도가 낮아져 있지 않습니까? • 희망습도를 확인하세요. • 의류건조 기능을 사용하세요. • 겨울철/건조한 곳에서는 제습량이 적어집니다.</p> <p>공기 흡입구나 공기 토출구가 막혀 있지 않습니까? • 장애물을 치워 주세요. • 극세필터를 청소해주세요.</p>
제습운전을 해도 좀처럼 습도가 내려가지 않아요.	<p>문이나 창문이 열려 있지 않습니까? • 문이나 창문을 닫아주세요.</p> <p>방이 너무 넓지 않습니까? • 적당한 제습 가능 면적에 맞춰 사용하세요.</p> <p>수증기가 나오는 물건이 있지 않습니까? • 다른 기구와 같이 사용하지 마세요.</p>
습도 표시가 실제와 달라요.	<p>제품주변이 막혀 있지 않습니까? • 제품을 벽면 등으로부터 띄워 주세요.</p> <p>습도 조절 위치가 제품과 떨어져 있지 않습니까? • 제품 주변의 습도 표시를 하고 있어 장소에 따라 다를 경우가 있습니다.</p>
소음이 나요.	<p>바닥이 불안정하지 않습니까? • 바닥이 평평한 곳에 설치하세요.</p> <p>물통이 빠져있지 않습니까? • 물통을 바르게 넣어 주세요.</p> <p>극세필터가 막혀 있지 않습니까? • 극세필터를 청소해 주세요.</p>

<p>세탁물이 좀처럼 건조되지 않아요.</p>	<p>세탁물에 건조품이 닿지 않습니까? • 세탁물 쪽으로 제품을 이동해주세요. 넓은 방에서 건조되지 않습니까? • 적당한 제습 가능 면적에 맞춰 주세요. 세탁물 양이 많지 않습니까? • 세탁물 양을 줄여 주세요.</p>
<p>동작과 정지를 반복해요.</p>	<p>스마트제습 동작으로 습도를 자동컨트롤 중이 아닙니까? • 스마트제습운전으로 실행해 주세요. 희망습도가 현재습도보다 높습니까? • 희망습도를 현재습도보다 낮게 설정해주세요. 실내온도를 확인하세요. • 실내온도가 너무 낮거나 높으면 제품 보호를 위해 동작과 정지를 반복합니다.</p>
<p>물이 새고 있어요.</p>	<p>제품을 기울게 하거나 넘어뜨렸거나 떨어뜨리지 않았습니까? • 제품을 움직일 때는 조심해서 움직여 주세요.</p>
<p>물통을 뺐는데 물이 떨어져요.</p>	<p>제품 운전 중에 물통을 빼지 않았습니까? • 물통비움 표시 램프가 점등되면 물통을 빼주세요.</p>
<p>가전 제품과 스마트폰을 Wi-Fi로 연결할 수 없습니다.</p>	<p>스마트폰에 연결된 Wi-Fi 비밀번호가 맞지 않습니다. • 스마트폰 Wi-Fi 설정메뉴에서 사용중 Wi-Fi신호를 찾아 '네트워크 지우기' 선택한 후 제품 등록을 처음부터 진행하세요. 스마트폰의 자동 네트워크 연결기능이 설정되어 있습니다. • 스마트폰의 모바일 Wi-Fi 설정내의 고급항목(더보기)에서 '모바일 데이터 자동 전환', '스마트 네트워크 전환', '패스포인트', '인터넷 사용불가' 항목이 있다면 체크 해제하세요. 단, 제조사/통신사마다 항목 이름이 다를 수 있습니다. 스마트폰의 '모바일데이터'를 사용 중 입니다. • 스마트폰의 모바일 데이터를 끄고, Wi-Fi로 제품 등록을 하세요. 무선 공유기 이름(ID)이 잘못 설정되어 있습니다. • 공유기 ID는 숫자와 영문 조합으로 설정바랍니다. (한글, 특수문자 사용금지) 공유기 주파수가 2.4 GHz가 아닙니다. • 제품 연결 시 2.4 GHz 네트워크만 지원합니다. 무선 공유기를 2.4 GHz로 설정한 후 연결하세요. 공유기 주파수 확인하려면 통신사 또는 공유기 제조사를 통해 확인하세요. 가전제품과 공유기가 멀리 떨어져 있습니다. • 가전제품과 공유기 사이 거리가 먼 경우 신호가 약해 접속이 원활하지 않을 수 있습니다. 공유기 위치를 이동하여 제품과 가까운 거리를 유지하세요.</p>

다음과 같은 증상은 고장이 아닙니다.

압축기가 동작하지 않아요.

- 운전 정지 후 3분간은 운전버튼을 눌러도 압축기의 보호를 위해 압축기가 동작하지 않습니다.
- 희망습도 보다 방의 습도가 낮은 경우는 동작하지 않습니다.

사용중, 갑자기 소리가 커져요.

- 압축기가 정지해 있다가 작동을 시작하면서 나는 소리입니다. ("웅-거리는 소리는 압축기 정상 동작 소리입니다.)

소리의 크기가 변화 합니다.

- 루버의 각도에 따라 소리의 크기가 변화 합니다.

초기 운전시, 모드 전환시, 운전 정지 시 등 제품 내부에서 '윙윙', '구루구루'와 같은 소리가 납니다.

- 가스의 순환이 안정 될때까지 소리가 나는 경우가 있습니다.

처음에 사용할 때 나오는 바람에서 냄새가 납니다.

- 새 제품의 경우 일시적으로 냄새가 날 수 있습니다.

온풍이 나옵니다.

- 실내 공기를 냉각시켜 제습한 공기를 응축기로 따뜻하게 하므로 나오는 바람은 온풍이 됩니다. (냉난방 기능은 없습니다.)

루버의 각도나 작동이 이상 합니다.

- 운전모드를 잠시 변경 후 다시 선택해 주세요.

배수 물통내에 액체 또는 흰 증발자국이 있습니다.

- 공장에서의 제습 테스트에 의해 남은 물, 또는 물의 증발 자국입니다. 이상이 아닙니다.

제품을 들 때나 이동 시 '딸깍딸깍' 소리가 납니다.

- 압축기가 흔들려서 나는 정상적인 소리입니다.

운전/정지 시 제품이 떨려요.

- 압축기가 작동 할 때 순간적으로 떨리는 정상적인 현상입니다.

물통을 뺐는데 물이 떨어져요.

- 제품 내부에 남아있는 잔여응축수가 일부 떨어진 것이니, 마른 걸레로 제거 후 사용하시면 됩니다.

물통비용 표시 램프가 점등되지 않아요.

- 제품 내부의 물을 모으기 위해 만수 후 3분 뒤에 물통비용 표시 램프가 점등됩니다.

희망습도에 도달했는데 제품이 꺼지지 않아요.

- 희망습도 아래로 떨어지면 압축기는 멈추고 팬은 계속 돌아갑니다. 현재습도가 희망습도보다 높아지면 압축기가 재가동합니다.

제품 에너지 효율 등급 표기

에너지 소비효율등급라벨 또는 에너지 소비효율라벨에 명기된 에너지비용 표시사항과 실제 에너지비용은 소비자가 실제 사용하는 에너지사용량, 에너지사용시간 또는 전기요금 인상 등의 에너지 가격변동에 따라 달라질 수 있습니다.

폐가전 처리 절차

신규 제품 구입 시

LG전자 제품 판매점에서 신제품을 구입한 경우, 새 제품 배달 시 기존 제품을 무상으로 처리해 드립니다.

단순 폐기 시

가전 제품과 같은 대형 생활 폐기물을 버릴 경우, 관할 주민센터 또는 폐기 전문 업체로 연락하여 폐기해야 합니다.

제품보증서

고객에게는 제품 사용 중 발생한 고장에 대하여 구입일로부터 1년 동안 무상 서비스를 받을 수 있는 소중한 권리가 있습니다. 본 제품은 대한민국에서만 보증 기간 내 무상 서비스가 가능합니다.

모델명		품질 보증 기간 : 1년 부품 보유 기간 : 7년 (제조 일자를 기준으로 기산합니다.) 제품 품질보증기간 경과 후, 10년 무상보증 부품을 보유하고 있지 않아 수리가 불가능한 경우 해당 부품은 구입가 100%로 환급되며, 제품은 정액 감가상각한 잔여 금액에 구입가의 5~10%를 가산하여 환급함. (감가상각 방법 및 가산금은 구입시점의 소비자분쟁해결기준에 따라 변경될 수 있음)
구입일		단, 정상소용, 정상온도에 대한 감성불량은 무상서비스를 받으실 수 없습니다. 무상 보증 부품의 범위 : 인버터 제습기의 컴프레서 구성품이나 해당 기능 구현을 위해 필수적인 부품에 한정합니다. (제외 부품 : 컴프레서와 연결된 배관 및 허네스) 무상 보증 부품의 보유 기간 : 10년 (제조 일자 기준)

※ 수리를 의뢰할 때는 구입 일자가 기재된 본 보증서를 제시해야 충분한 서비스를 받으실 수 있으므로 잘 보관하시기 바랍니다.

1. 본 제품에 대한 무상보증은 보증서에 기재된 내용으로 보증 혜택을 받습니다.
2. 무상보증 기간은 구입일로부터 산정되므로 구입 일자를 기재 받으시기 바랍니다.
(구입 일자 확인이 안 될 경우 제조연월일 또는 수입통관 일자를 기준으로 3개월이 지난날로부터 무상보증 기간을 적용)
3. 가정용 제품을 영업을 위한 목적 또는 수단으로 사용하거나 비정상적인 환경에서 사용할 경우에는 무상보증 기간을 50% 단축하여 적용합니다.
(연구/실험 용도 및 산업용도 등)
4. 이 보증서는 재발행되지 않습니다.
5. 별도 계약에 의한 공급일 경우에는 주 계약에 따라 보증내용을 적용합니다.

LG전자(주)

소비자 분쟁해결 기준 안내

	소비자 피해 유형	보상내역	
		보증 기간 이내	보증 기간 경과 후
정상적인 사용 상태에서 자연 발생한 성능, 기능상 고장 발생 시	구입 10일 이내에 중요한 수리를 요하는 경우	제품교환 또는 구입가 환불	유상수리
	구입 1개월 이내에 중요 부품에 수리를 요하는 경우	제품교환 또는 무상수리	
	교환된 제품이 1개월 이내에 중요한 수리를 요하는 경우	구입가 환불	
	교환 불가능 시		
	하자 발생 시	무상수리	
	동일하자에 대하여 수리했으나 고장이 재발(3회째)	제품교환 또는 구입가 환불	
	여러 부위의 고장으로 총4회 수리 받았으나 고장이 재발(5회째)		
	수리 불가능 시		정액 감가상각 금액에 구입가 10% 가산하여 환불
	수리용 부품을 보유하고 있지 않아 수리가 불가능한 경우		
	소비자가 수리 의뢰한 제품을 사업자가 분실한 경우	정액 감가상각 금액에 10%를 가산하여 환불	
제품 구입 시 운송과정 및 제품 설치 중 발생한 피해	제품교환		-

	소비자 피해 유형	보상내역	
		보증 기간 이내	보증 기간 경과 후
소비자의 고의, 과실에 의한 성능, 기능상 고장	수리가 가능한 경우	유상수리	유상수리
	수리가 불가능한 경우	유상수리에 해당하는 금액 징수 후 제품교환	-
- 천재지변(화재, 연해, 가스, 지진, 풍수해 등)에 의해 고장이 발생한 경우 - 사용전원의 이상 및 접속기기의 불량으로 인하여 고장이 발생한 경우 - LG전자 서비스센터 또는 인가된 서비스 지정점이 아닌 곳에서 수리 또는 개조하여 고장이 발생한 경우 - 사용상 정상 마모되는 소모성 부품을 교환하는 경우 - 기타 제품 자체의 하자가 아닌 외부 원인인 경우		유상수리	유상수리

- 상기 무상보증 기간 및 보상기준은 공정거래위원회 고시 소비자분쟁 해결기준에 의거합니다.
- 명시되지 않은 사항이나 규정에 다름이 있을 경우 소비자분쟁 해결기준에 따릅니다.
- 제품 고장이 아닌 경우 서비스 비용이 부과될 수 있으므로 반드시 사용설명서를 읽어주세요.
- 수리 시 교체하는 부품은 기존 부품과 다른 원산지나 제조사의 부품이 적용될 수 있고, 새로운 부품이 아닐 수도 있으나 정상적으로 작동되며 기능상으로 동등한 부품이 사용됩니다. 제품에 사용되는 부품 중 일부는 제조한 국가와는 다른 국가에서 생산된 제품이 사용될 수 있습니다.

유상 서비스(고객의 비용 부담)에 대한 책임

서비스 신청 시 다음과 같은 경우는 무상 기간 내라도 유상 처리됩니다.

- 제품 내부에 장난감 또는 음료와 같은 이물질이 들어가 고장이 발생한 경우
- 제품을 떨어뜨리는 등 충격으로 인한 제품 파손 또는 기능상 고장이 발생한 경우
- 고객의 부주의 또는 시너(신나), 벤젠 등과 같은 유기 용제에 의해 제품 외관이 손상되거나 변형된 경우
- LG전자 정품이 아닌 부품을 사용하여 제품 고장이 발생한 경우 (LG전자 정품은 가까운 LG전자 서비스 센터에서 구입해주세요.)
- 사용상 정상 마모되는 소모성 부품을 교환하는 경우
- 사용 전압을 잘못 선택하여 제품 고장이 발생한 경우
- 고객이 제품을 임의 분해하여 부속품이 분실 또는 파손된 경우
- 제품 기능 설명 또는 분해 없이 간단히 조정만 하는 경우
- LG전자 제품 설명서 내에 '안전을 위한 주의 사항'을 지키지 않아 고장이 발생한 경우
(안전을 위한 주의 사항'을 잘 지키면 제품을 오래 사용할 수 있습니다.)
- 자사 제품으로 서비스를 요청하였으나, 타사 제품 또는 타제품 불량으로 서비스가 접수된 경우
- LG전자 제품 판매점이나 LG전자 서비스 센터의 수리기술사가 아닌 사람이 제품을 수리 또는 개조하여 고장이 발생한 경우
- 낙리, 화재, 풍수해, 연해, 가스, 지진 등과 같은 천재지변에 의해 고장이 발생한 경우
- 고객의 기타 과실에 의하여 고장이 발생한 경우
- 전원 차단기가 내려감으로 서비스를 요청하였으나, 제품에 이상이 없는 경우
- 전원 콘센트 자체 결함 또는 전원 플러그 연결이 안 된 경우 등과 같이 제품 자체의 하자가 아닌 외부 원인으로 인한 경우
- 사용 전원의 이상 또는 접속기기의 불량으로 인하여 고장이 발생한 경우
- 초기 제품 설치 이후 고객의 요구로 제품 위치를 바꾸거나, 이사 후 재설치한 경우
- 진열 제품 구입 시 외관의 불량을 충분히 인지하지 못하고 구입 후 서비스를 요청한 경우
- 필터 교환/정수, 제품 청소 등의 서비스를 요청한 경우

제품 규격

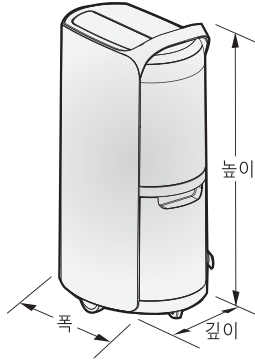

※ 물통의 형상은 실제와 상이할 수 있습니다.

본 제품의 외관 및 디자인과 제품규격은 제품의 품질을 더욱 더 높이기 위하여 변경될 수도 있습니다.

모델명	DQ200PSAA / DQ200PGAA DQ200PBBC / DQ200PPBC	DQ160PSAA DQ160PBBC / DQ160PPBC
전원	AC 220 V, 60 Hz	
외형치수 (높이 x 폭 x 깊이)	715 mm X 415 mm X 296 mm	715 mm X 382 mm X 296 mm

메모



이 제품은 국내(대한민국)용입니다. 전원, 전압이 다른 해외에서는 사용할 수 없습니다.

LG전자 서비스 센터 대표 전화번호

사용 불편 및 고장 접수는 (전국 어디서나)

1544-7777

• 전화 걸기 전

제품 모델명, 고장 상태, 전화번호, 주소를 정확히 알고 있으면 보다 빠른 서비스를 받을 수 있습니다.

• 전화 연결 시

ARS 안내에 따라 제품을 정확하게 선택하면 해당 제품의 전문 상담원에게 최고의 서비스를 받을 수 있습니다.

고객 상담실(제안 및 불만 사항) **080-023-7777**

인터넷 서비스 신청

www.lge.com

- 인터넷 서비스를 이용하면 제품에 대한 자가진단, 원하는 날짜와 시간에 서비스 신청, 실시간 PC 원격 상담이 가능하여 보다 편리하게 이용할 수 있습니다.



고객을 위해 우수한 품질의 서비스를 제공하는 기업에게 사단법인 한국서비스진흥협회에서 서비스 품질을 인증하는 마크로 LG전자는 서비스 품질 우수기업입니다.