



LG Smart Monitor Swing

(Έξυπνη οθόνη)

ΕΓΧΕΙΡΙΔΙΟ ΧΡΗΣΤΗ

Πριν θέσετε σε λειτουργία τη συσκευή, διαβάστε προσεκτικά το παρόν εγχειρίδιο και φυλάξτε το σε ασφαλές μέρος για μελλοντική αναφορά.



32U889SA

Το μοντέλο και ο αριθμός σειράς του προϊόντος βρίσκονται στο πίσω μέρος του προϊόντος στην ίδια πλευρά. Σημειώστε τα παρακάτω, σε περίπτωση που το προϊόν χρειαστεί επισκευή.

Μοντέλο

Αριθμός σειράς

Πριν διαβάσετε αυτό το εγχειρίδιο

- Πριν θέσετε σε λειτουργία την Οθόνη σας, διαβάστε προσεκτικά αυτό το εγχειρίδιο και κρατήστε το για μελλοντική αναφορά.
- Μπορείτε να κατεβάσετε το εγχειρίδιο με τις οδηγίες εγκατάστασης, χρήσης και αντιμετώπισης προβλημάτων, τις προδιαγραφές, την άδεια χρήσης κ.λπ. από τον ιστότοπο και να το προβάλετε στον υπολογιστή ή στην κινητή συσκευή σας.
- **Οδηγός χρήσης** : Για περισσότερες πληροφορίες σχετικά με αυτήν την Οθόνη, ανατρέξτε στον ΟΔΗΓΟ ΧΡΗΣΗΣ που παρέχεται ενσωματωμένος στο προϊόν.
 - Για να ανοίξετε τον ΟΔΗΓΟΣ ΧΡΗΣΗΣ, επιλέξτε  →  → [Υποστήριξη] → [Οδηγός χρήσης]

Προαιρετικά εξαρτήματα

- Για τη βελτίωση της ποιότητας, τα προαιρετικά εξαρτήματα ενδέχεται να αλλάξουν ή να τροποποιηθούν χωρίς προειδοποίηση. Για να αγοράσετε αυτά τα εξαρτήματα, επικοινωνήστε με τον αντιπρόσωπό σας. Οι συσκευές αυτές λειτουργούν μόνο με συγκεκριμένα μοντέλα.
- Τηλεχειριστήριο Magic: **MR24GA** (Το μοντέλο MR24GA μπορεί να χρησιμοποιηθεί από κοινού με κάποια προϊόντα τηλεόρασης και την Έξυπνη οθόνη LG)

Ελέγξτε εάν το μοντέλο σας υποστηρίζει Bluetooth στην ενότητα «Προδιαγραφές ασύρματης μονάδας», για να βεβαιωθείτε ότι μπορεί να χρησιμοποιηθεί με το τηλεχειριστήριο Magic.

- Το καλώδιο για τη σύνδεση εξωτερικών συσκευών θα πρέπει να αγοραστεί ξεχωριστά.
- Μπορείτε να συνδέσετε μια κάμερα στην οθόνη και να την χρησιμοποιήσετε για τηλεδιάσκεψη κλπ.
- Η web κάμερα είναι μια προαιρετική δυνατότητα και δεν παρέχεται μαζί ως εξάρτημα.

Το ανταλλακτικό αυτό μπορεί να αγοραστεί από το LG Κέντρο Εξυπηρέτησης Ηλεκτρονικών.

- Αριθμός Μοντέλου: CAM23PW

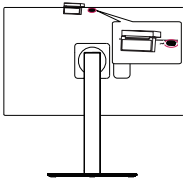

✓ Σημείωση

- Οι προδιαγραφές του προϊόντος ή τα περιεχόμενα αυτού του εγχειριδίου ενδέχεται να αλλάξουν χωρίς προειδοποίηση, σε περίπτωση αναβάθμισης των λειτουργιών του προϊόντος.
- Τα εξαρτήματα που παρέχονται μαζί με το προϊόν ενδέχεται να διαφέρουν, ανάλογα με το μοντέλο.
- Το όνομα ή το σχέδιο του μοντέλου ενδέχεται να αλλάξει λόγω αναβάθμισης των λειτουργιών του προϊόντος ή αλλαγών στις συνθήκες ή τις πολιτικές του κατασκευαστή.
- Η εικόνα που εμφανίζεται μπορεί να διαφέρει από την Οθόνη σας.

Σημαντικές προφυλάξεις

Πριν από την χρήση του προϊόντος, μελετήστε προσεκτικά τις εξής προφυλάξεις ασφάλειας. Όλες οι προφυλάξεις και οι οδηγίες για την ασφάλεια ισχύουν για τα μοντέλα LCD.



- Η μη τήρηση αυτών των προειδοποιήσεων μπορεί να οδηγήσει σε θάνατο, σοβαρό τραυματισμό ή ζημιά στο προϊόν ή σε άλλη ιδιοκτησία.

Προφυλάξεις για τον μετασχηματιστή AC και την ηλεκτρική τροφοδοσία



- Σε περίπτωση που εισέλθει νερό ή κάποια άλλη ουσία στο προϊόν (οθόνη, καλώδιο τροφοδοσίας ή τροφοδοτικό AC), αποσυνδέστε αμέσως το καλώδιο τροφοδοσίας και επικοινωνήστε με το κέντρο σέρβις.
 - Διαφορετικά, υπάρχει κίνδυνος πυρκαγιάς ή ηλεκτροπληξίας λόγω βλάβης στο προϊόν.
- Μην αγγίζετε το βύσμα τροφοδοσίας ή το τροφοδοτικό AC με υγρά χέρια. Αν οι ακροδέκτες του βύσματος είναι υγροί ή

- σκονισμένοι, καθαρίστε τους και στεγνώστε τους πριν από τη χρήση.
- Διαφορετικά, υπάρχει κίνδυνος πυρκαγιάς ή ηλεκτροπληξίας.
 - Φροντίστε να εισαγάγετε πλήρως το καλώδιο τροφοδοσίας στο τροφοδοτικό AC.
 - Αν η σύνδεση είναι χαλαρή, υπάρχει κίνδυνος πυρκαγιάς ή ηλεκτροπληξίας.
 - Χρησιμοποιείτε πάντα τα καλώδια τροφοδοσίας και τα τροφοδοτικά AC που παρέχονται ή έχουν εγκριθεί από την LG Electronics, Inc.
 - Σε περίπτωση χρήσης μη εγκεκριμένων προϊόντων υπάρχει κίνδυνος πυρκαγιάς ή ηλεκτροπληξίας.
 - Όταν αποσυνδέετε το καλώδιο τροφοδοσίας από την πρίζα, να το τραβάτε πάντοτε από το βύσμα. Μην λυγίζετε το καλώδιο τροφοδοσίας με υπερβολική δύναμη.
 - Το καλώδιο μπορεί να υποστεί φθορά, με αποτέλεσμα την πρόκληση ηλεκτροπληξίας ή πυρκαγιάς.
 - Μην πατάτε το καλώδιο τροφοδοσίας ή το τροφοδοτικό AC και μην τοποθετείτε πάνω τους βαριά αντικείμενα (ηλεκτρονικές συσκευές, ρούχα κ.λπ.). Προσέχετε να μην προκαλέσετε ζημιά στο καλώδιο τροφοδοσίας ή το τροφοδοτικό AC με αιχμηρά αντικείμενα.
 - Τα κατεστραμμένα καλώδια τροφοδοσίας μπορεί να προκαλέσουν πυρκαγιά ή ηλεκτροπληξία.
 - Μην αποσυναρμολογείτε, επισκευάζετε ή τροποποιείτε το καλώδιο τροφοδοσίας ή το τροφοδοτικό AC.
 - Υπάρχει κίνδυνος πυρκαγιάς ή ηλεκτροπληξίας.
 - Χρησιμοποιείτε μόνο το καλώδιο τροφοδοσίας που παρέχεται με τη μονάδα ή εγκεκριμένο καλώδιο άλλου κατασκευαστή.
 - Σε αντίθετη περίπτωση, ενδέχεται να προκληθεί πυρκαγιά ή ηλεκτροπληξία ή ζημιά στο προϊόν.
 - Χρησιμοποιείτε μόνο σωστά γειωμένο βύσμα και υποδοχή.
 - Εάν δεν το κάνετε, ενδέχεται να προκληθεί ηλεκτροπληξία ή τραυματισμός. Διαφορετικά, το προϊόν ενδέχεται να υποστεί ζημιά.
 - Μην χρησιμοποιείτε κατεστραμμένο ή χαλαρό βύσμα.
 - Αυτό μπορεί να προκαλέσει ηλεκτροπληξία ή πυρκαγιά.
 - Λειτουργήστε την οθόνη μόνο από μια πηγή τροφοδοσίας ρεύματος (δηλ. τάση) που υποδεικνύεται στις προδιαγραφές του προϊόντος.
 - Διαφορετικά, το προϊόν μπορεί να υποστεί ζημιά, μπορεί να προκληθεί πυρκαγιά ή ηλεκτροπληξία. Εάν δεν είστε σίγουροι για τον τύπο της τροφοδοσίας ρεύματος που έχετε, συμβουλευτείτε έναν πιστοποιημένο ηλεκτρολόγο.
 - Σε περίπτωση κεραυνών και αστραπών, μην αγγίζετε ποτέ το καλώδιο τροφοδοσίας και το καλώδιο σήματος.
 - Υπάρχει πιθανότητα ηλεκτροπληξίας.
 - Μην συνδέετε πολλά καλώδια προέκτασης, ηλεκτρικές συσκευές ή ηλεκτρικούς θερμαντήρες σε μία μόνο πρίζα. Χρησιμοποιήστε ένα πολύπριζο με έναν ακροδέκτη γείωσης, σχεδιασμένο για αποκλειστική χρήση με τον υπολογιστή.
 - Μπορεί να ξεσπάσει πυρκαγιά λόγω υπερθέρμανσης.
 - Μην αγγίζετε το βύσμα τροφοδοσίας με υγρά χέρια. Επιπλέον, αν ο ακροδέκτης του καλωδίου είναι υγρός ή σκονισμένος, στεγνώστε τον τελείως ή σκουπίστε τη σκόνη προτού συνδέσετε το καλώδιο.
 - Υπάρχει κίνδυνος ηλεκτροπληξίας, λόγω υπερβολικής υγρασίας.
 - Εάν δεν σκοπεύετε να χρησιμοποιήσετε το προϊόν για μεγάλο χρονικό διάστημα, αποσυνδέστε το καλώδιο τροφοδοσίας από το προϊόν.
 - Καλύπτοντας σκόνη μπορεί να προκαλέσει πυρκαγιά ή υποβάθμιση της μόνωσης μπορεί να προκαλέσει ηλεκτρική διαρροή, ηλεκτροπληξία ή πυρκαγιά.
 - Τοποθετήστε το βύσμα τροφοδοσίας έτσι, ώστε να μην μπορεί να αποσυνδεθεί.
 - Μια χαλαρή σύνδεση μπορεί να προκαλέσει πυρκαγιά.
 - Μην τοποθετείτε μεταλλικά ή άλλα αγώγιμα υλικά στα ανοίγματα του προϊόντος. Επιπλέον, μην αγγίζετε το καλώδιο τροφοδοσίας, μόλις το συνδέσετε στην πρίζα.
 - Υπάρχει κίνδυνος ηλεκτροπληξίας.
 - Το βύσμα εναλλασσόμενου ρεύματος είναι η συσκευή αποσύνδεσης. Θα πρέπει να είναι εύκολα προσβάσιμο σε περίπτωση έκτακτης ανάγκης.
 - Βεβαιωθείτε ότι η συσκευή είναι τοποθετημένη κοντά στην πρίζα όπου την έχετε συνδέσει και ότι έχετε εύκολη πρόσβαση στην πρίζα.
 - Φροντίστε ώστε η πρίζα, το τροφοδοτικό AC και οι ακροδέκτες του βύσματος τροφοδοσίας να μην έχουν σκόνη κ.λπ.
 - Υπάρχει κίνδυνος πυρκαγιάς.
 - Μην αποσυνδέετε το καλώδιο τροφοδοσίας ενώ το προϊόν βρίσκεται σε λειτουργία.
 - Μπορεί να προκληθεί ηλεκτροπληξία και ζημιά στο προϊόν.
 - Η παροχή ρεύματος AC στη μονάδα δεν διακόπτεται όσο η μονάδα είναι συνδεδεμένη στην πρίζα AC, ακόμα και αν η μονάδα είναι απενεργοποιημένη.

Προφυλάξεις κατά την εγκατάσταση του Προϊόντος



- Κρατήστε το μακριά από πηγές θερμότητας όπως θερμαντήρες ή οι ανοικτές φλόγες.
 - Υπάρχει κίνδυνος ηλεκτροπληξίας, πυρκαγιάς, δυσλειτουργίας ή παραμόρφωσης.

- Μην αφήνετε το αφυγραντικό υλικό ή τα πλαστικά υλικά συσκευασίας σε μέρη όπου έχουν πρόσβαση παιδιά.
 - Το αφυγραντικό μέσο είναι επιβλαβές σε περίπτωση κατάποσης. Αν καταποθεί κατά λάθος, προκαλέστε εμετό και μεταβείτε στο πλησιέστερο νοσοκομείο. Επίσης, τα υλικά συσκευασίας μπορεί να προκαλέσουν ασφυξία. Μην τα αφήνετε σε μέρη όπου έχουν πρόσβαση παιδιά.
- Μην τοποθετείτε βαριά αντικείμενα πάνω στο προϊόν και μην κάθεται πάνω του.
 - Αν διαλυθεί ή πέσει το προϊόν, μπορεί να τραυματιστείτε. Τα παιδιά πρέπει να είναι ιδιαίτερα προσεκτικά.
- Μην αφήνετε το καλώδιο τροφοδοσίας ή σήματος σε σημείο, όπου κάποιος μπορεί να σκοντάψει σε αυτό.
 - Αν σκοντάψει κάποιος περαστικός, υπάρχει κίνδυνος ηλεκτροπληξίας, πυρκαγιάς, καταστροφής του προϊόντος ή τραυματισμού.
- Τοποθετήστε το προϊόν σε καθαρή και στεγνή επιφάνεια. Μην το χρησιμοποιείτε κοντά σε νερό.
 - Η σκόνη και η υγρασία μπορεί να προκαλέσουν ηλεκτροπληξία, πυρκαγιά ή ζημιά στο προϊόν.
- Μην προσθέτετε εξαρτήματα που δεν έχουν σχεδιαστεί για αυτήν την οθόνη.
- Εάν μυρίζετε καπνό ή άλλες οσμές ή ακούτε έναν περίεργο ήχο από το προϊόν, αποσυνδέστε το καλώδιο τροφοδοσίας και επικοινωνήστε με το τμήμα εξυπηρέτησης πελατών της LG.
 - Αν συνεχίσετε να χρησιμοποιείτε το προϊόν χωρίς να λαμβάνετε τα αναγκαία μέτρα, υπάρχει κίνδυνος ηλεκτροπληξίας ή πυρκαγιάς. Επικοινωνήστε με το τμήμα εξυπηρέτησης πελατών της LG.
- Μην ρίχνετε αντικείμενα πάνω στο προϊόν και μην το χτυπάτε. Μην ρίχνετε παιχνίδια ή άλλα αντικείμενα στο προϊόν.
 - Μπορεί να προκληθεί τραυματισμός, πρόβλημα στο προϊόν και ζημιά στην οθόνη.
- Κρατήστε το μακριά από τα παιδιά και μην τοποθετείτε τα παιχνίδια κοντά στο προϊόν.
- Βεβαιωθείτε ότι η οπή εξαερισμού του προϊόντος δεν είναι φραγμένη. Τοποθετήστε το προϊόν σε απόσταση μεγαλύτερη από 10 εκ. από τον τοίχο.
 - Αν τοποθετήσετε το προϊόν πολύ κοντά στον τοίχο, υπάρχει κίνδυνος παραμόρφωσης του προϊόντος ή πυρκαγιάς, λόγω εσωτερικής υπερθέρμανσης.
- Μην καλύπτετε το προϊόν με πανί ή άλλο υλικό (π.χ. πλαστικό) ενώ είναι συνδεδεμένο στην πρίζα.
 - Το προϊόν μπορεί να παραμορφωθεί ή να ξεσπάσει πυρκαγιά λόγω εσωτερικής υπερθέρμανσης.
- Τοποθετήστε το προϊόν σε μια επίπεδη και σταθερή επιφάνεια που είναι αρκετά μεγάλη για να υποστηρίξει το προϊόν.
 - Σε περίπτωση πτώσης του προϊόντος, μπορεί να τραυματιστείτε ή να υποστεί ζημιά το προϊόν.
- Εγκαταστήστε το προϊόν σε σημείο, όπου δεν υπάρχουν ηλεκτρομαγνητικές παρεμβολές.
- Μην αφήνετε το προϊόν εκτεθειμένο σε άμεση ηλιακή ακτινοβολία.
 - Το προϊόν μπορεί να υποστεί ζημιά.
- Μην τοποθετείτε το προϊόν στο πάτωμα.
 - Μικρά παιδιά και άλλα άτομα μπορεί να σκοντάψουν σε αυτό.
- Μην εγκαθιστάτε το προϊόν σε τοίχο όπου μπορεί να εκτεθεί σε έλαια ή ατμούς ελαίων.
 - Κάτι τέτοιο μπορεί να οδηγήσει σε πώση ή/και βλάβη του προϊόντος.
- Στην περίπτωση οθόνης με γυαλιστερό πλαίσιο, ο χρήστης θα πρέπει να λάβει υπόψη του το σημείο εγκατάστασης της οθόνης, καθώς μπορεί να δημιουργούνται ενοχλητικοί αντακλασμοί από τον περιβάλλοντα φωτισμό ή τυχόν γυαλιστερές επιφάνειες.

Προφυλάξεις κατά τη μετακίνηση του Προϊόντος



- Βεβαιωθείτε ότι έχετε απενεργοποιήσει το προϊόν.
 - Διαφορετικά υπάρχει κίνδυνος να πάθετε ηλεκτροπληξία ή να υποστεί ζημιά το προϊόν.
- Πριν μετακινήσετε το προϊόν, βεβαιωθείτε ότι έχετε αποσυνδέσει όλα τα καλώδια.
 - Διαφορετικά υπάρχει κίνδυνος να πάθετε ηλεκτροπληξία ή να υποστεί ζημιά το προϊόν.
- Κατά την ανύψωση ή τη μετακίνηση του προϊόντος, μην το κρατάτε ανάποδα ενώ κρατάτε μόνο τη βάση.
 - Αυτό μπορεί να προκαλέσει πώση του προϊόντος, με αποτέλεσμα ζημιά ή τραυματισμό.
- Μην τρανιάζετε το προϊόν όταν το μετακινείτε.
 - Διαφορετικά υπάρχει κίνδυνος να πάθετε ηλεκτροπληξία ή να υποστεί ζημιά το προϊόν.
- Βεβαιωθείτε ότι το πλαίσιο είναι στραμμένο προς τα εμπρός και κρατήστε το και με τα δύο χέρια για να μεταφέρετε την οθόνη.
 - Σε περίπτωση πτώσης του προϊόντος, υπάρχει κίνδυνος ηλεκτροπληξίας ή πυρκαγιάς.
- Μην τοποθετείτε το προϊόν με την όψη προς τα κάτω.
 - Αυτό μπορεί να προκαλέσει ζημιά στην οθόνη TFT-LCD.

Προφυλάξεις κατά τη χρήση/τον καθαρισμό του προϊόντος



- Μην επιχειρήσετε να αποσυναρμολογήσετε, να επισκευάσετε ή να τροποποιήσετε το προϊόν μόνοι σας.
 - Υπάρχει κίνδυνος πυρκαγιάς ή ηλεκτροπληξίας.
 - Επικοινωνήστε με το τμήμα εξυπηρέτησης πελατών της LG για επισκευή.
- Κατά τον καθαρισμό του προϊόντος, αποσυνδέστε το καλώδιο τροφοδοσίας και σκουπίστε με μαλακό πανί για να αποφύγετε τις γρατσουνιές. Μην καθαρίζετε το προϊόν με βρεγμένο πανί και μην ψεκάσετε νερό ή άλλα υγρά απευθείας πάνω στο προϊόν. Υπάρχει κίνδυνος ηλεκτροπληξίας. (Μην χρησιμοποιείτε χημικά όπως βενζίνη, διαλυτικά ή οινόπνευμα.)
- Κρατήστε το προϊόν μακριά από το νερό.
 - Υπάρχει κίνδυνος πυρκαγιάς ή ηλεκτροπληξίας.
- Αποφύγετε την έκθεση του προϊόντος σε υψηλές θερμοκρασίες και υψηλά επίπεδα υγρασίας.
- Μην τοποθετείτε και μην αποθηκεύετε εύφλεκτες ουσίες κοντά στο προϊόν.
 - Υπάρχει κίνδυνος έκρηξης ή πυρκαγιάς.
- Να διατηρείτε πάντα καθαρό το προϊόν.
- Να έχετε μια άνετη και φυσική στάση σώματος όταν εργάζεστε με το προϊόν.
- Όταν χρησιμοποιείτε το προϊόν για πολλές ώρες, κάντε τακτικά διαλείμματα.
- Μην πιέζετε την επιφάνεια της οθόνης με το χέρι σας ή με σκληρά και αιχμηρά αντικείμενα, όπως καρφιά, μολύβια ή στυλό, και μην προκαλείτε γρατσουνιές.
- Κρατήστε τη σωστή απόσταση από το προϊόν και να ξεκουράζεστε κατά διαστήματα.
 - Η όρασή σας μπορεί να επηρεαστεί αν κοιτάξετε το προϊόν από πολύ κοντά ή για παρατεταμένο διάστημα.
- Ορίστε την κατάλληλη ανάλυση, ανατρέχοντας στον Οδηγό χρήσης.
- Φυλάσσετε τα μικρά εξαρτήματα μακριά από παιδιά.
- Η εμφάνιση μιας στατικής εικόνας στην οθόνη για μεγάλο χρονικό διάστημα μπορεί να έχει ως αποτέλεσμα τη μόνιμη παρουσία της εικόνας στην οθόνη ή να δημιουργήσει στίγματα στην οθόνη. Για να αποφύγετε αυτό το πρόβλημα, χρησιμοποιήστε κάποιο πρόγραμμα προστασίας οθόνης και απενεργοποιείτε την οθόνη όταν δεν την χρησιμοποιείτε. Η μόνιμη παρουσία της εικόνας στην οθόνη ή η δημιουργία στιγμάτων λόγω παρατεταμένης χρήσης δεν καλύπτονται από την εγγύηση αυτού του προϊόντος.
- Μην χρησιμοποιείτε συσκευές υψηλής τάσης γύρω από την οθόνη. (π.χ. ηλεκτρικές μυγασκοτώστρες).
 - Ενδέχεται να προκληθεί δυσλειτουργία και ηλεκτροπληξία.
- Για να καθαρίσετε το μπροστινό πλαίσιο, ψεκάστε με νερό 2-4 φορές σε ένα πανί και περάστε το πλαίσιο πάντα προς μία κατεύθυνση. Η υπερβολική υγρασία μπορεί να δημιουργήσει λεκέδες.

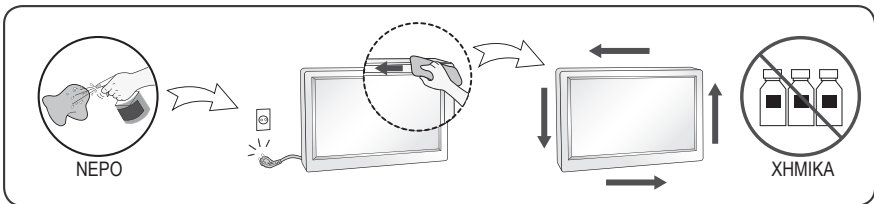

Μετακίνηση της Οθόνης και Επανεγκατάσταση της Βάσης

Όταν μετακινείτε ή σηκώνετε το μόνιτορ, ακολουθήστε αυτές τις οδηγίες, για να μην προξενήσετε γρατσουνιές ή ζημιές. Έτσι θα μπορείτε να το μεταφέρετε με ασφάλεια, ανεξάρτητα από το σχήμα ή το μέγεθός του.

- Τοποθετήστε το προϊόν στο αρχικό κουτί ή υλικό συσκευασίας πριν προσπαθήσετε να το μετακινήσετε.
- Πριν τη μετακίνηση ή πριν σηκώσετε την οθόνη, αποσυνδέστε το καλώδιο ρεύματος, όλα τα άλλα καλώδια και τη βάση. (Το ίδιο ισχύει και κατά την επανεγκατάσταση της βάσης και τη ρύθμιση της θέσης της.)

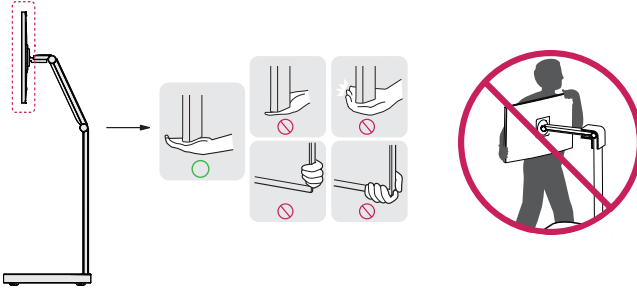

- Όταν ο χρήστης αποσυναρμολογεί την οθόνη από τη βάση, θα πρέπει να την αφαιρεί από την υψηλότερη θέση.

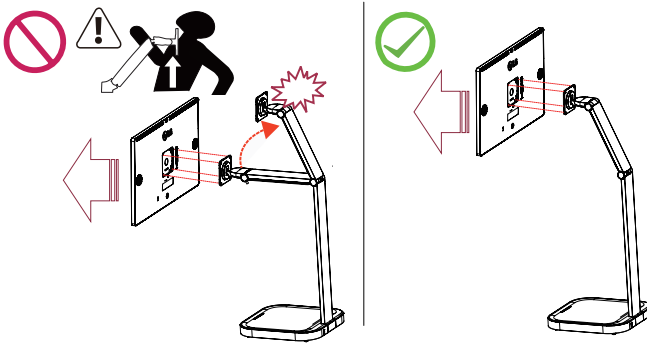

ΠΡΟΣΟΧΗ

- Η οθόνη μπορεί να γέρνει σε ανώμαλο ή επικλινές δάπεδο.
- Μην κρεμάτε βαριά αντικείμενα όπως τσάντες ή ρούχα στη βάση.
- Μην ασκείτε υπερβολική δύναμη όταν περιστρέφετε την οθόνη. Αν αφήσετε την οθόνη να αγγίξει ένα τοίχο μπορεί να προκληθούν τραυματισμοί σε άτομα που βρίσκονται κοντά ή να γίνουν ζημιές στην οθόνη.

Βάση περιστροφής

- Η εικόνα ενδέχεται να διαφέρει από την οθόνη σας.

1 Περιστρέψτε την οθόνη -60° ~ $+90^{\circ}$ μοίρες, για να προσαρμόσετε τη γωνία της οθόνης, ανάλογα με τις ανάγκες σας.

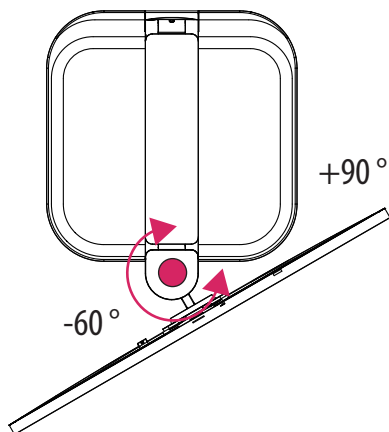

Λειτουργία περιστροφής

1 Περιστρέψτε την οθόνη αριστερόστροφα, όπως φαίνεται στην εικόνα.

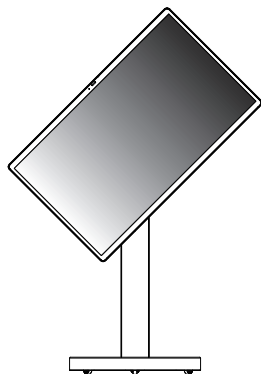

2 Ολοκληρώστε την εγκατάσταση με την περιστροφή του μόνιτορ κατά 90° , όπως φαίνεται στην εικόνα.



✓ Σημείωση

- Μπορείτε να περιστρέψετε εύκολα την οθόνη χρησιμοποιώντας το πλήκτρο συντόμευσης περιστροφής της οθόνης που παρέχεται με το λειτουργικό σύστημα των Windows. Λάβετε υπόψη ότι ορισμένες εκδόσεις των Windows και μερικά προγράμματα οδήγησης καρτών γραφικών ενδέχεται να χρησιμοποιούν διαφορετικές ρυθμίσεις για το πλήκτρο περιστροφής της οθόνης ή ενδέχεται να μην υποστηρίζουν καθόλου το πλήκτρο περιστροφής.
- Μερικές εφαρμογές δεν υποστηρίζουν τη λειτουργία Πορτραίτο.
- Κατά τη χρήση της λειτουργίας Περιστροφή, μην περιστρέφετε την οθόνη πολύ γρήγορα ή με υπερβολική δύναμη.

Διαμόρφωση του ύψους της βάσης

1 Κρατήστε και μετακινήστε την οθόνη με τα δύο χέρια.

Μέγ. 329,0 χιλ.

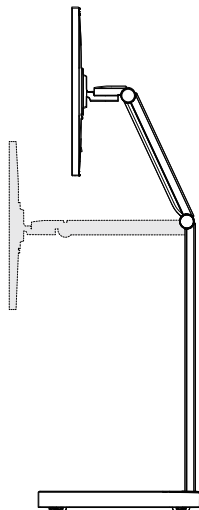

ΠΡΟΕΙΔΟΠΟΙΗΣΗ

- Για να αποφύγετε τραυματισμό κατά την ρύθμιση του ύψους, μην τοποθετείτε τα χέρια σας όπως παρακάτω.

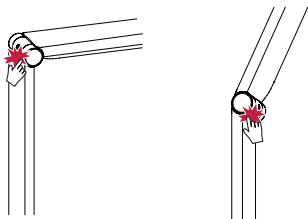

Ρύθμιση της γωνίας

Ρυθμίστε τη γωνία της οθόνης.

Μπορείτε να ρυθμίσετε τη γωνία της οθόνης προς τα μπροστά ή προς τα πίσω, με κλίση από -20° έως 50° , ώστε να είναι πιο άνετη η παρακολούθησή.

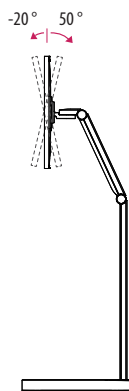

! ΠΡΟΕΙΔΟΠΟΙΗΣΗ

- Για να αποφύγετε τραυματισμούς των δαχτύλων κατά την προσαρμογή της οθόνης, μην κρατάτε το κάτω μέρος του πλαισίου της οθόνης με τον τρόπο που απεικονίζεται παρακάτω.
- Μην αγγίζετε και μην πιέζετε την οθόνη όταν ρυθμίζετε τη γωνία της.
- Μην Πατάτε Ποτέ τη Βάση Στήριξης όπως παρακάτω. Μπορεί να καταστρέψει τον Τροχό της βάσης.
 - Σε αυτή την περίπτωση, η εγγύηση του προϊόντος δεν ισχύει.

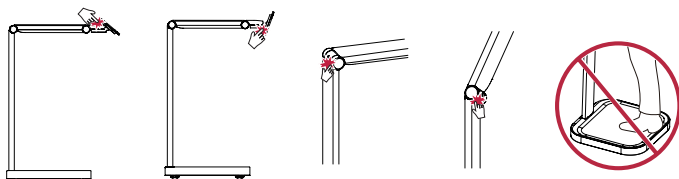

- Να προσέχετε τα καλώδια που είναι συνδεδεμένα στην οθόνη όταν την περιστρέφετε.

Πώς να Ρυθμίσετε τη Δύναμη Ρύθμισης Ύψους Πάνω/ Κάτω

Όταν συμβαίνει αυτόματη άνοδος/κάθοδος, χρησιμοποιήστε ένα εξαγωνικό κλειδί για να ρυθμίσετε τη δύναμη.

- Πρέπει να ρυθμίσετε τη δύναμη στην χαμηλότερη θέση ύψους.

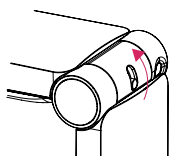
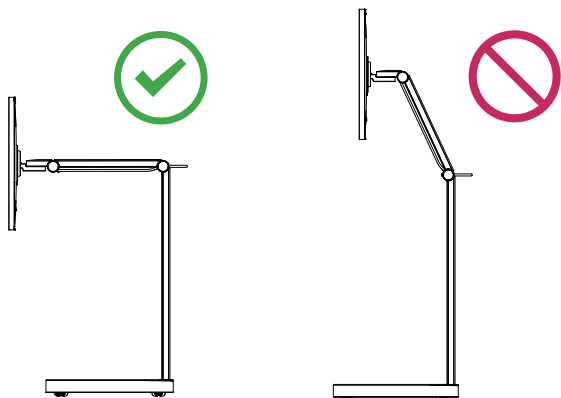

1 Ανοίξτε το κουμπί.

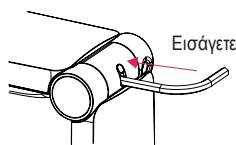

2 Εισάγετε το εξαγωνικό κλειδί μέχρι να αγγίξει την κεφαλή της εξαγωνικής βίδας.

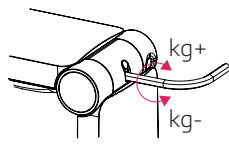

3 Γυρίστε το κλειδί.

⚠ ΠΡΟΕΙΔΟΠΟΙΗΣΗ

- Μην ρυθμίζετε ποτέ τη δύναμη εάν δεν είναι εγκατεστημένη η Οθόνη.
- Πρέπει να Αφαιρέσετε το Κλειδί αφού ρυθμίσετε τη δύναμη.
- Μην Ρυθμίζετε Ποτέ το Ύψος όταν το Κλειδί εισάγεται στη Βάση.

Μοντέλα Συμβατά με τη Βάση σας

| | | | | |
|-----|----------|----------|----------|----------|
| 27" | 27SR75U | 27U730SA | | |
| 32" | 32SR75U | 32SR85U | 32SR83U | 32U720SA |
| | 32U830SA | 32U850SA | 32U880SA | 32U889SA |
| 34" | 34SR60QC | 34SR65QC | 34U601SA | |

Μοντέλα Συμβατά με τη Βάση σας (4 κιλά ~ 6,5 κιλά).

ΠΡΟΣΟΧΗ

- Αυτή η βάση προορίζεται για χρήση μόνο με το παραπάνω μοντέλο της LG Electronics Inc.
- Η χρήση με άλλο προϊόν μπορεί να προκαλέσει αστάθεια και να οδηγήσει σε τραυματισμό.
- Επίσης, ενδέχεται να μη λειτουργεί κανονικά και να προκαλέσει ζημιά στο προϊόν.
 - Σε αυτή την περίπτωση, η εγγύηση του προϊόντος δεν ισχύει.
- Ανάλογα με την οθόνη που είναι εγκατεστημένη, η λειτουργία αλλαγής οθόνης (Περιστροφή) ενδ έχεται να μην είναι διαθέσιμη.

Επιτοίχια τοποθέτηση

Αυτό το μόνιτορ πληροί τις προδιαγραφές για την τυπική βάση επιτοίχιας στήριξης ή άλλες συμβατές συσκευές.

- Τοποθετήστε την οθόνη σε απόσταση τουλάχιστον 100 χιλ. από τον τοίχο και αφήστε ελεύθερο χώρο τουλάχιστον 100 χιλ. σε κάθε πλευρά της, ώστε να αερίζεται επαρκώς. Το τοπικό κατάστημα πώλησης μπορεί να σας δώσει λεπτομερείς οδηγίες σχετικά με την εγκατάσταση. Εναλλακτικά, αν θέλετε να εγκαταστήσετε και να ρυθμίσετε τον ετικιλινή βραχίονα επιτοίχιας στήριξης σε τοίχο, ανατρέξτε στο εγχειρίδιο.

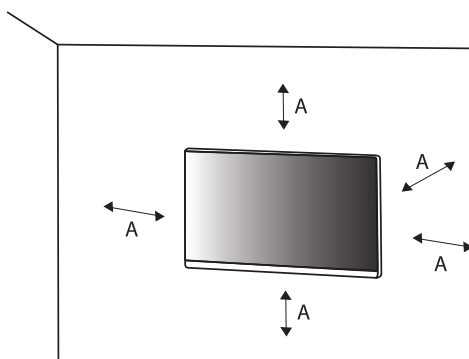

A: 100 χιλ.

Εγκατάσταση της βάσης επιτοίχιας στήριξης

Για να τοποθετήσετε την οθόνη σε τοίχο, προσθέστε ένα βραχίονα επιτοίχιας στήριξης (προαιρετικά) στο πίσω μέρος της οθόνης. Βεβαιωθείτε ότι ο βραχίονας επιτοίχιας στήριξης είναι καλά στερεωμένος στην οθόνη και στον τοίχο.

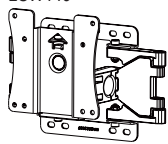
| | |
|--|--|
| Τοποθέτηση στον τοίχο (χιλ.) | 100 x 100 |
| Κανονική βίδα | M4 x L10 |
| Αριθμός βιδών | 4 |
| Βάση επιτοίχιας στήριξης (προαιρετική) | LSW149  |

✓ Σημείωση

- Χρησιμοποιήστε βίδες που συμμορφώνονται με το πρότυπο VESA.
- Το κιτ επιτοίχιας στήριξης περιλαμβάνει οδηγίες εγκατάστασης και όλα τα απαραίτητα εξαρτήματα.
- Ο βραχίονας επιτοίχιας στήριξης είναι προαιρετικός. Μπορείτε να αγοράσετε προαιρετικά εξαρτήματα από τον τοπικό αντιπρόσωπο.
- Το μήκος της βίδας ίσως διαφέρει για κάθε βραχίονα επιτοίχιας στήριξης. Αν χρησιμοποιήσετε μακρύτερες βίδες από τις κανονικές, ενδέχεται να προκληθεί ζημιά στο εσωτερικό του προϊόντος.
- Για περισσότερες πληροφορίες, ανατρέξτε στο εγχειρίδιο χρήσης του βραχίονα επιτοίχιας στήριξης.
- Μην ασκείτε υπερβολική πίεση κατά την τοποθέτηση της βάσης επιτοίχιας στήριξης, καθώς μπορεί να προκληθεί ζημιά στην οθόνη.
- Προτού εγκαταστήσετε την οθόνη σε βάση επιτοίχιας στήριξης, αφαιρέστε τη βάση εκτελώντας αντίστροφα τα βήματα τοποθέτησης.



- Προτού μετακινήσετε ή εγκαταστήσετε την οθόνη, αποσυνδέστε το καλώδιο τροφοδοσίας, ώστε να αποφύγετε ενδεχόμενη ηλεκτροπληξία.
- Αν εγκαταστήσετε το μόνιτορ στην οροφή ή σε επικλινή τοίχο, υπάρχει κίνδυνος να πέσει και να προκαλέσει τραυματισμό. Χρησιμοποιήστε εγκεκριμένη επιτοίχια βάση στήριξης της LG και επικοινωνήστε με τον τοπικό αντιπρόσωπο ή με εξειδικευμένο προσωπικό.
- Για να αποτρέψετε το ενδεχόμενο τραυματισμού, η συσκευή πρέπει να έχει στερεωθεί καλά στον τοίχο σύμφωνα με τις οδηγίες εγκατάστασης.
- Μην σφίγγετε υπερβολικά τις βίδες, καθώς μπορεί να προκαλέσετε ζημιά στην οθόνη. Η εγγύηση του προϊόντος δεν καλύπτει τέτοιες ζημιές.
- Χρησιμοποιήστε βραχίονα επιτοίχιας στήριξης και βίδες που συμμορφώνονται με το πρότυπο VESA. Η εγγύηση του προϊόντος δεν καλύπτει ζημιές που οφείλονται στη χρήση (ή στην εσφαλμένη χρήση) ακατάλληλων εξαρτημάτων.
- Από το πίσω μέρος του μόνιτορ, το μήκος κάθε βίδας που έχετε τοποθετήσει πρέπει να είναι 8 χιλ. ή λιγότερο.

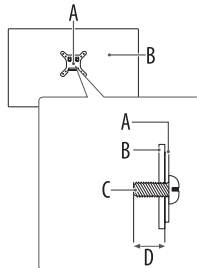

A: Βάση επιτοίχιας στήριξης

B: Πίσω μέρος του μόνιτορ

C: Κανονική βίδα

D: Έως 8 χιλ.

Μπορείτε να συνδέσετε διάφορες εξωτερικές συσκευές στην οθόνη σας. Αλλάξτε τη λειτουργία εισόδου και επιλέξτε την εξωτερική συσκευή που θέλετε να συνδέσετε. Για περισσότερες πληροφορίες σχετικά με τις συνδέσεις εξωτερικής συσκευής, ανατρέξτε στο εγχειρίδιο χρήσης που παρέχεται με κάθε συσκευή.

Σύνδεση σε θύρα

Ορισμένα από τα καλώδια δεν παρέχονται. Η οθόνη αυτή υποστηρίζει τη λειτουργία Plug and Play*.

* Plug and Play: Λειτουργία που επιτρέπει σε έναν υπολογιστή να αναγνωρίζει συσκευές που συνδέονται από τον χρήστη χωρίς διαμόρφωση της συσκευής ή παρέμβαση του χρήστη κατά την ενεργοποίηση.



- Εάν ενεργοποιήσετε την οθόνη όταν η τηλεόραση είναι κρύα, η οθόνη ενδέχεται να τρεμοπαίζει. Αυτό είναι φυσιολογικό.
- Μην πιέζετε την οθόνη με το δάχτυλό σας για μεγάλο χρονικό διάστημα, καθώς αυτό μπορεί να προκαλέσει προσωρινή παραμόρφωση στην οθόνη.
- Αποφεύγετε την εμφάνιση στατικών εικόνων στην οθόνη για μεγάλο χρονικό διάστημα, για να αποτρέψετε τη συγκράτηση. Αν είναι εφικτό, χρησιμοποιήστε προφύλαξη οθόνης.
- Μια συσκευή ασύρματης επικοινωνίας κοντά στην οθόνη σας μπορεί να επηρεάσει την εικόνα.
- Για την καλύτερη δυνατή σύνδεση, τα βύσματα των καλωδίων HDMI και των συσκευών USB πρέπει να έχουν πάχος μικρότερο από 10 χιλ και πλάτος μικρότερο από 18 χιλ. Αν το καλώδιο USB ή το USB memory stick δεν ταιριάζει στη θύρα USB της Οθόνης σας, χρησιμοποιήστε μια προέκταση καλωδίου που υποστηρίζει τη σύνδεση USB 2.0. (Ανάλογα με το μοντέλο)

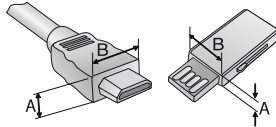



* $A \leq 10$ χιλ

* $B \leq 18$ χιλ

Σύνδεση HDMI

- Κατά τη σύνδεση του καλωδίου HDMI, πρέπει να έχετε απενεργοποιήσει και να έχετε αποσυνδέσει από το ρεύμα το προϊόν και τις εξωτερικές συσκευές.
- Υποστηριζόμενη μορφή ήχου HDMI:
Dolby Digital / Dolby Digital Plus (32 kHz / 44,1 kHz / 48 kHz), PCM (32 kHz / 44,1 kHz / 48 kHz / 96 kHz / 192 kHz)
- Για συμμόρφωση με τις προδιαγραφές του προϊόντος, χρησιμοποιήστε ένα θωρακισμένο καλώδιο διασύνδεσης με πυρήνα φερρρίτη, όπως ένα καλώδιο HDMI.
- Συνιστώμενοι τύποι καλωδίου HDMI
 - Καλώδιο HDMI®/™ υψηλής ταχύτητας (κοντώτερο από 3 μέτρα)
 - Καλώδιο HDMI®/™ υψηλής ταχύτητας με Ethernet
- Χρησιμοποιήστε πιστοποιημένο καλώδιο που φέρει το λογότυπο HDMI. Αν δεν χρησιμοποιήσετε πιστοποιημένο καλώδιο HDMI, η οθόνη ενδέχεται να μην προβάλει εικόνα ή μπορεί να προκύψει σφάλμα σύνδεσης.
- Αν δεν μπορείτε να ακούσετε ήχο σε λειτουργία HDMI, ελέγξτε τις ρυθμίσεις του υπολογιστή σας. Ορισμένοι υπολογιστές απαιτούν από εσάς να αλλάξετε χειροκίνητα την προεπιλεγμένη έξοδο ήχου σε HDMI.
- Κατά τη σύνδεση ενός υπολογιστή μέσω HDMI, ελέγξτε την είσοδο για PC.
- Μπορεί να προκληθούν προβλήματα συμβατότητας με ορισμένους υπολογιστές.

✔ Σημείωση

- Εάν η συσκευή που έχει συνδεθεί στη θύρα Είσοδος υποστηρίζει και HDMI Deep Color, η εικόνα ενδέχεται να είναι πιο καθαρή. Ωστόσο, εάν η συσκευή δεν το υποστηρίζει, η εκτέλεση της λειτουργίας ενδέχεται να μην είναι σωστή. Σε αυτήν την περίπτωση, αλλάξτε τη λειτουργία [HDMI Deep Color] της Οθόνης σας σε Απενεργί/νο.
-  →  → [Γενικά] → [Εξωτερικές συσκευές] → [Ρυθμίσεις HDMI] → [HDMI Deep Color]

Σύνδεση USB-C (UPSTREAM)

Μεταδίδει τα ψηφιακά σήματα εικόνας και ήχου από τον υπολογιστή στο μόνιτορ.

✔ Σημείωση

- Το USB-C δεν υποστηρίζει γρήγορη φόρτιση. Οι μετατροπείς θηλυκού/αρσενικού συνδέσμου για γρήγορη φόρτιση επίσης δεν υποστηρίζονται.
- Η PD (Παράδοση ηλεκτρικού ρεύματος) και η Εναλλασσόμενη λειτουργία DP (DP μέσω USB-C) υποστηρίζονται μέσω της Θύρας USB-C (ANANTH).
- Οι λειτουργίες ενδέχεται να μην δουλεύουν σωστά ανάλογα με τις προδιαγραφές τις συνδεδεμένης συσκευής και το περιβάλλον.
- Η θύρα USB-C δεν προορίζεται για την πηγή τροφοδοσίας ρεύματος της οθόνης, αλλά για την πηγή τροφοδοσίας του υπολογιστή. Συνδέστε τον προσαρμογέα για την παροχή ρεύματος στην οθόνη.

Σύνδεση συσκευής USB (USB-IN)

Μπορείτε να χρησιμοποιήσετε συσκευές USB που είναι συνδεδεμένες στη θύρα USB In της συσκευής σε υπολογιστή και webOS. (*Μερικές συσκευές USB ενδέχεται να έχουν περιορισμούς σχετικά με τη χρήση στο webOS).

Για να χρησιμοποιήσετε τη λειτουργία διανομέα μεταγωγής, πατήστε και κρατήστε πατημένο το κουμπί OSD Up ή πατήστε το κουμπί Ρυθμίσεις (ⓘ) στο τηλεχειριστήριο και επιλέξτε [(ⓘ)] > [Γενικά] > [Εξωτερική Συσκευή] > [Διανομέας Μεταγωγής] στο μενού.

* Οι συσκευές αποθήκευσης USB ενδέχεται να μην εναλλάσσονται ανάλογα με το μοντέλο. Αφού αφαιρέσετε τη συσκευή αποθήκευσης USB, συνιστάται η χρήση του Διανομέας Μεταγωγής.

✔ Σημείωση

- Πριν συνδέσετε το προϊόν για χρήση, συνιστάται να εγκαταστήσετε όλες τις ενημερώσεις των Windows ώστε να διατηρείτε το σύστημά σας ενημερωμένο.
- Οι περιφερειακές συσκευές πωλούνται ξεχωριστά.
- Στη θύρα USB, μπορείτε να συνδέσετε πληκτρολόγιο, ποντίκι ή συσκευή USB.
- Η θύρα USB-IN (η θύρα κατάντη) υποστηρίζει συσκευή USB 2.0.



- Προφυλάξτε κατά τη χρήση συσκευής USB.
 - Συσκευή USB που διαθέτει εγκατεστημένο πρόγραμμα αυτόματης αναγνώρισης ή ενσωματωμένο πρόγραμμα οδήγησης ενδέχεται να μην αναγνωρίζεται.
 - Ορισμένες συσκευές USB μπορεί να μην υποστηρίζονται ή να μην λειτουργούν σωστά.
 - Συνιστάται η χρήση διανομέα USB ή μονάδας σκληρού δίσκου με τροφοδοσία ρεύματος. (Εάν η τροφοδοσία ρεύματος δεν είναι επαρκής, η συσκευή USB ενδέχεται να μην αναγνωρίζεται σωστά.)
 - Ορισμένοι διανομείς USB ενδέχεται να μην λειτουργούν. Αν δεν είναι δυνατή η ανίχνευση μιας συσκευής USB που έχει συνδεθεί μέσω διανομέα USB, συνδέστε την απευθείας στην υποδοχή USB της Οθόνης.
 - Η σύνδεση ενός σταθμού σύνδεσης USB-C ή ενός διανομέα USB-C σε μια έξυπνη οθόνη ενδέχεται να μην λειτουργεί.

Εκκίνηση της οθόνης

Εξαρτήματα και κουμπιά

Η εικόνα μπορεί να διαφέρει ανάλογα με το μοντέλο.

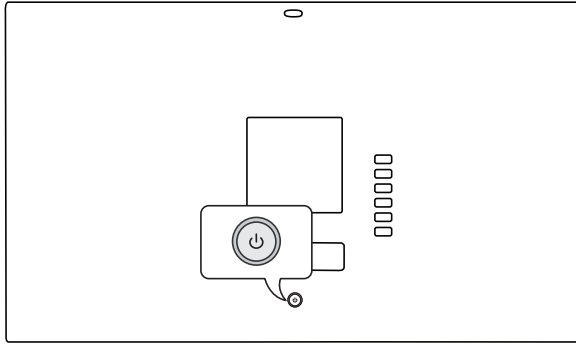

Ενεργοποίηση (Πατήστε)
Γρήγορο μενού (Πατήστε ¹)
Επιλογή μενού (Πατήστε ²)
Απενεργοποίηση ³ (Πατήστε παρατεταμένα)



Έλεγχος έντασης
Έλεγχος μενού ²







Έλεγχος μενού ²

- ¹ Όταν η οθόνη είναι ενεργοποιημένη, πατήστε το κουμπί  μία φορά.
- ² Μπορείτε να χρησιμοποιήσετε τη λειτουργία από το μενού ελέγχου.
- ³ Απενεργοποίηση της οθόνης.

Γρήγορο μενού



| | |
|---|------------------------------|
|  | Απενεργοποίηση συσκευής. |
|  | Αλλαγή της πηγής εισόδου. |
|  | Πρόσβαση στο κύριο μενού. |
|  | Κλείσιμο του Γρήγορου μενού. |

Χρήση της οθόνης αφής

| | |
|---|---|
| Πατήστε | Πατήστε ελαφρά την οθόνη. |
| Πατήστε και κρατήστε | Πατήστε την οθόνη για 2 δευτερόλεπτα ή περισσότερο. |
| Κυλίστε | Κάντε κύλιση στην οθόνη πάνω, κάτω, αριστερά και δεξιά. |
| Σύρετε | Πατήστε και κρατήστε το στοιχείο που επιθυμείτε να μετακινήσετε, όπως μια εφαρμογή ή ένα γραφικό στοιχείο και σύρετέ το στην επιθυμητή τοποθεσία. |
| Σμίκρυνση-Κλείσιμο / Μεγέθυνση-Άνοιγμα | Μπορείτε να κάνετε σμίκρυνση ή μεγέθυνση στην εφαρμογή τοποθετώντας δύο δάχτυλα στην οθόνη και να τα σύρετε απομακρύνοντας το ένα από το άλλο ή φέρνοντάς τα το ένα κοντά στο άλλο. |

✔ Σημείωση

- Όταν εμφανίζεται η οθόνη μέσω USB-C (ανάπτυξη), η οθόνη αφής είναι συνδεδεμένη με τον υπολογιστή. Διαφορετικά, η οθόνη αφής είναι συνδεδεμένη με την οθόνη.
- Οι λειτουργίες αφής όπως η σμίκρυνση και η μεγέθυνση της οθόνης ενδέχεται να μην υποστηρίζονται, ανάλογα με την εφαρμογή που χρησιμοποιείται.
- Να αποφεύγετε το πολύ δυνατό πάτημα της οθόνης• ανι' αυτού να πατάτε ελαφρά το επιθυμητό στοιχείο με τις άκρες των δακτύλων σας. Αν αγγίζετε την οθόνη ενώ φοράτε γάντια ή με τις άκρες των νυχιών σας, ενδέχεται να μη λειτουργήσει σωστά.
- Οι αισθητήρες αφής ενδέχεται να μη λειτουργούν σωστά αν η οθόνη είναι υγρή ή βρεγμένη.

Πληροφορίες προϊόντος

Συνθήκες περιβάλλοντος

| | |
|-------------------------|-------------------|
| Θερμοκρασία λειτουργίας | 0 °C έως 40 °C |
| Υγρασία λειτουργίας | Λιγότερο από 80 % |
| Θερμοκρασία αποθήκευσης | -20 °C έως 60 °C |
| Υγρασία αποθήκευσης | Λιγότερο από 85 % |

Προδιαγραφές ασύρματης μονάδας (LGSBWAC23)

Ασύρματου LAN (IEEE 802.11a/b/g/n/ac)

| Εύρος συχνοτήτων | Ισχύς εξόδου (μέγ.) |
|-----------------------|---------------------|
| 2.400 έως 2.483,5 MHz | 16 dBm |
| 5.150 έως 5.725 MHz | 16 dBm |
| 5.725 έως 5.850 MHz | 13 dBm |

Bluetooth

| Εύρος συχνοτήτων | Ισχύς εξόδου (μέγ.) |
|-----------------------|---------------------|
| 2.400 έως 2.483,5 MHz | 8 dBm |

Καθώς τα κανάλια ζώνης μπορεί να διαφέρουν ανά χώρα, ο χρήστης δεν μπορεί να αλλάξει ή να προσαρμόσει τη συχνότητα λειτουργίας. Αυτό το προϊόν έχει διαμορφωθεί για τον πίνακα τοπικών συχνοτήτων.

Προς ενημέρωση του χρήστη, αυτή η συσκευή θα πρέπει να εγκατασταθεί και να λειτουργήσει με ελάχιστη απόσταση 20 εκ. μεταξύ της συσκευής και του σώματος.

Οι προδιαγραφές μπορεί να αλλάξουν χωρίς προειδοποίηση.

Το σύμβολο ~ σημαίνει εναλλασσόμενο ρεύμα και το σύμβολο --- σημαίνει συνεχές ρεύμα.

Διαστάσεις: Μέγεθος οθόνης (Πλάτος x Βάθος x Ύψος)

- Με τη βάση: 727,4 χιλ. x 420 χιλ. x 1312,3 χιλ.
- Χωρίς τη βάση: 727,4 χιλ. x 27,8 χιλ. x 437,4 χιλ.

Βάρος (χωρίς τη συσκευασία)

- Με τη βάση: 21,2 κιλά
- Χωρίς τη βάση: 6,1 κιλά

Πηγές τροφοδοσίας

- Ονομαστική ισχύς: 19-20 V --- 7,0 A

Τροφοδοτικό AC-DC

- Μοντέλο: AD10760LF
Κατασκευαστής: PI Electronics (H.K.) Ltd.
 - Εισαγωγή: 100-240 V~ 50/60 Hz 2,3 A
 - Έξοδος: 20,0 V --- 9,0 A

Παράδοση ηλεκτρικού ρεύματος

- 65 W

HDMI

| Ανάλυση | Οριζόντια συχνότητα (kHz) | Κατακόρυφη συχνότητα (Hz) | Παρατηρήσεις |
|-------------|---------------------------|---------------------------|---|
| 640 x 480 | 31,46 | 59,94 | |
| 800 x 600 | 37,87 | 60,31 | |
| 1024 x 768 | 48,36 | 60,00 | |
| 1360 x 768 | 47,36 | 59,96 | Όταν η λειτουργία [HDMI Deep Color] είναι απενεργοποιημένη |
| 1920 x 1080 | 67,50 | 60,00 | |
| 1920 x 1080 | 66,58 | 59,93 | |
| 2560 x 1080 | 66,64 | 60,00 | Ευρεία αναλογία διαστάσεων 21:9 |
| 2560 x 1440 | 88,78 | 59,95 | Όταν η λειτουργία [HDMI Deep Color] είναι ενεργοποιημένη |
| 3840 x 1080 | 66,62 | 59,97 | Ευρεία αναλογία διαστάσεων 32:9 |
| 3840 x 1600 | 98,75 | 60,00 | Ευρεία αναλογία διαστάσεων 21:9 |
| 3840 x 2160 | 65,68 | 29,98 | Συνιστάται (όταν η λειτουργία [HDMI Deep Color] είναι απενεργοποιημένη) |
| 3840 x 2160 | 133,31 | 59,99 | Συνιστάται (όταν η λειτουργία [HDMI Deep Color] είναι ενεργοποιημένη) |

USB-C

| Ανάλυση | Οριζόντια συχνότητα (kHz) | Κατακόρυφη συχνότητα (Hz) | Παρατηρήσεις |
|-------------|---------------------------|---------------------------|---|
| 640 x 480 | 31,469 | 59,94 | |
| 800 x 600 | 37,87 | 60,31 | |
| 1024 x 768 | 48,36 | 60,00 | |
| 1920 x 1080 | 67,50 | 60,00 | |
| 1920 x 1080 | 66,58 | 59,93 | |
| 2560 x 1440 | 88,78 | 59,95 | Όταν η λειτουργία [HDMI Deep Color] είναι ενεργοποιημένη |
| 3840 x 2160 | 65,68 | 29,98 | Συνιστάται (όταν η λειτουργία [HDMI Deep Color] είναι απενεργοποιημένη) |
| 3840 x 2160 | 133,31 | 59,99 | Συνιστάται (όταν η λειτουργία [HDMI Deep Color] είναι ενεργοποιημένη) |

Είσοδος βίντεο HDMI

| Λειτουργία εργασιακής υποστήριξης (Λειτουργία προκαθορισμένων ρυθμίσεων) | Οριζόντια συχνότητα (kHz) | Κατακόρυφη συχνότητα (Hz) | Παρατηρήσεις |
|--|---------------------------|---------------------------|--------------|
| 720P | 45,0 | 60 | |
| 1080P | 67,5 | 60 | |
| 2160P | 135,0 | 60 | |

Πληροφορίες σημείωσης για το λογισμικό ανοικτού κώδικα

Για τη λήψη του πηγαίου κώδικα που διέπεται από τις άδειες χρήσης GPL, LGPL, MPL και άλλες άδειες χρήσης ανοικτού κώδικα που έχουν την υποχρέωση να αποκαλύπτουν τον πηγαίο κώδικα ο οποίος περιλαμβάνεται στο προϊόν και για την πρόσβαση σε όλους τους αναφερόμενους όρους αδειών χρήσης, στις σημειώσεις πνευματικών δικαιωμάτων και σε άλλα σχετικά έγγραφα, επισκεφτείτε τη διεύθυνση <https://opensource.lge.com>.

Η LG Electronics θα σας παρέχει επίσης τον κώδικα ανοιχτής πηγής σε μορφή CD-ROM έναντι χρέωσης που θα καλύπτει τα έξοδα της διανομής (όπως το κόστος των πολυμέσων, της αποστολής και της διαχείρισης), κατόπιν αιτήματος μέσω email στη διεύθυνση opensource@lge.com.

Η προσφορά ισχύει για όλους τους παραλήπτες αυτής της πληροφορίας και για περίοδο τριών ετών από την τελευταία μας αποστολή αυτού του προϊόντος.

Άδειες χρήσης

Κάθε μοντέλο έχει διαφορετική άδεια χρήσης. Για περισσότερες πληροφορίες σχετικά με την άδεια χρήσης, επισκεφθείτε τη διεύθυνση www.lg.com.



Δημιουργήθηκε με άδεια από την Dolby Laboratories. Το Dolby, Dolby Vision, Dolby Vision IQ, Dolby Audio, Dolby Atmos, και το σύμβολο διπλού D αποτελούν εμπορικά σήματα της Dolby Laboratories Licensing Corporation.



The Bluetooth® word mark and logos are registered trademarks owned by Bluetooth SIG, Inc. and any use of such marks by LG Electronics Inc. is under license. Other trademarks and trade names are those of their respective owners.

QUICKSET®

USB Type-C® and USB-C® are registered trademarks of USB Implementers Forum. USB 2.0 Type-C™ is a trademark of USB Implementers Forum.

Αντιμετώπιση προβλημάτων

Δεν εμφανίζεται τίποτα στην οθόνη.

- Είναι συνδεδεμένο το καλώδιο ρεύματος του μόνιτορ;
 - Ελέγξτε αν το καλώδιο ρεύματος είναι σωστά συνδεδεμένο στην πρίζα.
- Εμφανίζεται το μήνυμα [Χωρίς σήμα];
 - Αυτό το μήνυμα εμφανίζεται όταν δεν υπάρχει ή έχει αποσυνδεθεί το καλώδιο σήματος ανάμεσα στον υπολογιστή και το μόνιτορ. Ελέγξτε και συνδέστε ξανά το καλώδιο.

Η οθόνη είναι ασταθής και τρεμοπαίζει. / Οι εικόνες αφηούνται σκιές στην οθόνη.

- Επιλέξτε την κατάλληλη ανάλυση;
 - Αν η επιλεγμένη ανάλυση είναι HDMI 1080i 60/50 Hz (πεπλεγμένη), η οθόνη μπορεί να τρεμοπαίζει. Αλλάξτε την ανάλυση σε 1080p ή στην προτεινόμενη ανάλυση.
 - Σε περίπτωση που δεν καταφέρατε να ορίσετε την προτεινόμενη (ιδανική) ανάλυση της κάρτας γραφικών, το αποτέλεσμα μπορεί να είναι θολό κείμενο, σκοτεινή οθόνη, περικυκλωμένη περιοχή προβολής ή κακή ευθυγράμμιση της οθόνης.
 - Ο τρόπος ρύθμισης μπορεί να διαφέρει ανάλογα με τον υπολογιστή ή το λειτουργικό σύστημα, ενώ ορισμένες αναλύσεις ενδέχεται να μην είναι διαθέσιμες ανάλογα με την απόδοση της κάρτας γραφικών. Στην περίπτωση αυτή, επικοινωνήστε με τον κατασκευαστή του υπολογιστή ή της κάρτας γραφικών για βοήθεια.

Στην οθόνη αποτυπώνεται μια εικόνα.

- Μήπως γίνεται αποτύπωση εικόνας ακόμη και όταν το μόνιτορ είναι σβηστό;
 - Η εμφάνιση στατικής εικόνας για παρατεταμένο χρονικό διάστημα μπορεί να προκαλέσει ζημιά στην οθόνη, με αποτέλεσμα η εικόνα να αποτυπωθεί μόνιμα στην οθόνη.
 - Για να παρατείνετε τη διάρκεια ζωής του μόνιτορ, χρησιμοποιήστε προφύλαξη οθόνης.
- Μήπως υπάρχουν κουκκίδες στην οθόνη;
 - Όταν χρησιμοποιείτε την οθόνη, ενδέχεται να εμφανιστούν ριχέι κουκκίδων (κόκκινες, πράσινες, μπλε, λευκές ή μαύρες) στην οθόνη. Αυτό είναι φυσιολογικό για την οθόνη LCD. Δεν πρόκειται για σφάλμα ούτε έχει σχέση με την απόδοση του μόνιτορ.

Εμφανίζεται στην οθόνη το μήνυμα «Άγνωστη οθόνη, βρέθηκε οθόνη Plug and Play (VESA DDC)»;

- Βεβαιωθείτε ότι η κάρτα γραφικών υποστηρίζει τη λειτουργία Plug and Play.

Δεν είναι δυνατός ο χειρισμός της οθόνης με το τηλεχειριστήριο.

- Ελέγξτε αν υπάρχουν εμπόδια μεταξύ του προϊόντος και του τηλεχειριστηρίου.
- Ελέγξτε την κατάσταση των μπαταριών και αν έχουν τοποθετηθεί σωστά (+ με ⊕, - με ⊖).
- Αντικαταστήστε τις μπαταρίες με καινούργιες.

Η οθόνη απενεργοποιείται ξαφνικά.

- Για να απενεργοποιήσετε αυτήν τη λειτουργία, χρησιμοποιήστε το τηλεχειριστήριο για να μεταβείτε στη διαδρομή ⊗ → [⊗] → [Γενικά] → [Σύστημα] → [Ωρα & Χρονοδιακόπτης] → [Χρονοδιακόπτες] → [Χρονοπρογραμματισμός αδράνειας] → [Απενεργοποίηση].
- Ελέγξτε αν οι εξωτερικές συσκευές συνεργάζονται μεταξύ τους.
- Ελέγξτε εάν είναι ενεργοποιημένη η λειτουργία αυτόματης απενεργοποίησης στις ρυθμίσεις που αφορούν την ώρα. Αν δεν υπάρχει σήμα ενώ είναι ενεργοποιημένη η οθόνη, η οθόνη θα απενεργοποιηθεί αυτόματα έπειτα από 15 λεπτά αδράνειας.

Η ανάλυση 4K δεν είναι διαθέσιμη.

- Έχετε ελέγξει τη σύνδεση του καλωδίου;
 - Ελέγξτε αν το καλώδιο είναι σωστά συνδεδεμένο.
 - Συνιστάται να χρησιμοποιείτε τα εξαρτήματα που συνοδεύουν το προϊόν.
- Έχετε ρυθμίσει σωστά την ανάλυση και τον ρυθμό ανανέωσης;
 - Ρυθμίστε κατάλληλα την ανάλυση και τον ρυθμό ανανέωσης στις ρυθμίσεις ανάλυσης οθόνης του υπολογιστή ή στο μενού επιλογών του προγράμματος αναπαραγωγής.
- Η συνδεδεμένη εξωτερική συσκευή υποστηρίζει ανάλυση 4K;
 - Η ανάλυση είναι διαθέσιμη μόνο σε εξωτερικές συσκευές που υποστηρίζουν 4K.
 - Ελέγξτε εάν η συνδεδεμένη εξωτερική συσκευή υποστηρίζει ανάλυση 4K.
- Είναι ενεργοποιημένη η λειτουργία [HDMI Deep Color];
 - Μεταβείτε στο μενού ⊗ → [⊗] → [Γενικά] → [Εξωτερικές συσκευές] → [Ρυθμίσεις HDMI] → [HDMI Deep Color], για να ενεργοποιήσετε τη λειτουργία.

Χρήση τηλεχειριστηρίου

Αντικατάσταση της μπαταρίας του τηλεχειριστηρίου

Χρήση μπαταρίας σε σχήμα κουμπιού 3 V, CR2025. Αντικαταστήστε τη μπαταρία με μια καινούρια και τοποθετήστε την στη θήκη μπαταρίας όπως φαίνεται.

- 1 Για να αφαιρέσετε τη θήκη της μπαταρίας στο πίσω μέρος του τηλεχειριστηρίου, σπρώξτε το άγκιστρο στο πλάι και στη συνέχεια τραβήξτε το.
- 2 Ευθυγραμμίστε την πλευρά (+) της μπαταρίας αντικατάστασης στην ετικέτα της θήκης της μπαταρίας και τοποθετήστε σωστά.
- 3 Σπρώξτε τη θήκη της μπαταρίας μέχρι να ακουστεί ήχος "κλικ".

Οι εικόνες ενδέχεται να διαφέρουν από τα πραγματικά αξεσουάρ.

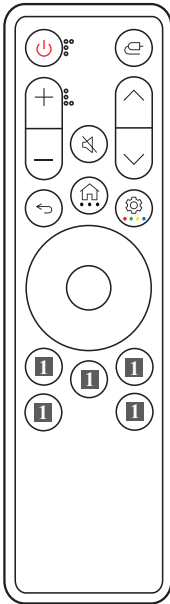
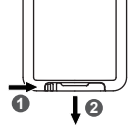

⏻ Λειτουργία Ενεργοποίηση ή απενεργοποίηση της οθόνης.

⏪ Εισαγωγή Επιλογή της λειτουργίας εισόδου.

+ / - Κουμπιά έντασης Ρύθμιση του επιπέδου έντασης του ήχου.

🔇 Σίγαση Απενεργοποίηση όλων των ήχων.

^ / v Κουμπιά προγραμμάτων Κύλιση στα αποθηκευμένα προγράμματα ή κανάλια.

↩ Πίσω Επιστροφή στο προηγούμενο επίπεδο.

🏠 Αρχικό Μενού Εμφανίζει το αρχικό μενού, όπως την τρέχουσα ώρα, τον καιρό, τη λίστα εφαρμογών και την εξωτερική είσοδο.

⋯ Περισσότερες ενέργειες Αν πατήσετε παρατεταμένα το κουμπί, σας επιτρέπει να δείτε τις λεπτομέρειες του στοιχείου.

⚙ Ρυθμίσεις Εμφάνιση ή απόκρυψη του βασικού μενού της οθόνης.

⋯ Κουμπιά χρώματος Αν πατήσετε παρατεταμένα το κουμπί, σας επιτρέπει να χρησιμοποιήσετε τα 4 κουμπιά χρωμάτων.

🕒 Κουμπιά κατεύθυνσης και OK Σας επιτρέπουν να κινείστε, να επιλέγετε και να προσαρμόζετε τα μενού.

📺 Κουμπιά υπηρεσιών μετάδοσης Συνδέεται στην υπηρεσία Μετάδοσης βίντεο.

📺 Πίνακας ελέγχου σπιτιού Πρόσβαση στο μενού [Πίνακας ελέγχου σπιτιού].

📺 ? Οδηγός χρήσης Πρόσβαση στο μενού [Οδηγός χρήσης].

📺 ☆ FAV Πρόσβαση στη λίστα αγαπημένων προγραμμάτων.

(Ορισμένα κουμπιά και υπηρεσίες ενδεχομένως να μην παρέχονται, ανάλογα με το μοντέλο και την περιοχή.)

📌 Σημείωση

- Φροντίστε να στρέψετε το τηλεχειριστήριο προς τον αισθητήρα τηλεχειριστηρίου που υπάρχει στην οθόνη.
- Οι εσωτερικές και εξωτερικές μπαταρίες του προϊόντος δεν πρέπει να εκτίθενται σε υπερβολική θερμότητα, όπως σε απευθείας ηλιακή ακτινοβολία, φωτιά ή παρόμοιες πηγές θερμότητας.
- Υπάρχει κίνδυνος πρόκλησης φωτιάς ή έκρηξης αν η μπαταρία αντικατασταθεί με άλλη ακατάλληλου τύπου.

Για να χρησιμοποιήσετε την Απομακρυσμένη Εφαρμογή, μετακινηθείτε προς τα αριστερά στην περιοχή των άκρων στη δεξιά πλευρά της οθόνης.



| | |
|--|-----------------------------------|
| | Κουμπιά κατεύθυνσης και OK |
| | Πίσω |
| | Αρχικό Μενού |
| | Γρήγορες ρυθμίσεις |
| | Περισσότερες ενέργειες |
| | Κουμπιά χρώματος |

