



Pindai kode QR untuk melihat manual.



BUKU PETUNJUK

LEMARI ES PENDINGIN - PEMBEKU



Sebelum mulai memasang, bacalah petunjuk ini dengan cermat. Petunjuk ini akan memudahkan pemasangan dan memastikan produk dipasang dengan benar dan aman. Letakkan petunjuk ini di dekat produk setelah pemasangan untuk digunakan sebagai referensi di waktu mendatang.

BAHASA INDONESIA

GN-Y201CHAR / GN-Y201CLAR / GN-Y201CPAR / GN-Y201CQAR / GN-Y201CZAR



MFL72057214
Rev.01_090125

www.lg.com

Hak cipta © 2025 LG Electronics. Seluruh hak cipta dilindungi undang-undang

DAFTAR ISI

Panduan ini dapat berisi gambar atau isi yang berbeda dari model yang Anda beli. Buku panduan ini dapat diubah oleh pabrik.

PETUNJUK KESELAMATAN

BACA SELURUH PETUNJUK SEBELUM PENGGUNAAN	3
PERINGATAN.....	3
PERHATIAN	9

PEMASANGAN

Sebelum Pemasangan.....	12
Meratakan alat	12
Menyalakan Daya.....	13

PENGOPERASIAN

Sebelum Penggunaan	14
Fitur Produk	16
Panel Kontrol	18
Mode Pencairan	18
Pembuat es	19
Keranjang Pintu.....	19
Rak	20

PEMELIHARAAN

Pembersihan.....	21
Lampu.....	21

PEMECAHAN MASALAH

Sebelum Menghubungi Layanan	23
-----------------------------------	----

APENDIKS

Informasi.....	28
----------------	----

PETUNJUK KESELAMATAN

BACA SELURUH PETUNJUK SEBELUM PENGGUNAAN

Panduan keselamatan berikut ditujukan untuk mencegah risiko tak terduga atau kerusakan akibat pengoperasian produk yang salah atau tidak aman. Panduan ini dibagi menjadi 'PERINGATAN' dan 'PERHATIAN' seperti yang dijelaskan di bawah.

Pesan Keselamatan



Simbol yang ditampilkan menunjukkan masalah dan pengoperasian yang berisiko. Baca bagian dengan simbol ini dengan cermat dan ikuti petunjuk guna menghindari risiko.



PERINGATAN

Ini menunjukkan bahwa kegagalan mengikuti petunjuk dapat mengakibatkan cedera serius bahkan kematian.



PERHATIAN

Ini menunjukkan bahwa kegagalan mengikuti petunjuk dapat mengakibatkan cedera ringan atau kerusakan produk.

PERINGATAN

PERINGATAN

- Guna mengurangi risiko ledakan, kebakaran, kematian, sengatan listrik, cedera, atau melepuh akibat panas bagi orang yang menggunakan produk ini, ikuti tindakan pencegahan dasar, termasuk yang berikut:

Keselamatan Teknis

- Alat ini tidak ditujukan untuk digunakan oleh orang (termasuk anak-anak) yang memiliki keterbatasan fisik, pancaindra, atau mental, atau

orang yang kurang pengalaman serta pengetahuan, kecuali jika orang tersebut mendapat pengawasan atau petunjuk penggunaan alat dari orang yang bertanggung jawab atas keselamatan mereka. Anak-anak harus diawasi guna memastikan bahwa mereka tidak bermain dengan alat.

- Alat ini ditujukan untuk digunakan di dalam rumah tangga dan fungsi serupa lainnya seperti:
 - area dapur pegawai di pertokoan, perkantoran, dan lingkungan kerja lainnya;
 - rumah pertanian atau peternakan yang digunakan oleh klien hotel, motel, dan lingkungan tempat tinggal lainnya;
 - lingkungan seperti rumah singgah;
 - catering dan fungsi serupa yang lainnya.
- Alat ini tidak ditujukan untuk digunakan pada pemasangan portabel atau bergerak, seperti penggunaan di laut atau RV, yang membuat alat bergerak saat beroperasi.



Simbol berikut memberikan peringatan akan bahan mudah terbakar yang dapat menyala dan menyebabkan kebakaran jika tidak ditangani dengan benar.

- Alat ini mengandung sedikit zat pendingin isobutana (R600a), tetapi gas tersebut juga mudah terbakar. Pengangkutan dan pemasangan alat harus dilakukan dengan hati-hati untuk memastikan tidak ada komponen rangkaian pendingin yang rusak.
- Zat pendingin dan insulation blowing gas yang digunakan pada alat memerlukan prosedur pembuangan khusus. Hubungi agen layanan atau orang dengan keahlian serupa sebelum membuangnya.
- Jangan merusak rangkaian pendingin.
- Jika kabel daya rusak atau lubang pada stopkontak longgar, maka harus diganti. Jangan gunakan kabel daya dan hubungi pusat layanan resmi untuk menghindari bahaya.
- Jangan meletakkan beberapa stopkontak portabel atau catu daya portabel di bagian belakang alat.

- Colokkan steker ke stopkontak setelah benar-benar memastikan tidak ada air dan debu.
- Jangan pernah mencabut alat dari catu daya dengan menarik kabel daya. Selalu pegang steker dengan kuat dan cabut keluar dari stopkontak.
- Jaga lubang ventilasi, pada kerangka alat atau struktur built-in, tetap bebas halangan.
- Jangan menyimpan bahan yang mudah meledak seperti kaleng aerosol dengan bahan pembakar yang mudah menyala dalam alat ini.
- Jangan memiringkan alat untuk menarik atau mendorongnya saat memindahkan.
- Saat memosisikan alat, pastikan kabel listrik tidak terjepit ataupun rusak.
- Jangan menggunakan perangkat mekanik atau cara lainnya untuk mempercepat proses pencairan.
- Jangan menggunakan pengering rambut untuk mengeringkan bagian dalam alat atau menaruh lilin di dalam alat untuk menghilangkan bau.
- Jangan menggunakan peralatan listrik di dalam kompartemen penyimpanan makanan pada alat, kecuali bila peralatan itu adalah jenis yang direkomendasikan oleh produsen.
- Pastikan agar bagian tubuh seperti tangan atau pintu tidak terjepit saat memindahkan alat.
- Cabut steker sebelum membersihkan bagian dalam dan luar alat.
- Jangan menyemprotkan air atau bahan yang mudah terbakar (pasta gigi, alkohol, pengencer, benzena, cairan yang mudah terbakar, ampelas, dsb.) pada bagian dalam atau luar alat untuk membersihkannya.
- Jangan membersihkan alat dengan sikat, kain atau spons dengan permukaan yang kasar atau yang terbuat dari bahan logam.
- Hanya teknisi ahli dari pusat layanan LG Electronics yang boleh membongkar atau memperbaiki alat ini.

Risiko Kebakaran dan Bahan Mudah Terbakar

- Jika terdeteksi ada kebocoran, hindari api terbuka atau potensi sumber api dan udara di ruangan tempat alat berada selama beberapa menit. Untuk menghindari terciptanya campuran gas yang mudah terbakar dan udara jika terjadi kebocoran pada rangkaian pendingin, ukuran ruangan tempat alat berada harus sesuai dengan jumlah zat pendingin yang digunakan. Ruangan harus setidaknya berukuran 1 m² untuk setiap 8 g zat pendingin R600a di dalam alat.
- Zat pendingin yang bocor dari pipa dapat memicu atau menyebabkan ledakan.
- Jumlah zat pendingin pada alat Anda ditunjukkan pada pelat identifikasi di dalam alat.

Pemasangan

- Alat ini hanya boleh dipindahkan oleh dua orang atau lebih yang memegang alat dengan aman.
- Pasang alat di lantai yang kuat dan datar.
- Jangan pasang alat di tempat yang lembap dan berdebu. Jangan memasang atau menyimpan alat di luar ruangan, atau di area yang terkena kondisi cuaca seperti sinar matahari langsung, angin, atau hujan atau suhu di bawah titik beku.
- Jangan menaruh alat di bawah sinar matahari langsung atau membiarkannya terkena panas dari peralatan pemanas seperti kompor atau pemanas.
- Berhati-hatilah untuk tidak membuka bagian belakang alat saat memasang.
- Pasang alat di tempat di mana steker alat dapat dicopot dengan mudah.
- Berhati-hatilah untuk tidak membiarkan pintu alat jatuh selama pemasangan atau pembongkaran.
- Berhati-hatilah untuk tidak menjepit, menginjak atau merusak kabel daya selama pemasangan atau pembongkaran pintu alat.
- Hati-hati untuk tidak membengkokkan steker atau membiarkan alat menindih steker.

- Jangan mengubah atau memperpanjang kabel daya.
- Pastikan stopkontak dibumikan dengan benar, dan bahwa pin arde pada kabel daya tidak rusak atau diambil dari steker. Untuk informasi lebih lanjut tentang pembumian, tanyakan ke pusat informasi pelanggan LG Electronics.
- Alat ini dilengkapi kabel daya dengan konduktor arde perlengkapan (equipment-grounding conductor) dan steker berarde. Steker daya harus dicolokkan ke stopkontak yang sesuai yang dipasang dan dibumikan sesuai dengan peraturan dan tata cara setempat.
- Jangan pernah menyalakan alat yang menunjukkan tanda-tanda kerusakan. Jika Anda ragu-ragu, hubungi dealer Anda.
- Buang semua bahan kemasan (seperti tas plastik dan styrofoam) dan jauhkan dari anak-anak. Bahan kemasan dapat menyebabkan tercekik kekurangan udara.
- Jangan mencolokkan alat ke adaptor dengan stopkontak ganda yang tidak memiliki kabel daya (terpasang).
- Alat ini harus disambungkan ke saluran listrik khusus dengan sekring terpisah.
- Jangan menggunakan stopkontak ganda yang tidak dibumikan dengan baik (portabel). Stopkontak harus sesuai dengan spesifikasi teknis alat dan hanya boleh digunakan untuk alat.

Pengoperasian

- Jangan menggunakan alat untuk tujuan apa pun (penyimpanan bahan medis atau eksperimen atau pengiriman) selain digunakan untuk penyimpanan makanan rumah tangga.
- Jika air masuk ke komponen listrik dari alat, cabut steker dan hubungi pusat informasi pelanggan LG Electronics.
- Cabut steker selama badai atau petir yang hebat atau saat tidak digunakan untuk jangka waktu yang lama.
- Jangan menyentuh steker atau kontrol alat dengan tangan yang basah.
- Jangan membengkokkan kabel daya secara berlebihan atau menaruh benda yang berat di atasnya.

- Segera cabut steker dan hubungi pusat informasi pelanggan LG Electronics jika Anda mendeteksi ada bunyi, bau, atau asap yang aneh keluar dari alat.
- Jangan menaruh tangan atau benda logam di dalam area yang mengeluarkan udara dingin, penutup atau kisi yang melepaskan panas di bagian belakang.
- Jangan menggunakan tenaga atau kekuatan yang berlebihan pada penutup belakang alat.
- Berhati-hatilah dengan anak di dekat Anda saat Anda membuka atau menutup pintu alat. Pintu dapat berbenturan dengan si anak dan menyebabkan cedera.
- Hindari bahaya anak terperangkap di dalam alat. Anak yang terperangkap di dalam alat dapat menyebabkan tercekik kekurangan udara.
- Jangan memasukkan binatang, seperti hewan piaraan ke dalam alat.
- Jangan meletakkan benda yang berat atau mudah pecah, wadah yang berisi cairan, bahan yang mudah menyala, barang yang mudah terbakar (seperti lilin, lampu, dsb.), atau alat pemanas (seperti kompor, pemanas, dsb.) pada alat.
- Jangan menaruh peralatan elektronik (seperti pemanas dan ponsel) di dalam alat.
- Jika ada kebocoran gas (isobutana, propana, gas alam, dsb.), jangan sentuh alat atau steker dan segera alirkan udara ke ruangan. Alat ini menggunakan gas zat pendingin (isobutana, R600a). Meski alat hanya menggunakan sedikit gas, tetap itu adalah gas yang mudah terbakar. Kebocoran gas selama pengangkutan, pemasangan atau pengoperasian alat dapat menyebabkan kebakaran, ledakan atau cedera jika timbul percikan api.
- Jangan menggunakan atau menyimpan zat yang mudah menyala atau terbakar (eter, benzena, alkohol, bahan kimia, LPG, semprotan yang mudah terbakar, insektisida, penyegar udara, kosmetik, dsb.) di dekat alat.
- Alat ini dilengkapi sambungan pembumian untuk tujuan fungsional.
- Hanya sambungkan ke suplai air dapat minum.

- Jika tersambung ke suplai air, hanya sambungkan ke suplai air minum.
- Isi dengan air minum saja.
 - Jika menggunakan pembuat es atau tangki air dispenser, pastikan hanya mengisinya dengan air minum.
- Tunggu selama 5 menit atau lebih saat menyambungkan ulang steker atau ia dapat menyebabkan kegagalan pengoperasian lemari pembeku.

Pembuangan

- Saat membuang alat, lepaskan gasket pintu sambil meninggalkan rak dan keranjang di tempatnya dan jauhkan anak-anak dari alat.

PERHATIAN

PERHATIAN

- Guna mengurangi risiko cedera ringan pada pengguna, malfungsi, atau kerusakan pada produk atau properti saat menggunakan produk ini, ikuti tindakan pencegahan dasar, termasuk yang berikut:

Pemasangan

- Setelah membuka kemasan, periksa alat apakah ada kerusakan yang mungkin terjadi selama pengiriman.
- Tunggu setidaknya 3 hingga 4 jam untuk memastikan rangkaian pendingin sepenuhnya efisien.
- Pindahkan alat pada lantai yang sensitif dengan hati-hati untuk menghindari kerusakan pada lantai.

Pengoperasian

- Jangan menyentuh makanan beku atau bagian logam dalam kompartemen pembeku dengan tangan yang basah atau lembap. Itu dapat menyebabkan radang dingin.

- Jangan menaruh wadah kaca, botol, atau kaleng (terutama yang berisi minuman berkarbonasi) di kompartemen pembeku, rak, atau tempat es yang akan terkena suhu di bawah titik beku. Isi dapat mengembang saat dibekukan sehingga dapat merusak wadah dan menyebabkan cedera.
- Kaca tempered pada sisi depan pintu alat atau rak dapat rusak karena benturan. Jika bagian tersebut rusak, jangan memegangnya dengan tangan.
- Jangan bergantung pada pintu alat, ruang penyimpanan, rak atau pintu lemari pendingin atau naik di atasnya.
- Jangan menyimpan botol air atau wadah untuk lauk dalam jumlah berlebihan di keranjang pintu.
- Jangan membuka atau menutup pintu alat dengan tenaga yang berlebihan.
- Jika engsel pintu alat rusak atau tidak dioperasikan dengan benar, hentikan penggunaan alat dan hubungi pusat layanan resmi.
- Cegah binatang menggigit kabel daya atau selang air.
- Jangan pernah langsung memakan makanan yang beku setelah dikeluarkan dari kompartemen pembeku. Terdapat risiko pembekuan atau terbentuknya lepuh karena radang dingin. **PERTOLONGAN PERTAMA:** Segera pegang makanan yang beku di bawah air dingin yang mengalir. Jangan menariknya.
- Pastikan tangan atau kaki tidak terjepit saat membuka atau menutup pintu atau pintu dalam pintu alat.

Pemeliharaan

- Jangan membersihkan rak atau penutup kaca yang dingin dengan air hangat. Kaca dapat pecah jika terkena perubahan suhu yang mendadak.
- Jangan memasukkan rak secara terbalik. Rak dapat jatuh.
- Jika ada es yang terbentuk dalam kompartemen pembeku, harap hubungi layanan pelanggan LG Electronics. Jangan menggunakan benda bertepi tajam untuk membuang bunga es atau es yang terbentuk. Jangan menggunakan semprotan, perangkat pemanas

listrik seperti pemanas kipas, pengering rambut, pembersih uap, atau sumber panas lainnya untuk mencairkan bunga es. Bagian plastik dapat berubah bentuk.

- Buang es dalam tempat es pada kompartemen pembeku selama pemadaman listrik untuk waktu yang lama.

PEMASANGAN

Sebelum Pemasangan

Dimensi dan Spasi

Jarak yang terlalu kecil dari barang-barang yang berdekatan dapat mengakibatkan penurunan kemampuan pembekuan dan kenaikan biaya listrik. Beri jarak lebih dari 50 mm antara bagian belakang alat dan dinding saat memasang alat.

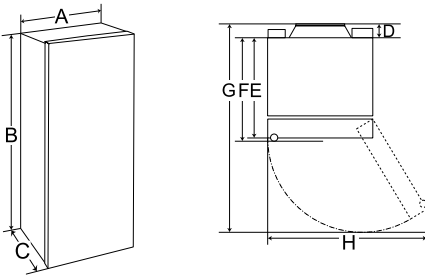

-	Ukuran (mm)	
	Tipe A	Tipe B
A	525	525
B	1295	1135
C	555	555
D	20	20
E	535	535
F	-	-
G	1020	1020
H	890	890

CATATAN

- Anda dapat menentukan jenis alat dengan melihat label di dalam alat.

Suhu Sekitar

- Alat didesain untuk beroperasi dalam rentang suhu sekitar tertentu, tergantung pada zona iklim.
- Suhu internal dapat dipengaruhi oleh lokasi alat, suhu sekitar, frekuensi membuka pintu dan sebagainya.
- Kelas iklim dapat ditemukan pada label peringkak.

Kelas Iklim	Rentang Suhu Sekitar °C
SN (Iklim Sedang Panjang)	+10 - +32
N (Iklim Sedang)	+16 - +32
ST (Subtropis)	+16 - +38 / +18 - +38**
T (Tropis)	+10 - +43* / +16 - +43 / +18 - +43**

* Australia, India, Kenya

** Argentina

CATATAN

- Alat bertanda SN sampai T dimaksudkan untuk digunakan pada suhu sekitar antara 10 °C dan 43 °C.

Meratakan alat

Menyesuaikan Kaki Penyeimbang

Jika perangkat tampak tidak stabil, atau pintu-pintunya sulit menutup, atur kemiringan perangkat menggunakan petunjuk di bawah ini.

- 1 Putar kaki penyeimbang searah jarum jam untuk menaikkan sisi tersebut atau

berlawanan arah jarum jam untuk menurunkannya.

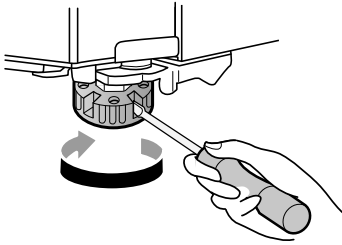

- 2** Buka pintu dan periksa untuk memastikan pintu-pintunya mudah ditutup.

CATATAN

- Meratakan pintu tidak akan bisa dilakukan ketika lantai tidak diratakan, atau konstruksinya lemah atau buruk.
- Lemari pendingin ini berat dan harus dipasang di permukaan yang keras dan padat.
- Beberapa lantai kayu dapat menyebabkan kesulitan pemerataan jika kayu terlalu lentur.

Menyalakan Daya

Menyambungkan Alat

Untuk menyalakan alat, sambungkan steker ke stopkontak. Jangan digunakan bersamaan dengan peralatan lainnya.

CATATAN

- Setelah mencolokkan kabel daya (atau steker) ke stopkontak, tunggu dengan cukup waktu sebelum Anda memasukkan makanan ke dalam alat. Jika Anda menambahkan makanan sebelum alat dingin sepenuhnya, makanan Anda bisa menjadi basi.
- Untuk mematikan alat, cabut steker dari stopkontak.

PENGOPERASIAN

Sebelum Penggunaan

Catatan untuk pengoperasian

- Sebelum menempatkan makanan ke dalam alat, bersihkan bagian dalam dan luar alat dengan air hangat dan cairan pembersih ringan guna membersihkan sisa produksi.
- Pengguna harus selalu ingat bahwa bunga es dapat terbentuk jika pintu tidak ditutup rapat, jika kelembapan udara tinggi selama musim panas.
- Pastikan ada ruang yang cukup antara makanan yang disimpan pada rak atau keranjang pintu untuk memungkinkan pintu dapat ditutup rapat.
- Membiarkan pintu terbuka dalam waktu lama dapat meningkatkan temperatur secara signifikan di dalam kompartemen pada alat pendingin.
- Jika alat pendingin kosong dalam waktu lama, matikan alat, lakukan pencairan, dan biarkan pintu terbuka untuk mencegah terbentuknya endapan di dalam alat.
- Perhatikan bahwa kenaikan suhu setelah proses pencairan memiliki kisaran yang diperbolehkan di spesifikasi alat. Jika Anda ingin meminimalkan dampaknya pada penyimpanan makanan akibat kenaikan suhu, segel atau bungkus makanan yang disimpan dalam beberapa lapisan.

Alarm Pintu Terbuka

Fitur ini hanya tersedia pada beberapa model.

Alarm akan berbunyi jika pintu dibiarkan terbuka atau tidak tertutup rapat.

CATATAN

- Hubungi pusat informasi pelanggan LG Electronics jika alarm terus berbunyi bahkan setelah menutup semua pintu.
-

Deteksi Kerusakan

Fitur ini hanya tersedia pada beberapa model.

Alat dapat mendeteksi masalah selama pengoperasian secara otomatis.

CATATAN

- Jika terdeteksi ada masalah, alat dapat tidak berfungsi dan kode kesalahan akan ditampilkan bahkan saat tombol apa pun ditekan.
 - Saat kode kesalahan ditampilkan, jangan matikan daya. Segera hubungi pusat informasi pelanggan LG Electronics dan laporkan kode kesalahan. Jika Anda mematikan daya, teknisi perbaikan dari pusat informasi pelanggan LG Electronics mungkin akan mengalami kesulitan untuk menemukan masalahnya.
-

Saran untuk Penghematan Energi

- Agar energi digunakan secara efisien, pasang semua bagian dalam (misalnya pintu wadah, laci dan rak) di lokasi aslinya. Mengubah posisinya dapat mengakibatkan konsumsi energi atau kinerja menjadi kurang efisien.
- Pastikan ada ruang yang cukup di antara makanan yang disimpan. Ini memungkinkan udara dingin untuk disirkulasikan secara merata dan menurunkan tagihan listrik.
- Hanya simpan makanan panas setelah dingin guna mencegah embun atau bunga es.
- Saat menyimpan makanan di kompartemen lemari pembeku, atur suhu lemari pembeku lebih rendah dari suhu yang tertera pada makanan tersebut.
- Jangan mengatur suhu alat lebih rendah dari yang dibutuhkan.
- Jangan menaruh makanan di dekat sensor suhu di kompartemen lemari pendingin. Beri jarak setidaknya 3 cm dari sensor.

Menyimpan Makanan dengan Efektif

- Makan bisa membeku atau terbuang jika disimpan pada suhu yang salah. Atur suhu lemari pendingin dengan benar menurut makanan yang disimpan.
- Simpan makanan beku atau makanan yang didinginkan dalam wadah bersegel.
- Periksa tanggal kedaluwarsa dan label (petunjuk penyimpanan) sebelum menyimpan makanan di dalam alat.
- Jangan menyimpan makanan untuk waktu yang lama jika makanan mudah basi pada suhu yang rendah.
- Jangan menempatkan makanan yang belum beku langsung bersentuhan dengan makanan yang sudah beku. Jangan menyimpan makanan segar dalam jumlah berlebihan.
- Bekukan makanan dengan membagi per porsi agar pembekuan lebih cepat, pencairan dan pemrosesan lebih mudah.
- Segera taruh makanan yang didinginkan atau makanan beku di kompartemen lemari pendingin atau pembeku setelah dibeli.
- Simpan ikan dan daging mentah di dalam wadah yang sesuai di dalam lemari pendingin, agar tidak bercampur atau agar tetesannya tidak mengenai makanan lain.
- Makanan yang telah didinginkan dan makanan jenis lainnya dapat disimpan di atas laci sayuran.
- Hindari membekukan kembali makanan yang sudah dicairkan sepenuhnya. Membekukan kembali makanan yang sudah dicairkan sepenuhnya akan mengurangi rasa dan nutrisinya.
 - Hanya ambil makanan sesuai kebutuhan Anda. Konsumsi makanan yang dicairkan dengan segera. Makanan tersebut hanya bisa dibekukan kembali setelah dimasak.
- Dinginkan makanan panas sebelum menyimpannya. Jika ada terlalu banyak makanan panas yang ditaruh di dalam, suhu internal alat dapat naik dan berdampak negatif pada makanan lainnya yang disimpan dalam alat.
 - Jangan mengisi alat sampai terlalu penuh. Udara dingin tidak dapat bersirkulasi dengan baik jika alat terlalu penuh.
 - Jika Anda mengatur suhu yang terlalu dingin untuk makanan, makanan dapat menjadi beku. Jangan mengatur suhu lebih rendah dari suhu yang diperlukan untuk menyimpan makanan dengan benar.
 - Jika ada kompartemen dingin pada alat, jangan menyimpan sayur dan buah dengan kadar air yang tinggi di kompartemen dingin karena sayur dan buah tersebut dapat menjadi beku akibat suhu yang lebih rendah.
 - Ikuti selalu petunjuk produsen makanan tentang durasi penyimpanan makanan beku yang diperbolehkan. Jangan melewati saran waktu penyimpanan makanan.
 - Buat tanda tanggal penyimpanan, lama penyimpanan yang diperbolehkan, dan nama makanan pada kemasan agar batas waktu penyimpanan tidak terlampaui.
 - Jika terjadi pemadaman listrik, hubungi perusahaan listrik dan tanyakan itu akan berlangsung selama berapa lama.
 - Anda harus menghindari terbukanya pintu saat listrik mati.
 - Saat aliran listrik normal kembali, periksa kondisi makanan.
 - Jika pemadaman listrik berlangsung lebih lama, khususnya selama bulan-bulan musim panas, harap ikuti panduan berikut:
 - Jangan menempatkan makanan tambahan ke dalam alat saat pemadaman listrik terjadi.
 - Jika pemadaman listrik diumumkan dan diperkirakan berlangsung lebih dari 10 jam, siapkan es lalu masukkan pada wadah di rak paling atas dari lemari pendingin.
 - Seiring meningkatnya suhu alat selama pemadaman listrik atau kegagalan fungsi lainnya, batas waktu simpan makanan akan berkurang dan kualitasnya akan menurun. Jika perlu, olah makanan yang sudah dicairkan lalu bekukan kembali dalam keadaan matang.

Fitur Produk

Penampilan atau komponen alat mungkin berbeda dari model ke model.

Bagian Dalam

*1 Fitur ini hanya tersedia pada beberapa model.

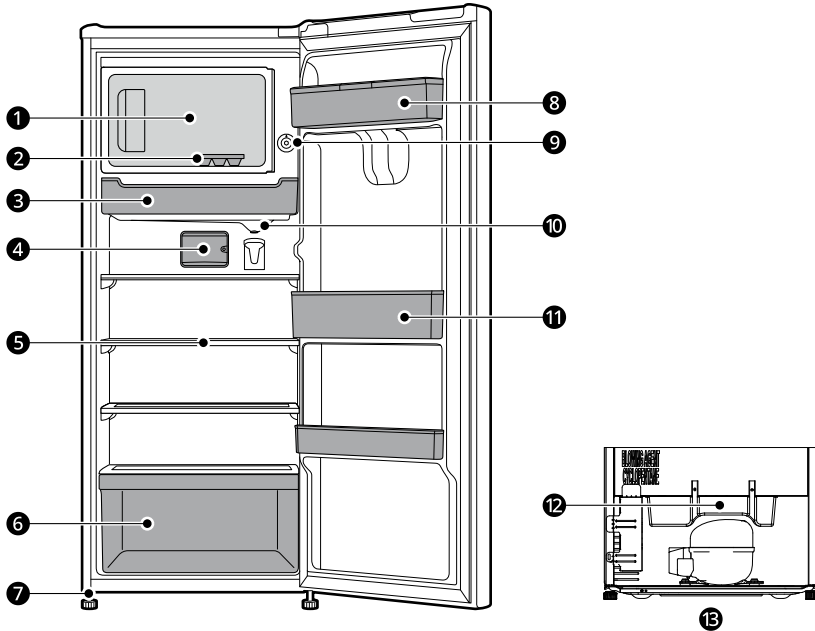

❶ Ruang Lemari Pembeku

Ini adalah tempat di mana es dan makanan beku seperti daging, dan ikan, dapat disimpan.

CATATAN

- Kompartemen lemari pembeku dirancang untuk membuat es serta penyimpanan jangka pendek makanan yang sudah beku. Suhu di dalam kompartemen mungkin tidak cukup dingin untuk membekukan makanan segar atau menyimpan makanan seperti es krim dengan aman.

❷ Baki es*¹

Anda dapat menggunakan baki ini untuk memproduksi dan menyimpan es.

❸ Laci Ruang Segar*¹

Ini adalah tempat di mana berbagai makanan disimpan dalam suhu yang lebih dingin dibandingkan ruangan lainnya dalam lemari pendingin.

❹ Lampu LED*¹ / Bola Lampu*¹

Lampu LED/bola lampu di dalam alat akan menyala saat Anda membuka pintu.

5 Rak Lemari Pendingin

Ini adalah tempat untuk menyimpan makanan dan barang lain yang didinginkan.

CATATAN

- Ketinggian rak dapat disesuaikan dengan memasukkan rak ke galur lain dengan ketinggian yang berbeda.
- Simpan makanan dengan kandungan air yang lebih tinggi di bagian depan rak.
- Jumlah rak yang sebenarnya akan berbeda dari model ke model.

6 Laci Sayuran

Menjaga kesegaran buah dan sayuran.

7 Sekrup Penyamarata

8 Tangki Dispenser Air^{*1}

Menyimpan air untuk disuplai ke dispenser. Memerlukan pengisian secara manual.

9 Pengontrol Suhu Lemari Pendingin

Di sini tempat Anda dapat mengatur suhu lemari pendingin.

10 Saluran Pembuangan Air^{*1}

11 Keranjang Pintu Lemari Pendingin

Ini adalah tempat untuk menyimpan makanan yang didinginkan dengan kemasan kecil, minuman, dan wadah saus.

12 Baki Tetesan^{*1}

13 Tampilan Belakang^{*1}

Panel Kontrol

Panel kontrol yang sebenarnya mungkin berbeda dari model ke model.

Mengatur Suhu

Atur suhu ke **Lebih Dingin** sebelum menggunakan lemari pendingin untuk pertama kali. Tunggu sampai dua atau tiga jam setelah menyambungkan alat ke stopkontak sebelum menyimpan makanan ke dalam alat.

Suhu dapat disesuaikan mulai dari **Dingin** hingga **Sangat Dingin**.

- Suhu standar lemari pendingin adalah **Lebih Dingin**.
- Untuk menurunkan suhu lemari pendingin, putar kenop kontrol ke arah **Sangat Dingin**.
- Untuk meningkatkan suhu lemari pendingin, putar kenop kontrol ke arah **Dingin**.
- Atur kontrol suhu hanya antara **Sangat Dingin** dan **Sangat Beku** jika Anda ingin membekukan makanan dengan cepat. Saat pembekuan cepat selesai, atur kontrol kembali ke posisi **Lebih Dingin**. Membiarkan pengaturan kontrol antara **Sangat Dingin** dan **Sangat Beku** dalam waktu lama dapat membekukan produk di kompartemen makanan segar.

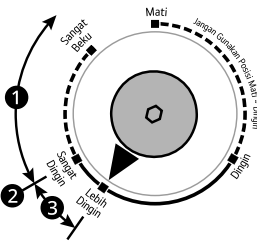

- 1 Hanya untuk pembekuan cepat
- 2 Untuk membuat es
- 3 Pengaturan umum

CATATAN

- **Model dengan kompresor inverter:**
Kompresor akan mulai beroperasi antara 7 hingga 10 menit setelah menyambungkan kabel daya.

Model dengan kompresor bolak-balik:

Kompresor memulai tepat setelah menyambungkan kabel daya.

- Saat mengatur kenop kontrol ke **Mati**, lemari pendingin akan mati.
- Saat Anda mencabut steker alat, tunggu minimal 5 menit sebelum menyambungkannya kembali.

Mode Pencairan

Menggunakan Mode Pencairan

Sebaiknya cairkan lemari pendingin secara teratur untuk menjamin pengoperasian yang efisien.

Pembekuan di permukaan ruang lemari pembeku tidak boleh melebihi 6 mm sebelum dicairkan.

- 1 Sebelum memulai pencairan bunga es, keluarkan semua makanan dari dalam lemari pendingin.
- 2 Tekan tombol pencairan 1 pada kenop kontrol suhu.

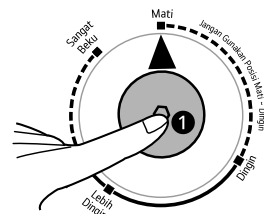

- 3 Setelah pencairan selesai, tombol pencairan akan kembali ke posisi normal secara otomatis.
 - 4 Jika pembekuan ruang lemari pembeku melebihi 6 mm, periksa dan kosongkan baki tetesan 2 di belakang lemari pendingin.
 - Fitur ini hanya tersedia pada beberapa model.
- 1) Bongkar baki tetesan dengan obeng.

- 2) Kosongkan baki tetesan. Keringkan bakinya lalu pasang kembali.

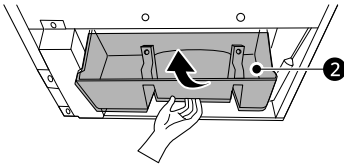

- 5 Untuk model yang tidak memiliki baki tetesan ②, gunakan laci ruang segar ③ sebagai gantinya.

Pastikan terpasang dengan benar. Setelah pencairan bunga es selesai, kosongkan laci, keringkan, lalu pasang kembali.

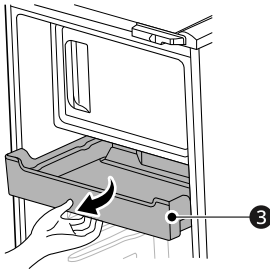

Pembuat es

Fitur ini hanya tersedia pada beberapa model.

Menggunakan Baki Es

Ini adalah tempat di mana es dibuat secara manual.

Isi baki es dengan air hingga garis batas pengisian air.

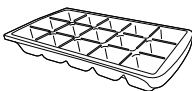

⚠ PERINGATAN

- Isi dengan air minum saja.

⚠ PERHATIAN

- Berhati-hatilah untuk tidak memelintir baki es dengan paksa karena dapat merusaknya.
- Jika Anda sering membuka dan menutup pintu pembeku, air mungkin akan menjadi beku dalam waktu yang lebih lama.

CATATAN

- Jika baki es terisi berlebihan, es batu akan saling menempel dan menjadikannya sulit untuk dilepas.
- Es dapat dilepaskan lebih mudah dengan menyiram baki es dengan air.

Keranjang Pintu

Melepas/Memasang Kembali Keranjang Pintu

- 1 Pegang kedua tepi keranjang dan lepaskan dengan mengangkatnya ke atas.

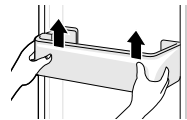

- 2 Pasang keranjang pintu dengan urutan terbalik dari langkah-langkah proses melepas.

Rak

Melepas/Memasang Kembali Rak

- 1 Pegang kedua sisi rak. Angkat rak ke atas dan lepaskan sambil menariknya keluar.

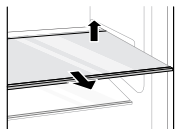

- 2 Pasang kembali rak dengan menggesernya ke dalam sampai rak masuk ke bingkai.

PEMELIHARAAN

Pembersihan

Petunjuk Umum Pembersihan

- Jalankan proses pencairan secara manual, melakukan pemeliharaan atau pembersihan alat saat masih terdapat makanan disimpan di dalam lemari pembeku dapat menaikkan suhu makanan dan mengurangi masa simpannya.
- Bersihkan semua permukaan yang bisa bersentuhan dengan makanan.
- Saat membersihkan bagian dalam atau luar alat, jangan menyekanya dengan sikat yang kasar, pasta gigi, atau bahan yang mudah terbakar. Jangan gunakan bahan pembersih yang mengandung zat yang mudah terbakar. Ini dapat menyebabkan perubahan warna atau kerusakan pada alat.
 - Zat yang mudah terbakar: alkohol (etanol, metanol, isopropil alkohol, isobutil alkohol, dsb.), tiner, pemutih, benzena, cairan yang mudah terbakar, ampelas, dsb.
- Setelah membersihkan, periksa apakah kabel daya rusak.

Membersihkan Eksterior

- Jika Anda membersihkan ventilasi udara luar alat dengan penyedot debu, maka kabel daya harus dicabut dari stopkontak untuk menghindari listrik statis yang dapat merusak komponen elektronik atau menyebabkan sengatan listrik. Pembersihan secara rutin pada penutup ventilasi bagian belakang dan sisi dianjurkan untuk menjaga keandalan dan operasi ekonomis unit.
- Usahakan agar ventilasi pada bagian luar alat selalu bersih. Ventilasi yang tersumbat dapat menyebabkan kebakaran atau kerusakan alat.
- Untuk sisi luar alat, gunakan spons atau kain lembut yang bersih dengan deterjen ringan dan air hangat. Jangan gunakan pembersih yang abrasif atau keras. Keringkan sampai tuntas dengan kain lembut. Jangan gunakan kain yang kotor untuk membersihkan pintu stainless steel. Selalu gunakan kain khusus untuk alat dan

gosok ke arah yang sama dengan urat kain. Ini akan membantu mengurangi noda dan bercak pada permukaan.

Membersihkan Bagian Dalam

- Sebelum melepas rak atau laci dari dalam alat, ambil semua makanan yang disimpan dari rak atau laci untuk mencegah cedera atau kerusakan pada alat. Bila tidak, dapat terjadi cedera yang disebabkan oleh berat makanan yang disimpan.
- Lepaskan rak dan laci dan bersihkan dengan air dan deterjen ringan, lalu keringkan, sebelum memasangnya kembali.
- Lap gasket pintu dan segel pintu secara teratur dengan air dan deterjen ringan.
- Tumpahan dan noda pada keranjang pintu harus dibersihkan karena itu dapat mengganggu kemampuan penyimpanan keranjang dan bahkan dapat merusaknya.
- Jangan pernah membersihkan rak, keranjang pintu, atau wadah menggunakan mesin cuci piring atau dengan air panas. Bagian-bagiannya dapat berubah bentuk, dan kaca bisa pecah akibat panas.
- Sistem pencairan otomatis pada alat memastikan kompartemen tetap bebas dari bunga es dalam kondisi pengoperasian normal. Pengguna tidak perlu mencairkannya secara manual.

Lampu

Mengganti Lampu

*1 Fitur ini hanya tersedia pada beberapa model.

Jenis Lampu: Lampu LED*¹

Alat ini dilengkapi dengan lampu bagian dalam LED bebas pemeliharaan. Jangan lepaskan penutup atau lampu LED dalam upaya apa pun untuk memperbaiki atau menggantinya. Hubungi pusat informasi pelanggan LG Electronics.

22 PEMELIHARAAN

Jenis Lampu: Bola Lampu^{*1}

1 Cabut ulang kabel listrik atau ganti stopkontak.

2 Buka penutup lampu.

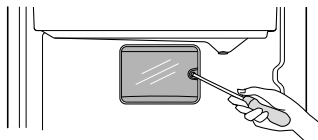

3 Untuk melepas, putar lampu berlawanan arah jarum jam.

4 Untuk memasang, putar lampu baru searah jarum jam.

- Bola lampu pengganti harus memiliki spesifikasi yang sama dengan aslinya (tipe E14).

PEMECAHAN MASALAH

Sebelum Menghubungi Layanan

Pendinginan

Gejala	Dugaan Penyebab & Cara Mengatasinya
Tidak ada pendinginan atau pembekuan.	Apakah ada gangguan listrik? <ul style="list-style-type: none"> Periksa sambungan listrik peralatan lainnya.
	Steker alat tidak terpasang. <ul style="list-style-type: none"> Colokkan steker ke stopkontak dengan benar.
	Sekring di rumah Anda mungkin sudah putus atau pemutus arus kondisi mati. Atau alat terhubung ke sambungan GFCI (Rangkaian Pemutus Kesalahan Pentanahan), dan pemutus arus sambungan tersebut dalam kondisi mati. <ul style="list-style-type: none"> Periksa kotak sambungan listrik utama dan ganti sekring atau atur kembali pemutus arusnya. Jangan menambah kapasitas sekring. Jika masalahnya karena kelebihan beban listrik, lakukan perbaikan oleh teknisi yang berkuallifikasi. Lakukan reset pada pemutus arus GFCI. Jika masalah terus muncul, hubungi teknisi listrik.
Pendinginan atau pembekuan jelek.	Apakah suhu lemari pendingin atau pembeku diatur ke setelan terhangat? <ul style="list-style-type: none"> Atur suhu lemari es atau freezer ke pengaturan yang lebih dingin.
	Apakah alat terkena sinar matahari langsung, atau berada di dekat benda yang menghasilkan panas seperti oven masak atau pemanas? <ul style="list-style-type: none"> Periksa daerah pemasangan dan pasang ulang di daerah yang jauh dari benda yang menghasilkan panas.
	Apakah Anda menyimpan makanan panas tanpa mendinginkannya terlebih dulu? <ul style="list-style-type: none"> Dinginkan makanan panas terlebih dulu sebelum memasukkannya di kompartemen lemari pendingin atau pembeku.
	Apakah Anda memasukkan terlalu banyak makanan? <ul style="list-style-type: none"> Beri ruang yang cukup antara makanan.
	Apakah pintu alat tertutup rapat? <ul style="list-style-type: none"> Tutup rapat pintu dan pastikan makanan yang disimpan tidak menghalangi pintu.
	Apakah tidak ada cukup ruang di sekitar alat? <ul style="list-style-type: none"> Sesuaikan posisi pemasangan untuk memberikan cukup ruang di sekitar alat.

Gejala	Dugaan Penyebab & Cara Mengatasinya
Alat berisi bau tak sedap.	Apakah suhu lemari pendingin atau pembeku diatur ke 'Hangat'? <ul style="list-style-type: none"> Atur suhu lemari es atau freezer ke pengaturan yang lebih dingin.
	Apakah Anda memasukkan makanan yang berbau tajam? <ul style="list-style-type: none"> Simpan makanan yang berbau tajam di dalam wadah bersegel.
	Mungkin sayuran atau buah di laci telah busuk. <ul style="list-style-type: none"> Buang sayuran yang busuk dan bersihkan laci sayuran. Jangan menyimpan sayuran terlalu lama dalam laci sayuran.

Kondensasi dan Bunga Es

Gejala	Dugaan Penyebab & Cara Mengatasinya
Ada pengembunan di dalam alat atau di bagian bawah penutup laci sayuran.	Apakah Anda menyimpan makanan panas tanpa mendinginkannya terlebih dulu? <ul style="list-style-type: none"> Dinginkan makanan panas terlebih dulu sebelum memasukkannya ke dalam lemari pendingin atau pembeku.
	Apakah Anda membiarkan pintu alat terbuka? <ul style="list-style-type: none"> Meski embun akan hilang segera setelah Anda menutup pintu alat, Anda dapat mengelapnya dengan kain kering.
	Apakah Anda terlalu sering membuka pintu alat? <ul style="list-style-type: none"> Embun dapat terbentuk karena perbedaan suhu dengan suhu di luar. Lap bagian yang lembap dengan kain kering dan jangan terlalu sering membuka pintu.
	Apakah Anda menaruh makanan yang hangat atau lembap di dalam alat tanpa memasukkannya dalam wadah bersegel? <ul style="list-style-type: none"> Simpan makanan dalam wadah tertutup atau bersegel.
Bunga es telah terbentuk di dalam kompartemen pembeku.	Mungkin pintu tidak tertutup dengan baik. <ul style="list-style-type: none"> Periksa apakah makanan di dalam alat menghalangi pintu dan pastikan pintu tertutup rapat.
	Apakah Anda menyimpan makanan panas tanpa mendinginkannya terlebih dulu? <ul style="list-style-type: none"> Dinginkan makanan panas terlebih dulu sebelum memasukkannya di kompartemen lemari pendingin atau pembeku.
	Apakah tempat masuk atau keluar udara dari kompartemen pembeku terhalang? <ul style="list-style-type: none"> Pastikan tempat masuk atau keluar udara tidak terhalang sehingga udara dapat bersirkulasi di dalam.
	Apakah kompartemen pembeku terlalu penuh? <ul style="list-style-type: none"> Beri ruang yang cukup antara makanan.

Gejala	Dugaan Penyebab & Cara Mengatasinya
Bunga es atau embun telah terbentuk di bagian dalam atau luar alat.	Apakah Anda sering membuka dan menutup pintu alat atau apakah pintu alat tidak tertutup dengan baik? <ul style="list-style-type: none"> Bunga es atau embun dapat terbentuk jika udara luar masuk ke dalam alat. Jangan terlalu sering membuka pintu.
	Apakah udara di sekitar tempat pemasangan alat itu lembap? <ul style="list-style-type: none"> Embun dapat muncul pada bagian luar alat jika daerah pemasangan terlalu lembap atau pada hari yang lembap seperti pada hari-hari hujan. Lap embun dengan kain kering.
Bagian samping atau depan alat hangat.	Ada pipa anti pengembunan yang dipasang pada area ini dari alat untuk mengurangi pembentukan embun di sekitar area pintu. <ul style="list-style-type: none"> Pipa yang mengeluarkan panas untuk mencegah pengembunan dipasang pada bagian depan dan samping alat. Anda mungkin merasa bagian itu benar-benar panas sesaat setelah alat dipasang atau selama musim panas. Anda tidak perlu khawatir karena ini bukan sebuah masalah dan merupakan sesuatu yang cukup normal.
Ada air di bagian dalam atau luar alat.	Apakah ada kebocoran air di sekitar alat? <ul style="list-style-type: none"> Periksa apakah air telah bocor dari wastafel atau tempat lain.
	Apakah ada air di bagian bawah alat? <ul style="list-style-type: none"> Periksa apakah air berasal dari makanan beku yang mencair atau wadah yang pecah atau jatuh.

Komponen dan Fitur

Gejala	Dugaan Penyebab & Cara Mengatasinya
Pintu alat tidak tertutup dengan rapat.	Apakah alat miring ke depan? <ul style="list-style-type: none"> Sesuaikan kaki bagian depan untuk menaikkan sedikit sisi depan.
	Apakah rak terpasang dengan benar? <ul style="list-style-type: none"> Pasang ulang rak jika diperlukan.
	Apakah Anda menutup pintu dengan tenaga yang berlebihan? <ul style="list-style-type: none"> Jika Anda menggunakan terlalu banyak tenaga atau terlalu cepat menutup pintu, pintu dapat terbuka sebentar sebelum menutup. Pastikan Anda tidak membanting pintu. Tutup pintu tanpa kekerasan.
Pintu alat sulit dibuka.	Apakah Anda membuka pintu sesaat setelah Anda menutupnya? <ul style="list-style-type: none"> Jika Anda mencoba membuka pintu alat dalam satu menit setelah Anda menutupnya, Anda mungkin mengalami kesulitan karena tekanan di dalam alat. Cobalah untuk membuka pintu alat lagi dalam beberapa menit saat tekanan internal sudah stabil.

Gejala	Dugaan Penyebab & Cara Mengatasinya
Lampu di dalam alat tidak menyala.	Kerusakan lampu <ul style="list-style-type: none"> Tutup pintu dan buka kembali. Jika lampu tidak menyala, lihat bagian PEMELIHARAAN.

Kebisingan

Gejala	Dugaan Penyebab & Cara Mengatasinya
Alat berisik dan menghasilkan suara yang tidak normal.	Apakah alat dipasang pada lantai yang lapuk atau tidak rata? <ul style="list-style-type: none"> Pasang alat di lantai yang kuat dan datar.
	Apakah bagian belakang alat menyentuh dinding? <ul style="list-style-type: none"> Sesuaikan posisi pemasangan untuk memberikan cukup ruang di sekitar alat.
	Apakah ada benda yang tersebar di belakang alat? <ul style="list-style-type: none"> Singkirkan benda-benda yang tersebar di belakang alat.
	Apakah ada benda di atas alat? <ul style="list-style-type: none"> Singkirkan benda di atas alat.
Bunyi klik-klik	Kontrol proses menghilangkan bekuan es akan berbunyi klik saat siklus menghilangkan bekuan es otomatis dimulai dan berakhir. Kontrol termostat (atau kontrol alat pada beberapa model) juga akan berbunyi klik saat nyala dan mati. <ul style="list-style-type: none"> Operasi Normal
Bunyi gemeretak	Alat tidak berdiri rata di atas lantai. <ul style="list-style-type: none"> Lantai lapuk atau tidak datar atau kaki penyeimbang perlu disesuaikan.
	Alat dengan kompresor dipindahkan saat beroperasi. <ul style="list-style-type: none"> Operasi normal. Jika kompresor tidak berhenti mengeluarkan bunyi gemeretak setelah tiga menit, matikan alat lalu nyalakan kembali.
Bunyi mendesing	Motor kipas penguap mengedarkan udara melalui kompartemen lemari pendingin dan pembeku. <ul style="list-style-type: none"> Operasi Normal
	Udara sedang dipaksa melewati kondensor oleh kipas kondensor. <ul style="list-style-type: none"> Operasi Normal
Bunyi mendeguk	Alat mengalir melalui sistem pendingin. <ul style="list-style-type: none"> Operasi Normal
Bunyi meletup	Kontraksi dan ekspansi dinding bagian dalam akibat perubahan suhu. <ul style="list-style-type: none"> Operasi Normal

Gejala	Dugaan Penyebab & Cara Mengatasinya
Bergetar	<p data-bbox="322 156 1048 236">Jika bagian samping atau belakang alat menyentuh lemari atau dinding, beberapa getaran normal mungkin membuat suara yang dapat didengar telinga.</p> <ul data-bbox="322 245 1048 300" style="list-style-type: none"><li data-bbox="322 245 1048 300">• Untuk menghilangkan bunyi, pastikan bagian samping dan belakang tidak bersentuhan dengan dinding atau lemari.

APENDIKS

Informasi

Spesifikasi

MODEL		GN-Y201CHAR GN-Y201CLAR GN-Y201CPAR GN-Y201CQAR GN-Y201CZAR
VOLUME	GROSS	169 L
	NET	164 L
BERAT BERSIH		29 kg
DIMENSI (P x T x L)		525x1135x555 mm
ARUS PENGENAL		0,6 A
MASUKAN DAYA		60 W
TEGANGAN		220 V ~ 50 Hz
METODE PELEBURAN BUNGA ES		PENCAIRAN SEMI OTOMATIS
ZAT PENDINGIN (REFRIGERAN)		R600a (48 g)

Catatan

Catatan

Catatan

Lokasi Pabrik :
Jln Tabri No 1, Desa/Kelurahan Cirarab, Kec.
Legok, Kab. Tangerang, Provinsi Banten



PT. LG Electronics Indonesia

**Gandaria 8 Office Tower LT.29 BC&31 ABCD, JL.Sultan
Iskandar Muda, Desa/Kelurahan Kebayoran Lama
Utara, Kec. Kebayoran Lama, Kota Adm. Jakarta
Selatan, Provinsi DKI Jakarta, 12240**

**Layanan Konsumen/Customer Information Center:
1500-140**

**Tanda Pendaftaran
Petunjuk Penggunaan Manual Dan
Kartu Jaminan/Garansi**

Dalam Bahasa Indonesia Bagi Produk Elektronik

- Model GN-Y201CHAR Nomor : PMKG.158.03.2025**
- Model GN-Y201CLAR Nomor : PMKG.158.03.2025**
- Model GN-Y201CPAR Nomor : PMKG.158.03.2025**
- Model GN-Y201CQAR Nomor : PMKG.158.03.2025**
- Model GN-Y201CZAR Nomor : PMKG.158.03.2025**