



Kılavuzu görmek için QR kodunu tarayın.



KULLANICI EL KİTABI

KURUTUCU



Kurulumdan önce talimatları dikkatli bir şekilde okuyun. Bu talimatları okumanız kurulumu kolaylaştıracak ve ürünün doğru ve güvenli şekilde kurulmasını sağlayacaktır. İleride başvurmak üzere bu talimatları kurulumdan sonra ürünün yanında bulundurun.

TÜRKÇE

RH10V9*V2W



MFL72047802
Rev.04_111325

www.lg.com

Telif Hakkı © 2023-2025 LG Electronics. Her Hakkı Saklıdır

İÇİNDEKİLER

Talimatları okumanız kurulumu kolaylaştıracak ve ürünün doğru ve güvenli şekilde kurulmasını sağlayacaktır.

Bu el kitabında üretici tarafından değişiklik yapılabilir.

GÜVENLİK TALİMATLARI

KULLANMADAN ÖNCE TÜM TALİMATLARI OKUYUN	3
UYARI	3
ÇEVREYE KARŞI DUYARLI	8

KURULUM

Parçalar ve Teknik Özellikler	10
Kurulum Konumu Gereklilikleri	13
Cihazın seviyelendirilmesi	14
İstifleme Talimatları	15

KULLANIM

Kullanım Genel Bakış	18
Çamaşırların Hazırlanması	19
Kontrol Paneli	22
Program Tablosu	25
Ekstra Seçenekler ve Özellikler	32

SMART ÖZELLİKLERİ

LG ThinQ Uygulaması	35
Smart Diagnosis	38

BAKIM

Her Kurutmadan sonra Temizlenmesi.....	40
Cihazın Belirli Aralıklarla Temizlenmesi.....	42

SORUN GİDERME

Servisi Aramadan Önce	46
-----------------------------	----

EK

Garanti	54
---------------	----

GÜVENLİK TALİMATLARI

KULLANMADAN ÖNCE TÜM TALİMATLARI OKUYUN

Aşağıdaki güvenlik kurallarıyla görünmeyen tehlikeleri veya ürünün güvenli olmayan ya da yanlış kullanımından kaynaklanan hasarların önlenmesi amaçlanmıştır. Kurallar aşağıda tanımlandığı şekilde "UYARI" ve "DİKKAT" olarak ayrılmıştır.

Güvenlik Mesajları



Bu sembol risklere neden olabilecek sorunları ve kullanımları belirtmek için gösterilir. Bu sembolün bulunduğu kısmı dikkatli bir şekilde okuyun ve tehlikeden kaçınmak için talimatları uygulayın.



UYARI

Bu sembol talimatların uygulanmamasının ciddi yaralanma veya ölüme neden olabileceğini gösterir.



DİKKAT

Bu, talimatların uygulanmamasının hafif yaralanmaya veya cihazın hasar görmesine neden olabileceğini gösterir.

UYARI

⚠ UYARI

Ürün kullanılırken patlama, yangın, ölüm, elektrik çarpması, yaralanma veya yanma riskini azaltmak için aşağıdakiler de dahil olmak üzere temel önlemleri uygulayın.

Teknik Güvenlik

- Bu cihaz 8 yaşından büyük çocuklar tarafından gözetimde bulunulursa veya cihazın güvenli şekilde nasıl kullanılacağına ilişkin talimatları almış ve meydana gelen tehlikeleri anlamışlar ise sınırlı fiziksel, algısal veya zihinsel becerileri olan kişiler ve deneyim ve/veya bilgi eksikliği olan kişiler tarafından kullanılabilir. Çocuklar cihaz ile oynamamalıdır. Temizleme ve bakım gözetim altında tutulmadan çocuklar tarafından yapılmamalıdır.

4 GÜVENLİK TALİMATLARI

- Sürekli olarak gözetim altında tutulmayan 3 yaşından küçük çocuklar uzak tutulmalıdır.
- Elektrik kablosu hasarlıysa, tehlikeyi önlemek için üretici, servis temsilcileri veya benzer uzmanlıktaki kişiler tarafından değiştirilmelidir.
- Bu cihaz yalnızca evlerde kullanım için üretilmiştir.
- Cihazda yıkanmamış eşyaları kurutmayın.
- Yemeklik yağ, bitkisel yağ, aseton, alkol, petrol, parafin, leke temizleyiciler, turpentin, mum ve mum temizleyicilerle kirlenmiş eşyalar cihazda kurutulmadan önce sıcak suda ekstra yoğunlukta deterjanla yıkanmalıdır.
- Kauçuk (köpük kauçuk), duş başlıkları, su geçirmez tekstiller, kauçuk yüzeyli malzemeler ve kıyafetler ya da köpük kauçuk dolgu malzemeli yastıklar tamburlu kurutucuda kurutulmamalıdır.
- Kumaş yumuşatıcılar ya da benzer ürünler kumaş yumuşatıcı talimatlarına uygun şekilde kullanılmalıdır.
- Çakmaklar ve kibritler gibi tüm nesnelere eşyaların ceplerinden çıkarın.
- Tüy filtrelerinin sık sık temizlenmesi gerekir.
- Tüylere cihazın etrafında birikmesine izin verilmemelidir.
- Tüm eşyalar hızlı bir şekilde çıkarılıp dağıtılarak ısının yayılması sağlanmayacaksa kurutma çevrimi sona ermeden cihazı asla durdurmayın.
- Temizlemek için endüstriyel kimyasallar kullanıldıysa cihaz kullanılmamalıdır.
- Cihaz, zamanlayıcı gibi harici bir anahtarlama cihazı ile çalıştırılmamalıdır veya yardımcı program tarafından düzenli olarak açılıp kapatılan devreye bağlanmamalıdır.
- Yoğunlaştırılmış suyu içmeyin. İçilmesi gıda kaynaklı hastalıklara neden olabilir.
- Kuru temizleme deterjanını doğrudan cihaza püskürtmeyin veya kuru temizleme deterjanı kullanılan çamaşırları kurutmak için cihazı kullanmayın.
- Yağ lekeleri bulunan çamaşırları kurutmayın. Giysilerde leke bırakan yağ artıkları (yemeklik yağlar dahil) su ile yıkandıktan sonra bile tamamen giderilemez.

- Kurutma işlemi tamamlandığında ya da kurutma işlemi sırasında güç kesintisi olması durumunda giysileri hemen cihazdan çıkarın. Cihazda kurumuş kıyafetlerin gözetimsiz bırakılması yangına neden olabilir. Kurutma işleminden hemen sonra giysileri çıkarın ve ardından kıyafetleri asın veya düz şekilde soğumaya bırakın.

Maksimum Kapasite

- Kurutulacak çamaşırlar için bazı programlarda maksimum kapasite **10 kg'dır (Kuru)**.
- Her bir kurutma programı için önerilen maksimum kapasite farklılık gösterebilir. İyi kurutma sonuçları almak amacıyla daha fazla ayrıntı için lütfen **KULLANIM** bölümündeki **Program Tablosu** kısmına bakın.

Montaj

- Montaj talimatlarına göre cihazın uygun şekilde monte edildiğinden, topraklandığından ve yetkili servis personeli tarafından ayarlandığından emin olun.
- Hasar görmüşse, bozulmuşsa, kısmen parçaları ayrılmışsa veya hasarlı kablo veya priz de dahil olmak üzere eksik ya da kırık parçaları varsa, cihazı asla çalıştırmayın.
- Bu cihaz yalnızca cihazı güvenli şekilde tutan iki veya daha fazla kişi ile taşınmalıdır.
- Cihazı nemli ve tozlu bir yerde kurmayın. Cihazı herhangi bir dış alanda veya doğrudan güneş ışığı, rüzgar veya yağmur ve dondurucu düzeyin altındaki sıcaklıklar gibi hava koşullarına maruz kalan herhangi bir alanda kurmayın veya saklamayın.
- Ayrılmayı önlemek için tahliye hortumunu sıkın.
- Güç kablosu hasarlıysa veya soket çıkışının deliği gevşekse, güç kablosunu kullanmayın ve yetkili bir servis merkezi ile iletişim kurun.
- Bu cihazı çoklu prizlere, uzatma kablolarına veya adaptörlere takmayın.
- Kauçuk (köpük kauçuk), duş başlıkları, su geçirmez tekstiller, kauçuk yüzeyli malzemeler ve kıyafetler ya da köpük kauçuk dolgu malzemeli yastıklar cihazda kurutulmamalıdır.

- Bu cihaz kilitlenebilir kapının, kayar kapının arkasına veya menteşeli kapı cihazın karşısında kalacak şekilde kurulmamalıdır, aksi halde cihazın kapısının tam açılması kısıtlanır.
- Bu cihaz topraklanmalıdır. Kullanım hatası veya bozulma durumunda, topraklama elektrik akımı için en az dirençli yol sağlayarak elektrik çarpmasını azaltacaktır.
- Cihaz topraklama teli ve topraklı güç prizi bulunan güç kablosu ile donatılmıştır. Güç prizi yerel kanun ve düzenlemelere uygun olarak kurulmuş ve topraklanmış uygun soket çıkışına takılmalıdır.
- Ekipman topraklama iletkeninin düzgün şekilde bağlanmaması elektrik çarpmasına neden olabilir. Cihazın doğru şekilde topraklandığından emin değilseniz yetkili bir elektrikçiyle veya servis personeliyle kontrol edin.
- Cihazla sağlanan güç prizini değiştirmeyin. Çıkışa uymazsa, yetkili bir elektrikçi tarafından uygun çıkış kurulmasını sağlayın.

Kullanım

- Cihazın üzerindeki panelleri veya cihazın kendisini sökmeye çalışmayın. Cihazı kullanmak için kontrol paneline ucu keskin nesnelere müdahale etmeyin.
- Cihazın herhangi bir parçasını kendiniz onarmayın veya değiştirmeyin. Tüm onarımlar ve servis uygulamaları, bu Kullanıcı Kılavuzu tarafından özel olarak önerilmedikçe, yetkili bir servis personeli tarafından gerçekleştirilmelidir. Yalnızca yetkili fabrika parçalarını kullanın.
- Cihazın altında ve etrafındaki alanı kumaş tiftiği, kağıt, bez parçası, kimyasal madde gibi yanabilir malzemelerden uzak tutun.
- Evcil hayvanları veya diğer hayvanları cihazın içine koymayın.
- Cihazın kapağını açık bırakmayın. Çocukların kapağa asılması veya içini sallaması hasara veya yaralanmaya neden olabilir.
- Çalışırken asla içine doğru uzanmayın. Tambur tamamen durana kadar bekleyin.
- Yanıcı veya patlayıcı maddelerle (balmumu, yağ, boya, benzin, yağ çözücü, kuru temizleme çözücüsü, gaz yağı, bitkisel yağ, yemeklik yağ vb.) temizlenmiş, yıkanmış, kirlenmiş veya bu maddelere daldırılmış yıkanmış veya kuru maddeleri koymayın. Yanlış kullanım yangına veya patlamaya neden olabilir.

- Su basması durumunda güç prizinin bağlantısını kesin ve LG Electronics müşteri bilgi merkezi ile iletişim kurun.
- Cihazın kapağı açıkken kapağı aşağı bastırmayın.
- Cihazın yanında yanıcı gaz veya patlayıcı madde (benzen, yakıt, tiner, petrol alkol gibi) kullanmayın.
- Tahliye hortumu veya giriş hortumu kışın donmuşsa cihazı kullanmadan önce hortumu çözünüz.
- Tüm çamaşır deterjanlarını, yumuşatıcıları ve beyazlatıcıları çocuklardan uzak tutun.
- Güç prizine veya cihaz kontrollerine elleriniz ıslakken dokunmayın.
- Güç kablosunu aşırı şekilde katlamayın veya üzerine ağır bir nesne koymayın.

Bakım

- Fişin üzerindeki nemi veya tozu giderdikten sonra fişi güvenli şekilde prize takın.
- Cihazı temizlemeden önce güç bağlantısını kesin. Cihaz kumandasını KAPALI veya bekleme konumuna getirmek, cihazın güç bağlantısını kesmez.
- Cihazın fişini asla güç kablosundan çekerek çıkarmayın. Fişi daima sıkıca kavrayın ve prizden düz şekilde dışarı çekin.
- Temizlemek için cihazın içine veya dışına su sıkmayın.

Cihazı Elden Çıkarmak

- Eski cihazı atmadan önce prizden çekin ve yanlış kullanımı önlemek için arkasındaki güç kablosunu doğrudan kesin.
- Tüm ambalaj malzemelerini (plastik poşetler ve strafor gibi) çocuklardan uzakta çıkarın. Ambalaj malzemeleri boğulmaya neden olabilir.
- Çocukların veya küçük hayvanların içeride sıkışması tehlikesinden kaçınmak için bu cihazı atmadan veya elden çıkarmadan önce kapağı çıkarın.

ÇEVREYE KARŞI DUYARLI

Enerji tüketimi

- Cihaz, 23 °C oda sıcaklığında en iyi performansı sergiler.
- Yüksek atmosfer sıcaklığı ve küçük oda hem kuruma süresini hem de enerji tüketimini artırabilir.
- Çamaşırların, ilgili programlar için üretici tarafından belirtilen kapasiteye kadar eşit şekilde yüklenmesi, enerji tasarrufuna katkı sağlayacaktır.
- Cihazın içine sırlıslıkam çamaşırları yüklemeyin. Kurutma süresinin ve enerji tüketiminin artmasına neden olacaktır. Çamaşırın makineye atmadan önce döndüğünden emin olun.
- Yıkama sırasında çamaşırlar yüksek hızda dönmezse enerji tüketimi ve kurutma süreleri artacaktır. Büyük yatak çarşafı veya nevresimler, dolanmaları halinde eşit olmayan hava akışı nedeniyle eşit şekilde kurumayabilir. Düzgün bir kuruma sağlanması için programın ortasında bunların çıkarılıp tekrar yerleştirilmesi gerekebilir.
- Kapıyı açın ve tüy filtresinin temiz olduğundan emin olun. Filtre, tüyle dolu olduğunda kurutma süresi normalden daha uzun olacaktır.

Eski cihazınızın atılması



- Tüm elektrikli ve elektronik atıklar, devlet ya da yerel yetkililer tarafından belirlenen toplama merkezlerinde ayrı olarak imha edilmelidir. Atık elektrikli ve elektronik aletler belediyeler tarafından kurulan toplama noktalarına teslim edilmeli veya aldığınız yeni ürünü satıcınıza adresinize teslim ederken, satıcınızdan atık elektrikli ve elektronik aletinizi teslim almasını istemelisiniz.
- Atık ürünün doğru imhası çevre ve insan sağlığı üzerindeki potansiyel olumsuz sonuçların engellenmesine yardımcı olacaktır.
- Bu işareti içeren ürünler tehlikeli madde içerebilir. Ürünler içerisindeki tehlikeli maddeler çevre kirlenmesine veya yaralanma/ölüme sebebiyet verebilir.
- AEEE Yönetmeliğine Uygundur.
- Eski ürününüzün imhası hakkında daha fazla bilgi için lütfen belediyeniz ya da ürünü aldığınız mağaza ile iletişime geçiniz. (www.lg.com/global/recycling)

Ambalaj Materyali'nin İmhası

- Ambalaj atıklarını materyal tiplerinin geri dönüşüm sembollerine göre imha edin. Geri dönüşüm için ambalaj atıklarını ilgili kaplara koyun.

Bu kurutucu florinlenmiş sera gazları içerir

R134a (GWP: 1430): 0,400 kg / 0.572 t CO₂-eq. Hermetik olarak kapatılmıştır.

KURULUM

Parçalar ve Teknik Özellikler

NOT

- Cihaz kalitesini arttırmak için görünüm ve özellikler bildirim yapılmaksızın değiştirilebilir.

Önden Görünüm

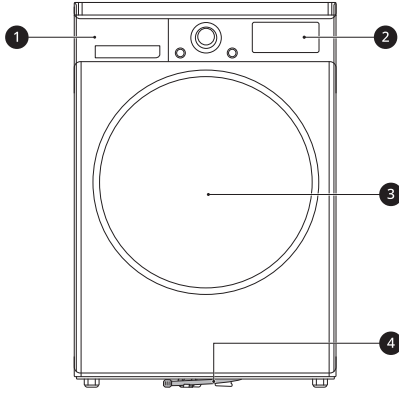

- ① Su Kabı
- ② Kontrol Paneli
- ③ Kapak
- ④ Tahliye Borusu

Mevcut Aksesuarlar

Lütfen satın almak için LG Electronics Müşteri Bilgi Merkezi ile iletişim kurun veya <http://www.lg.com> adresinden LG Web sitesini ziyaret edin.

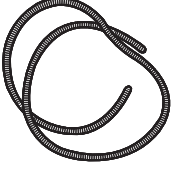
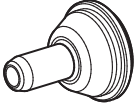
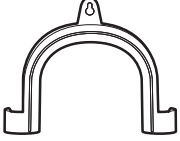
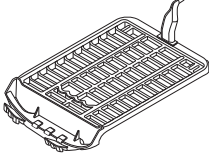
 <p>Yoğuşmalı Tahliye Hortumu</p>	 <p>Tahliye Hortumu Tutucu</p>
 <p>Tahliye Hortumunu Sabitlemek İçin Dirsek Braketi</p>	 <p>Kurutma Rafı</p>

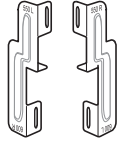

İstifleme Takımı

NOT

- B nyesinde bulunan aksesuarlar, satın aldığınız modele baęlı olarak deęişkenlik g sterir.

 zellikler

Yıldız(lar) model varyantı ve (0-9) ya da (A-Z) arasında deęişkenlik g sterebileceęi anlamına gelmektedir.

Tanım	Deęer
Model	RH10V9*V2W
G� kaynaęı	220 - 240 V~, 50 Hz
�r�n aęırlıęı	56 kg
İzin verilen sıcaklık	5 - 35 �C

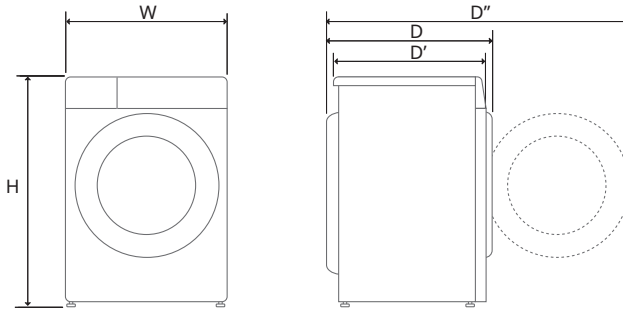
Boyut (mm)

W	600	D	660	D''	1115
H	850	D'	615		

LED Aydınlatmadaki Bilgiler

Bu  r n, G sınıfı enerji verimlilięi iřik kaynaęını ierir.

- LED aydınlatma, ařaęıdaki durumlardan herhangi birisinde otomatik olarak aılır ve kapanır:

12 KURULUM

- kapađı açarken ve kapatırken,
- **Güç** ve **Başlat/Durdur** Düğmelerine basarken.
- LED aydınlatma kısılabilir değildir.
- LED aydınlatma cıva içermez.
- Lütfen bkz. www.lg.com/global/recycling.

NOT

- Bu özellik satın alınan modele göre farklılık göstermektedir.
-

LED aydınlatma çalışmıyorsa

Kapađı kapatıp yeniden açın veya **Güç** düğmesine basın. LED aydınlatma açılmazsa lütfen LG Electronics müşteri bilgilendirme merkeziyle iletişim kurun. LED aydınlatmayı çıkarmaya çalışmayın.

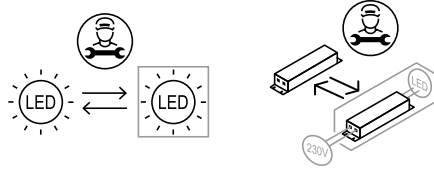

Kurulum Konumu Gereklilikleri

Cihazın kurulumunu yapmadan önce, cihazın kurulumunun doğru konumda yapıldığından emin olmak için aşağıdaki bilgileri kontrol edin.

Kurulum Konumu

⚠ UYARI

- Cihazı bir ısı kaynağının etrafına monte etmeyin. Cihazın arka tarafı iyi havalandırılmalıdır. Bu talimatlara uyulmaması sorunlara yol açabilir.
- Cihaz, deniz kıyısı kullanımı veya karavan, hava taşıtı, vb. gibi mobil kurulum için tasarlanmamıştır.
- Cihazı yerleşik cihaz olarak kurmayın. Yerleşik amaç için uygun değildir.

NOT

- Daha iyi kurutma performansı için cihazın arka kısmını duvardan uzak tutun.
- Cihazın monte edileceği yerin konumunun minimum açıklık koşullarını karşıladığından emin olun.
- Cihazı düz, sert bir duvara monte edin. Cihazın altındaki izin verilebilen eğim 1 derecedir.
- Cihazın zemini düzgün değilse, asla tahta parçası, mukavva veya benzer malzemelerle düzeltmeye çalışmayın.
- Cihazı, servis mühendislerinin bozulma durumunda kolayca erişebileceği yere monte edin.
- Cihazı buzdolabı, fırın veya soba, vb. gibi yüksek sıcaklıklı cihazların bitişiğine monte etmeyin. Kötü kurutma performansına neden olabilir

ve program süresini uzatabilir. Ayrıca kompresörün uygun çalışmasını ters şekilde etkileyebilir.

- Cihazı donma tehlikesi veya toz olan yerlere monte etmeyin. Cihaz düzgün çalışmayabilir veya pompadaki veya tahliye hortumundaki yoğuşma suyunun donması nedeniyle zarar görebilir.
- Cihaz kurulduğunda, cihazın sabit durması cihazın üstü ve tezgah altı arasında yaklaşık 20 mm açıklık olması için anahtar kullanarak dört ayağı ayarlayın.

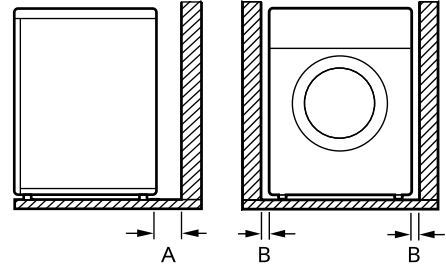

Dizin	Açıklık (mm)
A	100
B	20

Havalandırma

- Girinti veya tezgah altı
 - Cihazın etrafındaki hava dolaşımının halı, kilim gibi nesnelere engellenmediğinden emin olun.
- Dolap Kuru
 - Dolap kapağının, ikisinin de minimum alanının 387 cm² olduğu kapağın altından ve üstünden 8 cm yukarısında ve aşağısında bulunan 2 açıklığı olması gereklidir.

Ortam Sıcaklığı

- Donma derecelerinin meydana gelebileceği odalara cihazı kurmayın. Donmuş hortumlar basınç altında yanabilir. Donma noktasının altındaki sıcaklıklarda elektronik kontrol ünitesinin güvenilirliği bozulabilir.

NOT

- Cihaz kış aylarında teslim edildiyse ve sıcaklıklar donma derecesinin altındaysa, cihazı çalıştırmadan önce birkaç saat oda sıcaklığında bekletin.
 - Cihaz, 23 °C oda sıcaklığında en iyi performansı sergiler.
-

Elektrik Kablosu

- Uzatma kablosu veya çift adaptör kablosu kullanmayın.
- Birden fazla cihaz kullanarak prize aşırı yüklenmeyin.
- Cihazı mevcut kablolama düzenlemelerine uygun olarak topraklı prize bağlayın.
- Cihaz prize kolaylıkla erişilebilecek şekilde soket çıkışına yakın bir yere yerleştirilmelidir.
- Soket çıkışı cihazın bir yanında en fazla 1,5 metre mesafede bulunmalıdır.

NOT

- Kullandıktan sonra cihazın prizini her zaman çekin.
-

Cihazın Seviyelendirilmesi

Seviyelendirmenin Kontrol Edilmesi

Cihazın seviyelendirilmesi gereksiz gürültü ve titreşimi önler. Cihazın kurulumdan sonra kusursuz şekilde seviyelendirildiğini kontrol edin.

- Üst plakaya çapraz şekilde bastırıldığı zaman cihaz hareket ediyorsa, ayakları yeniden ayarlayın.

NOT

- Ahşap veya askıda duran türden zemin, aşırı titreşim ve dengesizliği artırabilir. Aşırı gürültü ve titreşimi durdurmak veya azaltmak için ahşap zeminin kuvvetlendirilmesi veya desteklenmesini düşünmek gerekebilir.
 - Sabit durmayacağından ve ciddi yaralanma ve hasara neden olarak düşebileceğinden dolayı cihazı yükseltilmiş yüzeye, stant veya kolon tabanına monte etmeyin.
-

Cihazın Ayarlanması ve Seviyelendirilmesi

Cihaz, kusursuz şekilde seviyelendirilmediğinde cihaz artık sallanmayana kadar ayarlanabilir ayağı ayarlayın.

- Yükseltmek için ayarlanabilir ayağı saat yönünde ve önden arkaya, bir taraftan diğer tarafa ve bir köşeden diğer köşeye alçaltmak için

ayarlanabilir ayağı saat yönünün tersinde döndürün.

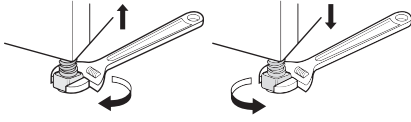

İstifleme Talimatları

Cihazınız, LG çamaşır makinesinin üstüne yerleştirilebilir ve istifleme takımı ile güvenli bir şekilde sabitlenebilir. Bu kurulumun doğru şekilde yapılması için yetkili servis personeli tarafından gerçekleştirilmesi gerekir.

Yetkili personel, LG önden yüklemeli çamaşır makinenizin modeline uygun istifleme takımının bulunmasını ve sağlam şekilde sabitlenmesini sağlayacaktır. Bu nedenlerden dolayı, uzman kurulumu esastır.

NOT

- Bazı modellerde mevcut tüm aksesuarlar satılmaz, modelinizle birlikte verilmediyse ilk olarak LG kurutma rafı satın almanız gerekebilir. Lütfen satın alma için LG Electronics Müşteri Bilgi Merkezi ile iletişime geçin veya <http://www.lg.com> adresinden LG Web Sitesini ziyaret edin.
- LG SIGNATURE çamaşır makinesi üzerinde istifleme **bulunmamaktadır**.

İstifleme Takımı

Cihazı istifleme için LG istifleme takımı gereklidir.

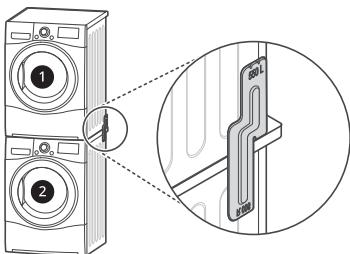

1 Kurutucu

2 LG Önden Yüklemeli Çamaşır Makinesi

Cihaz yalnızca bir LG önden yüklemeli çamaşır makinesinin üstüne istiflenebilir. Cihazı zarar, yaralanma veya maddi hasara neden olabileceğinden dolayı başka herhangi bir çamaşır makinesi üzerine istiflemeye çalışmayın.

Kurulum prosedürü

⚠ UYARI

- Güvenlik nedenlerinden dolayı, kurulum prosedürünün iki veya daha fazla yetkili servis personeli tarafından gerçekleştirilmesi gerekmektedir.
- Cihazın ağırlığı ve kurulumun yüksekliği, bir kişi için kurulum prosedürünü çok riskli kılar.
- Hatalı montaj ciddi kazalara neden olabilir.
- Cihaz uygun şekilde istiflenmemişse çalıştırmayın.

NOT

- İstifleme takımı, çamaşır makinesinin derinliğine bağlı olarak hizalanmalıdır. (Kapıyı açtığınızda veya çamaşır makinesinin yan tarafına baktığınızda, etikette çamaşır makinenizin boyut bilgilerini bulabilirsiniz.)

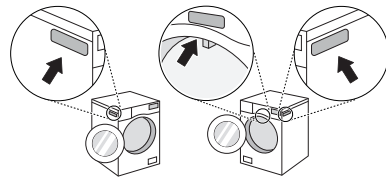

NOT

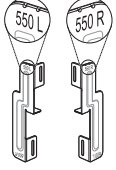
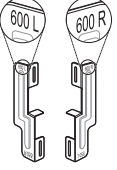
LG istifleme takımı cihaza nasıl hizalanır	
Tip A	Tip B
550 mm ≤ derinlik*1 ≤ 599 mm	600 mm ≤ derinlik*1 ≤ 650 mm
	

- **Tip A** için, üst kısımda 550R veya 550L ile monte edilmelidir.
- **Tip B** için, üst kısımda 600R veya 600L ile monte edilmelidir.

*1 Çamaşır makinesinin derinliği

- 1 Cihazı LG önden yüklemeli çamaşır makinesinin üstüne yerleştirin.
- 2 Her iki tarafta arka kapağın altındaki 2 vidayı çıkarın.

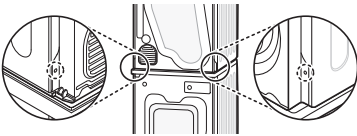

- 3 LG istifleme takımı deliklerini ve arka kapak deliklerini bir sırada hizalayın.
 - Çamaşır makinesinin derinliğinin 550 mm veya daha fazla ya da 599

mm veya daha az olması durumunda

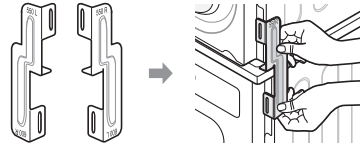

- Çamaşır makinesinin derinliğinin 600 mm veya daha fazla ya da 650 mm veya daha az olması durumunda

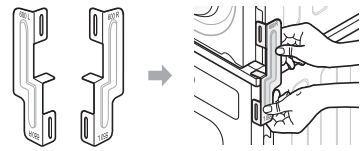

- 4 Cihazdan daha önce söktüğünüz 2 vidayı istifleme takımına sabitleyin.
- 5 Çamaşır makinesinin arka kapağını ve istifleme takımını monte etmek için aksesuar kutusundaki 4 vidayı (16 mm) kullanın.
- 6 Karşı tarafı için aynı prosedürü uygulayın.

Opsiyonel Tahliye Hortumunun Kurulması

Normalde, yoğun su, elle boşaltılana kadar suyun toplandığı su kabına pompalanır. Su ayrıca, özellikle cihaz, çamaşır makinesinin üzerine istiflendiğinde doğrudan ana tahliye boşaltılabilir. Ana tahliye hortumunun bağlantı dirseği veya T parçası ile su yolunu değiştirin ve aşağıdaki şekilde drenaj tesisatına yönlendirin:

- 1 Geri akış koruması kapağını ❶ ve su kabı hortumunu ❷ bağlantı dirseğinden veya T parçasından ayırın.

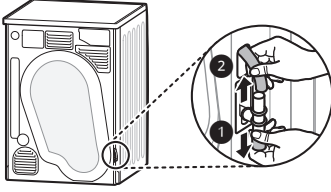

- 2 Geri akış koruması kapağını ❶ bağlantı dirseğinin veya T parçasının başına ekleyin ve ardından opsiyonel tahliye hortumunu ❸ bağlantı dirseğinin veya T parçasının karşı tarafına bağlayın.

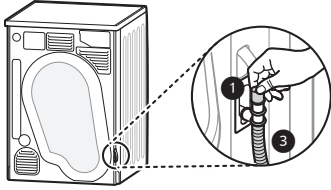

⚠ DİKKAT

- Opsiyonel hortum bükülmüş veya sıkışmış şekilde takılırsa tahliye düzgün yapılmayabilir.

KULLANIM

Kullanım Genel Bakış

Cihazın Kullanımı

İlk programdan önce, tamburu ısıtmak için cihazı beş dakika kurumaya ayarlayın. Cihazın içindeki kokuların dağılması için cihazı ilk birkaç kez kullandığınızda çamaşırlar arasındaki kapağı açın.

Çocukların tamburun içine tırmanmaması için denetlenmesi gerekmektedir.

- 1 Tüy filtresinin ve su kabının temiz olduğundan emin olun.

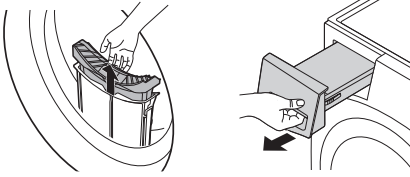

- Kapıyı açın ve tüy filtresinin temiz olduğundan emin olun. Filtre, tüyle dolu olduğunda kurutma süresi normalden daha uzun olacaktır.
- Su kabını çıkarın ve yoğunlaşan suyu boşaltın. Su kabı tamamen dolduğunda program sırasında cihaz durabilir.

NOT

- Bazı durumlarda, su kabının dolu olduğunu göstermek için LED penceresinde  simgesi görünebilir. Bunun olması halinde, su kabını boşaltın.

- 2 Gruplandırdıktan sonra tambura çamaşırları yerleştirin ve kapağını kapatın.

- Çamaşırın kapak contasından uzakta olması için çamaşırı tamburun içine doğru itin. Kapak ile conta arasında çamaşır sıkıştığında kuruturken çamaşır zarar görebilir.
- Kıyafetlerin kumaş türlerine ve kurutma düzeyine göre ayrılması gerekmektedir.
- Tüm bağcıklar ve kıyafetlere bağlı olan kemerlerin tamburun içine koyulmadan önce iyice bağlanması ve sabitlenmesi gerekmektedir.

- 3 Cihazı açmak için **Güç** düğmesine basın.

- Modellere bağlı olarak **Güç** düğmesi, cihazın kurutmaya hazır olduğunu göstermek için yanabilir.



- 4 Program seçme düğmesini döndürerek kurutma programı seçin.

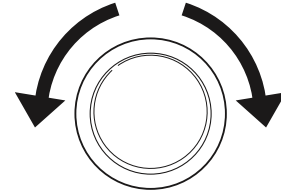

- 5 Kurutma programını başlatmak için **Başlat/Durdur** düğmesine basın.
 - Düğmeye bastığınızda, cihaz, kurutma işlemine hazırlanmak için

tamburun içini 10 saniye havalandırır.



NOT

- Cihaz, çalışma sırasında giysilerden yoğunlaşan suyu kullanarak yoğunlaştırıcının üst yüzeyinde toplanan tüyleri otomatik olarak yıkar.
- Yoğunlaştırıcıyı temizleme sıklığı, giysilerin büyüklüğüne ve başlangıçtaki nem miktarına göre farklılık gösterebilir.

- 6 Kurutma programı bittikten sonra kapağı açın ve çamaşırları çıkarın.

⚠ DİKKAT

- Dikkatli olun! İçerideki tambur hala sıcak olabilir!

- 7 Tüy filtresini temizleyin ve su kabını boşaltın.

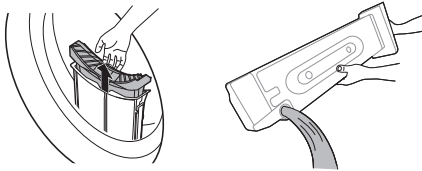

- 8 Koku oluşmasını azaltmaya yardım etmek için, kurutucunun kapağı açık bırakılabilir veya kullandıktan sonra kazanı havalandırmaya yardım etmesi mümkünse kısa bir süreliğine az açık bırakılabilir.

⚠ UYARI

- Güvenlik nedenlerinden dolayı, çocukların ve hayvanların cihaza girmesine izin vermeyin. Hasar veya yaralanmaya neden olabilir.

NOT

- Çamaşır kurutma programının son kısmı, çamaşırların zarar görmeyeceği sıcaklıkta olmasını sağlamak üzere ısı olmadan (soğutma programı) çalışır.
- Yüksek atmosfer sıcaklığı ve küçük oda hem kuruma süresini hem de enerji tüketimini artırabilir.

Çamaşırların Hazırlanması

NOT

- En iyi kurutma performansı ve en verimli enerji kullanımı için cihaza fazla çamaşır koymayın.

Kıyafetlerin Makineye Atmadan Önce Kontrol Edilmesi

⚠ DİKKAT

- Kıyafetlerin cihaz ile kapak arasında sıkışmadığını kontrol edin, aksi halde kıyafetler kurutulurken hasar görebilir.
- En uygun kurutma sonuçlarını almak için ilgili kurutma programına dair program tablosundaki maksimum yük kapasitesine bakın. Aşırı yükleme yapılması kötü bir kurutma sonucu verir ve gereksiz kırısklığa neden olur.

- Cihazın içine sırlıklam çamaşırları yüklemeyin. Bu durum kurutma süresinin ve enerji tüketiminin artmasına neden olacaktır. Çamaşırları kurutucuya atmadan önce çamaşır makinesinde iyice döndüğünden emin olun.
- Karışık kumaş türü, kurutma süresinin uzamasına ve aktif kurutma sırasında, kalan gerçek süre gösterilen süreyle eşleşene kadar ekrandaki kalan sürenin duraklatılmasına neden olabilir.
- Tüm ceplerin boş olduğundan emin olun. Çivi, saç tokaları, kibritler, kalemler, bozuk paralar ve anahtarlar hem cihazınıza hem de kıyafetlerinize zarar verebilir.
- Gevşemiş kemerleri çıkarın ve bu ürünlerin diğer kıyafetlere takılmadığından emin olmak için fermuarları, çengelleri ve bağcıkları bağlayın.

Kıyafetleri Düzenleme

Kıyafetlerin kumaş bakımı etiketleri vardır, bu nedenle kumaş bakımı etiketine uygun kurutmanız önerilir. Çamaşırı boyut ve kumaş türün göre ayırın ve ardından kumaş bakım etiketlerindeki sembollere uygun olarak çamaşırı hazırlayın.

Yünlüler

- Yünlüleri **Yünlü** programında kurutun. Önce kumaş bakım etiketi sembollerini uyguladığınızdan emin olun. Yün, programda tamamen kurutulmayabilir, kurutmayı tekrarlamayın. Yünleri orijinal şekillerine göre çekin ve düz şekilde kurutun.

Dokuma ve Örme Çamaşırlar

- Bazı dokuma ve örme çamaşırlar kalitelerine bağlı olarak çekebilir.

Ütülenmeyenler ve Sentetikler

- Makineye çok çamaşır koymayın. Kırışıklıkları azaltmak için, makine durur durmaz ütülenmeyen kıyafetleri makineden çıkarın.

Bebek Giysileri ve Gecelikler

- Her zaman kumaş bakım etiketlerini kontrol edin.

Kauçuk ve Plastik

- Şunlar gibi kauçuk ya da plastikten yapılmış ya da içeren herhangi bir malzemeyi kurutmayın:
 - Önlük, Tulum ve Koltuk Örtüleri
 - Perdeler ve Masa Örtüleri
 - Banyo Paspasları













Fiberglas

- Makinede fiberglas ürünler kurutmayın. Makinede kalabilecek cam parçaları daha sonraki programlarda kıyafetlerinize yapışabilir.

Kumaş Bakım Etiketinin Kontrol Edilmesi

Kumaş bakım etiketindeki semboller size kıyafetlerinizin kumaş içeriğine ve nasıl kurutulması gerektiğine ilişkin bilgi verir.

Sembol	Tanım
<input type="checkbox"/>	Kurutma
<input type="checkbox"/>	Tamburlu kurutma

Sembol	Tanım
	Kalıcı Pres / Kırışmaya dayanıklı
	Nazik/Hassas
	Tamburla Kurutmayın
	Kurutmayın
	Yüksek Isı
	Orta Derece Isı
	Düşük Isı
	Isı/Hava Yok
	Çizgi Kurutma/ Kurutmak için asma
	Damla Kurutma
	Düz Kurutma
	Gölgede

Kontrol Paneli

Kontrol Paneli Özellikleri

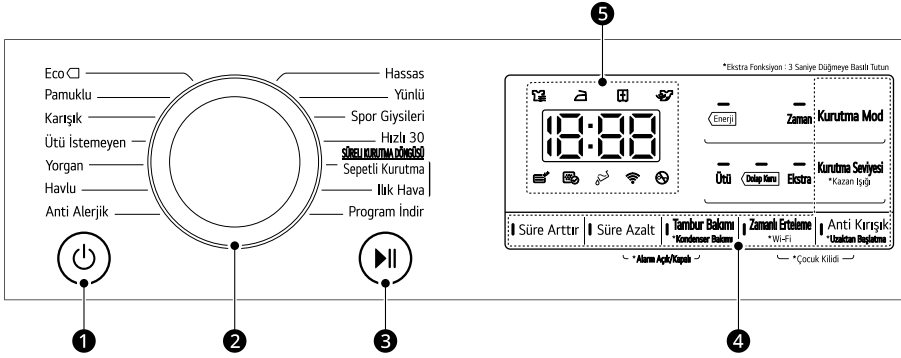



	Tanım
❶	<p>Güç Açık/Kapalı düğmesi</p> <ul style="list-style-type: none"> Gücü açmak ve kapatmak için Güç düğmesine basın. Güç düğmesine Zamanlı Erteleme işlevini iptal etmek için basın.
❷	<p>Program Seçici</p> <ul style="list-style-type: none"> Programlar çamaşır türüne bağlı olarak kullanılabilir. Seçilen programı gösteren bir lamba yanacaktır.
❸	<p>Başlat/Duraklat Düğmesi</p> <ul style="list-style-type: none"> Bu Başlat/Durdur düğmesi kurutma programını başlatmak veya bekletmek için kullanılır. Duraklamadayken güvenlik nedenlerinden dolayı belli bir süre sonra güç otomatik olarak kapatılır.
❹	<p>Ekstra Seçenekler ve Özellikler/ İlave Program Düğmeleri</p> <ul style="list-style-type: none"> Bu düğmeleri seçili programda istenen seçenekleri seçmek için kullanın. Her programda tüm seçenekler mevcut değildir. <p>Uzaktan Başlatma</p> <ul style="list-style-type: none"> LG ThinQ uygulamasıyla cihazınızı uzaktan kontrol etmek için akıllı telefon kullanabilirsiniz. Uzaktan Başlatma fonksiyonunu kullanabilmek için SMART ÖZELLİKLERİ ögesine göz atın. <p>Wi-Fi</p> <ul style="list-style-type: none"> Cihazın LG ThinQ uygulaması ile bağlantısını başlatmak için 3 saniye boyunca Zamanlı Erteleme düğmesine basılı tutun.

	Tanım
5	<p>Zaman ve Durum Ekranı</p> <ul style="list-style-type: none"> Ekranında ayarlar, tahmini kalan süre, seçenekler ve durum mesajları görünür. Cihaz açıldığında ekranda varsayılan ayarlar yanacaktır.

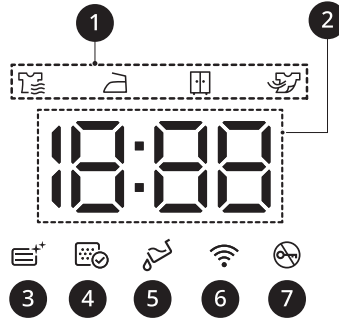
Zaman ve Durum Ekranı



	Tanım
1	<p>Kurutma süreci göstergesi</p> <ul style="list-style-type: none"> ☰ cihaz kurutma sürecinde olduğunda yanar. ☂ cihaz buharsız ütü sürecinde olduğunda yanar. ☑ cihaz kurutma dolabı sürecinde olduğunda yanar. ☑ cihaz soğutma sürecinde olduğunda yanar.
2	<p>Kalan Zaman Ekranı</p> <ul style="list-style-type: none"> Kurutma programı seçildiğinde seçili program için kurutma süresi görüntülenir. Bu süre, program için ekstra seçenekler ayarladığınızda değişecektir. Cihaz, problemler teşhis ettiğinde hata mesajları görünür.
3	<p>☰ yoğunlaştırıcı yıkandığında yanar.</p>
4	<p>☑ Tüy filtresinin temizlenmesi veya takılması gerektiğinde yanar.</p> <ul style="list-style-type: none"> Temizleme notu: Güç düğmesine bastığınızda simge görünür. Eksik bildiri: tüy filtresi yerleştirilmediğinde simge görünür olacak ve cihaz çalışmayacak.

	Tanım
5	<p> soğuk su toplama tankının boşaltılması gerektiğinde veya dolu olduğunda yanar.</p> <ul style="list-style-type: none">• Boşaltma notu: Güç düğmesine bastığınızda bu simge görünür.• Dolu su bildirimi: Cihaz çalışırken bu simge görünür ve uyarı sesi duyulur.
6	Cihaz, evde Wi-Fi ağına bağlandığında  simgesi yanar.
7	 ışığı, program başladığında ve kapak kilitlendiğinde yanar.

Program Tablosu

Sensörlü Kurutma Programı Kılavuzu

Program	Eco 	Maks. Yük Kapasitesi	10 kg
Tanım	Yünlü veya ipekliler gibi hassas kumaşlar hariç pamuklu, keten, gömlek, kot pantolon veya karışık çamaşırlar gibi tüm normal ürünler için daha az enerji tüketimiyle kurutmak üzere kullanın.		
Kurutma Seviyesi	Varsayılan: Dolap Kuru	Mevcut: Tümü	

Program	Pamuklu	Maks. Yük Kapasitesi	10 kg
Tanım	Yünlü veya ipekliler gibi hassas kumaşlar hariç pamuklu, keten, gömlek, kot pantolon veya karışık çamaşırlar gibi normal ürünleri kurutmak için kullanın.		
Kurutma Seviyesi	Varsayılan: Dolap Kuru	Mevcut: Tümü	

Program	Karışık	Maks. Yük Kapasitesi	4 kg
Tanım	Karışık kumaşları eş zamanlı olarak kurutur. • Özel giysiler hariç (ipekli/hassas, spor giysileri, koyu renkli giysiler, yünlü, yorgan/perde) çeşitli türdeki kumaşlar için kullanın.		
Kurutma Seviyesi	Varsayılan: Dolap Kuru	Mevcut: Tümü	

Program	Ütü İstemeyen	Maks. Yük Kapasitesi	4 kg
Tanım	Kurutma sonrası ütülemeye ihtiyacı olmayan giysileri kurutur. • Poliamid, akrilik ve polyester için kullanın.		
Kurutma Seviyesi	Varsayılan: Dolap Kuru	Mevcut: Dolap Kuru, Ütü	

Program	Yorgan	Maks. Yük Kapasitesi	2,5 kg
Tanım	Bu programı battaniye veya yastık, battaniye, yorgan, çarşaf veya evcil hayvan yatağı gibi hacimli ürünleri kurutmak için kullanın.		
Kurutma Seviyesi	Ayarlanabilir değildir		

Program	Havlu	Maks. Yük Kapasitesi	4,5 kg
Tanım	Bu programı havluları kurutmak için kullanın.		
Kurutma Seviyesi	Ayarlanabilir değildir		

Program	Anti Alerjik	Maks. Yük Kapasitesi	4,5 kg
Tanım	Bu programın kullanılması, toz akarı gibi alerjenleri azaltmaya yardımcı olur.		
Kurutma Seviyesi	Ayarlanabilir değildir		

Program	Hassas	Maks. Yük Kapasitesi	1,5 kg
Tanım	Bu programı kolay zarar görebilecek elbise, gömlek/bluz, naylon, iç çamaşırı veya tüllü ve dantelli giysileri kurutmak için kullanın.		
Kurutma Seviyesi	Ayarlanabilir değildir		

Program	Yünlü	Maks. Yük Kapasitesi	1 kg
Tanım	Bu programı, çekebilecek yünlü ürünleri veya hassas bakım isteyen elde yıkanabilir ürünleri kurutmak için kullanın.		
Kurutma Seviyesi	Ayarlanabilir değildir		

Program	Spor Giysileri	Maks. Yük Kapasitesi	2 kg
Tanım	Bu programı, spora yönelik özel giysiler ile dış giysileri kurutmak için kullanın.		
Kurutma Seviyesi	Ayarlanabilir değildir		

Program	Speed 30	Maks. Yük Kapasitesi	1 kg
Tanım	Bu programı, hafif veya küçük ürünleri (3 adede kadar) kurutmak için kullanın.		
Kurutma Seviyesi	Ayarlanabilir değildir		

Program	Program İndir	Maks. Yük Kapasitesi	-
Tanım	Bu program akıllı bir telefonla cihazınıza yeni ve özel bir kurutma programı indirmenize imkân verir. Varsayılan program Koku Gidermedir .		

Zamanlı Kurutma programı Kılavuzu

Program	Sepetli Kurutma	Maks. Yük Kapasitesi	-
Çamaşır Türü	İpek, yün, narin iç çamaşırıları		
Ayrıntı	Kurutmadan giysileri canlandırır		

Program	Ilık Hava	Maks. Yük Kapasitesi	-
Çamaşır Türü	Banyo havlusu, bornoz, bulaşık bezleri ve akrilik kapitone kumaşlar		
Ayrıntı	Küçük Öğeler ve nemli giysiler, Isıyla kurutmaya uygun günlük ürünler		

⚠ DİKKAT

- Çamaşırlar 1 kg'dan azsa, lütfen Zamanlı Kurutma programında **Ilık Hava** programını kullanın. Yünlü ürünler **Yünlü** programı kullanılarak kurutulmalıdır ve ipek, iç çamaşırı ve gecelik gibi ısıya hassas kumaşlar **Hassas** programı kullanılarak kurutulmalıdır. İstedığınız programı seçtiğinizde lütfen önerilen çamaşır yüküne uyun. Aksi takdirde, çamaşırlarınız zarar görebilir.

NOT

- Cihaz, kurulduğu şekilde monte edilirse, performansın düşmesine neden olabilir.
- Yıkama sırasında çamaşırların yüksek hızda dönmesi halinde enerji tüketimi ve kurutma süreleri artacaktır. Büyük yatak çarşafı veya nevresim, birbirine dolanması halinde eşit olmayan hava akışı nedeniyle kurumayabilir.

Test Enstitüleri İçin Not

- EN 61121 ve 2023/2533 Direktifi uyarınca test edilmesi için cihaza tahliye hortumu bağlı olmalıdır. Tahliye hortumu cihaza bağlı değilse **Opsiyonel Tahliye Hortumunun Takılması** kısmına bakarak hortumu cihaza bağlayın.
- EN61121 ve 2023/2533 Direktifine uygun olarak test etmek için programı **Eco** + **Dolap Kuru** + **Enerji** (Tam ve Yarım Yük) ayarlayın.
- **Eco** + **Dolap Kuru** + **Enerji**, ıslak pamuklu çamaşırları kurutmaya uygundur; bu program EN 61121 ve 2023/2533 Direktifine uygunluğu değerlendirmek için kullanılır.
- **Eco** + **Dolap Kuru** + **Enerji**, ıslak pamuklu çamaşırları kurutmak için enerji tüketimi açısından en verimli programdır.
- Test sonuçları oda sıcaklığına, yük tipine ve miktarına, su sertliğine, ana elektrik beslemesindeki dalgalanmalara ve seçilen ek seçeneklere bağlıdır.

Seçilebilir Kurutma Seçenekleri

Program		Kurutma Mod		
Program	Kurutma Seviyesi	Kapalı	Enerji	Zaman
Eco <input type="checkbox"/>	Ekstra		●	●
	Dolap Kuru		●	●
	Ütü		●	●

Program		Kurutma Mod		
Program	Kurutma Seviyesi	Kapalı	Enerji	Zaman
Pamuklu	Ekstra			●
	Dolap Kuru			●
	Ütü			●
Karışık	Ekstra		●	●
	Dolap Kuru		●	●
	Ütü		●	●
Ütü İstemeyen	Dolap Kuru		●	●
	Ütü		●	●
Yorgan	-			●
Havlu	-			●
Anti Alerjik	-			●
Hassas	-		●	
Yünlü	-		●	
Spor Giysileri	-		●	
Speed 30	-			●
Sepetli Kurutma	-		●	
Ilık Hava	-		●	●

Tüketim Verileri

Birim Açıklaması

kg: Çamaşır yükü (Kuru çamaşır ağırlığı)

rpm (dönme): Çamaşır makinesinde seçilen devir hızı

Başlangıç (%): Dönme sonrası çamaşırda kalan nem

sa:dak: Program süresi

kWh: Enerji tüketimi

dB: Ses gücü seviyesi

Yaygın Programlar

Program	kg	rpm (dönme)	Başlangıç (%)	sa:dak	kWh
Hassas	1,5	800	45	1:35	0,79
Yünlü	1	800	35	0:30	0,19
Pamuklu + Ekstra	10	1350	60	4:10	2,84
	5	1350	60	2:35	1,65
Pamuklu + Ütü	10	1350	60	3:15	1,42
	5	1350	60	1:50	0,79
Ütü İstemeyen + Dolap Kuru	4	1350	40	1:25	0,67
Ütü İstemeyen + Ütü	4	1350	40	1:00	0,49

Standart Programlar

Program	kg	sa:dak	kWh	dB
Eco <input type="checkbox"/> + Dolap Kuru*1	10	4:38	1,78	62
	5	2:22	0,91	-

*1 Test programı; enerji etiketlerine ilişkin 2023/2534 sayılı (AB) Yönetmeliğe uygun şekilde, EN 61121 uyarınca ölçülen %60 nem içeriğine dayalıdır

NOT

- Test sonuçları oda sıcaklığına, yük tipine ve miktarına, dönme sonrası kalan nem düzeylerine, ana elektrik beslemesindeki dalgalanmalara ve seçilen ek seçeneklere bağlıdır.
- Test sonuçları programın varsayılan **Kurutma Mod** ayarlarına dayanmaktadır.
- Standart programlar dışındaki yaygın programlara ilişkin değerler yalnızca gösterge niteliğindedir.
- Cihazla birlikte verilen enerji etiketindeki QR kodunu tarayın. Bu kod AB EPREL veri tabanında yer alan cihazın performansı ile ilgili bilgilere web bağlantısı sağlar. Enerji etiketini, kullanım kılavuzu ve cihazla birlikte verilen diğer tüm belgelerle birlikte referans olarak saklayın.
- Model adı cihazın derecelendirme etiketinde bulunabilir, kapağı açtığınızda tamburun hemen önündeki açıklıktadır.

-
- Aynı bilgileri EPREL'de bulmak için <https://www.lg.com/global/support/cedoc/cedoc> adresini ziyaret edin ve model adını kullanarak arama yapın.
-

Ekstra Seçenekler ve Özellikler

Erteleme Sonu

3 saat ila 19 saat arasındaki kurutma döngüsünün bitirme süresini erteleme sağılar.

- 1 Cihazı açın.
- 2 Bir program seçin.
- 3 **Zamanlı Erteleme** düğmesine basın.
- 4 **Süre Arttır, Süre Azalt** düğmesine basarak erteleme saatini ayarlayın.
- 5 **Başlat/Durdur** düğmesine basın.

NOT

- **Zamanlı Erteleme** düğmesinin LED'i hariç kontrol panelindeki tüm LED'ler 20 dakika içinde sönecektir. Bu özellik, satın alınan modele göre farklılık gösterebilir.

Kırıxıklık Karşıtı

Kurutma programının sonunda çamaşırklar hemen boşaltılmadığında oluşan kırıxıklıkları azaltmanızı sağılar. Seçenek açıldığında, kırıxıklık karşıtı seçeneğinin ayarlandığını gösteren bir lamba yanar ve cihaz sürekli olarak 10 saniye çalışıp 5 dakika durur. Çamaşır yıkama işleminden 2 saat sonra seçenek otomatik olarak kapanır. Seçeneği kapatmak için çamaşır yıkama işlemini başlatmadan önce **Anti Kırıxık** düğmesine basın.

NOT

- Seçenek ayarlandığında, özellik kapatılana kadar ekranda kesik çizgili bir dikdörtgen ve End görünür.
- Seçenek ayarlandığında, kurutma programı sona erdikten sonra sadece **Güç, Başlat/Durdur** ve **Anti Kırıxık** düğmeleri çalışır.
- Kurutma programı çalıştığında seçeneği ayarlamak için ilk olarak programı duraklatın.
- Çamaşırklar boşaltmadan önce cihazı her zaman kapatın.

Kurutma Seviyesi

Kurutma programındaki kurutma seviyesini seçmenizi sağılar.

- **Ekstra:** Kalın ve kapitone kumaşlar için
- **Dolap Kuru:** Ütülenmesi gerekmeyen kumaşlar için
- **Ütü:** Ütülenmesi gereken kumaşlar için

- 1 Cihazı açın.
- 2 Bir program seçin.
- 3 **Kurutma Seviyesi** düğmesine art arda basarak kurutma seviyesini seçin.

Sinyal Açık/Kapalı

Zil sesini açıp kapamanızı sağılar. **Süre Azalt** ve **Tambur Bakımı** düğmelerine aynı anda 3 saniye basılı tutun.

- Seçenek açıldığında LED ışıkları açılır.

Kuru Mod

Enerji veya zaman tasarrufu seçeneği sağlar.

- **Enerji:** Enerji tasarruf seçeneği.
- **Zaman:** Zaman tasarrufu seçeneği.

Tambur Lambası

Cihaz çalışırken özelliği kapattığınızda tamburun içini görmeniz mümkündür. Özelliği kapatıp açmak için, 3 saniye boyunca **Kurutma Seviyesi** düğmesine basılı tutun.

NOT

- 4 dakika sonra ışık otomatik olarak kapanır.
- Kapıların yüzeyine bağlı olarak kazanın içini göremeyebilirsiniz.

Daha Fazla Zaman/ Daha Az Zaman

Sepetli Kurutma ve **Ilık Hava** gibi manuel kurutma programları kullandığınızda kurutma süresini artırmanızı veya azaltmanızı sağlar.

- Seçilen programın süresini 5 dakika arttırmak için **Süre Arttır** düğmesine basın.
- Seçilen programın süresini 5 dakika azaltmak için **Süre Azalt** düğmesine basın.

Çocuk Kilidi

Kontrol panelini kilitlemenizi ve kilidini açmanızı sağlar. Çocukların programı değiştirmesini veya cihazı çalıştırmasını önler.

Kontrol Panelinin Kilitlemesi

- 1 **Anti Kırışık** ve **Zamanlı Erteleme** düğmesine aynı anda üç saniye basılı tutun.
- 2 Uyarı sesi duyulur ve ekranda **⏸** simgesi görünür.
 - Özellik etkinleştirildiğinde **Güç** düğmesi haricinde tüm düğmeler kilitletir.

NOT

- Güç düğmesi kapatıldığında ya da tüm programlar tamamlandığında çocuk kilidi özelliği sıfırlanmaz. Diğer özelliklere erişmeden önce çocuk kilidini devre dışı bırakmalısınız.

Kontrol Panelinin Kilidinin Açılması

Anti Kırışık ve **Zamanlı Erteleme** düğmesine aynı anda üç saniye basılı tutun.

- Bir uyarı sesi duyulur ve mevcut program için kalan süre ekranda tekrar gösterilir.

Sepetli Kurutma

Bu program, kazaklar ve narin kumaşlar da dahil olmak üzere, döndürülmeden düz kurutulması gereken çamaşırlarla kullanım için tasarlanmıştır.

Programı kullanmak için, cihazın içine yerleştirilen kurutma askınızın olması gerekmektedir. Kurutmadan önce kurutma askısının paket malzemelerini çıkarın.

NOT

- Bazı modellerde mevcut tüm aksesuarlar satılmaz, modelinizle birlikte verilmediyse ilk olarak kurutma rafı satın almanız gerekebilir. Lütfen satın alma için LG Electronics Müşteri Bilgi Merkezi ile irtibat kurun veya <http://www.lg.com> adresinden LG Web Sitesini ziyaret edin.

1 Kapıyı açın.

2 Kurutma askısının kancasını tambur merkezine yerleştirin.

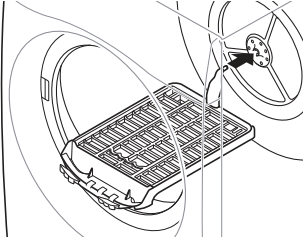

3 Kurutma rafını tüy filtresinin üstündeki yapıya yerleştirin ve kurulumunu tamamlamak için bastırın.

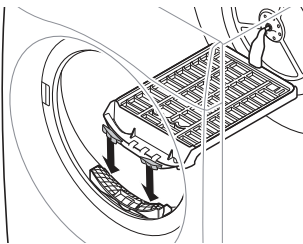

4 Islak eşyaları rafın üzerine yerleştirin. Hava dolaşımı için parçaların etrafında boşluk bırakın.

- Kurutma askısı hareket etmez, ancak tambur döner.

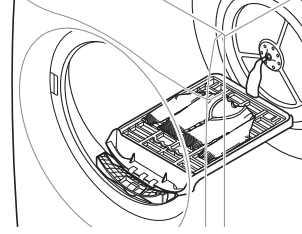

5 Kapıyı kapatın.

6 Gücü açın ve **Sepetli Kurutma** ögesini seçin.

7 **Başlat/Durdur** düğmesine basın.

NOT

- Tüy filtresini kontrol edin ve raf üzerinde kuruyan eşyalardan biriken tüyleri alın.
- **Süre Arttır / Süre Azalt** tuşları kurutma süresini ayarlamak için kullanılabilir.

SMART ÖZELLİKLERİ

LG ThinQ Uygulaması

LG ThinQ uygulaması, bir akıllı telefon kullanarak cihaza bağlanmanızı sağlar.

LG ThinQ Uygulama Özellikleri

Bir akıllı telefonda kullanışlı akıllı özellikleri kullanarak cihazla iletişim kurun.

Akıllı Eşleşme

Bu özellik otomatik olarak en son tamamlanan yıkama programı hakkında kullanım bilgilerine bağlı olarak kurutma makinesi için en iyi programı ve ayarları seçer.

NOT

- Bu özelliği kullanmak için, hem çamaşır makinesi hem de kurutma makinesinin **LG ThinQ** uygulamasına bağlı olması gerekmektedir.
- **LG ThinQ** uygulamasında bu özelliği etkinleştirip çamaşır makinesini kullandıktan sonra kurutma makinesini açarsanız önerilen kurutma makinesi programı otomatik olarak ayarlanır.

Smart Diagnosis

Bu fonksiyon, kullanım şekline dayalı olarak cihazda yaşanan sorunların tanınması ve çözülmesi için yararlı bilgiler sunar.

Push Uyarıları

Program tamamlandığında veya cihazda problemler olduğunda, akıllı telefonda anında bildirim alma seçeneğiniz vardır.

LG ThinQ uygulaması kapalı olsa bile bildirimler tetiklenir.

Enerji Takibi

Bu fonksiyon yakın zamanlarda kullanılan döngülerin ve aylık ortalama enerji tüketimini kontrol eder.

Ayarlar

Cihazda ve uygulamada çeşitli seçenekler ayarlamanızı sağlar.

NOT

- Aşağıdaki durumlarda **LG ThinQ** uygulamasında **Cihaz Kartları > Ayarlar > Ağ Değiştir** altında her cihaz için ağ bilgilerini güncellemeniz gerekmektedir.
 - kablosuz yönlendirici değiştirildiğinde
 - kablosuz yönlendirici şifresi değiştirildiğinde
 - internet hizmet sağlayıcısı değiştirildiğinde
- Uygulama, kullanıcılara herhangi bir bildirimde bulunmadan cihazın geliştirilmesi amacıyla değiştirilebilir.
- Fonksiyonlar modelden modele değişir.

LG ThinQ Uygulamasının Yüklenmesi ve bir LG Cihazının Bağlanması

QR Kodlu Modeller

Akıllı telefonunuzdaki kamerayı veya bir QR kod okuma uygulamasını kullanarak ürüne ekli QR kodu tarayın.

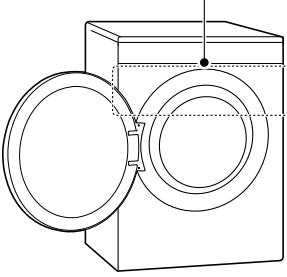

QR Kodsuz Modeller

- 1 Bir akıllı telefonda Google Play Store ya da Apple App Store kullanarak **LG ThinQ** uygulamasını arayın ve yükleyin.
- 2 **LG ThinQ** uygulamasını çalıştırın ve mevcut hesabınız ile oturum açın veya oturum açmak için bir LG hesabı oluşturun.
- 3 LG cihazınızı bağlamak için **LG ThinQ** uygulamasındaki ekle (+) düğmesine dokununuz. İşlemi tamamlamak için uygulamadaki talimatları takip edin.

NOT

- Wi-Fi kurulumu sırasında LG ağına (ev ağınıza değil) bağlanmak için şifre girmeniz istenebilir. Şifre, ağ adının son 4 karakterinin boşluksuz olarak, iki

kez tekrarlanmış şeklindedir. Örneğin ağ adı LG_XXXX_8b92 olarak görünüyorsa şifre olarak 8b928b92 girmeniz gerekir. Şifre büyük/küçük harfe duyarlıdır ve son 4 karakteri cihazınıza özeldir.

- Wi-Fi bağlantısını doğrulamak için kontrol panelindeki  simgesinin yanıp yanmadığını kontrol edin.
- Cihaz sadece 2.4 GHz Wi-Fi ağlarını destekler. Ağ frekansınızı kontrol etmek için internet servis sağlayıcınız ile iletişim kurun ya da kablosuz router kullanım kılavuzuna göz atın.
- **LG ThinQ** herhangi bir ağ bağlantısı sorunundan ya da ağ bağlantısı kaynaklı herhangi bir hata, arıza ya da sorundan sorumlu değildir.
- Cihazın Wi-Fi ağına bağlanmasında sorun varsa bunun nedeni yönlendiriciden çok uzakta olması olabilir. Wi-Fi sinyal gücünü geliştirmek için bir Wi-Fi repeater (menzil genişletici) satın alın.
- Ev ağ ortamı nedeniyle Wi-Fi bağlantısı kurulamayabilir ya da kesintiye uğrayabilir.
- İnternet servis sağlayıcıya bağlı olarak ağ bağlantısı doğru şekilde çalışmıyor olabilir.
- Kablosuz ağın çevresindeki ortam, kablosuz ağın yavaş bir şekilde çalışmasına neden olabilir.
- Kablosuz sinyal aktarımı sorunları nedeniyle cihaz bağlanamıyorsa cihazın fişini çekin ve yeniden denemeden önce bir dakika kadar bekleyin.
- Kablosuz router'ınızdaki güvenlik duvarı etkinleştirilmişse güvenlik duvarını devre dışı bırakın ya da bir istisna tanımlayın.

- Kablosuz ağ adı (SSID) İngilizce harfler ve rakamların kombinasyonundan oluşmalıdır. (Özel karakterler kullanmayın).
- Akıllı telefon kullanıcı arayüzü (UI) mobil işletim sistemi (OS) ve üreticiye bağlı olarak değişebilir.
- Router cihazınızın güvenlik protokolü **WEP** olarak ayarlanırsa ağ kurulumu başarısız olabilir. Güvenlik protokolünü değiştirin (**WPA2** tavsiye edilir) ve ürünü yeniden bağlayın.

Ağ Bağlantısının Etkinleştirilmesi

- 1 **LG ThinQ** uygulamasını açın.
- 2 Uygulamada **Kurutucu** ögesini seçerek dokununuz.
- 3 Kontrol panelindeki **Güç** düğmesine basın.
- 4 Kontrol panelindeki **Wi-Fi** düğmesine 3 saniye basılı tutunuz.
 - Bağlantı işlemi sırasında Wi-Fi LED'i yanıp söner.

Cihazın Uzaktan Kullanımı

Uzaktan Başlatma

Cihazınızı uzaktan kontrol etmek için akıllı telefon kullanın. Ayrıca programınızın durumunu da takip edebilir ve böylece programda ne kadar süre kaldığını bilebilirsiniz.

Bu Özelliğin Kullanımı

- 1 Çamaşırı tambura yerleştirin ve kurutucu kapağını kapatın.
- 2 **Güç** düğmesine basın.
- 3 Uzaktan kontrol özelliğini etkinleştirmek için **Anti Kırışık** düğmesine 3 saniye basılı tutunuz.
- 4 Akıllı telefonunuzdaki **LG ThinQ** uygulamasından bir programı başlatın.

NOT

- Bu özellik etkinleştirildiğinde, **LG ThinQ** akıllı telefon uygulamanızdan sadece bir program başlatabilirsiniz. Program başlatılmazsa, uygulama kullanılarak uzaktan kapatılana ya da Uzaktan Başlatma modunu özellik devre dışı bırakılana kadar cihaz programı başlatmayı bekler.
- Kapak açılmışsa programı uzaktan başlatamazsınız.

Özelliğin Manuel Olarak Devre Dışı Bırakılması

Özellik etkin durumdayken **Anti Kırışık** düğmesine 3 saniye basılı tutunuz.

Program İndir

Cihazdaki temel programlar arasında yer almayan yeni ve özel programları indirin.

Başarılı bir şekilde bağlanan cihazlar cihaza özel bir dizi özel programı indirebilir.

Cihazda program indirme işlemi tamamlandıktan sonra cihaz indirilen

programı yeni bir program indirilene kadar saklar.

NOT

- Cihazda aynı anda sadece bir indirilen program depolanabilir.

Ağ Bağlantısının Devre Dışı Bırakılması

- 1 Kontrol panelindeki **Güç** düğmesine basın.
- 2 Ağ Bağlantısını devre dışı bırakmak için **Kurutma Seviyesi** ve **Zamanlı Erteleme** düğmelerini aynı anda 3 saniye basılı tutun.

Radyo Ekipmanı Özellikleri

Tip	Çalışma Frekans Aralığı	Çıkış Gücü (Maks)
Kablosuz LAN	2400 MHz - 2483,5 MHz	< 100 mW
Bluetooth *1		

*1 Bu özellik sadece bazı modellerde mevcuttur.

Güç Tüketiminde Ağ Bağlantısının Etkinleştirilmesinin Yarattığı Etki

Ağ bağlantısının etkinleştirilmesi cihazın güç tüketimini artırabilir.

Uygunluk Beyanı



LG Electronics, kurutucu tipi telsiz ekipmanının 2014/53 / EU Yönergesine uygun olduğunu beyan eder. AB uygunluk beyanının tam metni aşağıdaki internet adresinde mevcuttur: <http://www.lg.com/global/support/cedoc/cedoc#>

Açık Kaynaklı Yazılım Bildirimi Bilgileri

GPL, LGPL, MPL ve kaynak kodu açıklama yükümlülüğü bulunan ve bu üründe yer alan diğer açık kaynak lisansları altındaki kaynak kodunu edinmek ve belirtilen tüm lisans koşullarına, telif hakkı bildirimlerine ve ilgili diğer belgelere erişmek için lütfen <https://opensource.lge.com> adresini ziyaret edin.

Ayrıca LG Electronics, opensource@lge.com adresine gönderilen e-posta taleplerinin üzerine bu tür bir hizmetin maliyetini (ortam, gönderi ve taşıma masrafı gibi) kapsayan bir ücret karşılığında açık kaynak kodunu CD-ROM ile de sağlar. Bu teklif, bu ürünü son gönderimimizden itibaren üç yıllık bir süre boyunca bu bilgiyi alan herkes için geçerlidir.

Smart Diagnosis

Bu özelliği cihazınızdaki problemleri teşhis etmeye ve çözmeye yardım etmesi için kullanın.

NOT

- LGE'nin ihmali sayılmayacak bazı dış nedenlerden ötürü ve bunlarla kısıtlı kalmamak kaydıyla, Wi-Fi'nin mevcut olmaması, Wi-Fi bağlantısının kesilmesi, yerel uygulama mağazasının politikası ya da uygulamanın mevcut olmaması nedeniyle hizmet çalışmayabilir.
- Özellik önceden bildirim yapılmaksızın değişime uğratılabilir ve bulunduğunuz konuma göre farklı bir yapıya sahip olabilir.

Sorunları Teşhis Etmek için LG ThinQ'in Kullanılması

Wi-Fi donanımlı cihazınızda bir sorunla karşılaşmanız halinde, cihazınız **LG ThinQ** uygulamasını kullanarak bir akıllı telefona sorun teşhis verisi iletebilir.

- **LG ThinQ** uygulamasını başlatın ve menüdeki **Smart Diagnosis** özelliğini seçin. **LG ThinQ** uygulamasında sağlanan talimatları uygulayın.

Sorunları Teşhis Etmek için İşitilebilir Teşhisin Kullanılması

İşitilebilir teşhis yönteminin kullanımı için aşağıdaki talimatları izleyin.

- **LG ThinQ** uygulamasını başlatın ve menüdeki **Smart Diagnosis** özelliğini seçin. **LG ThinQ** uygulamasında sağlanan işitilebilir teşhis için talimatları uygulayın.

1 Cihazı açmak için **Güç** düğmesine basın.

- Başka düğmelere veya program seçm düğmesine basmayın.

2 Akıllı telefonunuzun mikrofonunu **Güç** düğmesine yakın tutun.

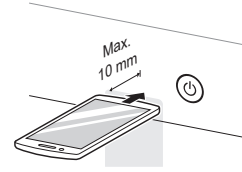

3 Veri transferi tamamlanan kadar akıllı telefonun mikrofonunu **Güç** düğmesine tutarken en az 3 saniye boyunca **Süre Arttır** düğmesine basılı tutun.

- Veri transferi bitene kadar akıllı telefonu aynı şekilde tutun. Veri transferi için kalan süre gösterilir.

4 Veri transferi tamamlandıktan sonra teşhis, uygulamada gösterilir.

NOT

- En iyi sonuçlar için, tonlar aktarılırken akıllı telefonunuzu hareket ettirmeyin.

BAKIM

⚠ UYARI

- Cihazı temizlerken fişi prizden çekin. Fişin takılı olması elektrik çarpmasına neden olabilir.

Her Kurutmadan sonra Temizlenmesi

Tüy Filtrelerinin Temizlenmesi

⚠ DİKKAT

- Aşağıdaki talimatlara bakarak tüy filtrelerini uygun şekilde temizleyin. Bu yapılmadığında ısı eşanjöründe biriken tüyler temizlenmeyebilir.

NOT

- Tüy filtrelerini çıkarmadan önce cihazdan tüm çamaşırları çıkarın.
- Tüy filtrelerini temizledikten sonra yerlerine takın. Tüy filtrelerinin cihazda olmaması halinde cihazı çalıştıramazsınız.
- Filtreleri temizlerken tüyler çöpe atılmalı, kullanma suyu sistemine mikroplastik yaymaktan sakınmak için gider yoluyla yıkanmamalıdır.

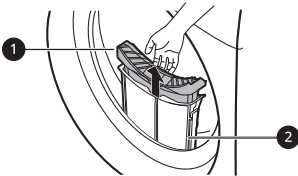

1 İç Filtre

- Kullanım öncesinde ve sonrasında her zaman iç filtreyi temizleyin.

2 Dış Filtre

- 10 kere kuruttuktan sonra veya dış filtrede tüy biriktiğinde dış filtreyi temizleyin.

Tüy filtresini temizleyin

- 1 Dış filtreden iç filtreyi çıkarın ve ardından iç filtreyi açın.

- Filtreyi ok yönüne çevirerek açın.

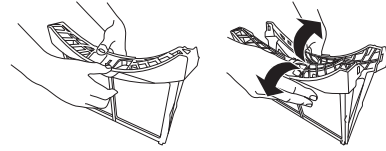

- 2 İlk olarak büyük tüy kümesini temizleyin, ardından kalan tüyü elle veya yumuşak bir mendille temizleyin.

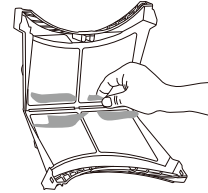

- filtrenin nemli olması halinde filtreyi tamamen kurutun. Bu yapılmadığında cihazın içinde koku oluşabilir.

- Kullanılan mendili çöpe atın.

- 3 Filtreyi, merkezine bastırarak tamamen kapatın.

- İç filtrenin sol ve sağ tarafının uygun şekilde kapalı olduğundan emin olun.

4 İç filtreyi dış filtreye yerleştirin.

Tüy filtresinin temizleyin

1 Filtre girişinden toz ve tüyü çıkarın.

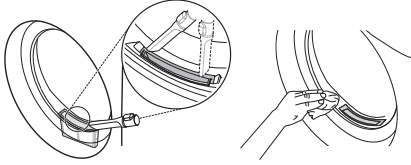

⚠ DİKKAT

- Tüy filtre girişine düştüğünde kurutma performansının daha az verimli olmasına neden olabilir ve kurutma süresini artırabilir.

2 Dış filtreyi dışarı çekin.

3 İç filtreyi çıkarın.

4 Dış filtrenin üst ucunu kavrayarak açın.

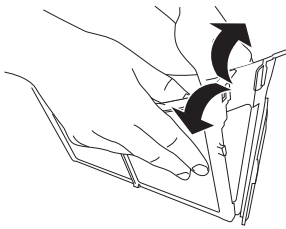

5 İlk olarak büyük tüy kümesini temizleyin, ardından kalan tüyü elle

veya yumuşak bir mendille temizleyin.

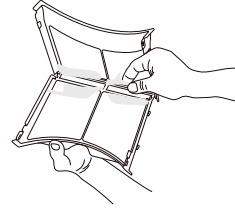

- filtrenin nemli olması halinde filtreyi tamamen kurutun. Bu yapılmadığında cihazın içinde koku oluşabilir.
- Kullanılan mendili çöpe atın.

6 Filtrenin ① yan tarafına bastırarak dış filtreyi kapatın

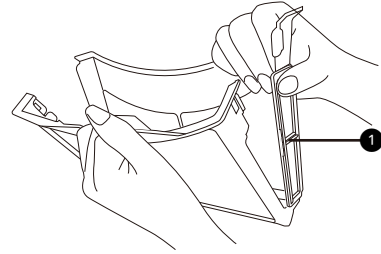

NOT

- Filtrenin yan tarafının uygun şekilde kapalı olduğundan emin olun. Bu yapılmadığında filtrede biriken tüy, cihaza girebilir ve kurutma performansının bozulmasına neden olabilir.

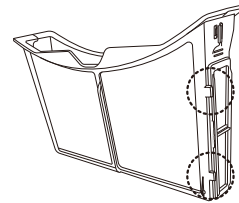

- 7 Onları kapatın ve her iki tüy filtresini yeniden girdirin.

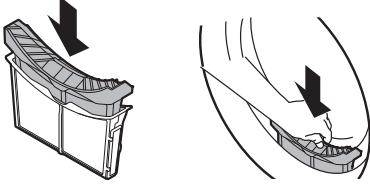

⚠ DİKKAT

- Tüy filtresi takılı değilken giysi yükleyip çıkarmayın. Giysiler filtre girişine düşebilir ve cihazın arızalanmasına neden olabilir.

Su Kabını Boşaltma

Yoğunlaştırılmış su, su kabında toplanır. Her kullanımdan sonra su kabını boşaltın. Suyun boşaltılmaması kurutma performansını etkiler.

NOT

- Su kabı doluyorsa, cihaz çalışırken  simgesi yanar ve sesli uyarı duyulur. Bu durumda, su kabının bir saat içinde boşaltılması gerekir.
- Cihazda bağlı bir opsiyonel tahliye hortumu bulunmuyorsa su kabı boşaltılmalıdır. Yoğuşan su doğrudan opsiyonel tahliye hortumuyla tahliye edildiğinde su kabını boşaltmaya gerek yoktur.

- 1 Su kabını çıkartın.

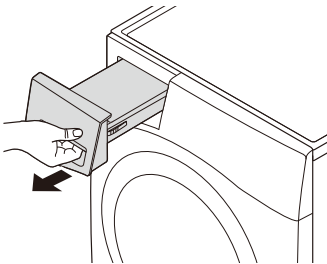

- 2 Su kabını lavabonun içine boşaltın.

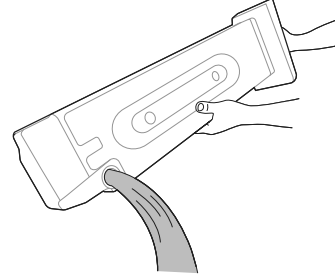

⚠ DİKKAT

- Yoğuşan suyu içmeyin veya yeniden kullanmayın. İnsanlar ve hayvanlar için sağlık problemlerine yol açabilir.

- 3 Cihaza tekrar takın.

- Yerine oturana kadar su kabını cihaza tamamen itekleyin.

- 4 **Başlat/Durdur** düğmesine basın.

Tambur içinde havalandırma

Kokunun önlenmesine yardımcı olmak için, kullanım sonrasında havanın tamburdan çıkmasını sağlamak amacıyla kapağı hafif aralık bırakın.

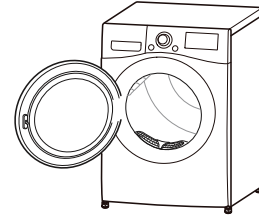

Cihazın Belirli Aralıklarla Temizlenmesi

Nem Sensörünü Silme

Bu cihaz, çalışma sırasında çamaşırların nem seviyesini algılar; bu da sensörün

yüzeyinde biriken kirecin giderilmesi için **altı ayda bir** temizlenmesi gerektiği anlamına gelir.

Tamburun içindeki sensörleri silin.

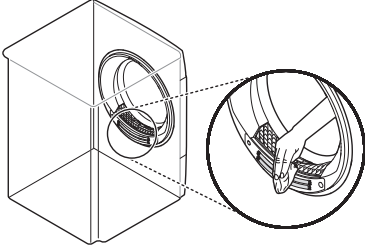

⚠ DİKKAT

- Nem sensörünü aşındırıcı malzemelerle silmeyin. Sensörü her zaman sert, pürüzlü, akrilik süngerle temizleyin.

Soğuk Hava Giriş Izgarasını Temizleme

Soğuk hava giriş izgarasını, yılda 3 - 4 kez elektrik süpürgesiyle temizleyerek, uygun olmayan hava akışına neden olabilecek hiçbir tüy ya da kir birikmediğinden emin olun.

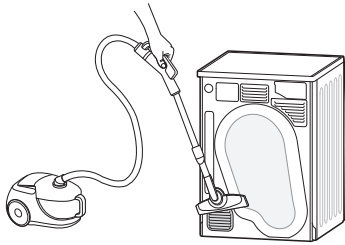

NOT

- Sıcak hava havalandırma ızgarası üzerinden verilir.
- Açık yangınlar gibi diğer yakıtları yakan ünitelerden odaya gazların geri akışını önlemek için yeterli oda havalandırması sağlanmalıdır.

Kalan Yoğunlaşmış Suyun Tahliyesi

Çamaşırları kuruttuktan sonra, az miktardaki yoğunlaşmış su cihazın tabanında kalarak kokuya yol açabilir. Cihazdan gelebilecek hoş olmayan kokuları azaltmak için kalan suyu üç ayda bir boşaltın.

NOT

- Kalan su durağanlaşıp kokuya yol açacağı için, uzun süre uzakta olacağınız zaman kalan suyu boşaltmak daha iyidir.
- Kalan suyun koku giderme işlemi öncesi boşaltılması daha çok işe yarayacaktır.
- Kalan su ana tahliye hortumunun (ya da hortumlarının) donmasına yol açarak soğuk havadaki kurutma performansını etkileyebilir. Kalan suyun boşaltılması cihazın beklenmedik şekilde donmasını önleyebilir.

- 1 Cihazın altındaki tahliye borusunun klipsini açın ve kalan suyu boşaltın.

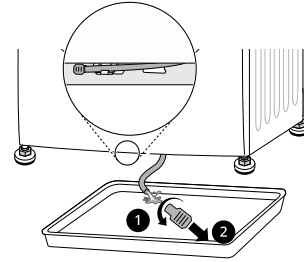

NOT

- Opsiyonel tahliye hortumu takılıysa veya cihaz çamaşır makinesinin üzerine istiflenmişse su kabını kullanın.

- 2 Tıpayı tahliye borusuna tekrar takın ve boruyu tutucusuna tekrar tutturun.

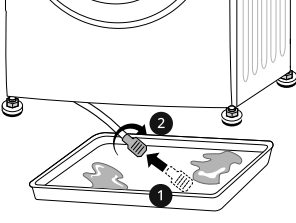

⚠ DİKKAT

- Boru açıkken su sızıntısı olacaktır. Tıpanın doğru takıldığına emin olun.

Tambur Temizleme Özelliğinin Kullanılması

Zamanla ve kullanımla, cihazda çamaşırlarınızda kuruttuktan sonra koku bırakan istenmeyen kokular birikebilir. Bu temizleme özelliğinin **ayda bir kez (veya 30 kez kuruttuktan sonra)** kullanılması, cihazda istenmeyen kokuların azalmasına yardım eder.

⚠ DİKKAT

- Cihazdan tüm çamaşırı çıkarın.

- 1 Su kabını çıkarın, yoğunlaşan suyu boşaltın ve su kabını cihaza yeniden takın.
- 2 Cihazı açın.
- 3 **Tambur Bakımı** düğmesine basın.
- 4 **Başlat/Durdur** düğmesine basın.
 - Bu işlem yaklaşık 3 saat sürer.

- 5 Su kabını işlem bittikten sonra boşaltın.

NOT

- İsteğe bağlı tahliye hortumu kurulduğunda su kabını boşaltmaya gerek yoktur.

- 6 Kurutucunun kapağını açın ve kalan kokuların dışarı çıkması için cihazın yeterince hava dolaşımı yapmasını sağlayın.

⚠ UYARI

- Güvenlik nedenlerinden dolayı, çocukların ve hayvanların cihaza girmesine izin vermeyin. Hasar veya yaralanmaya neden olabilir.

Yoğunlaştırıcı Temizleme Özelliğinin Kullanılması

Cihaz, çalışma sırasında giysilerden yoğunlaşan suyu kullanarak yoğunlaştırıcının üst yüzeyinde toplanan tüyleri otomatik olarak yıkar. Bu temizleme fonksiyonunun **ayda bir kez (veya 30 kez kuruttuktan sonra)** kullanılması tüylerin yıkanmasına yardımcı olur.

⚠ DİKKAT

- Cihazdan tüm çamaşırı çıkarın.

- 1 Su kabını çekin ve su kabını boşaltın.
- 2 Su kabı bölmesinin girişine 1 litre temiz suyu yavaşça dökün. Ardından boş su kabını bölmeye yeniden takın.
 - Sıçrayacağından dolayı suyu hızlı şekilde dökmeyin.

- Bölmeye 1,5 litreden fazla su dökmek, suyun geri çıkmasına neden olur.

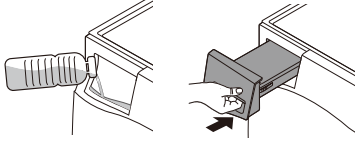

3 Cihazı açın.

4 3 saniye boyunca **Kondenser Bakımı** düğmesine basılı tutun.

5 Yoğunlaştırıcının temizlenmesini başlatmak için **Başlat/Durdur** düğmesine basın.

- Yoğunlaştırıcının temizlenmesi 1 saat sürer.

6 Temizlik bittikten sonra su kabını boşaltın.

NOT

- İsteğe bağlı tahliye hortumu kurulduğunda su kabını boşaltmaya gerek yoktur.

7 Temizlik sona erdikten sonra kazanın iyice kuruması için kurutucunun kapağını açarak cihazda yeterince hava dolaşımını olmasını sağlayın.

⚠ UYARI

- Güvenlik nedenlerinden dolayı, çocukların ve hayvanların cihaza girmesine izin vermeyin. Hasar veya yaralanmaya neden olabilir.

SORUN GİDERME

Cihazı kullanırken hatalar ve arızalar meydana gelebilir. Aşağıdaki tablolar, bir hata mesajını ya da arızayı çözüme ulaştırmak için olası nedenleri ve notları içermektedir. LG Electronics servis merkezini aramadan önce, zaman ve paradan tasarruf etmek için aşağıdaki tabloları dikkatlice okuyun.

Servisi Aramadan Önce

Cihazınız erken aşamalarda sorunları algılamak ve teşhis etmek üzere otomatik hata izleme sistemi ile donatılmıştır. Cihaz düzgün çalışmıyorsa veya hiç çalışmıyorsa, LG Electronics servis merkezini aramadan önce aşağıdaki tabloları kontrol edin.

Hata Mesajları

Belirtiler	Olası Sebep ve Çözüm
dE I KAPAK HATASI	Cihaz çalışırken kapı açılmış veya kapak düzgün bir şekilde kapatılmadan cihaz çalıştırılmıştır. <ul style="list-style-type: none"> Kapağı tamamen kapatın. Hala dE I görülüyorsa servisi arayın.
dE2/dE4 KAPAK HATASI	Kapak düğmesi algılaması düzgün çalışmıyor. <ul style="list-style-type: none"> Güç prizini çıkarın ve servisi arayın.
E E I / E E2 SICAKLIK HATASI	Isı sensörü arızası. <ul style="list-style-type: none"> Güç prizini çıkarın ve servisi arayın.
F I SICAKLIK HATASI	Tambur içindeki ısı ani şekilde artıyor. <ul style="list-style-type: none"> Güç prizini çıkarın ve servisi arayın.
LE I MOTOR KİLİTLİ HATASI	Motor aniden duruyor. <ul style="list-style-type: none"> Çamaşır miktarının maksimum yük kapasitesini aşıp aşmadığını kontrol edin. Güç prizini çıkarın ve servisi arayın.
LE2 / RE KOMPRESÖR HATASI	Kompresör aniden durdu. <ul style="list-style-type: none"> Güç prizini çıkarın ve servisi arayın.
QE TAHLİYE POMPASI HATASI	Tahliye pompa motoru arızalandı. <ul style="list-style-type: none"> Güç prizini çıkarın ve servisi arayın.

Belirtiler	Olası Sebep ve Çözüm
DE TAHLİYE POMPASI HATASI	Kurulum için çevre sıcaklığı sıfırın altında. <ul style="list-style-type: none"> Kurulum için önerilen çevre sıcaklığı 5 - 35 °C arasındadır.

Kullanım

Belirtiler	Olası Sebep ve Çözüm
Cihaz çalışmıyor.	Güç kablosu doğru şekilde takılmamış olabilir. <ul style="list-style-type: none"> Fişin, cihazın sınıf plakasına uygun topraklı bir prize sıkıca takıldığından emin olun.
	Ev sigortası atmış, devre kesici ayrılmış veya elektrik kesintisi olmuştur. <ul style="list-style-type: none"> Devre kesiciyi sıfırlayın veya sigortayı değiştirin. Sigorta kapasitesini arttırmayın. Sorun devrenin aşırı yüklenmesi ise yetkili bir elektrikçi tarafından düzeltilmesini sağlayın.
Cihaz ısınmıyor.	Ev sigortası atmış, devre kesici ayrılmış veya elektrik kesintisi olmuştur. <ul style="list-style-type: none"> Devre kesiciyi sıfırlayın veya sigortayı değiştirin. Sigorta kapasitesini arttırmayın. Sorun devrenin aşırı yüklenmesi ise yetkili bir elektrikçi tarafından düzeltilmesini sağlayın.
Su sızıntısı var	Su kabı hortumu veya isteğe bağlı tahliye hortumu doğru şekilde bağlanmamıştır. <ul style="list-style-type: none"> Su kabı hortumunu veya isteğe bağlı tahliye hortumunu doğru şekilde bağlayın.
	Kapıda çamaşır ya da yabancı madde sıkışmışken kapı kapatılmıştır. <ul style="list-style-type: none"> Cihazı kullanmadan önce çamaşırın veya yabancı maddenin kapıya sıkışıp sıkışmadığını kontrol edin. Sürekli su sızarsa, LG Electronics Müşteri Bilgi Merkezi ile irtibat kurun.
Çamaşır yıkama işlemi bittikten sonra cihaz kendi kendine çalışıyor ve duruyor.	Anti Kırışık seçeneği bu şekilde çalışır. <ul style="list-style-type: none"> Anti Kırışık seçeneğinin ayarlandığından emin olun. Seçenek, kurutma döngüsü sonunda çamaşırın hemen boşaltılmadığında oluşan kırışıklıkları önlemek için tasarlanmıştır. Seçenek ayarlandığında cihaz 10 saniye çalışır ve 5 dakika durur. Seçenek 2 saate kadar çalışır.

Performans

Belirtiler	Olası Sebep ve Çözüm
<p>Giysilerin kuruması çok uzun sürüyor.</p>	<p>Çamaşırlar uygun şekilde ayrılmamış.</p> <ul style="list-style-type: none"> • Ağır olanları hafif parçalardan ayırın. Büyük ve ağır nesnelerin kuruması daha uzun sürer. Ağır parçalarla hafif parçalar sensörü şaşırtabilir çünkü hafif parçalar daha hızlı kurur.
	<p>Büyük ağır kumaş yükü.</p> <ul style="list-style-type: none"> • Daha fazla nem tutma eğiliminde oldukları için ağır kumaşların kuruması daha uzun sürer. Büyük ve ağır kumaşların daha tutarlı şekilde kuruma sürelerinin azaltılması ve korunması için, bu parçaları tutarlı boyutta daha küçük bölümlere ayırın.
	<p>Cihaz kontrolleri doğru ayarlanmamış.</p> <ul style="list-style-type: none"> • Kurduğunuz yük tipi için uygun kontrol ayarlarını kullanın. Bazı çamaşırlar, doğru kurutma için kurutma seviyesi ayarının yapılmasını gerektirebilir.
	<p>Tüy filtresinin temizlenmesi gerekiyor.</p> <ul style="list-style-type: none"> • Her programdan sonra tüyleri tüy filtresinden temizleyin. Tüyer alındıktan sonra, tüy filtresinin kirli veya tıkalı olup olmadığını görmek için ışığa tutun. Yeni banyo havlusu gibi yüksek miktarda tüy bırakan bazı çamaşırlarda, programı duraklatmanız ve filtreyi program sırasında temizlemeniz gerekebilir.
	<p>Ev sigortası atmış, devre kesici ayrılmış veya elektrik kesintisi olmuştur.</p> <ul style="list-style-type: none"> • Devre kesiciyi sıfırlayın veya sigortayı değiştirin. Sigorta kapasitesini arttırmayın. Sorun devrenin aşırı yüklenmesi ise yetkili bir elektrikçi tarafından düzeltilmesini sağlayın.
	<p>Cihaza fazla çamaşır yüklenmiş.</p> <ul style="list-style-type: none"> • Daha iyi kurutma performansı ve verimliliği için ekstra büyük çamaşırları daha küçük parçalara bölün.
	<p>Cihaza az çamaşır yüklenmiş.</p> <ul style="list-style-type: none"> • Çok az çamaşır kurutuyorsanız, tam dönme hareketi sağlamak için birkaç ekstra çamaşır ekleyin. Yük çok azsa ve Sensör Kurutma programlarını kullanıyorsanız, elektronik kontrol yükün kuruluğunu tam olarak algılayamaz ve çok kısa sürede kapanabilir. Zamanlı Kurutma programları kullanın veya fazladan ıslak kıyafet ekleyin.

Belirtiler	Olası Sebep ve Çözüm
Kuruma süresi tutarlı değil.	<p>Isı ayarları, yük boyutu veya çamaşırın nemliliği tutarlı değil.</p> <ul style="list-style-type: none"> Çamaşır için kuruma süresi, kullanılan ısının tipine (elektrik), yükün boyutuna, kumaş tipine, çamaşırların ıslaklığına ve tüy filtresine bağlı olarak değişecektir. Cihazdaki dengesiz çamaşır yükü bile zayıf dönmeye neden olabilir ve bu da ıslak giysilerin daha uzun sürede kurummasına neden olabilir.
Giysilerin üzerine yağ veya kir lekeleri kalıyor.	<p>Yumuşatıcı yanlış kullanılıyor.</p> <ul style="list-style-type: none"> Cihazda kurutulacak çamaşırları yıkarken, çamaşır yumuşatıcı üreticisi tarafından önerildiği şekilde doğru miktarda çamaşır yumuşatıcı kullanın.
	<p>Temiz ve kirli giysiler birlikte kurutuluyor.</p> <ul style="list-style-type: none"> Cihazı sadece temiz çamaşırları kurutmak için kullanın. Kirli çamaşırlardan aynı veya sonraki yıkamalarda kir temiz çamaşırlara geçebilir.
	<p>Giysiler cihaza yerleştirilmeden önce uygun şekilde temizlenmemiş veya durulanmamıştır.</p> <ul style="list-style-type: none"> Kuruyan giysilerdeki lekeler, yıkama işlemi sırasında çıkarılmayan lekeler olabilir. Çamaşırların çamaşır makinenizin ve deterjanınızın talimatlarına göre temizlendiğinden veya durulandığından emin olun. Bazı zor kirler yıkamadan önce ön işlem gerektirebilir.
Kıyafetler kırışmış.	<p>Kıyafetler çok uzun süre kurutulmuş (fazla kurumuş).</p> <ul style="list-style-type: none"> Çamaşırların aşırı kurutulması, kıyafetlerin buruşmasına neden olabilir. Daha kısa kurutma süresi deneyin.
	<p>Kıyafetler, işlem sona erdikten sonra cihazda çok uzun süre kalıyor.</p> <ul style="list-style-type: none"> Anti Kırışık seçeneğini kullanın.
Kıyafetler küçülüyor.	<p>Kıyafetler bakım talimatları takip edilmiyor olabilir.</p> <ul style="list-style-type: none"> Kıyafetlerinizin küçülmesini önlemek için her zaman kumaş bakım talimatlarına bakın. Bazı kumaşlar yıkandığında doğal olarak çeker. Diğer kumaşlar yıkanabilir ancak cihazda kurutulduğunda çeker. Düşük veya soğuk ısı ayarı kullanın.

Belirtiler	Olası Sebep ve Çözüm
Kıyafetlerde tüy kalıyor.	Tüy filtresi düzgün şekilde temizlenmemiş. <ul style="list-style-type: none"> Her programdan sonra tüyleri tüy filtresinden temizleyin. Tüy kaldığında, tüy filtresini kirli veya tıkalı olup olmadığını görmek için ışığa tutun. Kirli görünüyorsa, temizleme talimatlarını izleyin. Yüksek miktarda tüy bırakan bazı çamaşırlarda, program sırasında tüy filtresinin temizlenmesi gerekebilir.
	Çamaşırlar doğru gruplanmadı. <ul style="list-style-type: none"> Bazı kumaşlar tüy bırakır (örneğin, beyaz pamuklu bir havlu) ve tüy toplayan kıyafetlerden (örneğin siyah keten pantolon) ayrı olarak kurutulmaları gerekir.
	Cihaza fazla çamaşır yüklenmiş. <ul style="list-style-type: none"> Ekstra büyük yükleri kurutmak için daha küçük parçalara bölün.
	Ceplerde mendil, kağıt vb. kalmış olabilir. <ul style="list-style-type: none"> Kıyafetleri kurutmadan önce ceplerini iyice kontrol edin.
Kuruduktan sonra çamaşırlar aşırı elektrikli.	Kıyafetler çok uzun süre kurutulmuş (fazla kurumuş). <ul style="list-style-type: none"> Çamaşırların aşırı kurutulması statik elektrik birikmesine neden olabilir. Ayarları değiştirin ve daha kısa kurutma süresi kullanın veya Sensörlü Kurutma programları kullanın.
	Sentetikleri, kalıcı presleri veya sentetik karışımları kurutma. <ul style="list-style-type: none"> Bu kumaşlar doğal olarak statik birikmeye daha yatkındır. Yumuşatıcı kullanmayı deneyin veya daha kısa Zamanlı Kuruma Süresi ayarlarını kullanın.

Belirtiler	Olası Sebep ve Çözüm
Sensörlü Kurutma programından sonra kıyafetlerde nemli lekeler oluyor.	<p>Çamaşırlar çok fazla veya çok az. Battaniye veya yorgan gibi büyük parçaları ayırın.</p> <ul style="list-style-type: none"> • Çamaşırlar çok sıkıştırılmışsa veya çok seyrekse, sensör yükün kuruluk seviyesini okumakta zorlanabilir. Çok küçük çamaşırlar için Zamanlı Kurutma programı kullanın. • Battaniye veya yorgan gibi büyük, hacimli ürünler bazen sıkı kumaş topu haline gelebilir. İçi nemli kalırken, dış kısımlar kurur ve sensörler kuru olarak algılar. Tek büyük bir çamaşırı kuruturken, programı bir veya iki defa duraklatmak ve nemli alanları açıp ortaya çıkarmak için çamaşırı düzeltmek yardımcı olabilir. • Sensörlü Kurutma programı tamamlandıktan sonra büyük çamaşır yükünden kalan birkaç nemli parçayı veya büyük parçanın nemli kısımlarını kurutmak için, tüy filtresini boşaltın, ardından parçanın/parçaların kuruması için Zamanlı Kurutma programına ayarlayın.

Kokular

Belirtiler	Olası Sebep ve Çözüm
Cihazda koku var.	<p>Cihazı ilk defa mı kullanıyorsunuz?</p> <ul style="list-style-type: none"> • Koku, cihazın içine takılan kauçuk malzemeden kaynaklanmaktadır. Bu tür koku, kauçuğun kendi kokusudur ve cihazı birkaç kere kullandıktan sonra otomatik olarak geçer.

Belirtiler	Olası Sebep ve Çözüm
Cihazda koku var.	<p>Kullanım sırasında koku alıyor musunuz?</p> <ul style="list-style-type: none"> • Çamaşır yıkadığınızda üreticinin önerilerine uygun deterjan kullanın. Önerilere uygun olmayan deterjanı aşırı derecede kullanıyorsanız çözülmeyen deterjan çamaşırda birikip kokuya neden olabilir. • Çamaşırın kuruttuktan sonra cihazın içinde veya yıkandıktan sonra çamaşır makinesinde kalması halinde çamaşırlardan koku alabilirsiniz. Kurutma veya yıkama programının sonunda çamaşırı hemen çıkarın. • Aynı kokuyu çamaşır makinesinin içinden de aldığınızdan emin olun. Öyleyse çamaşır makinesi kullanım kılavuzuna bakarak çamaşır makinesinin kazanını temizleyin. • Her iki tüy filtresini her zaman temiz tutun. Tüy filtresinde kurutmadan sonra kalıntılar olması halinde kokuya neden olabilir. Ve ayrıca temizledikten sonra tüy filtresini kurutun. • Kokudan arındırma ve yoğunlaştırıcı temizliği BAKIM bölümüne bakılarak periyodik olarak yapılmalıdır.

Wi-Fi

Belirtiler	Olası Sebep ve Çözüm
Beyaz eşyanız ve akıllı telefonunuz Wi-Fi ağına bağlı değil.	<p>Bağlanmaya çalıştığınız Wi-Fi için girilen parola doğru değil.</p> <ul style="list-style-type: none"> • Akıllı telefonunuzun bağlı olduğu Wi-Fi ağını bulun ve kaldırın, ardından LG ThinQ uygulamasında cihazınızı kayıt edin.
	<p>Akıllı telefonunuzda Mobil veri açık.</p> <ul style="list-style-type: none"> • Akıllı telefonunuzda Mobil veri özelliğini kapatın ve Wi-Fi ağını kullanarak cihazı kayıt edin.
	<p>Kablosuz ağ adı (SSID) hatalı bir şekilde ayarlanmış.</p> <ul style="list-style-type: none"> • Kablosuz ağ adı (SSID) İngilizce harfler ve rakamların kombinasyonundan oluşmalıdır. (Özel karakterler kullanmayın).

Belirtiler	Olası Sebep ve Çözüm
Beyaz eşyanız ve akıllı telefonunuz Wi-Fi ağına bağlı değil.	Router frekansı 2.4 GHz değil. <ul style="list-style-type: none">Sadece 2.4 GHz router frekansı desteklenir. Kablosuz router frekansını 2.4 GHz olarak ayarlayın ve cihazı kablosuz router'a bağlayın. Router frekansını kontrol etmek için İnternet servis sağlayıcınıza ya da router üreticisine başvurun.
	Cihaz router'dan çok uzakta. <ul style="list-style-type: none">Cihaz router'dan çok uzaktaysa sinyal zayıf olabilir ve bağlantı doğru şekilde yapılandırılmayabilir. Router'ı cihaza daha yakın olacağı bir yere yerleştirin.

Müşteri Hizmetleri ve Servis

LG Electronics müşteri bilgi merkeziyle iletişime geçin.

- LG Electronics yetkili servis personeli bulmak için **www.lg.com** adresinden web sitemizi ziyaret edin ve orada bulunan talimatları takip edin.
- Kendi kendine tamir etmek, cihaza daha fazla zarar verebileceği ve garantiyi geçersiz kılabileceği için önerilmez.
- 2023/2533 Yönetmeliğinde belirtilen yedek parçalar en az 10 yıl süreyle bulunabilir.

EK

Garanti

Garanti Bilgisi

- 1) Garanti teslim günü başlar ve 3 yıl sürelidir.
- 2) Tüm mallar, parçalar da dahil olmak üzere şirket garantimizin kapsamı altındadır.
- 3) Garanti süresi içinde mallar arızalanırsa, onarımda geçen süre garanti süresine eklenir. Malların onarım süresi azami 20 çalışma günüdür. Bu süre, ilgili ürünün arızasının hizmet istasyonuna; servis istasyonu yoksa, mal satıcısının herhangi birine, bayiye, acenteye, temsilciye, imalatçının ithalatçısına veya imalatçısına bildirim tarihinde başlar. Eğer endüstriyel malın arızası 10 iş gününde düzeltilemezse, malın onarımı tamamlanana kadar benzer nitelikleri taşıyan diğer bir emtia imalatçı imalatçısı veya ithalatçısı tarafından tüketiciye sağlanır.
- 4) Garanti süresi içinde mallar, malzeme, işçilik ve montaj hataları nedeniyle arızalanırsa, onarım, çalışma masrafı, yedek parça masrafı veya herhangi bir başka ad altında ücrete tabi tutulamaz.
- 5) Garanti ile sorunlar için, T.C. Gümrük ve Ticaret Bakanlığı, Tüketici Haklarını Koruma Genel Müdürlüğü, Piyasa Gözetimi ve Denetimi kurumları devreye sokulabilir.
- 6) Malların defolu olduğu tespit edilirse, tüketici;
 - Anlaşmadan caymaya ve satıcıya iadeye hazır olduğunu belirtme,
 - Satılanı elde tutmaya ancak defo nedeniyle bir indirim talep etme,
 - Aşırı yüksek masraflar haricinde, tüm masraflar satıcıya ait olmak üzere, satıcıdan ücretsiz onarım talep etme;
 - İmkan olması halinde, satışın arızasız bir ürünle değiştirilmesi opsiyonel hakkını kullanma hakkına sahiptir. Satıcı tüketicinin tercih ettiği bu talebi yerine getirmekle yükümlüdür. Malların ücretsiz onarımı veya defosuz malla değiştirilmesi hakkı imalatçı veya ithalatçıya karşı da kullanılabilir. Satıcı, imalatçı ve ithalatçı bu hakların karşılanması konusunda birlikte yükümlüdürler.

İmalatçı ve ithalatçı, kanıtlar arızanın mallar piyasaya sürüldükten sonra arızalandığını kanıtlıyorsa yükümlü tutulamazlar. Arıza tamirinin satıcıya orantısız şüphe ve orantısız zorluk getirmesi halinde tüketici, cayma hakkını kullanmayı veya defonun bedelinin düşülmesini talep edebilir. Malların onarım veya ücretsiz değişim hakkı seçildiğinde, satıcıya, imalatçı veya ithalatçıya talebin yapıldığı tarihi müteakip azami 20 iş günü zaman tanınır. Ancak tüketicinin ücretsiz onarım talep ettiği ürün bu Kanun'un ek 58. Maddesi'ndeki listede bulunuyorsa, onarım düzenlemede belirtilen azami onarım süresi içinde tamamlanır. Aksi takdirde tüketici diğer seçim haklarını kullanabilir. Tüketicinin sözleşmede indirim yapılması veya defo oranında iade talep etmesi halinde, tahsil edilen tüm ücret

veya ücretten düşülen miktar derhal tüketiciye ödenir. Tüketici bu opsiyonel haklarının yanısıra 11/1/2011 tarihli ve 6098 sayılı Türkiye Borçla Kanunu hükümlerine gereğince tazminat talebinde de bulunabilir.

7) Çalıştırma hataları hakkında bilgiler

- Tüketicinin, malları, kullanma kılavuzundaki bilgilere muhalefet ederek kullanması sonucu oluşan arızalar garantiye dahil değildir. Kullanımdan kaynaklanan bir arıza oluşması halinde yetkili onarım istasyonları, yetkili onarım istasyonu yoksa, sırasıyla satıcı veya ürünlerden birini ithal eden imalatçı ithalatçısı, ilgili malın onarımı için azami bir onarım süresi raporu oluşturur ve bu raporun bir nüshası tüketiciye verilir.

8) Yetkili onarım istasyonunun bulunmadığı hallerde, arıza kullanımdan kaynaklanmıyorsa, tüketici hakem kurulu, tüketici mahkemelerine başvurarak veya bilirkişi yoluyla anlaşmazlığın mali boyutunu tespit eder.

YETKİLİ SERVISLER

Değerli Müşterimiz

- LG Çağrı Yönetim Merkezi 444 6 543 (LGE) numaralı telefon numarası üzerinden 7 gün/24 saat hizmet vermektedir (Saat 20:00 ile 09:00 arasında otomatik kayıt sistemiyle hizmet verilir). Bu saatler dışında aradığınızda adınızı, soyadınızı ve telefon numaranızı alan kodu ile bıraktığınızda ilk mesai saatinde sizinle irtibata geçilecektir. Doğrudan bu numarayı çevirerek size en yakın Yetkili Servis telefonunu alabilir veya arzu ettiğiniz hizmeti talep edebilirsiniz.

Çağrı Merkezi 444 6 543 (LGE)

ÇAĞRI MERKEZİMİZİ SABİT TELEFONLARDAN VEYA CEP TELEFONLARINDAN ALAN KODU ÇEVİRMEKSİZİN ARAYABİLİRSİNİZ

- ÇAĞRI MERKEZİMİZİ SABİT TELEFONLARDAN VEYA CEP TELEFONLARINDAN ALAN KODU ÇEVİRMEKSİZİN ARAYABİLİRSİNİZ
- Servisler zaman zaman değişebileceği için çağrı merkezinden aradığınız servisi teyit edebilirsiniz.

ŞEHİR	SERVİS İSMİ (İLÇE)
ADANA	<p>CEYHAN ELEKTRONİK (CEYHAN)</p> <ul style="list-style-type: none"> • ADRES: BÜYÜK KIRIM MAH MEHMET SERİF YİGİT CAD IRMAK APT ALTI NO 3/B CEYHAN ADANA • TELEFON: 0 322 613 45 96 <p>KRAL SOĞUTMA-MUHAMMET KRAL (KOZAN)</p> <ul style="list-style-type: none"> • ADRES: TUFANPAŞA MAH TUTAR SOK NO: 52 • TELEFON: 0 322 516 02 88 <p>KANDEMİR DAYANIKLI TÜKETİM</p> <ul style="list-style-type: none"> • ADRES: HUZUREVLERİ MAH. 77021 SOKAK NO. 1 ÇUKUROVA - ADANA • TELEFON: 0 322 235 92 82
ADİYAMAN	<p>RİFAT ERDİNÇ-TEKNİK ELEKTRONİK (MERKEZ)</p> <ul style="list-style-type: none"> • ADRES: TURGUT REİS MAH. FEVZİ ÇAKMAK CAD. NO:83/A ADİYAMAN • TELEFON: 0 416 216 12 62 <p>MUSTAFA ŞAHİN ŞAHİN ELEKTRONİK (GÖLBAŞI)</p> <ul style="list-style-type: none"> • ADRES: ASFALT MAH. 3. SOK. NO:4 GÖLBAŞI • TELEFON: 0 416 782 10 05 <p>YASİN BOZAN - ELEKTRİKLİ EV ALETLERİ HASTANESİ (KAHTA)</p> <ul style="list-style-type: none"> • ADRES: TURGUT ÖZAL MAH.. ALİ TURANLI CAD 9 KAHTA • TELEFON: 0 416 725 99 89
AFYON	<p>UYSAL ELEK</p> <ul style="list-style-type: none"> • ADRES: DÜMLUPINAR MAH.MENDERES CAD.KARAHİSAR APT:29-1B • TELEFON: 0 272 213 92 35 / 0 272 215 59 76 <p>ÖZBAL SOĞUTMA-ISITMA SİSTEMLERİ (DİNAR)</p> <ul style="list-style-type: none"> • ADRES: ADLİYE MAH.BUDAKLAR SOK.no.:10 • TELEFON: 0 272 353 50 26

ŞEHİR	SERVİS İSMİ (İLÇE)
AĞRI	<p>GEZEN ELEKTRONİK (PATNOS)</p> <ul style="list-style-type: none"> • ADRES: ALPASLAN CAD KILIÇ PASAJI N:9 AĞRI/PATNOS • TELEFON: 0 472 616 23 21 <p>ÖZKAN ELEKTRONİK (MERKEZ)</p> <ul style="list-style-type: none"> • ADRES: HÜRRİYET MAH..DR.YAŞAR ERYILMAZ CAD.NO:24 • TELEFON: 0 472 215 61 68
AKSARAY	<p>İKLİM SOĞUTMA (MERKEZ)</p> <ul style="list-style-type: none"> • ADRES: EREĞLİ KAPI MAH.ŞHT.RAMAZAN AKBULUT SOK.(MİGROS AVM ARKASI) YILDIRIM APT ALTI NO:7 Aksaray / Merkez • TELEFON: 0 382 213 17 64 <p>YAĞMUR ELEKT.</p> <ul style="list-style-type: none"> • ADRES: YÜZEVLER MAH.. GOCUR PEHLİVAN SOK.NO: 62 Amasya • TELEFON: 0 358 212 91 04 <p>BETA TEKNİK (MERZİFON)</p> <ul style="list-style-type: none"> • ADRES: CAMİ CEDİT MAH.KARA MUSTAFA PAŞA CAD. NO : 76 / B MERZİFON • TELEFON: 0 358 513 06 55

ŞEHİR	SERVİS İSMİ (İLÇE)
ANKARA	GÜNEŞ ELEKTRONİK EMİN GENÇOĞLU (YENİMAHALLE)
	• ADRES: ANADOLU BLV 2 CD ATB İŞ MERKEZİ I BLK NO.240 MACUNKÖY / ANKARA
	• TELEFON: 0 312 359 62 32 / 0 312 360 50 81 / 0 312 358 05 83 / 0 312 359 21 36
	SAVAŞ GEDİK GÜNEŞ TEKNİK (ÇANKAYA)
	• ADRES: UMUT MAH.SEYRAN CAD.112-B
	• TELEFON: 0 312 433 82 82
	KONCA ELEKTRONİK (KIZILCAHAMAM)
• ADRES: AKÇAY MAH. KIRIM CAD. NO:29/1 KIZILCAHAMAM	
• TELEFON: 0312 736 11 03	
HOBBY ELEKTRONİK (POLATLI)	
• ADRES: CUMHURİYET MAH. BOZKURT CAD. NO:12/B	
• TELEFON: 0 312 623 50 94	
BURAK ELEKTRONİK (ŞEREFLİKOÇHISAR)	
• ADRES: SARIKAYA MH. ANKARA CD. ADALAR SK. No.177-1	
• TELEFON: 0 312 687 79 79	
ÜNLÜ ELEKTRONİK (BEYPAZARI)	
• ADRES: MİLLİEGEMENLİK CD.NO:160	
• TELEFON: 0 312 762 87 67	

ŞEHİR	SERVİS İSMİ (İLÇE)
ANTALYA	YILDIRIM ELEKTRONİK TİCARET SANAYİ LTD.ŞTİ. (MERKEZ)
	• ADRES: KIŞLA MAH. 35.SK. UYSAL İŞ MERKEZİ NO.24 MURATPAŞA / ANTALYA
	• TELEFON: 0 242 244 02 42 / 0 242 241 30 85 / 0 242 242 81 23
	UÇAK SOĞUTMA (ALANYA)
	• ADRES: Fiğla Mah. Keykubat Bulvarı 181B ALANYA
	• TELEFON: 0 242 511 74 55
ANTALYA	YASİN YÜKSEL KLİMA SATIŞ-TEKNİK SERVİS (MANAVGAT)
	• ADRES: A.HİSAR MAH.4588 SOK NO:29-b
	• TELEFON: 0 532 712 12 98
	GÜVEN TEKNİK (KAŞ)
	• ADRES: YENİ MAH 520 SOK KARDELEN APT N:1/B FİNİKE
	• TELEFON: 0 242 855 21 20 / 0 534 842 94 38elif
ANTALYA	GÜVEN TEKNİK (FİNİKE-KUMLUCA)
	• ADRES: YENİ MAH 520 SOK KARDELEN APT N:1/B FİNİKE
	• TELEFON: 0 242 855 21 20 / 0 534 842 94 38elif
	EMRE ELEKTRONİK (KORKUTELİ)
	• ADRES: KARŞIYAKA MAH İSTİKLAL CAD ESMA HANIM APT N:1 KORKUTELİ
	• TELEFON: 0 242 643 21 99
ARTVİN	TEKNİK ELEKTRONİK (ARHAVİ)
	• ADRES: MUSAZADE MAH.MİLLET CAD. SEÇKİNLER SİT. A BLOK ARHAVİ
	• TELEFON: 0 466 312 37 63

ŞEHİR	SERVİS İSMİ (İLÇE)
AYDIN	<p>ÖZEN ELEKTRONİK (KUŞADASI)</p> <ul style="list-style-type: none"> • ADRES: İNÖNÜ BULV.ARAN HAN İŞHANI NO:4/C KUŞADASI • TELEFON: 0 256 614 81 69 <p>MESUT ELEKTRONİK (NAZİLLİ)</p> <ul style="list-style-type: none"> • ADRES: ZAFER MAH. 102 SOK NO:60 /A • TELEFON: 0 256 314 04 82 / 0 256 313 17 01 / 0 256 313 91 40 <p>ALAÇAM ELEKTRONİK (MERKEZ)</p> <ul style="list-style-type: none"> • ADRES: ORTA MAHALLE SELANİK CADDESİ NO 15 EFELER/AYDIN • TELEFON: 0 256 226 12 11 <p>ÜÇGEN SOĞUTMA (DİDİM)</p> <ul style="list-style-type: none"> • ADRES: YENİ MAH. SELANİK CAD. İNAN APT. 61/4 • TELEFON: 0 256 811 55 12
BALIKESİR	<p>AYDIN SOĞUTMA-AYDIN ARSLANTAŞ (EDREMIT)</p> <ul style="list-style-type: none"> • ADRES: Cennetayağı mh Işıkyolu Cd. No 13 Rüya Evleri A Blok • TELEFON: 0 266 374 25 31 <p>ÇETİN TEKNİK (MERKEZ)</p> <ul style="list-style-type: none"> • ADRES: EGE MAH. CÜCELER SK. NO:11 BALIKESİR • TELEFON: 0 266 241 04 33 <p>UZMAN SOĞUTMA (BANDIRMA)</p> <ul style="list-style-type: none"> • ADRES: İHSANİYE MAH.1. OKUL SOK NO: 58- A bandırma • TELEFON: 0 266 715 18 18
BARTIN	<p>SEÇKİN ELEKTRONİK</p> <ul style="list-style-type: none"> • ADRES: KIRTEPE MAH ESKİ KONAK CAD NO 34-A • TELEFON: 0 378 227 27 28
BATMAN	<p>PİLATİN ELEKTRONİK</p> <ul style="list-style-type: none"> • ADRES: MEYDAN MAH.GÜLİSTAN CADDESİ 1110 SOK NO : 54 • TELEFON: 0 488 214 65 43

ŞEHİR	SERVİS İSMİ (İLÇE)
BAYBURT	BAYBURT SEDA ELEK.ELEKT. (MERKEZ) <ul style="list-style-type: none"> • ADRES: KURTULUŞ CAD.NO:21 • TELEFON: 0 458 211 25 56
BİNGÖL	GÖÇKEN TEKNİK <ul style="list-style-type: none"> • ADRES: Selahaddin-i Eyyubi Mah. Palamut Cad. Prestij Evler Sitesi A Blok No:11 B Merkez Bingöl • TELEFON: 426 213 87 21
BİTLİS	HARUN ELEKTRONİK-BULENT EREM <ul style="list-style-type: none"> • ADRES: BEŞMİNARE MAH. AHMET EREN BULVARI BİLAL CAM APT. ALTI NO:232 • TELEFON: 0 434 226 79 66
BOLU	ERGÜN RÜZGAR -İKLİM ELEKTRİK - SOĞUTMA (MERKEZ) <ul style="list-style-type: none"> • ADRES: İHSANİYE MAH. YUNUS EMRE SK. 18 21 MERKEZ BOLU • TELEFON: 0 374 212 23 32 / 0 374 212 12 32
BURDUR	HEDEF ELEKTRONİK <ul style="list-style-type: none"> • ADRES: KONAK MAH.SEBZECİ SOK.NO:15-B burdur • TELEFON: 0 248 234 03 54
BURSA	MARMARA SOĞUTMA (YILDIRIM) <ul style="list-style-type: none"> • ADRES: KURTOGLU MAH CELEBİ MEHMET BULVARI AKARSU APT N-11/B YILDIRIM • TELEFON: 0 224 326 43 55 / 0 224 326 43 64 PROSİM ELEKTRONİK SERVİS HİZMETLERİ LTD <ul style="list-style-type: none"> • ADRES: KÜKÜRTLÜ MAHALLESİ KÜKÜRTLÜ CADDESİ NO:58/1 OSMANGAZİ BURSA • TELEFON: 0 850 473 73 54 / 0 224 221 82 48 / 0 224 272 72 03 / 0 224 272 72 79 / 0 224 254 79 89 / 0 224 221 11 73 SESATEK ELEKTRONİK (İNEGÖL) <ul style="list-style-type: none"> • ADRES: NURİ DOĞRUL CAD.NO:33A • TELEFON: 0 224 715 22 70 / 0 224 715 42 64

ŞEHİR	SERVİS İSMİ (İLÇE)
ÇANAKKALE	ERCAN ELEKTRONİK (BİGA) • ADRES: İSTİKLAL CADDESİ NO:198 • TELEFON: 0 286 316 48 27
	ALKAR İKLİMLENDİRME - YÜKSEL ALDEMİR (MERKEZ) • ADRES: İSMETPAŞA MAH. KAYAALP CAD. NO : 2 • TELEFON: 0 286 213 15 15
	UĞUR ELEKTRONİK (GELİBOLU) • ADRES: Camikebir Mah. Gazi Süleyman Paşa Cad. 46 2 Gelibolu • TELEFON: 0 286 566 80 30
	KUZEY ISITMA SOĞUTMA (ÇAN) • ADRES: CUMHURİYET MAH. VAİZ MUSTAFA SK. NO:4B • TELEFON: 0 286 416 44 54
ÇANKIRI	YÜCEL ELEKTRONİK (MERKEZ) • ADRES: ATATÜRK BULVARI AYDINLI İŞ MERKEZİ NO: 23 / A • TELEFON: 0 376 212 49 12
ÇORUM	MESUT ELEKTRONİK • ADRES: ULUKAVAK MAH.AKPINAR CAD NO: 4-C ÇORUM (YAZI CARŞI HALK EĞTİM MERKEZİ YANI) • TELEFON: 0 364 213 63 63
DENİZLİ	EGE TEKNİK (ÇİVRİL) • ADRES: AŞAĞI MAH ŞEHİT AHMET KANDANDAŞ CAD N:7 ÇİVRİL DENİZLİ • TELEFON: 0 258 713 84 40
	Soymac Isıtma Soğutma (Pamukkale) • ADRES: Sırakapılar Mah. Merkezefendi cad.no:39-A • TELEFON: 0 258 261 67 07
	KANTAR MÜHENDİSLİK (Pamukkale) • ADRES: TOPRAKLIK MAH. 661 SK. NO:2A • TELEFON: 0 258 261 66 61

ŞEHİR	SERVİS İSMİ (İLÇE)
DİYARBAKIR	<p>MAHSUM US-TELEVİZYON HASTANESİ (MERKEZ)</p> <ul style="list-style-type: none"> • ADRES: KURT ISMAILPAŞA 7. SOK. GENÇKALAN APT. ALTI NO:9 ŞUBE KAYAPINARDAKİ:DİCLE BULVARI 200 SOKAK MAHMUT BEY SİTESİ C BLOK • TELEFON: 0 412 224 39 79 / 0 412 228 73 73 / 0 412 223 68 69
DÜZCE	<p>KUTUP SOĞUTMA (MERKEZ)</p> <ul style="list-style-type: none"> • ADRES: ŞEREFİYE MAH. CUMHURİYET SOK NO:17/A-B • TELEFON: 0 380 523 46 04 / 0 380 523 16 38
EDİRNE	<p>SİMGE SOĞUTMA (KEŞAN)</p> <ul style="list-style-type: none"> • ADRES: BÜYÜK CAMİ MAH İSTİKLALCAD N:29 KEŞAN / EDİRNE • TELEFON: 0 284 712 39 03 <p>ATEŞ ELEKTRONİK</p> <ul style="list-style-type: none"> • ADRES: 1.MURAT MH. GÜNGÖR MAZLUM CD. ZÜBEYDE HANIM ST. NO:2-3 • TELEFON: 0 284 235 34 43 / 0 284 235 34 44 -18
ELAZIĞ	<p>ÖZERLER ELEKTRONİK (MERKEZ)</p> <ul style="list-style-type: none"> • ADRES: Sürsürü Mah. Halit Hoca Efendi Bulvarı No:27/1 İç Kapı No: 01 Merkez Elazığ • TELEFON: 0 424 218 20 51
ERZİNCAN	<p>ERCİHAN ELEKTRONİK LTD. ŞTİ.</p> <ul style="list-style-type: none"> • ADRES: ATATURK MAH ZUBEYDE HANIM CAD 8/3 • TELEFON: 0 446 214 66 83
ERZURUM	<p>KARDEŞLER ELEKTRONİK (PALANDÖKEN)</p> <ul style="list-style-type: none"> • ADRES: ADNAN MENDERES MAH.YAVUZ SULTAN SELİM BLV. 2.MARKETLER 6.ÇARŞI SOK. NO : 14 • TELEFON: 0 442 316 64 91
ESKİŞEHİR	<p>HAKAN ELEKTRONİK (MERKEZ)</p> <ul style="list-style-type: none"> • ADRES: CUMHURİYET MAH. ZÜBEYDE HANIM CAD. NO: 26/E • TELEFON: 0 222 220 17 70 / 0 222 234 82 22

ŞEHİR	SERVİS İSMİ (İLÇE)
GAZİANTEP	KORKMAZ TEKNİK (ŞAHİNBEY) <ul style="list-style-type: none"> • ADRES: KOLEJTEPE MAHALLESİ MEHMET DAİ SOKAK NO:9/A LEVENT APT. ALTI ŞAHİNBEY • TELEFON: 0 342 230 65 43
	KARAKAN ELEKTRONİK (NİZİP) <ul style="list-style-type: none"> • ADRES: SAHA MH. KAHRAMAN SK NO.41/F • TELEFON: 0 342 512 00 06
	POLAT ELEKTRONİK (İSLAHİYE) <ul style="list-style-type: none"> • ADRES: DERVİŞPAŞA MAH. ATATÜRK BLV NO:41 / B • TELEFON: 0 342 862 24 77
GÜMÜŞHANE	ÇAĞLAYAN ELEKTRONİK <ul style="list-style-type: none"> • ADRES: CUMHURİYET MAH. HASANBEY CAD. N59 • TELEFON: 0 456 213 49 79
HAKKARİ	CAN ELEKTRONİK ATTU GÜR (MERKEZ) <ul style="list-style-type: none"> • ADRES: BULAK MAH. KAYACAN CAD. YENİ MÜFTÜLÜK YANI NO: 40 • TELEFON: 0 438 211 75 63
	GEMİCİOĞLU ELEKTRONİK (YÜKSEKOVA) <ul style="list-style-type: none"> • ADRES: NEDİM ZEYDAN CAD. N:82 • TELEFON: 0 438 351 61 36 / 0 850 297 42 13 / 0 438 999 18 71
HATAY	ÇEKMEN TEKNİK MUSTAFA ÇEKMEN - (ANTAKYA) <ul style="list-style-type: none"> • ADRES: SÜREYYA HALEFOĞLU CAD. NO:26 • TELEFON: 0 326 212 43 45 / 0 326 216 09 86
	ŞIK SOĞUTMA - MEHMET ÇÖMEZ (İSKENDERUN) <ul style="list-style-type: none"> • ADRES: ULUCAMI CAD. NO:135/C • TELEFON: 0 326 615 34 29
	BAŞKARLAR TEKNİK (KUMLU-KIRIKHAN) <ul style="list-style-type: none"> • ADRES: BARBOROS MAHALLESİ SEHİT ERDOĞAN KARAOĞLU CAD 141 / C • TELEFON: 0 326 345 43 38

ŞEHİR	SERVİS İSMİ (İLÇE)
İĞDIR	<p>MERT ELEKTRONİK (MERKEZ)</p> <ul style="list-style-type: none"> • ADRES: TOPCULAR MH. TOPCULAR CD. TOMURCUK SK. NO:34 • TELEFON: 0 476 227 93 33 / 0 476 227 62 87
ISPARTA	<p>KADİR SOĞUTMA-KADİR ELBENGİLİ (YALVAÇ)</p> <ul style="list-style-type: none"> • ADRES: ESKİ SANAYİ SİTESİ 2.BLOK NO:6 YALVAÇ <p>FERHAT TIĞLI-TIĞLILAR TEKNİK SERVİS</p> <ul style="list-style-type: none"> • ADRES: TURAN MAH. 112. CADDE NO:61 MERKEZ • TELEFON: 0 246 201 20 60
İSTANBUL/ Asya	<p>MTV ELEKTRONİK SAN. VE TİC. LTD. ŞTİ. (ÜMRANİYE)</p> <ul style="list-style-type: none"> • ADRES: ŞERİFALİ MAH. ALPTEKİN CAD N:73/A Ümraniye • TELEFON - ümraniye: 0 216 365 54 20 - üsküdar: 0 216 343 52 42 <p>GÜVEN ELEKTRONİK (KARTAL)</p> <ul style="list-style-type: none"> • ADRES: KARLIKTEPE MAH. SUDEPOSU SOK. NO:6/A KARTAL • TELEFON: 0 216 374 28 61 / 0 216 374 16 85 <p>YILDIZ ELEKTRONİK İNŞ.SAN.TİC.LTD.ŞTİ. (SULTANBEYLİ)</p> <ul style="list-style-type: none"> • ADRES: ABDURRAHMAN GAZİ MH. FATİH BULVARI NO : 73 B SULTANBEYLİ • TELEFON: 0 216 419 02 10 / 0 216 398 14 85

ŞEHİR	SERVİS İSMİ (İLÇE)
İSTANBUL/ Avrupa	<p>KAFKAS ELEK. (BAHÇELİEVLER)</p> <ul style="list-style-type: none">• ADRES: BAHÇELİEVLER MAH: HAREKET ORDUSU SK.NO :20 İNCİRLİ• TELEFON: 0 212 556 65 43 / 0 212 677 65 43 / 0 212 554 65 43 <p>KESKİN SATIŞ VE SERVİS - SELİM KESKİN (GÜNGÖREN)</p> <ul style="list-style-type: none">• ADRES: GÜNEŞTEPE MH. NECİP FAZIL KISAKÜREK CD. NO:134-A GÜNGÖREN-İSTANBUL• TELEFON: 0 212 462 97 92 / 0 212 434 42 73 <p>EVSER ELEKTRONİK (KAĞITHANE)</p> <ul style="list-style-type: none">• ADRES: Yahya Kemal mah. Engin sok.No:53/A Kağıthane/ İstanbul• TELEFON: 0 212 444 06 79 <p>Lider Dayanıklı Tüketim</p> <ul style="list-style-type: none">• ADRES: Yenibosna Merkez Ladin Sok No=4/1005• TELEFON: 444 13 96 / 0 212 236 92 10 / 0 212 236 92 11 / 0 212 236 92 12

ŞEHİR	SERVİS İSMİ (İLÇE)
İZMİR	<p>ERSA EV GER.ELK.İNŞ.GIDA TEKS.TİC. VE SAN.LTD.ŞTİ. (GAZİEMİR)</p> <ul style="list-style-type: none"> • ADRES: GAZI MAH. 13 SK. 4 GAZIEMİR/ İZMİR • TELEFON: 0 232 339 41 43 / 0 232 374 46 11 <p>DİZAYN ELEKTRONİK (TORBALI)</p> <ul style="list-style-type: none"> • ADRES: ERTUĞRUL MAH MİTHAT PAŞA CD 3028 SOK NO6-7 TORBALI İZMİR • TELEFON: 0 232 856 67 70 / 0 232 856 61 85 <p>AYDIN YOLCU (ÖDEMİŞ)</p> <ul style="list-style-type: none"> • ADRES: ATATURK MAH. ADNAN MENDERES BULVARI N:59/C • TELEFON: 0 232 544 30 03 <p>KUTUP SOĞUTMA (ALİAĞA)</p> <ul style="list-style-type: none"> • ADRES: ATATÜRK MAH.İSMET DEMİR SK NO9/b izmir /aliağa • TELEFON: 0 232 616 73 52 <p>GÜNGÖR ELEKTRONİK (ÇEŞME)</p> <ul style="list-style-type: none"> • ADRES: 16 EYLÜL MAH. 3001 SOK NO:3/B Çeşme • TELEFON: 0 232 712 30 14 <p>AYES ELEKTRONİK (BORNOVA)</p> <ul style="list-style-type: none"> • ADRES: ANKARA CAD. NO:189/2A MANSUROĞLU MH. Bornova İZMİR • TELEFON: 0 232 339 25 27 / 0 549 339 25 27
KAHRAMANM ARAŞ	<p>ALPER İSITMA SOĞUTMA</p> <ul style="list-style-type: none"> • ADRES: Mehmet Akif Mah. 45011 SK No:1/A Dulkadiroğlu • TELEFON: 0 344 225 35 65 <p>KENT SOĞUTMA ELEKTRONİK (Elbistan)</p> <ul style="list-style-type: none"> • ADRES: Ceyhan mah. Akbayır sk. 8/1 b elbistan • TELEFON: 0 344 419 20 23
KARABÜK	<p>GÖKAY TEKNİK- HÜSEYİN GÖKAY (SAFRANBOLU)</p> <ul style="list-style-type: none"> • ADRES: ATATÜRK MAH. HASAN POLATKAN CAD. NO : 13 • TELEFON: 0 370 712 24 97

ŞEHİR	SERVİS İSMİ (İLÇE)
KARAMAN	GÜNTÜRK ELEKTRONİK • ADRES: KÜLHAN MAH.. 21 . SOKAK NO : 4 • TELEFON: 535 814 70 38
KARS	KARAKAŞLAR ELEKTRONİK • ADRES: YUSUF PAŞA MAH.KAZIM KARABEKİR İŞHANI KAT1.No140 Karakaşlar Elektronik Kars /Merkez • TELEFON: 0 474 223 87 32 / 0 474 212 80 92 / 0 474 212 04 49
KASTAMONU	YÜCEL ELEKTRONİK - ÜMİT DİNCAR (MERKEZ) • ADRES: İNÖNÜ MAH.ECEM SOK.YILDIZ AP.NO:4/B MERKEZ/ KASTAMONU • TELEFON: 0 366 214 84 56
KAYSERİ	GÜVEN BEYAZ EŞYA (KOCASINAN) • ADRES: ERCİYES EVLER MAH. ENGİNAR CAD.Nno:21 • TELEFON: 0 352 235 83 02
KİLİS	GÜNEŞ ELEKTRONİK (MERKEZ) • ADRES: Şehitler Mah. Şehitler Abidesi Cad. 23 Z5 Merkez • TELEFON: 0 348 814 12 76
KIRIKKALE	IŞIK SOĞUTMA ISITMA SİSTEMLERİ-MUSTAFA IŞIK (MERKEZ) • ADRES: GÜRLE MAH. MİLLET CAD. NO: 141 F • TELEFON: 0 318 225 25 00
KIRKLARELİ	ULAŞIM ELEKTRONİK (MERKEZ) • ADRES: KARACAİBRAHİM MAH. CUMHURİYET CAD. NO:97 • TELEFON: 0 288 212 69 92 / 0 288 212 69 93
KIRŞEHİR	FATİH SOĞUTMA - FATİH KIZILOK (MERKEZ) • ADRES: AŞIKPAŞA MAH KAZIM KARABEKİR CAD GÖKÇINAR APT ALTI. • TELEFON: 0 386 213 71 41
KOCAELİ	ANIT ELEKTRONİK NAZMİ AYDOĞAN (MERKEZ) • ADRES: KADIKÖY MAH. ATATÜRK BULVARI NO:29/A • TELEFON: 0 262 325 46 67 / 0 262 321 90 90 / 0 262 324 71 71 / 0 262 323 73 56 / 0 262 323 73 57

ŞEHİR	SERVİS İSMİ (İLÇE)
KONYA	KONTEK SOĞUTMA ISITMA (MERKEZ) <ul style="list-style-type: none"> • ADRES: SANCAK MAH. BÜYÜKIRMAK SK. 8A SELÇUKLU • TELEFON: 0 332 245 00 80
	KOÇ SOĞUTMA (ILGIN/AKŞEHİR) <ul style="list-style-type: none"> • ADRES: CAMİATİK MAHALLESİ NADAROĞLU CADDESİ NO:45 ILGIN KONYA • TELEFON: 0 543 901 62 42 / 0 332 881 28 87
	ÇALIŞKAN TİCARET-MUSA ÇALIŞKAN (BEYŞEHİR) <ul style="list-style-type: none"> • ADRES: YENİ BELEDİYE İŞMERKEZİ NO : 30 BEYŞEHİR • TELEFON: 0 332 512 48 68
KÜTAHYA	ARKADAŞLAR ELEKTRONİK (MERKEZ) <ul style="list-style-type: none"> • ADRES: MEYDAN MAH. MİTHATPAŞA CD. NO:54/B • TELEFON: 0 274 224 33 37
	ULUÇAY ELEKTRONİK (TAVŞANLI) <ul style="list-style-type: none"> • ADRES: ULUCAMI MAH KOCAGÖZLER SOK N:9 TAVSANLI • TELEFON: 0 274 614 71 92
MALATYA	ÇAĞLAYAN SOĞUTMA (MERKEZ) <ul style="list-style-type: none"> • ADRES: NURİYE MAH. HALEP CAD. NO:83 1 BATTALGAZİ MALATYA • TELEFON: 0 422 323 56 49 / 0 422 323 58 53
MANİSA	YAŞAR MORAY - NET ELEKTRONİK (ALAŞEHİR) <ul style="list-style-type: none"> • ADRES: BEŞ EYLÜL MH. KURTULUŞ CD NO:75 • TELEFON: 0 236 653 17 19
	ÖZBİLGE ISITMA VE SOĞUTMA (MERKEZ) <ul style="list-style-type: none"> • ADRES: YARHASANLAR MAH. 2306 SK. NO:7A ŞEHZADELER • TELEFON: 0 236 239 65 43
MARDİN	Fonik Elektronik-İbrahim Sülkü (MERKEZ) <ul style="list-style-type: none"> • ADRES: 2.adresleri 13 mart mah.vali ozan cad. Yapı kredi bankası arkası no:11(13 MART MAH 1.CADDE. NO:541) • TELEFON: 0 482 212 32 92 / 0 212 20 13 / 0 213 11 16

ŞEHİR	SERVİS İSMİ (İLÇE)
MERSİN	<p>GAZİ SOĞUTMA - MUSTAFA MERTOĞLU (MERKEZ)</p> <ul style="list-style-type: none"> • ADRES: Mentesh Mah. 2554 Sk. Samiras Mini Apt. No: 3 A Yenisehir/ Mersin • TELEFON: 0 324 357 38 87 / 0 324 290 40 46 / 0 553 826 36 33 <p>ÜÇEL ELEKTRONİK - KADİR ÜÇEL (SİLİFKE)</p> <ul style="list-style-type: none"> • ADRES: SARAY MAH.İNÖNÜ BULV. NO : 15 / B SİLİFKE • TELEFON: 0 324 714 59 59 <p>GÜLER SOĞUTMA (MERKEZ)</p> <ul style="list-style-type: none"> • ADRES: AKŞEMSETTİN MH. DEVLET BAĞÇELİ BULVARI NO:153/A • TELEFON: 0 324 614 31 37 <p>GÖZDE SOĞUTMA (Anamur)</p> <ul style="list-style-type: none"> • ADRES: Yeşilyurt Mah. Akdeniz Cad.419 Sok.No:4-B Anamur • TELEFON: 0 324 816 74 60
MUĞLA	<p>SERİN SOĞUTMA (BODRUM)</p> <ul style="list-style-type: none"> • ADRES: KIBRIS ŞEHİTLERİ CADDESİ SARILAR SK. NO:18 • TELEFON: 0 252 316 50 70 / 0 252 316 09 46 <p>SİNYAL ELEKTRONİK-EROL ÖNEL (MİLAS)</p> <ul style="list-style-type: none"> • ADRES: HACI İLYAS MAH. N: 4 MİLAS • TELEFON: 0 252 358 69 06 / 0 252 512 53 79 <p>Uzman Teknik (Fethiye)</p> <ul style="list-style-type: none"> • ADRES: Karaçulha Mah. Atatürk Bulvarı N:140-3/2 B Fethiye • TELEFON: 0 538 885 28 26 <p>AKIN TEKNİK (MARMARİS-ORTACA)</p> <ul style="list-style-type: none"> • ADRES: Terzialiler Mah. Tarım Sok. No:22/A ORTACA • TELEFON: 0 252 282 65 95
MUŞ	<p>HARUN ELEKTRONİK-BULENT EREM</p> <ul style="list-style-type: none"> • ADRES: BEŞMİNARE MAH. AHMET EREN BULVARI BİLAL CAM APT. ALTI NO:232 • TELEFON: 0 434 226 79 66

ŞEHİR	SERVİS İSMİ (İLÇE)
NEVŞEHİR	OZ PAL ELEKTRONİK (MERKEZ) <ul style="list-style-type: none"> • ADRES: TEMMUZ MAH.M PARMAKSIZ CAD. NO:2 • TELEFON: 0 384 213 23 96
NİĞDE	IŞIK ELEKTRONİK <ul style="list-style-type: none"> • ADRES: ESENBAY MAH. YURT SK.NO:4 NİĞDE • TELEFON: 0 388 232 28 89
ORDU / GİRESUN	JAPON ELEKTRONİK (MERKEZ) <ul style="list-style-type: none"> • ADRES: YENİ MAH KAHRAMAN SAĞRA CAD NO:77/A ORDU • TELEFON: 0 452 225 38 88
OSMANİYE	EMİN ELEKTRONİK <ul style="list-style-type: none"> • ADRES: Alibeyli Mahallesi 503 Sk. No:32 Yeni Çarşı Merkez/ Osmaniye • TELEFON: 0 328 814 65 82 / 0 328 44 83
RİZE	VİZYON İLETİŞİM-MUSTAFA ÖZGÜN VE ORTAKLARI (MERKEZ) <ul style="list-style-type: none"> • ADRES: PRİÇELEBİ MAH. MAREŞAL FEVZİ ÇAKMAK CAD.NO:9/H RİZE MERKEZ • TELEFON: 0 464 225 00 01 / 0 464 214 05 40
SAKARYA	ÖNER ELEK. <ul style="list-style-type: none"> • ADRES: CUMHURİYET MAH. YAKIN SOK N:10/A • TELEFON: 0 264 271 93 98
SAMSUN	SAMSUN ELEKTRONİK (İLKADIM) <ul style="list-style-type: none"> • ADRES: BAĞÇELİ EVLER MAH. YÜZYIL BULV. NO:273 İLKADIM • TELEFON: 0 362 231 03 13 / 0 362 231 03 23 / 0 549 231 03 13 ÇİLOĞLU BEYAZ EŞYA SERVİSİ-İLHAN ÇİL (BAFRA) <ul style="list-style-type: none"> • ADRES: KIZILIRMAK MAH.KABAOĞLU SOK.NO:4 BAFRA / SAMSUN • TELEFON: 0 362 542 74 71

ŞEHİR	SERVİS İSMİ (İLÇE)
ŞANLIURFA	<p>CELAL BAYER-BAYER ELEKTRONİK (MERKEZ)</p> <ul style="list-style-type: none"> • ADRES: ŞAİR NABİ MAH. RECEP TAYYİP ERDOĞAN BULV. ABUZEROĞLU APT. ALTI NO:8/C • TELEFON: 0 414 312 15 16 <p>EKOL SOĞUTMA (SİVEREK)</p> <ul style="list-style-type: none"> • ADRES: AYVANAT MAH. AYVANAT 20. SOK N:20/1 • TELEFON: 0 414 552 44 22
SİİRT	<p>EMİN ELEKTRONİK</p> <ul style="list-style-type: none"> • ADRES: HAMİ EFENDİ CAD. YILDIZ APT ALTI NO:32/B • TELEFON: 0 484 223 73 33
SİNOP	<p>STAR ELEKTRONİK</p> <ul style="list-style-type: none"> • ADRES: CAMİ KEBİR MAH TUZCULAR CAD. NO:39 • TELEFON: 0 368 261 52 31
ŞİRNAK	<p>GÜVEN TEKNİK SOĞ.VE ISITMA (MERKEZ)</p> <ul style="list-style-type: none"> • ADRES: ATATÜRK MAH. A.GAFFAR OKAN CAD. NO: 75 / 76 • TELEFON: 0 486 216 74 29 <p>TAYFAN SOĞUTMA (SİLOPİ)</p> <ul style="list-style-type: none"> • ADRES: CUDİ MAH. 61. CAD N:24 SİLOPİ • TELEFON: 0 486 518 35 36
SİVAS	<p>YENİCE TEKNİK (MERKEZ)</p> <ul style="list-style-type: none"> • ADRES: ÇARŞI BAŞI CAD BURAK APT. ALTI NO/3/B • TELEFON: 0 346 225 35 32

ŞEHİR	SERVİS İSMİ (İLÇE)
TEKİRDAĞ	ARI ELEKTRONİK (MERKEZ) • ADRES: AYDOĞDU MAH ŞEHİTLER SOK NO 31 A TEKİRDAĞ • TELEFON: 0 282 263 40 61
	DENİZ SOĞUTMA-SERAP DENİZ (ÇERKEZKÖY) • ADRES: GAZİ MUSTAFA KEMAL PAŞA MAH. HASAN ÇAVUŞ SK. NO:4 B ÇERKEZKÖY • TELEFON: 0 282 726 34 04
	ÇALIŞKAN ELEKTRONİK (ÇORLU) • ADRES: Rumeli Mah. Şinasi Kurşun Cad. Rumeli C blok 111 1A Çorlu - Tekirdağ • TELEFON: 0 282 654 15 51
TOKAT	GÜÇLÜ ELEKTRONİK (TURHAL) • ADRES: CELAL MAH. TUNA SOK. 22A TURHAL • TELEFON: 0 356 276 39 66
	YAĞIZ BEYAZ EŞYA (MERKEZ) • ADRES: KARŞIYAKA MAH.GEKSİ CAD NO:21 • TELEFON: 0 356 212 00 24
TRABZON	GÜNAYDIN KARDEŞLER ELEKTRONİK • ADRES: AYDINLIK EVLER MAH HASANPAŞA CAD 609 NOLU SOK. N:11/A TRABZON • TELEFON: 0 462 228 10 25 / 0 462 333 99 33
TUNCELİ	METİN DEMİRDAŞ- ADRA BİLGİSAYAR VE İLETİŞİM (MERKEZ) • ADRES: MOGULTAY MAH. ATA SOK. YILDIZ İŞHANI NO:15 • TELEFON: 0 428 213 34 22
UŞAK	NURSEY ELEKTRONİK • ADRES: ÜNALAN MAH.YİĞİT SOK N:21 • TELEFON: 0 276 223 97 16 / 0 227 47 17

ŞEHİR	SERVİS İSMİ (İLÇE)
VAN	İZMİR ELEKTRONİK (MERKEZ) <ul style="list-style-type: none">• ADRES: MAREŞAL FEVZİ ÇAKMAK CAD. DEMİRCİLER 2 SOK. KAYA KENT N:6• TELEFON: 0 432 216 65 64 TEKNİK ELEKTRONİK (ERÇİŞ) <ul style="list-style-type: none">• ADRES: KIŞLA CAD. NO:728 ASLAN SK4• TELEFON: 0 432 354 40 80
YOZGAT	ALKAN DIGITAL <ul style="list-style-type: none">• ADRES: MEDRESE MAH. LİSE CAD. ABİDE İŞHANI NO:15-16• TELEFON: 0 532 568 30 50 / 0 354 217 44 88
ZONGULDAK	ERŞAN SOĞUTMA (K.EREĞLİ) <ul style="list-style-type: none">• ADRES: BAĞLIK MAH.ŞEHİT RIDVAN CAD. NO: 37 / D KDZ. EREĞLİ• TELEFON: 0 372 316 10 05

Notlar



İTHALATÇI FİRMA

LG Electronics Ticaret A.Ş.
Fulya Mah. Büyükdere Cad.
Torun Center A Blok No: 74A
İç Kapı No: 78 Şişli/ İstanbul 34394

Tel : (0 212) 314 52 52
Fax: (0 212) 222 61 44

ÜRETİCİ FİRMA:

LG Electronics Inc.
84 Wanam-ro,
Seongsan-gu, Changwon-si,
Gyeongsangnam-do, 51554, Korea

Çağrı Merkezi Telefonu : 444-6-543

Çağrı Merkezi Adresi :
Kaptanpaşa Mah. Piyalepaşa
Bulvarı No:73
Ortadoğu Plaza Kat:8
Okmeydanı / Şişli / İstanbul 34384
Tel : (0 212) 314 52 52
Fax: (0 212) 222 61 44

LG Çağrı Merkezi