



MANUAL DEL USUARIO

# LG CineBeam

Proyector DLP

---

Lea la información de seguridad atentamente antes de utilizar este producto.

HF65LS  
HF65LSR

## LICENCIAS

Las licencias admitidas pueden diferir según el modelo. Para obtener más información acerca de las licencias, visite [www.lg.com](http://www.lg.com).



Los términos HDMI y HDMI High-Definition Multimedia Interface, y el Logotipo HDMI son marcas comerciales o marcas registradas de HDMI Licensing Administrator, Inc. en los Estados Unidos y en otros países.

Fabricado con la licencia de Dolby Laboratories. Dolby, Dolby Vision, Dolby Audio, Dolby Atmos y el símbolo de la doble D son marcas comerciales de Dolby Laboratories.

Para informarse sobre las patentes DTS, visite <http://patents.dts.com>. Fabricado bajo licencia de DTS Licensing Limited. DTS, el símbolo y DTS junto con el símbolo, así como DTS 2.0 Channel, DTS 2.0+Digital Out, DTS-HD y DTS Virtual:X son marcas comerciales registradas o marcas comerciales de DTS, Inc. en Estados Unidos u otros países. © DTS, Inc. Reservados todos los derechos.



### ! NOTA

- La imagen que se muestra puede diferir de la de su proyector.
- Es posible que el menú en pantalla (OSD) del proyector no coincida exactamente con el de las imágenes incluidas en este manual.

# PRECAUCIONES DE SEGURIDAD

Para evitar posibles accidentes o un uso inadecuado del proyector, rogamos tenga en cuenta las siguientes indicaciones sobre seguridad.

Las lesiones infantiles pueden evitarse siguiendo estas sencillas precauciones de seguridad.

Debe seguir las precauciones del mismo modo cuando almacene o mueva su proyector.

- Las precauciones de seguridad que se deben tener en cuenta se indican de dos formas: como **ADVERTENCIA** y como **PRECAUCIÓN**, como se explica a continuación.

 **ADVERTENCIA** El incumplimiento de estas instrucciones puede causar lesiones graves e incluso la muerte.

 **PRECAUCIÓN** El incumplimiento de las instrucciones puede causar lesiones personales o daños en el producto.

- Consulte el manual del usuario detenidamente y téngalo a mano.



 El símbolo de un rayo con una flecha dentro de un triángulo tiene como objetivo alertar al usuario de la presencia de un "voltaje peligroso" sin aislamiento dentro de la carcasa del producto, que puede tener la suficiente potencia como para constituir un riesgo de descarga eléctrica para las personas.

 El punto de exclamación dentro de un triángulo equilátero tiene como objetivo alertar al usuario de la presencia de importantes instrucciones de mantenimiento y funcionamiento en la documentación que acompaña al aparato.

## ADVERTENCIA/PRECAUCIÓN

- PARA REDUCIR EL RIESGO DE INCENDIO Y DESCARGA ELÉCTRICA, NO EXPONGA EL PRODUCTO A LA LLUVIA O A LA HUMEDAD.

**Lea las instrucciones.**

**Conserve las instrucciones.**

**Preste atención a las advertencias.**

**Siga todas las instrucciones.**

## Instalación en interiores

### ADVERTENCIA

- No utilice el proyector en exteriores ni lo exponga a la humedad o el agua.
  - Este producto no es resistente al agua, podría provocar un incendio o un cortocircuito.
- No exponga el proyector a la luz directa del sol ni lo sitúe cerca de fuentes de calor, como radiadores, fuego, estufas, etc.
  - De lo contrario, se puede producir un incendio.

- No coloque materiales inflamables como aerosoles cerca del proyector.
  - De lo contrario, se puede producir un incendio.
- No permita que los niños se agarren ni se suban al proyector.
  - El aparato podría caerse y causar lesiones físicas e incluso la muerte.
- No instale el producto en un lugar sin ventilación (por ejemplo, en un estante o en un armario) ni sobre una alfombra o un cojín.
  - De lo contrario, se puede producir un incendio debido al incremento de la temperatura interna.
- No coloque el producto cerca de fuentes de vapor, aceite o humos de aceite como, por ejemplo, humidificadores o encimeras de cocina.
  - En caso contrario, podría producirse un incendio, una descarga eléctrica o corrosión.
- No instale el producto en una pared o techo que esté cerca de fuentes de aceite o humos de aceite.
  - El producto podría caerse y romperse, y producir lesiones graves.
- No coloque el proyector en lugares donde esté expuesto al polvo.
  - De lo contrario, se puede producir un incendio.
- No utilice el proyector en lugares húmedos (por ejemplo, en un cuarto de baño) donde se pueda mojar.
  - Esto podría provocar incendios o descargas eléctricas.
- No tape las rejillas de ventilación con cortinas ni manteles.
  - De lo contrario, se puede producir un incendio debido al incremento de la temperatura interna.
- Asegúrese de que haya una ventilación adecuada alrededor del proyector. La distancia entre el proyector y la pared debe ser de al menos 30 cm.
  - De lo contrario, se puede producir un incendio debido al incremento de la temperatura interna.
- La instalación del producto en el techo debe ser realizada por un técnico profesional provisto de las herramientas autorizadas. En caso de que la instalación no se realice correctamente, existe riesgo de caída.
  - Esto podría producir lesiones personales y daños materiales. Para la instalación del producto, póngase en contacto con el centro de asistencia al cliente.
- Si utiliza un dispositivo para montaje en el techo, emplea adhesivo para evitar que se aflojen los tornillos o aplica algún tipo de lubricante al producto, puede agrietarse la carcasa del proyector y este puede caerse. Esto podría provocar lesiones personales graves en caso de que cayera sobre alguien, además de daños en el producto.

### PRECAUCIÓN

- Si coloca el proyector sobre una mesa o estantería, procure que no esté cerca del borde.
  - El proyector se podría caer por problemas de equilibrio y podría dar lugar a lesiones personales o daños en el producto. Asegúrese de utilizar un armario o soporte adecuado para el proyector.
- Al mover el proyector, asegúrese de que esté apagado y desconecte el cable de alimentación.
  - Si el cable de alimentación está dañado, se podría producir un incendio o una descarga eléctrica.
- No coloque el proyector en superficies inestables ni que tiemblen, como estanterías expuestas a vibraciones o superficies inclinadas.
  - Podría caerse y provocar lesiones.
- Al conectar dispositivos externos al proyector, tenga cuidado para que el proyector no vuelque.
  - El proyector se podría dañar u ocasionar lesiones personales.

### Fuentes de alimentación

#### ADVERTENCIA

- **DESCONEXIÓN DEL DISPOSITIVO DE LA ALIMENTACIÓN PRINCIPAL**
  - El enchufe de alimentación es el dispositivo de desconexión. En caso de emergencia, el enchufe de alimentación debe permanecer fácilmente accesible.
- El proyector debe tener conectado el cable de toma de tierra. (Excepto para dispositivos sin toma a tierra.)
  - Asegúrese de que conecta el cable a tierra para evitar que se produzcan descargas eléctricas. Si no es posible conectar a tierra la unidad, un electricista especializado deberá instalar un disyuntor apropiado. No realice la toma a tierra del proyector conectándolo a la línea telefónica, a cables de pararrayos ni a tuberías de gas.
- El enchufe se debe insertar por completo en la toma de corriente.
  - Una conexión inestable podría causar un incendio.
- Asegúrese de que no haya objetos pesados sobre el cable de alimentación.
  - Esto podría provocar incendios o descargas eléctricas.
- No toque nunca la clavija de alimentación con las manos húmedas.
  - De lo contrario, se podría producir una descarga eléctrica.

- No enchufe demasiados aparatos a una misma toma de corriente.
  - Esto podría causar un incendio por sobrecarga de la toma de alimentación eléctrica.
- Evite que el polvo o materiales extraños se acumulen en el adaptador de CA, la clavija de alimentación y la toma de corriente.
  - De lo contrario, se puede producir un incendio.
- Si el adaptador de AC o el proyector huelen a quemado, deje de usar el producto inmediatamente. Desconecte el cable de alimentación de la toma de corriente y, a continuación, póngase en contacto con el centro de atención del cliente.
  - De lo contrario, se puede producir un incendio.
- Para desconectar la alimentación principal, extraiga el enchufe, que debe estar colocado de tal manera que resulte sencillo acceder a él.

### PRECAUCIÓN

- Sujete siempre el enchufe para extraer el adaptador de AC o el cable de alimentación.
  - De lo contrario, podría provocar un incendio o dañarse el producto.
- Evite doblar constantemente el cable de alimentación o el adaptador de CA.
  - Si dobla el cable de alimentación en exceso durante un periodo de tiempo prolongado, es posible que se rompa por dentro. Esto podría provocar incendios o descargas eléctricas.
- Asegúrese de que el cable o el enchufe no están dañados, modificados, doblados, retorcidos, estirados en exceso ni calientes. No utilice el aparato si la toma de alimentación está floja.
  - Esto podría provocar incendios o descargas eléctricas.
- Coloque el cable apartado de los dispositivos de calefacción.
  - Se podría derretir la cubierta del cable, por lo que se puede producir un incendio o una descarga eléctrica.
- Coloque el proyector en lugares donde no se pueda tropezar con él ni pisar el cable o enchufe para evitar que se dañen.
  - Esto podría provocar incendios o descargas eléctricas.

- No encienda ni apague el proyector enchufándolo o desenchufándolo de la toma de corriente. (No utilice el enchufe de alimentación como interruptor).
  - Esto podría provocar una descarga eléctrica o daños en el producto.
- No inserte un conductor en el otro lado de la toma de pared mientras el enchufe está insertado en la toma. Además, tampoco debe tocar el enchufe inmediatamente después de haberlo desconectado de la toma de la pared.
  - De lo contrario, se podría producir una descarga eléctrica.
- Utilice solo cables de alimentación proporcionados por LG Electronics. No utilice otro cable de alimentación.
  - Esto podría provocar incendios o descargas eléctricas.
- Si se han introducido en el adaptador de CA, el cable de alimentación o el proyector materiales extraños o agua, apague el proyector con el botón POWER. Retire todos los cables y, a continuación, póngase en contacto con el centro de atención al cliente.
  - Esto podría provocar incendios o descargas eléctricas.
- La superficie del adaptador de CA está caliente. Mantenga el adaptador de CA fuera del alcance de niños pequeños y evite tocarlo mientras lo usa.
- Nunca desmonte los dispositivos de la fuente de alimentación (adaptador de CA, cable de alimentación, etc.).
  - Podría dañarse el cable de alimentación y causar incendios o descargas eléctricas.
- Conecte el adaptador de CA y el cable de alimentación firmemente.
  - Si no lo hace, podría causar daños en el producto o un incendio.
- No coloque objetos pesados ni haga presión sobre el cable de alimentación y el adaptador de CA, y evite que sufra daños.
  - Esto podría provocar un incendio o dañarse el producto.
- Utilice siempre el adaptador de CA suministrado o cualquier adaptador de CA aprobado y certificado por LG Electronics.
  - Cualquier otro adaptador de CA conectado podría causar parpadeos en la pantalla.

## Durante el uso

### ADVERTENCIA

- No coloque ningún recipiente con líquidos sobre el proyector como jarrones, macetas, tazas, cosméticos, medicinas, adornos, velas, etc.
  - En caso de caída, pueden producirse incendios, descargas eléctricas o lesiones personales.
- En caso de impacto o de que se produzcan daños en el armario, apáguelo, desenchúfelo de la toma de corriente y póngase en contacto con el centro de servicio técnico autorizado.
  - De lo contrario, se podría producir una descarga eléctrica.
- No inserte piezas de metal como monedas, horquillas o restos metálicos, ni materiales inflamables, como papel o cerillas, en el proyector.
  - Esto podría producir un incendio o una descarga eléctrica.
- Cuando cambie las pilas usadas del mando a distancia por otras nuevas, asegúrese de que los niños no las ingieren. Mantenga las pilas fuera del alcance de los niños.
  - En caso de que un niño ingiera alguna batería, consulte con un médico inmediatamente.
- No abra nunca las tapas del proyector.
  - Existe un alto riesgo de descarga eléctrica.
- Nunca mire directamente a la lente cuando el proyector está encendido.
  - La luz brillante podría dañarle los ojos.
- Cuando la lámpara esté encendida o justo después de apagarse, no toque la rejilla de ventilación ni la lámpara pues estarán muy calientes.
- En caso de que se produzca una fuga de gas en la habitación, no toque el proyector ni la toma de corriente. Abra las ventanas para permitir la ventilación.
  - Las chispas originadas podrían producir incendios o quemaduras.
- En caso de tormenta eléctrica, desenchúfelo de la toma de corriente.
  - Esto evitará impactos o daños en el proyector.
- No use el proyector cerca de dispositivos electrónicos que generen un campo magnético intenso.
- Mantenga fuera del alcance de los niños el film plástico utilizado para embalar el proyector.
  - Si no se tiene precaución al manipularlo, podría producir asfixia.

- No deje las manos sobre el proyector durante mucho tiempo con el proyector funcionando.
- Si desea jugar con una videoconsola conectada a un proyector, se recomienda mantener una distancia de más de cuatro veces la longitud de la diagonal de la pantalla.
  - Asegúrese de que el cable de conexión sea lo suficientemente largo. De lo contrario, el producto podría caerse y ocasionar lesiones físicas o daños en el producto.
- No exponga el proyector ni el mando a distancia con las pilas en su interior a una temperatura ambiente elevada.
  - De lo contrario, se puede producir un incendio.

### PRECAUCIÓN

- No coloque objetos pesados sobre el proyector.
  - Se podrían caer y provocar lesiones personales.
- Cuando transporte el proyector, asegúrese de que la lente no sufra ningún golpe.
- Nunca toque la lente del proyector.
  - Podría dañarse la lente.
- No use herramientas afiladas con el proyector, como cuchillos ni martillos, ya que podría dañar la carcasa.
- En caso de que no se muestre ninguna imagen o no se emita ningún sonido, deje de utilizar el proyector. Apague el proyector, desenchúfelo de la toma de corriente y póngase en contacto con nuestro centro de servicio técnico.
  - Esto podría provocar incendios o descargas eléctricas.
- No deje caer objetos sobre el proyector ni permita que nada lo golpee.
  - Esto puede producir daños en el proyector e incluso lesiones personales.

- Se recomienda mantener una distancia de más de 5 a 7 veces la longitud diagonal de la pantalla.
  - Si se mantiene demasiado cerca de la pantalla durante un período prolongado, podrían producirse daños oculares.
- No bloquee el haz de luz emitido por el proyector con un libro u otro objeto.
  - La exposición prolongada al haz de luz del proyector puede producir fuego. Además, las lentes se pueden sobrecalentar y deteriorar por causa del calor reflejado. Desactive la función AV para detener temporalmente la proyección o apague la alimentación.
- No inicie el proyector con un alto nivel de volumen.
  - Un volumen elevado puede producirle daños auditivos.
- No utilice productos eléctricos de alto voltaje cerca del proyector, (por ejemplo, un sistema de control eléctrico de insectos). Esto podría provocar un funcionamiento incorrecto.
- No tire las pilas antiguas en lugares no indicados.
  - Esto puede provocar explosiones o fuego. El método de desecho puede variar según el país o la región. Deséchelas según el método adecuado.
- Riesgo de incendio o explosión si la batería se cambia por otra de un tipo incorrecto.

## Limpieza

### ADVERTENCIA

- No pulverice agua sobre el proyector para limpiarlo. Asegúrese de que no entre agua en el proyector.
  - Esto podría provocar incendios o descargas eléctricas.
- Si aprecia humo o un olor extraño procedente del proyector, o si un objeto extraño cae dentro, apáguelo, desenchúfelo de la alimentación y póngase en contacto con nuestro centro de servicio técnico.
  - De lo contrario, podría provocar incendios o descargas eléctricas.

**⚠ PRECAUCIÓN**

- Póngase en contacto con el vendedor o con nuestro centro de servicio técnico una vez al año para limpiar las piezas internas del proyector.
  - Si no limpia el interior del proyector durante un largo periodo de tiempo, la acumulación de polvo podría producir un incendio o daños en el proyector.
- Desconecte el cable de alimentación antes de limpiar con un paño suave las piezas de plástico, como la carcasa del proyector. No pulverice el producto con agua ni lo limpie con un paño húmedo. No utilice nunca limpiacristales, esmaltes industriales o para vehículos, abrasivos o cera, benceno, alcohol, etc., ya que pueden dañar el proyector.
  - Esto puede provocar incendios, descargas eléctricas o daños en el producto (deformación y corrosión).
- No limpie el sistema óptico (objetivo, espejo) justo después de haber apagado el producto o mientras esté en funcionamiento. Al limpiar el producto, desconecte el cable de alimentación y límpiolo suavemente con un paño suave. No pulverice el producto con agua ni lo limpie con un paño húmedo. No aplique detergentes, abrillantador industrial o para automóviles, sustancias abrasivas, cera, benceno, alcohol, agua, etc. en la unidad principal del producto ni el sistema óptico (objetivo, espejo), ya que podría dañar el producto.
  - Esto puede provocar incendios, descargas eléctricas o daños en el producto (deformación y corrosión).
- Desenchufe el aparato antes de limpiarlo.
  - De lo contrario, podría provocar una descarga eléctrica.

## Otros

### ADVERTENCIA

- Cuando se vaya a ausentar, coloque el proyector fuera del alcance de sus animales domésticos y desenchúfelo de la toma de pared.
  - El uso de un cable de alimentación deteriorado puede causar un cortocircuito o producir fuego.
- No utilice el proyector cerca de dispositivos electrónicos de alta precisión ni de dispositivos que transmitan señales de radio débil.
  - Esto puede afectar al funcionamiento del producto y producir accidentes.
- Solo un técnico cualificado podrá desmontar o modificar el proyector. Para el diagnóstico, ajuste o reparación, póngase en contacto con su vendedor o con nuestro centro de servicio técnico.
  - Esto podría provocar incendios o descargas eléctricas.
- La unidad necesita ventilarse correctamente. No bloquee el paso de aire alrededor de la unidad. Podrían producirse daños en la unidad y sobrecalentamiento interno.
- No toque la lente. Podría quemarse o dañar la lente. La lente y la unidad están CALIENTES durante e inmediatamente después de su uso. Tenga cuidado cuando manipule la unidad. Deje que se enfríe bien.
- Utilice solo una toma de corriente eléctrica con conexión a tierra. (Excepto para dispositivos sin toma a tierra.)
- No introduzca ningún objeto ni cubra los orificios de salida de aire.
  - Esto podría provocar incendios o descargas eléctricas.
- Siga las instrucciones de mantenimiento para que el uso sea óptimo y solicite asistencia solo a centros de servicio autorizados.
- Mantenga el mando a distancia y las baterías fuera del alcance de los niños.
  - De esta forma evitará lesiones personales o daños en el producto.

## PRECAUCIÓN

- No utilice ni guarde el proyector en exteriores durante periodos prolongados.
- No mezcle pilas nuevas y usadas.
  - Las pilas quemadas o con pérdidas pueden producir daños o lesiones.
- Asegúrese de desenchufar el proyector si no se va a utilizar durante un largo periodo de tiempo.
  - La acumulación de polvo puede producir incendios o descargas eléctricas por sobrecalentamiento, ignición o ventilación insuficiente.
- Utilice solamente el tipo especificado de pila.
  - Las pilas quemadas o con pérdidas pueden producir daños o lesiones.
- Asegúrese de usar el mismo tipo de pila cuando la sustituya.
  - En caso de fallo en el contacto de la pila, ésta podría agotarse rápidamente o el mando a distancia no funcionaría correctamente.
- Deshágase convenientemente de las pilas usadas.
  - Se podría producir una explosión o un incendio. El método correcto de desecho puede variar según el país o la región. Deseche la pila según las instrucciones indicadas.
- No tire ni desmonte la pila.
  - De hacerlo, podría provocar un incendio o explosión debido a los daños causados en la batería.
- Guarde la pila lejos de objetos metálicos, como llaves o clips para papel.
  - Un exceso de corriente puede causar un aumento rápido de la temperatura, lo que puede provocar incendios o quemaduras.
- No guarde la batería cerca de ninguna fuente de calor, como un calefactor.
  - Esto podría provocar incendios o daños al producto.
- No la guarde a temperaturas superiores a 60 °C ni en entornos muy húmedos.
  - Se podría producir una explosión o un incendio.
- Asegúrese de que la pila está instalada correctamente.
  - Esto evitará que se produzcan explosiones o fuego.
- La sustitución incorrecta de las pilas puede provocar un incendio.
- Baterías: Almacene los accesorios (batería, etc.) en un lugar seguro fuera del alcance de los niños.

### Grupo de riesgo 2

**PRECAUCIÓN** Este dispositivo emite radiaciones ópticas potencialmente peligrosas. No mire directamente a la lámpara cuando esté en funcionamiento. Podría sufrir lesiones oculares.

La etiqueta se encuentra en la parte inferior del producto y el idioma puede variar.

# CONTENIDO

## LICENCIAS 2

## PRECAUCIONES DE SEGURIDAD 3

## PREPARATIVOS 15

### Accesorios 15

### Extras opcionales 16

### Piezas y componentes 17

- Unidad principal 17

### Uso del botón joystick 19

- Funciones básicas 19
- Ajuste del menú 20

### Indicadores de estado del proyector 20

### Instalación 21

- Precauciones al realizar la instalación 21
- Distancia de proyección por tamaño de pantalla 23
- Sistema de seguridad Kensington 25

## MANDO A DISTANCIA Magic Control 26

### Cómo registrar el mando a distancia Magic Control 28

### Para volver a registrar el mando a distancia Magic Control 28

### Uso del mando a distancia Magic Control 29

## USO DEL PROYECTOR 30

- Enfoque de la imagen en pantalla 30
- Visualización de imágenes con el proyector 31

## CONEXIÓN DE DISPOSITIVOS 32

### Conexión HDMI 33

- Conexión a un receptor HD, reproductor de DVD o dispositivos externos 33
- Conexión a un PC 34
- Conexión a un ordenador portátil 35

### Conexión de auriculares 36

### Conexión de un amplificador digital 37

### Conectar un dispositivo inteligente (teléfono inteligente, tablet, etc.) 38

- Dispositivos compatibles con Slimport 38
- Dispositivos compatibles con adaptador AV digital Lightning de Apple 38
- Dispositivos compatibles con adaptador AV digital de 30 patillas de Apple 38

## MANTENIMIENTO 39

### Limpieza 39

- Limpieza de la Lente/Espejo 39
- Limpieza de la carcasa del proyector 39

## ESPECIFICACIONES 40

### Información del aviso de software de código abierto 43

## SÍMBOLOS 44

# PREPARATIVOS

Las ilustraciones pueden ser ligeramente diferentes del producto real.

## Accesorios

Los accesorios incluidos con el proyector se muestran a continuación.

Los accesorios están sujetos a cambios sin previo aviso.

Pueden añadirse nuevos accesorios o eliminarse los antiguos.



Mando a distancia  
Dos pilas AA



Manual del usuario



Adaptador de CA/CC



Cable de alimentación

- Cuando conecte un cable HDMI o USB, o una unidad flash USB al puerto HDMI o USB, utilice un producto con un máximo de 18 mm de ancho y un máximo de 10 mm de alto. Si el cable USB o la unidad flash USB no se ajustan a los puertos USB del proyector, utilice un cable de extensión compatible con USB 2.0.

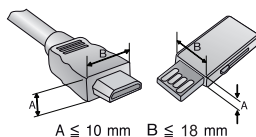

- Cuando conecte dos dispositivos USB al mismo tiempo, cada uno debe tener biselados de menos de 8,5 mm de grosor.
- Utilice un cable certificado con el logotipo HDMI.
- Si no utiliza un cable HDMI certificado, es posible que la pantalla no se muestre o que se produzca un error de conexión. (Tipos de cable HDMI recomendados)
  - Cable HDMI®/™ de velocidad ultra alta (3 m o menos)

## Extras opcionales

Para adquirir accesorios opcionales, dirjase a una tienda de electrónica o a un sitio de compra en línea. También puede ponerse en contacto con el establecimiento donde haya adquirido el producto. Los accesorios opcionales están sujetos a cambios sin previo aviso.



Pantalla para el proyector



Cable HDMI



Cable óptico

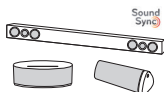

Dispositivo de audio LG

## Piezas y componentes

El proyector se ha fabricado con tecnología de última generación. Sin embargo, en la pantalla podrían aparecer pequeños puntos negros o con colores brillantes (rojo, azul o verde). Esto es un resultado normal del proceso de fabricación y no indica un funcionamiento incorrecto.

### Unidad principal

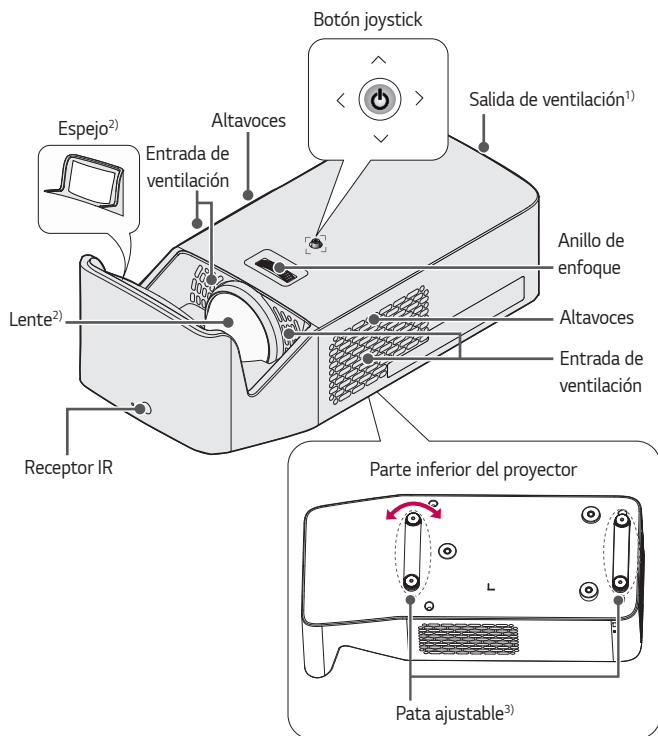

- 1) Debido a la alta temperatura que se alcanza en la zona de ventilación, no debe acercarse demasiado a ella.
- 2) No toque nunca la lente ni el espejo del proyector cuando esté en funcionamiento. Podría dañarse la lente. (Mantenga la lente alejada de objetos afilados).
- 3) Gire la pata ajustable a la izquierda o la derecha para ajustar el ángulo.

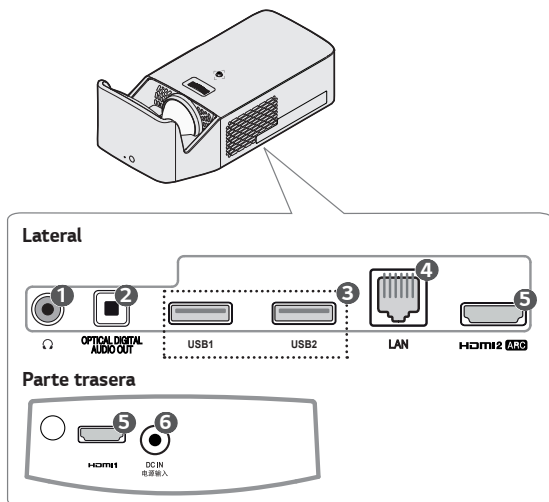



N.º	Descripción
1	🔊 (Toma de auriculares)
2	OPTICAL DIGITAL AUDIO OUT Puerto
3	Puerto USB
4	LAN Puerto
5	HDMI Puerto
6	DC IN Puerto

## Uso del botón joystick

Puede controlar el proyector pulsando el botón o moviendo el joystick hacia la izquierda, la derecha, arriba o abajo.

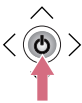
### Funciones básicas

	<b>Encendido</b>	Cuando el proyector esté apagado, coloque el dedo en el botón joystick, púlselo una vez y, a continuación, retire el dedo.
	<b>Apagado</b>	Mantenga pulsado el botón de joystick durante más de 3 segundos mientras el proyector esté encendido.
	<b>Control de volumen</b>	Coloque el dedo sobre el botón joystick y muévelo hacia la izquierda o a la derecha. Puede ajustar el nivel de volumen.
	<b>Arriba/ abajo/ izquierda/ derecha</b>	Si mueve el joystick hacia arriba, abajo, la derecha o la izquierda, puede mover el cursor para seleccionar las opciones del menú.

#### ! NOTA

- Cuando coloque el dedo sobre el botón joystick y lo dirija hacia arriba, abajo, la derecha o la izquierda, tenga cuidado de no pulsarlo. Tenga cuidado de no pulsarlo. Si pulsa el botón mientras mueve el joystick, es posible que no funcione el control de volumen y que el cursor no se mueva.

## Ajuste del menú

Cuando el proyector esté encendido, pulse el botón joystick una vez.

Puede ajustar las opciones del menú (⏻, ⏪, ✕, ⚙️) moviendo el botón joystick hacia arriba, abajo, la derecha o la izquierda. Desplácese hasta la opción del menú deseada y, a continuación, pulse el botón joystick una vez para seleccionarla.

⏻	Apaga.
⏪	Permite cambiar la fuente de entrada.
✕	Permite salir de las pantallas y volver al modo de visualización del proyector.
⚙️	Muestra el menú Config.

## Indicadores de estado del proyector

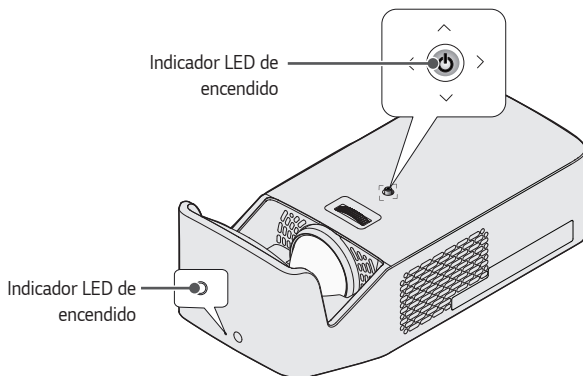

Indicador LED de encendido	
<b>Rojo</b>	Estado en espera
<b>Descon</b>	El proyector está encendido y funcionando.

## Instalación

### Precauciones al realizar la instalación

- Coloque el proyector en una zona con una ventilación adecuada.
  - Para evitar el sobrecalentamiento interno, instale el proyector en un lugar bien ventilado. No coloque objetos cerca del proyector, ya que pueden bloquear las rejillas de ventilación. Si las rejillas de ventilación se bloquean, la temperatura interna del proyector subirá.

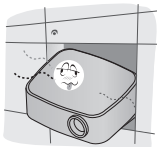

- No coloque el proyector sobre alfombras ni moquetas. Si la rejilla de ventilación del proyector se encuentra en la parte inferior, tenga cuidado de no taparla y utilice siempre el proyector sobre una superficie sólida y plana.



- Evite que entren objetos extraños, como restos de papel, en el proyector.



- Deje un espacio libre de al menos 30 cm alrededor del proyector.

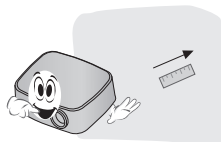

- No coloque el proyector en un entorno frío, cálido ni húmedo.
- No coloque el proyector en un lugar donde atraiga el polvo fácilmente.
  - De lo contrario, se puede producir un incendio.
- No abra nunca las tapas del proyector. Existe un alto riesgo de descarga eléctrica.

- El proyector se ha fabricado con tecnología de última generación. Sin embargo, en la pantalla podrían aparecer pequeños puntos negros o de colores brillantes (rojo, azul o verde). Esto es un resultado normal del proceso de fabricación y no indica un funcionamiento incorrecto.
- El mando a distancia podría no funcionar en un entorno donde haya instaladas lámparas con reactancia electrónica o lámparas fluorescentes de tres longitudes de onda. Sustituya la lámpara por otra de tipo estándar universal para que el mando a distancia funcione correctamente.
- Para instalarlo en el techo, fije el soporte de montaje en techo en el proyector con los tornillos M4 x 8 mm.
- No apriete los tornillos en exceso. Puede dañar la carcasa y causar que el proyector se caiga y provoque lesiones graves. (Par recomendado: de 5 a 8 kgf·cm)

## **Distancia de proyección por tamaño de pantalla**

- 1** Coloque el proyector sobre una superficie sólida y nivelada, junto con el PC o la fuente de audio/vídeo.
- 2** Coloque el proyector a una distancia apropiada de la pantalla. La distancia entre el proyector y la pantalla determina el tamaño real de la imagen.
- 3** Sitúe el proyector de forma que la lente se encuentre en ángulo recto con respecto a la pantalla. Si el proyector no se encuentra en ángulo recto, la imagen proyectada se mostrará distorsionada. Para corregir esta distorsión, utilice la función Ajustar Borde.
- 4** Conecte los cables de alimentación del proyector y los dispositivos conectados a la toma de la pared.

### Proporción de proyección ascendente: 125 %

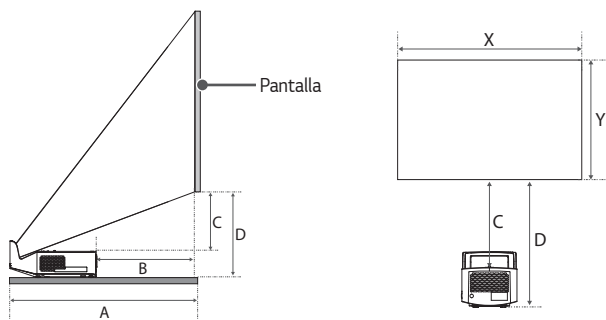

Tamaño de la pantalla	pulgadas	60	70	80	90	100
	mm	1524	1778	2032	2286	2540
Tamaño horizontal (X) x Tamaño vertical (Y)	mm	1328 x 747	1550 x 872	1771 x 996	1992 x 1121	2214 x 1245
	A	mm	414	482	550	618
B	mm	105	173	241	309	377
C	mm	149	181	213	245	276
D	mm	241	273	304	336	368

La distancia de proyección puede variar en función de las condiciones de instalación.

#### ! NOTA

- Si la imagen proyectada aparece distorsionada o torcida, compruebe si la pantalla está instalada correctamente.

## **Sistema de seguridad Kensington**

- Este proyector incluye un conector estándar de seguridad Kensington como mecanismo antirrobo. Conecte el cable del sistema de seguridad Kensington como se muestra más abajo.
- Para obtener más información sobre la instalación y el uso detallado del sistema de seguridad Kensington, consulte la guía del usuario suministrada con el sistema de seguridad Kensington.
- El sistema de seguridad Kensington es un accesorio opcional.
- ¿Qué es Kensington?  
Kensington es una empresa que ofrece sistemas de seguridad para portátiles y otros dispositivos electrónicos. Sitio web: <http://www.kensington.com>

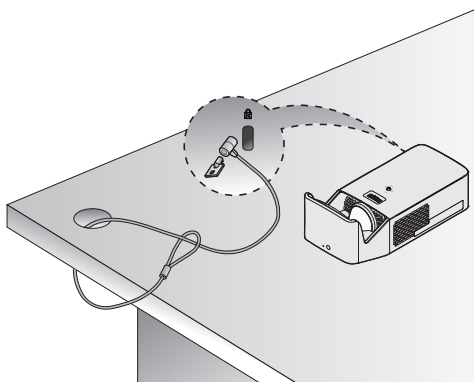

# MANDO A DISTANCIA Magic Control

Si mientras se utiliza el proyector se muestra un mensaje que indica que el nivel de las pilas es bajo, cambie las pilas.

Como se muestra en la figura, presione la parte superior de la tapa de la batería y deslícela hacia abajo. Inserte dos pilas nuevas e idénticas (1,5 V, tipo AA) con polos + y - apuntando en la dirección correcta en el mando a distancia.

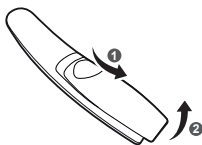

## ! NOTA

- No mezcle pilas nuevas y usadas.

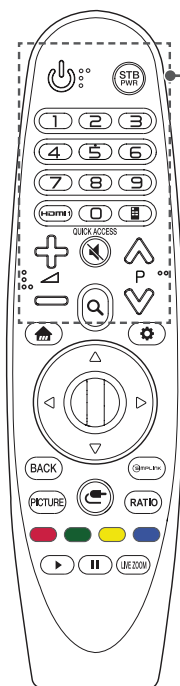

### (ENCENDIDO/APAGADO)

Permite encender y apagar el proyector.

### (STB ENCENDIDO/APAGADO)

Puede encender o apagar el receptor digital añadiéndolo al mando a distancia universal de su proyector.

### Botones numéricos

Permiten introducir números.

### HDMI

Permite cambiar la fuente de entrada a [HDMI1].

### QUICK ACCESS \*

Puede acceder a las aplicaciones con los botones numéricos correspondientes a las funciones.

### (Mando de pantalla)

Muestra el Mando de pantalla.

- Permite acceder al menú del mando a distancia universal en algunas regiones.



Permite ajustar el nivel de volumen.

### (SILENCIO)

Permite silenciar el sonido completamente.

### (SILENCIO) \*

Permite acceder al menú [Accesibilidad].



Permite ir a la página anterior o siguiente.

### (BUSCAR)

Permite buscar contenidos como películas y otros vídeos, o realizar una búsqueda en la web introduciendo los términos de búsqueda en el cuadro de búsqueda.

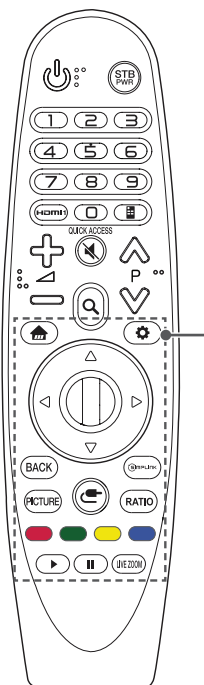

Permite acceder al menú de inicio.



Muestra la lista usada anteriormente.

### (Ajustes rápidos)

Permite acceder a los Ajustes rápidos.

### (Ajustes rápidos) \*

Muestra el menú [Toda la configuración].

### (Arriba/abajo/izquierda/derecha)

Pulse el botón arriba, abajo, izquierda o derecha para desplazarse por el menú.

Si pulsa los botones mientras el puntero está en uso, el puntero desaparecerá de la pantalla y el mando a distancia Mágico funcionará como un mando a distancia general. Para que se vuelva a mostrar el puntero en la pantalla, agite el mando a distancia Mágico de izquierda a derecha.

### Rueda (Aceptar)

Pulse el centro del botón **Rueda (Aceptar)** para seleccionar un menú. Puede cambiar de página con el botón de rueda.

### BACK

Vuelve a la pantalla anterior.

### BACK \*

Permite salir de las pantallas y volver a la visualización de la última entrada.

### PICTURE

Permite cambiar el modo de imagen.

### SIMPLINK

Le permite utilizar la función SIMPLINK.

### (ENTRADA)

Permite cambiar la fuente de entrada.

### (ENTRADA) \*

Muestra todas las listas de entradas externas.

### RATIO

Cambia el formato de la pantalla con cada pulsación del botón.

### Botones de colores

Permiten acceder a funciones especiales de algunos menús.

### Botones de control ( )

Tiene acceso a contenidos premium, contenidos de vídeo y dispositivos que admitan SIMPLINK.

### LIVE ZOOM

Al aplicar zoom en la zona seleccionada, puede verla en pantalla completa.



\* : Para utilizar el botón, manténgalo pulsado durante más de 3 segundos.

## Cómo registrar el mando a distancia Magic Control



Para utilizar el mando a distancia Mágico, primero debe registrarlo en el proyector.

- 1 Coloque las pilas en el mando a distancia Mágico y encienda el proyector.
  - 2 Apunte con el mando a distancia Mágico al proyector y pulse el botón  **Rueda (Aceptar)**.
- Si el proyector no puede registrar el mando a distancia Mágico, apague y encienda de nuevo el proyector y vuelva a intentarlo.

## Para volver a registrar el mando a distancia Magic Control

- 1 Pulse los botones  y **BACK** al mismo tiempo durante cinco segundos para desvincular el mando a distancia Mágico del proyector.
- 2 Pulse el botón  **Rueda (Aceptar)** en dirección al proyector para volver a registrar el mando a distancia Mágico.

## Uso del mando a distancia Magic Control

- Mueva el mando a distancia Magic Control ligeramente hacia la derecha y la izquierda, o pulse los botones ,  (**ENTRADA**) para que el puntero aparezca en la pantalla.
- Si el puntero no se ha utilizado durante un periodo determinado de tiempo o si el mando a distancia Mágico se coloca sobre una superficie plana, el puntero desaparecerá.
- Si el puntero no responde con suavidad, puede reiniciar el puntero moviéndolo al borde de la pantalla.
- El mando a distancia Mágico agota las pilas más rápido que un mando a distancia normal debido a las funciones adicionales.

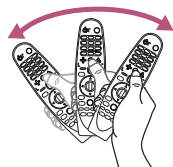
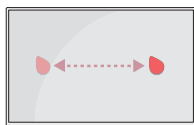

### PRECAUCIÓN

- Utilice el mando a distancia dentro del rango especificado (10 metros). Es posible que sufra algún error de comunicación al utilizar el dispositivo fuera del área de cobertura o si hay obstáculos dentro del área.
- Es posible que sufra algún error de comunicación en función de los accesorios. Los dispositivos como el horno microondas y la red LAN inalámbrica funcionan en la misma banda de frecuencia (2,4 GHz) que el mando a distancia Mágico. Esto puede provocar errores de comunicación.
- Puede que el mando a distancia Mágico no funcione correctamente si hay un router inalámbrico (AP) a una distancia de 1 metros de la proyector. El router inalámbrico debe estar a más de 1 metros de distancia de la proyector.
- No desmonte ni aplique calor a las pilas.
- No deje caer las pilas. Evite los impactos fuertes sobre las pilas.
- La inserción incorrecta de las pilas puede provocar explosiones.

# USO DEL PROYECTOR



## Enfoque de la imagen en pantalla

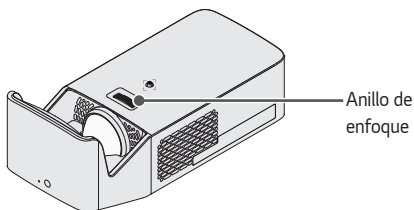

Al proyectarse la imagen en pantalla, compruebe si está correctamente enfocada y si queda correctamente ajustada.



- Para enfocar la imagen, gire el anillo de enfoque.
- Asegúrese de que el producto no se mueva al ajustar el enfoque.

## Visualización de imágenes con el proyector

- 1 En el modo de espera, pulse el botón  (**ENCENDIDO/APAGADO**) para encender el proyector.
- 2 Seleccione  (**ENTRADA**) → [Todas las entradas] y seleccione la señal de entrada que desee.
- 3 Puede controlar el proyector con los siguientes botones durante la reproducción.

Botón	Descripción
 P	Permite ir a la página anterior o siguiente.
	Permite ajustar el nivel de volumen.
 ( <b>SILENCIO</b> )	Silencia el proyector.

- 4 Para apagar el proyector, pulse el botón de  (**ENCENDIDO/APAGADO**).

# CONEXIÓN DE DISPOSITIVOS

Puede conectar varios dispositivos externos al proyector.

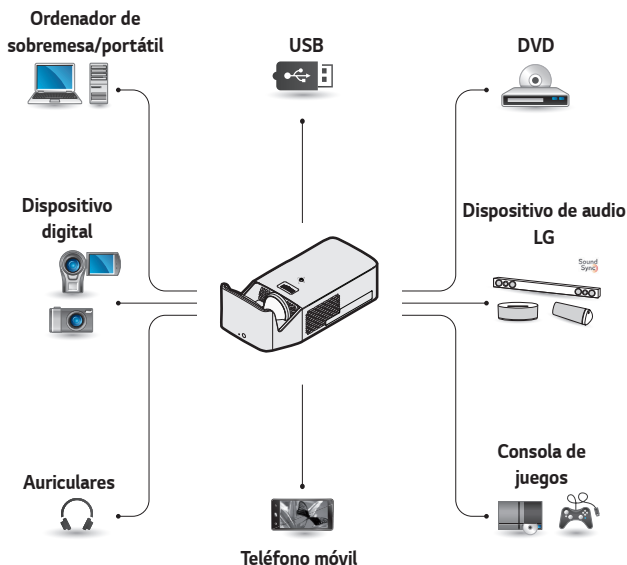

HDMI - Página 33, 34, 35

Auriculares - Página 36

Amplificador digital - Página 37

Dispositivo inteligente - Página 38

## Conexión HDMI

Conecte un receptor HD, un reproductor de DVD o dispositivos externos al proyector y seleccione el modo de entrada correspondiente. Puede realizar la conexión con cualquier puerto de entrada HDMI.

-  (ENTRADA) → [Todas las entradas] → [HDMI1]/[HDMI2]

### Conexión a un receptor HD, reproductor de DVD o dispositivos externos

Con un cable HDMI, puede disfrutar de una imagen y sonido de alta calidad. Mediante un cable HDMI, conecte el puerto **HDMI** del proyector al puerto de salida HDMI del dispositivo con el que desee conectar. La salida de vídeo y de audio se realiza a la vez.

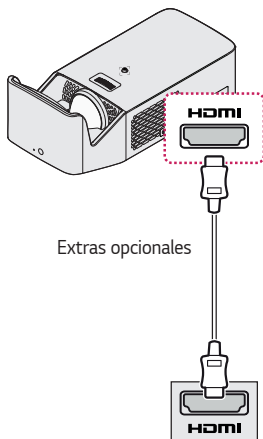

### **NOTA**

#### ARC (Audio Return Channel)

- Los dispositivos externos de audio compatibles con SIMPLINK y ARC se deben conectar a través de un puerto **HDMI2 ARC**.
- Al conectarse con un cable HDMI® de alta velocidad, los dispositivos de audio externos compatibles con la salida ARC o SPDIF funcionan con la función SIMPLINK sin necesidad de disponer de un cable de audio óptico adicional.

## Conexión a un PC

El proyector admite la función Plug and Play. Su PC detectará automáticamente el proyector y no requiere la instalación de ningún controlador.

Mediante un cable HDMI, conecte el puerto **HDMI** del proyector al puerto de salida HDMI del PC. La salida de vídeo y de audio se realiza a la vez.

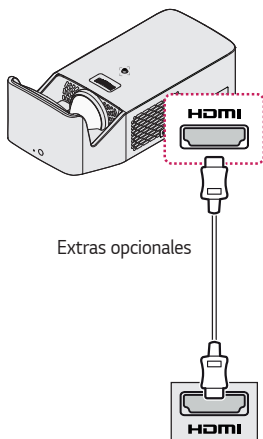

## Conexión a un ordenador portátil

Puede conectar el proyector a un portátil para utilizar distintas funciones.

Mediante un cable HDMI, conecte el puerto **HDMI** del proyector al puerto de salida HDMI del portátil. La salida de vídeo y de audio se realiza a la vez.

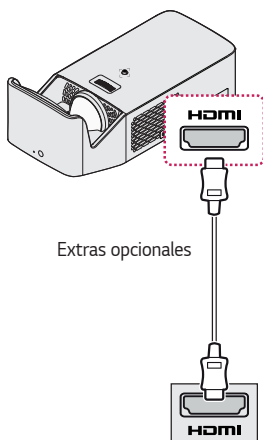

## Ejemplos de configuración de cambio de salida al conectarse a un ordenador portátil

En la tabla siguiente se muestran ejemplos del cambio de salida. Para obtener más información, consulte **Salida externa, Conexión a un monitor externo** o las secciones similares del manual de usuario de su ordenador.

Marca	Cambio de salida
Lenovo	Fn + F7
HP	Fn + F4
Dell	Fn + F8
Acer	Fn + F5
ASUS	Fn + F8
LG	Fn + F7
Samsung	Fn + F4
Apple	Ajuste el panel de control para activar el reflejo tras la instalación.

## Conexión de auriculares

Puede escuchar el audio a través de unos auriculares.

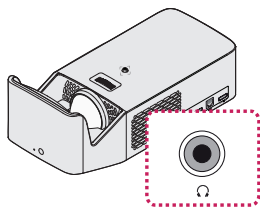

No suministrado

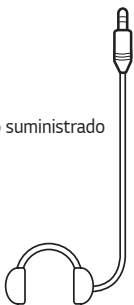

## Conexión de un amplificador digital

Mediante un cable óptico, conecte el puerto de entrada de audio digital de un amplificador digital al puerto **OPTICAL DIGITAL AUDIO OUT** del proyector. La salida de un amplificador con un convertidor digital se debe definir con el formato de audio deseado. Si utiliza un cable HDMI para conectar un sistema de cine en casa o conecta una salida óptica a un dispositivo de audio externo, establezca [Salida de sonido] en [HDMI ARC] o [Óptico]. Si un proyector, un sistema de cine en casa y los altavoces de un dispositivo de audio externo funcionan al mismo tiempo, se producirá eco.

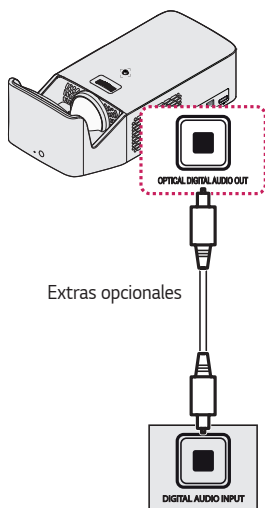

### ! NOTA

- Consulte el manual de usuario del dispositivo de audio que desee conectar.
- Al conectar este producto a otros dispositivos, asegúrese de apagar y desenchufar todos los dispositivos.
- La salida de audio de este producto tiene un ancho de banda de audio de alto rango, de manera que el volumen del receptor se debe ajustar correctamente. Los altavoces se pueden dañar debido a altas frecuencias inesperadas.
- Si se conecta el puerto **OPTICAL DIGITAL AUDIO OUT** del proyector al puerto de entrada de audio digital de un amplificador digital y el puerto de entrada de audio del proyector al puerto de salida de audio analógico del amplificador digital, se puede producir oscilación de sonido debido al bucle cerrado. Retire una de las dos conexiones para evitarlo. (Esto también se aplica a los dispositivos de cine en casa).

## Conectar un dispositivo inteligente (teléfono inteligente, tablet, etc.)

-  (ENTRADA) → [Todas las entradas] → [HDMI1]/[HDMI2]
- La imagen podría ser distinta a la del producto real.

Conecte un dispositivo inteligente al proyector utilizando un cable<sup>1)</sup> y establezca la entrada externa del proyector en HDMI. La pantalla del dispositivo inteligente se mostrará a través del proyector. Puede realizar la conexión con cualquier puerto de entrada HDMI.

Para obtener instrucciones específicas del modelo sobre el uso de la conexión por cable, consulte con el fabricante del dispositivo inteligente.

Los dispositivos inteligentes compatibles pueden cambiar en función de las circunstancias de cada fabricante.

- 1) Ejemplos de cómo conectar un cable a diferentes dispositivos inteligentes (el cable se adquiere por separado).

### Dispositivos compatibles con Slimport

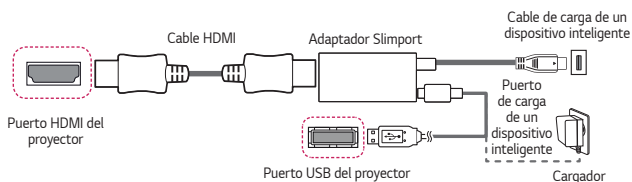

### Dispositivos compatibles con adaptador AV digital Lightning de Apple

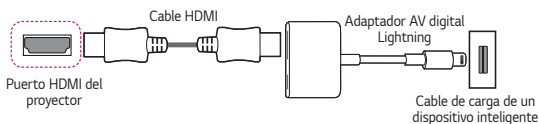

### Dispositivos compatibles con adaptador AV digital de 30 patillas de Apple

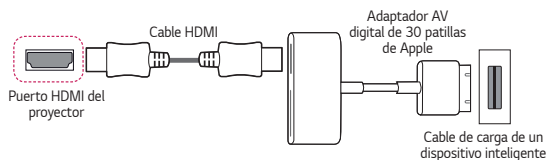

# MANTENIMIENTO

Limpie el proyector para mantenerlo en buen estado de funcionamiento.

## Limpieza

### Limpieza de la Lente/Espejo

- Limpie la lente/espejo si hay polvo o manchas en la superficie.
- Para eliminar el polvo o las manchas de la lente/espejo, utilice un limpiador de aire comprimido, un bastoncillo de algodón o un paño suave para frotar suavemente la lente.
- No limpie la lente/espejo mientras el producto esté en uso o inmediatamente después de apagarlo.
- Cuando limpie la lente/espejo, no utilice limpiadores, abrillantadores industriales ni para coches, sustancias abrasivas ni cera, benceno, alcohol, agua, etc., ya que podría dañar el producto.

### Limpieza de la carcasa del proyector

- Antes de limpiar la carcasa del proyector, desenchufe el cable de alimentación.
- Para eliminar el polvo o las manchas de la lente, use un paño seco y suave, que no suelte pelusa.
- No use alcohol, benceno, disolventes ni otros productos químicos que podrían dañar la carcasa.

# ESPECIFICACIONES

MODELO	HF65LS (HF65LS-EU) HF65LSR (HF65LSR-EU)	
<b>Resolución (píxeles)</b>	1920 (horizontal) × 1080 (vertical)	
<b>Formato</b>	16:9 (horizontal:vertical)	
<b>Distancia de proyección</b> – <b>Tamaño de la pantalla</b>	414 mm a 686 mm – 1524 mm a 2540 mm (60 pulgadas a 100 pulgadas)	
<b>Proporción de proyección ascendente</b>	125 %	
<b>Consumo de energía</b>	100 W	
	Espera de red: 1,3 W (Si todos los puertos de red están activados.)	
<b>Adaptador de CA/CC</b>	Fabricante: Honor Modelo: ADS-110CL-19-3 190110G	
	19 V  5,79 A (Adaptador con entrada de 100 - 240 V a 50/60 Hz)	
<b>Salida de audio</b>	3 W + 3 W	
<b>Alto</b>	127,6 mm (sin pie), 128,8 mm (con pie)	
<b>Ancho</b>	131,4 mm	
<b>Profundidad</b>	309 mm	
<b>Peso</b>	1,8 kg	
<b>Dispositivo USB</b>	5 V; 0,5 A (máx.)	
<b>Entorno de funcionamiento</b>	<b>Temperatura</b>	
	<b>Funcionamiento</b>	De 0 °C a 40 °C
	<b>Almacenamiento</b>	De -20 °C a 60 °C
	<b>Humedad relativa</b>	
	<b>Funcionamiento</b>	Del 0 % al 80 %
	<b>Almacenamiento</b>	Del 0 % al 85 %

- Use únicamente las fuentes de alimentación indicadas en las instrucciones del usuario.
- El contenido de este manual se puede modificar sin previo aviso debido a la actualización de las funciones del producto.
- El puerto de red se puede activar/desactivar en el menú del proyector seleccionando la función [Encender proyector móvil].

**Modo admitido HDMI (DTV)**

Resolución	Frecuencia horizontal (kHz)	Frecuencia vertical (Hz)
640 x 480p	31,46	59,94
	31,50	60,00
720 x 480p	31,47	59,94
	31,50	60,00
720 x 576p	31,25	50,00
1280 x 720p	44,96	59,94
	45,00	60,00
	37,5	50,00
1920 x 1080i	28,12	50,00
	33,72	59,94
	33,75	60,00
1920 x 1080p	26,97	23,97
	27,00	24,00
	33,71	29,97
	33,75	30,00
	56,25	50,00
	67,43	59,94
	67,50	60,00

**Modo admitido HDMI (PC)**

Resolución	Frecuencia horizontal (kHz)	Frecuencia vertical (Hz)
640 x 350	31,46	70,09
720 x 400	31,46	70,08
640 x 480	31,46	59,94
800 x 600	37,87	60,31
1024 x 768	48,36	60,00
1152 x 864	54,34	60,05
1280 x 1024	63,98	60,02
1360 x 768	47,71	60,01
1920 x 1080	67,5	60,00

- Si hay una señal de entrada no válida en el proyector, la reproducción en la pantalla no será correcta o aparecerá un mensaje del tipo [No hay señal] o [Formato no válido].
- El proyector admite el tipo DDC1/2B como función Plug and Play (reconocimiento automático del monitor del PC).
- Se recomienda 1920 x 1080 como calidad de imagen óptima en el modo PC.

## Información del aviso de software de código abierto







Para obtener el código fuente correspondiente GPL, LGPL, MPL y otras licencias de código abierto que contiene este producto, visite <http://opensource.lge.com>.

Además del código fuente, podrá descargar las condiciones de las licencias, exención de responsabilidad de la garantía y avisos de copyright.

LG Electronics también le proporcionará código abierto en CD-ROM por un importe que cubre los gastos de su distribución (como el soporte, el envío y la manipulación) previa solicitud por correo electrónico a [opensource@lge.com](mailto:opensource@lge.com).

Esta oferta es válida durante un periodo de tres años a partir del último envío de este producto. Esta oferta es válida para cualquier persona que reciba esta información.

# SÍMBOLOS

	Se refiere a la corriente alterna (CA).
	Se refiere a la corriente continua (CC).
	Se refiere a equipos de clase II.
	Se refiere al modo en espera.
	Se refiere al modo "ON" (encendido).
	Se refiere a voltajes peligrosos.



# ACERCA DEL PROYECTOR LG

---

La imagen que se muestra puede diferir de la de su proyector.

Es posible que el menú en pantalla (OSD) del proyector no coincida exactamente con el de las imágenes incluidas en este manual.

[ ] : los botones y el texto que aparecen en la pantalla del proyector.

# CONTENIDO

## ACERCA DEL PROYECTOR LG 4

<b>Inicio de tutorial</b>	<b>4</b>
– Uso de la función de inicio del proyector LG	4
<b>Configuración de red</b>	<b>8</b>
– Configuración de red	8

## CÓMO UTILIZAR EL PROYECTOR 10

<b>Uso del Mando de pantalla</b>	<b>10</b>
<b>Configuración del control universal</b>	<b>12</b>
<b>Iniciar aplicaciones mediante el [ACCESO RÁPIDO]</b>	<b>13</b>
– Usar aplicaciones de forma rápida y sencilla con el [ACCESO RÁPIDO]	13
<b>SIMPLINK (HDMI-CEC)</b>	<b>15</b>
– Uso de SIMPLINK	15
<b>Uso de la aplicación LG TV Plus</b>	<b>17</b>
– Conectar su dispositivo inteligente a un proyector utilizando la aplicación LG TV Plus	17
– Controlar su proyector con la aplicación LG TV Plus	18
<b>Conexión móvil</b>	<b>19</b>
– Uso de la conexión móvil	19
<b>Uso de teclado y ratón</b>	<b>20</b>
– Uso de un ratón USB inalámbrico o por cable	20
– Uso de un teclado USB inalámbrico o por cable	20
<b>Uso de un mando para videojuegos</b>	<b>21</b>

## CÓMO UTILIZAR DIVERSOS CONTENIDOS 22

<b>LG Content Store</b>	<b>22</b>
<b>Crear lista de deseos</b>	<b>23</b>
– Uso de [Mi contenido]	23
<b>Creación de una cuenta</b>	<b>24</b>
– Creación de una cuenta de LG24	
<b>Administración de cuenta</b>	<b>25</b>
– Administración de su cuenta de LG	25
<b>Buscar contenido</b>	<b>26</b>
– [Búsqueda]	26
– Búsqueda de contenido	26
<b>Usar aplicaciones y contenidos</b>	<b>27</b>
– Instalación de aplicaciones	27
<b>Visualización de contenido VOD</b>	<b>28</b>

## REPRODUCIR OTROS ARCHIVOS DE DISPOSITIVO 29

<b>[Foto y Video]</b>	<b>29</b>
– Visualización de fotos y vídeos	29
– Reproductor de fotografías	30
– Reproductor de vídeo	32
– Archivos de vídeo compatibles	34
– Precauciones para la reproducción de vídeos	36
<b>[Música]</b>	<b>37</b>
– Reproducción de música	37
– Uso del reproductor de música	38
<b>[Visor de archivos]</b>	<b>41</b>
– Visualización de archivos	41
– Exploración del visor de archivos	42

<b>Conexión de USB</b>	<b>44</b>
– Consejos para el uso de un dispositivo de almacenamiento USB	45
<b>Compartir smartphone</b>	<b>46</b>
– Uso compartido del contenido con smartphones	46
<b>Compartir la pantalla del teléfono inteligente</b>	<b>48</b>
– Cómo ver la pantalla del dispositivo móvil en el proyector	48
<b>Compartir contenido del ordenador</b>	<b>49</b>
– ¿Qué es el uso compartido del contenido?	49
<b>Compartir pantalla del ordenador</b>	<b>52</b>
– Para ver la pantalla del PC en el proyector	52
<b>VENTAJAS DE UN PROYECTOR SMART</b>	<b>53</b>
<b>Aplicar zoom en la pantalla del proyector</b>	<b>53</b>
– Cambio de posición de una pantalla ampliada	54
<b>Disfrutar de Internet</b>	<b>55</b>
– Uso del [Navegador web]	55
<b>Reproducir sonido de un dispositivo inteligente a través de los altavoces del proyector</b>	<b>58</b>
<b>Notificaciones</b>	<b>59</b>
– Uso de [Notificaciones]	59

## **CONOZCA LA LISTA DE AJUSTES** **60**

<b>Ajustes rápidos</b>	<b>60</b>
– Para utilizar la función de ajustes rápidamente	60
<b>Configuración de [Imagen]</b>	<b>61</b>
<b>Configuración de [Sonido]</b>	<b>68</b>
<b>[Red]</b>	<b>75</b>
<b>[General]</b>	<b>77</b>
<b>Configuración de [Seguridad]</b>	<b>85</b>
<b>[Accesibilidad]</b>	<b>86</b>

## **ACTUALIZAR EL SOFTWARE** **87**

## **SOLUCIÓN DE PROBLEMAS 88**

<b>Funcionamiento anómalo</b>	<b>88</b>
<b>Problemas con la pantalla</b>	<b>89</b>
<b>Problemas de sonido</b>	<b>90</b>
<b>Problemas con la conexión al PC</b>	<b>91</b>
<b>Problemas de reproducción de películas de [Foto y Vídeo]</b>	<b>92</b>
<b>Problemas de conexión de red</b>	<b>94</b>
<b>Problemas de la cuenta de LG</b>	<b>96</b>
<b>Problemas de contenidos</b>	<b>97</b>
<b>Problemas de navegador de Internet</b>	<b>97</b>







# ACERCA DEL PROYECTOR LG

## Inicio de tutorial

### Uso de la función de inicio del proyector LG

Puede abrir la pantalla de inicio pulsando el botón  del mando a distancia. Podrá combinar las aplicaciones utilizadas con más frecuencia en una única pantalla y elegir la que desee en cualquier momento.



Descripción	
1	 Inicie [BÚSQUEDA].
	 Permite cambiar a otra fuente de entrada o cambiar la configuración.
	 Permite cambiar fácilmente la configuración del proyector. Seleccione  para acceder a la configuración avanzada.
2	Añada el contenido que desea utilizar, de forma fácil y rápida. (Esta función no es compatible en algunos países. Al seleccionarla, se le dirigirá a la LG Content Store).
3	Esta es una lista de aplicaciones usadas recientemente. Para acceder a la lista de aplicaciones usadas recientemente, seleccione este elemento y, a continuación, mantenga pulsado el botón  <b>Rueda (Aceptar)</b> o  <b>OK</b> . Puede ver todas las aplicaciones que ha utilizado recientemente en la lista.
4	Puede ejecutar, mover y eliminar todas las aplicaciones instaladas en el proyector.

## Uso de la lista Recientes

Para acceder a la lista de aplicaciones usadas recientemente, mantenga pulsado el botón  del mando a distancia, o bien, mantenga pulsado un elemento de la pantalla de inicio que haya utilizado recientemente. Puede ejecutar todas las aplicaciones usadas recientemente o salir de ellas.



	Descripción
<b>1</b>	Permite salir de la aplicación.

## Gestión de aplicaciones

Puede ver una lista de todas las aplicaciones instaladas en el proyector, cambiar sus posiciones o eliminarlas.

- Algunas aplicaciones no se pueden editar.

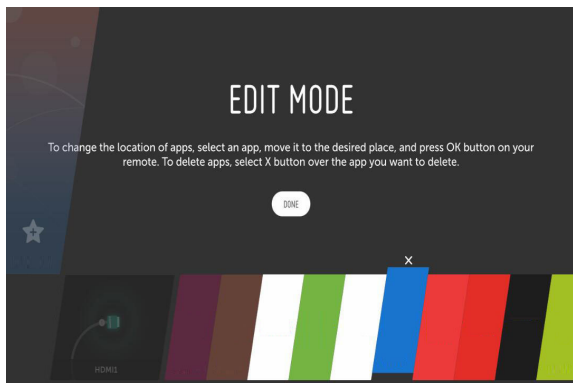

- 1 Seleccione la aplicación que desee editar y mantenga pulsado el botón **⌂** **Rueda (Aceptar)** o **⊙** **OK** del mando a distancia. Esto activará el modo de edición de la aplicación.
- 2 Para mover la aplicación a la posición deseada, vaya a dicha posición y pulse el botón **⌂** **Rueda (Aceptar)** o **⊙** **OK**. Para eliminar una aplicación, seleccione el **X** que aparece sobre esta.
  - Puede mover y borrar tantas aplicaciones como desee antes de salir del modo de edición.
  - También puede mover aplicaciones con los botones **◀** **▶** del mando a distancia.
- 3 Cuando haya finalizado la edición, haga clic en [HECHO] para salir del modo de edición de aplicaciones.

**Detención de la función actual**



- 1 Pulse el botón  del mando a distancia.
- 2 Seleccione el nombre de la aplicación en la esquina superior izquierda de la pantalla con el mando a distancia para mostrar el icono Cerrar.
- 3 Seleccione el icono con forma de X que aparece junto al nombre de la aplicación para cerrarla y salir.

## Configuración de red



### Configuración de red

Si configura los ajustes de la red podrá utilizar varios servicios, como contenidos y aplicaciones en línea.

#### Ajuste de una red por cable

- 1 Conecte el puerto LAN del proyector al router mediante un cable LAN. Antes de realizar esta operación debe conectar el router a Internet.
  - 2 Pulse el botón  (**Ajustes rápidos**) del mando a distancia y seleccione  → [Red] → [Conexión cableada (Ethernet)]. Esto activará la conexión de red cableada.
- Si el router admite DHCP, el proyector se conectará automáticamente a la red al utilizar un cable LAN.

#### Configuración de una red inalámbrica

- 1 Encienda el router conectado a Internet.
- 2 Pulse el botón  (**Ajustes rápidos**) del mando a distancia y seleccione  → [Red] → [Conexión Wi-Fi]. Esto activará la conexión de red inalámbrica.
- 3 Cuando se complete la búsqueda de red, aparecerá la lista de redes disponibles para la conexión.
- 4 Seleccione una red a la que conectarse. Si su router inalámbrico está protegido con contraseña, introduzca la contraseña configurada para el router.

## Advertencias de configuración de la red

- Utilice un cable LAN estándar (conéctelo a Cat7 o superior con conector RJ45, 10 Base-T o puerto LAN 100 Base TX).
- La restauración del módem puede solucionar algunos problemas en la conexión de red. Apague el módem, desconéctelo, vuelva a conectarlo y enciéndalo para solucionar el problema.
- LG Electronics no se hace responsable de ningún fallo o problema de conexión a la red, así como de errores o funcionamientos incorrectos provocados por la conexión a la red.
- Es posible que la conexión de red no funcione correctamente a causa de los ajustes de red o del proveedor de servicios de Internet.
- El servicio DSL debe utilizar un módem DSL; y el servicio de cable debe utilizar un módem por cable. Debido a que sólo hay disponibles un número limitado de conexiones a la red, es posible que la configuración de la red del proyector no esté disponible según su contrato con el proveedor de servicios de Internet. (Si el contrato no le permite más de un dispositivo por línea, únicamente se podrá utilizar el equipo que ya esté conectado).
- Las redes inalámbricas pueden experimentar interferencias de otros dispositivos que utilicen la frecuencia de 2,4 GHz (teléfonos inalámbricos, dispositivos Bluetooth u hornos microondas). También pueden producirse interferencias al usar la frecuencia de 5 GHz, aunque no es lo más habitual.
- El entorno inalámbrico puede ralentizar el servicio de red inalámbrica.
- Si no apaga todas las redes domésticas locales, podría provocar un tráfico excesivo en algunos dispositivos.
- El AP debe ser compatible con las conexiones inalámbricas y la función de conexión inalámbrica debe estar activada en el dispositivo que va a conectarse al AP (punto de acceso). Póngase en contacto con el proveedor de servicios para consultar la disponibilidad de la conexión inalámbrica en el punto de acceso.
- Compruebe la configuración del SSID y de seguridad del AP. Consulte la documentación correspondiente para obtener información acerca de la configuración del SSID y de seguridad del AP.
- Una configuración no válida en los dispositivos de red (compartidor de línea o concentrador cableado/inalámbrico) puede hacer que el proyector funcione con lentitud o que no lo haga correctamente. Instale los dispositivos correctamente según las instrucciones del manual y la red.
- El método de conexión puede variar en función del fabricante del AP.

# CÓMO UTILIZAR EL PROYECTOR

## Uso del Mando de pantalla

Puede controlar los dispositivos externos conectados a su proyector utilizando el mando de pantalla que se muestra en la pantalla del proyector.

- Esta función solo está disponible en algunos modelos.

- 1 Pulse el botón  del mando a distancia Mágico.
- 2 Con el mando a distancia Mágico, seleccione el botón deseado del mando de pantalla que se muestra en la pantalla del proyector.

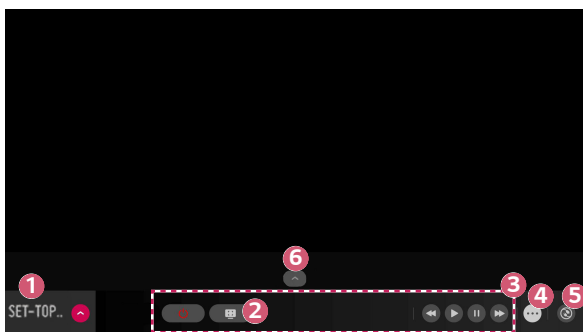





	Descripción
1	<p>Ajuste [Configurar el mando a distancia Universal] para los dispositivos externos conectados al proyector.</p> <p>Cuando seleccione un dispositivo, el mando de pantalla se convertirá en el mando a distancia del dispositivo.</p> <p>Si se conecta una barra de sonido, el mando de pantalla puede utilizarse como mando a distancia de la barra de sonido.</p>
2	<p>Puede hacer una captura de la pantalla del proyector.</p> <ul style="list-style-type: none"> <li>• Esta función solo está disponible en algunos modelos.</li> <li>• Puede ver y eliminar imágenes de capturas de pantalla mediante la aplicación [Foto y Vídeo].</li> </ul>
3	Aparecerán los botones del dispositivo seleccionado.
4	Verá más botones del mando a distancia.
5	Puede iniciar la aplicación [Conector de dispositivo]. Puede configurar el control a distancia universal.
6	Permite cambiar la posición del mando de pantalla.

- Esta función solo puede utilizarse con el mando a distancia Mágico.
- Puede comprar el mando a distancia Mágico por separado si no se suministra.
- Los tipos de botones que aparecen en el mando de pantalla varían según la región y el tipo de dispositivo conectado.
- Es posible que algunas funciones y servicios no estén disponibles en función del modelo o las regiones.

## Configuración del control universal

Puede controlar dispositivos como un decodificador, un reproductor Blu-ray o un Home Cinema utilizando el mando a distancia Magic.

- Esta función solo está disponible en algunos modelos.

- 1** Compruebe que el dispositivo que desea configurar esté conectado al proyector.
- 2** Pulse el botón  en el mando a distancia y seleccione  en la parte superior derecha.  
(Pulse el botón  del mando a distancia.)
- 3** Seleccione [Todas las entradas] y vaya a [ENTRADAS].
- 4** Seleccione el modo de entrada al que está conectado el dispositivo en [ENTRADAS].
- 5** Si pulsa [Configurar el mando a distancia Universal], puede configurar el mando a distancia universal. Siga las instrucciones de la pantalla para finalizar la configuración.
  - Si desea cambiar o cancelar la configuración del mando a distancia universal, vaya a  → [Todas las entradas] y seleccione [Editar el control remoto universal].
  - También puede configurar el mando a distancia universal en  → [Conector de dispositivo].
  - Solo puede utilizar esto con el mando a distancia Magic. (El mando a distancia suministrado varía dependiendo del modelo.)
  - Puede comprar el mando a distancia Mágico por separado si no se suministra.
  - Esta función solo está disponible en algunos países.
  - Cuando cambie la configuración, compruebe que el dispositivo que desea cambiar esté encendido.
  - Puede configurar un dispositivo de cada tipo.
  - Si se conecta a una red antes de configurar el mando a distancia universal, tendrá disponible la última actualización del fabricante compatible.
  - Algunos botones podrían no funcionar dependiendo del modelo del dispositivo externo.
  - Coloque el dispositivo cerca del proyector para un funcionamiento óptimo.
  - Si existe un obstáculo delante del dispositivo, este podría no recibir la señal correctamente. Si el dispositivo está en un cajón, ábralo.

## Iniciar aplicaciones mediante el [ACCESO RÁPIDO]

### Usar aplicaciones de forma rápida y sencilla con el [ACCESO RÁPIDO]

- Mantenga pulsado un botón numérico del mando a distancia para abrir una aplicación o activar una entrada externa registrada en el botón.

#### Configurar el [ACCESO RÁPIDO]

- 1** Inicie la aplicación o la entrada que desea asignar.
- 2** Mantenga pulsado el botón numérico (1~9) que desea registrar.
- 3** Cuando aparezca la ventana emergente de registro, seleccione [Sí].
  - Si mantiene pulsado un botón numérico que ya se ha registrado, se llevará a cabo la función registrada.
  - Para ver los elementos que se pueden registrar, seleccione un número que no se haya registrado en el modo de edición de [ACCESO RÁPIDO].
  - Si se encuentra en un modo en el que no funciona [ACCESO RÁPIDO], no se llevará a cabo ninguna acción.
  - Si elimina una aplicación registrada, su [ACCESO RÁPIDO] también se eliminará.

## Comprobar y editar el ACCESO RÁPIDO

Mantenga pulsado el botón del número **0** del mando a distancia. Aparecerá la ventana de edición de [ACCESO RÁPIDO].

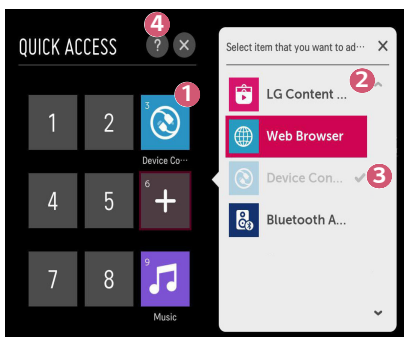





	Descripción
1	Si selecciona un número que ya se ha registrado, permite eliminar el registro.
2	Cuando selecciona un número que no se ha registrado, se mostrarán los elementos que se pueden registrar.
3	Un elemento que está registrado en otro número se indica con una marca de verificación.
4	Puede ver una breve instrucción de esta función.

## SIMPLINK (HDMI-CEC)

### Uso de SIMPLINK

Puede utilizar y controlar fácilmente distintos dispositivos multimedia conectados por HDMI por medio del mando a distancia del proyector.

- 1 Conecte el puerto de salida HDMI SIMPLINK al puerto de HDMI IN del proyector con un cable HDMI.
- 2 Pulse el botón  (**Ajustes rápidos**) del mando a distancia y seleccione  → [General] → [SIMPLINK (HDMI-CEC)].
- 3 Establezca [SIMPLINK (HDMI-CEC)] en [Encendido].
- 4 Configure [Sincronización de encendido auto] en [Encendido] o [Apagado]. (Si [Sincronización de encendido auto] está configurada en [Encendido], al encender un dispositivo con enlace SIMPLINK, se encenderá el proyector. Cuando apague el proyector, el dispositivo también se apagará).
- 5 Encienda el dispositivo conectado. Si el proyector se conecta automáticamente al dispositivo, la entrada cambia. Si el dispositivo no se conecta automáticamente al proyector, haga clic en el botón  (**ENTRADA**).
  - Esta función sólo es posible con dispositivos que incorporen el logotipo . Compruebe el logotipo SIMPLINK en el dispositivo externo. Es posible que haya algún problema al utilizar el dispositivo si éste no cumple las especificaciones necesarias.
  - Se requiere un cable HDMI® de alta velocidad con función CEC (control de electrónica de consumo) para utilizar SIMPLINK. La patilla 13 del cable HDMI® de alta velocidad se utiliza para la transferencia de datos entre dispositivos.
  - Si desea reproducir sonido a través de un equipo de audio externo conectado a través del cable HDMI, configure [SIMPLINK (HDMI-CEC)] en [Encendido].

## Funciones de SIMPLINK compatibles

- **Instant Play**

Al iniciar un dispositivo multimedia, puede ver inmediatamente el contenido del dispositivo en el proyector sin tener que ejecutar ninguna operación.

- **Control de dispositivos mediante el mando a distancia del proyector**

Permite al usuario controlar los dispositivos multimedia con el mando a distancia del proyector para ver el contenido.

– La función de puntero del mando a distancia Mágico puede ser limitada.

- **Apagado principal**

Si [Sincronización de encendido auto] está configurada en [Encendido] en los ajustes de [SIMPLINK (HDMI-CEC)] y apaga el proyector, los dispositivos conectados al proyector mediante SIMPLINK también se apagarán. De igual forma, el proyector se apagará si apaga el dispositivo conectado al televisor mediante SIMPLINK.

– Esta función solo está disponible en algunos dispositivos.

- **Encendido principal**



Si [Sincronización de encendido auto] está configurada en [Encendido] en los ajustes de [SIMPLINK (HDMI-CEC)], al encender un dispositivo con enlace SIMPLINK, se encenderá el proyector.

– Si [SIMPLINK (HDMI-CEC)] está configurado en [Apagado], [Sincronización de encendido auto] no podrá configurarse como [Encendido].

## Uso de la aplicación LG TV Plus

Puede controlar las funciones de su proyector por medio de la aplicación instalada en su dispositivo inteligente.

### Conectar su dispositivo inteligente a un proyector utilizando la aplicación LG TV Plus

- 1 Descargue la aplicación LG TV Plus de la tienda de aplicaciones en el dispositivo inteligente.
- 2 Pulse el botón  (**Ajustes rápidos**) del mando a distancia y seleccione  → [Red].
- 3 Ajuste la opción [LG Connect Apps] en [Encendido].
- 4 Conecte el proyector y su dispositivo inteligente a la misma red Wi-Fi.
- 5 Ejecute la aplicación LG TV Plus instalada en el dispositivo inteligente.
- 6 La aplicación buscará automáticamente los proyectores que se puedan conectar a su dispositivo inteligente.
- 7 Seleccione el proyector que desee de la lista de resultados de búsqueda. Se muestra un código PIN en la pantalla del proyector.
- 8 Introduzca el código PIN en la aplicación LG TV Plus para vincular su dispositivo inteligente con el proyector.

## Controlar su proyector con la aplicación LG TV Plus

Puede tocar los botones de la pantalla de su dispositivo inteligente para controlar el proyector.

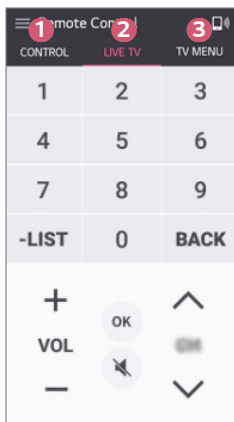

	Descripción
1	Puede usar las mismas funciones del mando a distancia Magic de puntero y flechas.
2	Puede seleccionar el volumen o realizar otros ajustes sin usar el mando a distancia.
3	Inicio de la aplicación instalada en el proyector o configuración de parámetros como la conmutación de entrada.

- Algunos controles podrían estar limitados en el modo de entrada externa.
- Las funciones y la imagen de la pantalla están sujetas a cambios sin previo aviso.
- Las funciones adicionales pueden variar según su país y SO.

## Conexión móvil

### Uso de la conexión móvil

La conexión móvil le permite compartir y disfrutar de los contenidos almacenados en un dispositivo inteligente directamente en el proyector.

- Se recomienda que los dispositivos inteligentes Android ejecuten Lollipop o versiones posteriores de Android.

#### Conexión de un dispositivo inteligente con conexión móvil

Siga estas instrucciones para establecer una conexión:

- 1 Instale la aplicación LG TV Plus en el dispositivo inteligente.
  - 2 Conecte el proyector y el dispositivo inteligente a la misma red.
  - 3 Inicie la aplicación LG TV Plus y siga las instrucciones que aparezcan en la pantalla para establecer una conexión con el proyector.
  - 4 Pulse el botón  para mostrarlo; a la derecha de la pantalla aparecerá una lista de los dispositivos inteligentes conectados.
  - 5 Seleccione el dispositivo inteligente que desee.
- Los dispositivos inteligentes Android intentarán volver a conectarse automáticamente cuando entren en la zona de red después de haberse establecido la conexión inicial.

#### Uso compartido de contenido con la conexión móvil

Puede compartir y disfrutar de los contenidos almacenados en el dispositivo inteligente a través del proyector.

- 1 Ejecute la aplicación LG TV Plus instalada en el dispositivo inteligente.
  - 2 Configure el contenido deseado en el proyector.
- Las funciones compatibles pueden variar en función de la versión y del fabricante del sistema operativo del dispositivo inteligente.

## Uso de teclado y ratón

### Uso de un ratón USB inalámbrico o por cable

Conecte el ratón al puerto USB. Utilice el ratón para mover el puntero en la pantalla del proyector y seleccionar el menú que prefiera.

- Tanto el botón derecho como los específicos no funcionan.
- Si utiliza un ratón o teclado USB inalámbrico, el rendimiento puede verse afectado por la distancia y el estado de la conexión inalámbrica.

### Uso de un teclado USB inalámbrico o por cable

Conecte el teclado al puerto USB. Puede introducir texto con el dispositivo de teclado conectado.

- No se puede introducir texto en algunas pantallas.
- Se recomienda que utilice un producto cuya compatibilidad con los proyectores de LG se haya probado.
  - LOGITECH K360, LOGITECH K400, LOGITECH K750, LG Electronics MKS-1200
- Para cambiar el idioma de entrada, pulse la tecla para cambiar de idioma o la tecla Alt derecha del teclado. También puede cambiarlo pulsando la tecla Ctrl y la tecla de espacio al mismo tiempo.
- El uso del teclado USB inalámbrico puede verse afectado por el alcance de uso y el entorno inalámbrico.
- Para introducir texto en el campo de texto, utilice el teclado de la pantalla del proyector o un teclado USB.

## Uso de un mando para videojuegos



Si el juego necesita un mando para videojuegos, conéctelo al puerto USB del proyector.

- Se recomienda que utilice un mando para videojuegos cuya compatibilidad con los proyectores de LG se haya probado.
  - LOGITECH F310, LOGITECH F510, LOGITECH F710, LOGITECH Rumblepad 2, LOGITECH Cordless Rumblepad 2, LOGITECH Dual Action Gamepad, MICROSOFT Xbox 360 Controller (con cable) y SONY Playstation(R)3 Controller

# CÓMO UTILIZAR DIVERSOS CONTENIDOS

## LG Content Store

Puede descargar y utilizar aplicaciones de diferentes categorías, como educación, ocio, estilo de vida, noticias y juegos.

- 1 Pulse el botón  del mando a distancia.
- 2 Inicie la aplicación [LG Content Store].
  - Esta función solo está disponible en algunos países.
  - Algunas funciones pueden estar limitadas en determinados países.
  - El contenido puede diferir en función del modelo o del país.
  - Haga un uso responsable del producto cuando se utilice con menores. A través de este producto, es posible acceder a contenido no apto para menores.
  - Puede bloquear contenido en línea inadecuado restringiendo el acceso a algunas aplicaciones, como el Navegador de Internet. Las restricciones se pueden configurar en  (**Ajustes rápidos**) →  → [Seguridad] → [Bloqueo de aplicación].

### Contenido recomendado de la pantalla principal

La pantalla principal de [LG Content Store] muestra el contenido más popular para cada categoría. Seleccione el contenido cuya información desee ver.

- Para utilizar esta función se necesita una conexión a Internet.

## Crear lista de deseos

### Uso de [Mi contenido]



Al agregar el contenido deseado a [Mi contenido], puede utilizarlo fácil y rápidamente en cualquier momento.

- 1** Pulse el botón  del mando a distancia.
- 2** Seleccione [Mi contenido] en la parte de arriba a la izquierda de la pantalla.
- 3** Seleccione [Añadir contenido].
- 4** Busque el contenido.
- 5** Seleccione el contenido deseado en los resultados de la búsqueda para agregarlo a [Mi contenido].
  - También puede seleccionar entre el contenido recomendado que se muestra en el cuadro de búsqueda y agregarlo directamente a [Mi contenido].
  - Esta función solo está disponible en algunos países.
  - El tipo de contenido que pueda agregar a [Mi contenido] puede variar en función del país.
  - Debe disponer de una conexión de red para utilizar esta función.
  - Puede mover o eliminar contenido agregado de la misma manera que administra aplicaciones.
  - Algunos de los servicios de contenido agregados a [Mi contenido] pueden no estar disponibles si el proveedor ha cancelado el servicio.

## Creación de una cuenta

### Creación de una cuenta de LG



En [Administración de cuenta], puede utilizar su dirección de correo electrónico para crear una nueva cuenta de LG.

- 1** Pulse el botón  (**Ajustes rápidos**) del mando a distancia y seleccione  → [General] → [Administración de cuenta].
- 2** Seleccione [CREAR CUENTA]. Lea los términos del servicio y acéptelos.
- 3** Introduzca un ID y una contraseña. El ID debe ser una dirección de correo electrónico válida.
- 4** Escriba la fecha de su cumpleaños.
- 5** Seleccione [OK]. Acceda a su correo electrónico para comprobar su dirección de correo electrónico. Verifique su correo electrónico antes de que finalice el tiempo.
- 6** Inicie sesión con su nueva cuenta para comenzar a utilizar este servicio.
  - Es necesaria una conexión a Internet para crear una cuenta.
  - La información necesaria puede variar en función de su país.
  - Los ID existentes que no utilicen una dirección de correo electrónico se pueden convertir a su dirección de correo electrónico.
  - Puede iniciar sesión con una cuenta de Facebook o de Google. (Es posible que solo esté disponible la función de inicio de sesión).
  - En función de su edad, su acceso al servicio puede verse restringido.

## Administración de cuenta

### Administración de su cuenta de LG

Puede administrar la información de su cuenta de LG.

- 1 Pulse el botón  (**Ajustes rápidos**) del mando a distancia.
- 2 Vaya a  → [General] → [Administración de cuenta] para iniciar sesión.

#### Información personal

Puede ver o modificar la información de la cuenta en la que ha iniciado sesión.

Puede cambiar la contraseña o pulsar [EDITAR] para editar su información personal.

Esta función solo está disponible en algunos países.

## Buscar contenido

### [Búsqueda]

[Búsqueda] permite buscar y utilizar una gran variedad de contenidos e información. Puede buscar archivos como imágenes, vídeos, audios, etc.

### Búsqueda de contenido

- 1 Ejecute [Búsqueda] pulsando el botón **Q (BUSCAR)** del mando a distancia.
- 2 Busque una gran variedad de contenidos e información escribiendo los términos de búsqueda que desee.

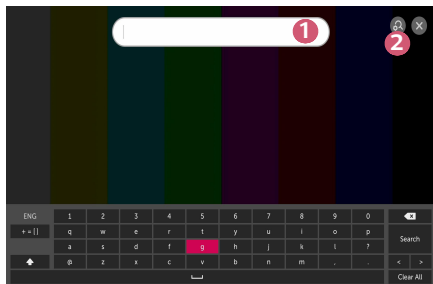

	Descripción
1	Introduzca el término de búsqueda que desee.
2	<p>Cambie los ajustes de las funciones proporcionadas por [Búsqueda].</p> <ul style="list-style-type: none"> <li>• Algunas aplicaciones proporcionan una función que permite buscar dentro del proyector. Si ejecuta una búsqueda en dichas aplicaciones, la búsqueda se llevará a cabo en [Búsqueda].</li> </ul>

- Los resultados de la búsqueda pueden variar en función de la región, los ajustes de red y si ha aceptado los términos y condiciones.

## Usar aplicaciones y contenidos



### Instalación de aplicaciones

Puede utilizar su cuenta de LG para instalar aplicaciones en su proyector.

- 1** Pulse el botón  del mando a distancia.
  - 2** Inicie la aplicación [LG Content Store].
  - 3** Seleccione la categoría deseada entre las categorías que se muestran en la parte superior de la pantalla. Se mostrará la lista de aplicaciones disponibles para la categoría seleccionada.
  - 4** Seleccione la aplicación que desee configurar de la lista.
  - 5** Lea la información de la aplicación y pulse [Instalar].
  - 6** Una vez que se ha completado la instalación, puede iniciar la aplicación inmediatamente.
- Las categorías disponibles pueden variar en función del país y del estado del servicio.
  - Si en su proyector no existe espacio de almacenamiento suficiente, puede instalar las aplicaciones conectado un dispositivo de memoria externa.
  - Algunos dispositivos de almacenamiento USB podrían no ser compatibles o no funcionar correctamente.
  - No es posible utilizar unidades USB que contengan aplicaciones de otras TV o proyectores de LG.

## Visualización de contenido VOD

Puede disfrutar inmediatamente de dramas, películas y mucho más contenido con transmisión en tiempo real.

- 1** Pulse el botón  del mando a distancia.
  - 2** Inicie la aplicación [LG Content Store].
  - 3** Seleccione la categoría deseada entre las categorías que se muestran en la parte superior de la pantalla, como Programas de TV y Películas. Se mostrará la lista del contenido disponible para la categoría seleccionada.
  - 4** Seleccione un elemento de la lista.
  - 5** Puede reproducir el contenido que desee.  
Puede ser necesaria una aplicación para reproducir el contenido. Si esta no está instalada, instálela para poder reproducir el contenido.
- Esta función solo está disponible en algunos países.
  - Las categorías disponibles pueden variar en función del país y del estado del servicio.
  - Para ver información detallada sobre el contenido, seleccione el título en la parte inferior y en el área .

# REPRODUCIR OTROS ARCHIVOS DE DISPOSITIVO

## [Foto y Video]

### Visualización de fotos y vídeos

Puede ver fotos y vídeos mediante la aplicación [Foto y Vídeo].

- 1 Pulse el botón  del mando a distancia.
- 2 Ejecute la aplicación [Foto y Vídeo].
- 3 Seleccione el dispositivo de almacenamiento que desee.
- 4 Seleccione y vea la foto o el vídeo.



	Descripción
1	Permite seleccionar el tipo de contenido y el método de visualización que desee.
2	Permite seleccionar y eliminar el contenido deseado. (No es posible eliminar los archivos que se comparten desde otros dispositivos).
3	Permite seleccionar el contenido que desee reproducir. Solo puede seleccionar el mismo tipo de contenido que seleccionó la primera vez.
4	Inicie [Búsqueda].

- Es posible que no se muestren ciertos contenidos de la lista si el número total de contenidos supera los 40000.

## Reproductor de fotografías

Al seleccionar una fotografía en la aplicación [Foto y Vídeo] se ejecuta el reproductor de fotografías. Puede ver las fotografías guardadas.



	Descripción
1	Vuelve a la lista completa de contenidos.
2	Puede reproducir música de fondo mediante la ejecución del reproductor de música.
3	Puede ampliar o alejar las fotos.
4	Se inicia la presentación de diapositivas.
5	Permite girar las fotos.
6	Puede establecer el tamaño de una foto o cambiar la velocidad y el efecto de una presentación de diapositivas.

## Archivos de fotos compatibles

Tipo de archivo	Formato	Resolución
.jpeg .jpg .jpe	JPEG	Mínimo: 64 x 64 Máximo Normal: 15360 (An.) x 8640 (Al.) Tipo progresivo: 1920 (An.) x 1440 (Al.)
.png	PNG	Mínimo: 64 x 64 Máximo: 5760 (An.) x 5760 (Al.)
.bmp	BMP	Mínimo: 64 x 64 Máximo: 1920 (An.) x 1080 (Al.)

## Reproductor de vídeo

Al seleccionar un vídeo en la aplicación [Foto y Vídeo] se ejecuta el reproductor de vídeo. Puede ver los vídeos guardados.

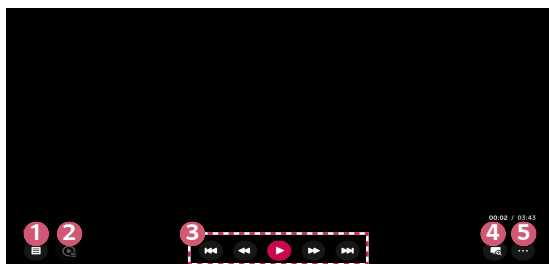

	Descripción
1	Vuelve a la lista completa de contenidos.
2	Puede seleccionar otro contenido mediante la lista de reproducción mientras está viendo un vídeo.
3	Puede controlar las funciones básicas de reproducción de vídeos.
4	Al aplicar zoom en la pantalla del proyector, puede ver imágenes de mayor tamaño que las originales.
5	Puede configurar opciones adicionales.

## Configuración de opciones adicionales

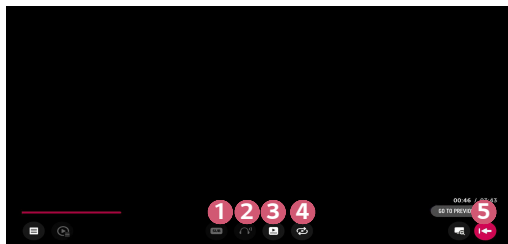

	Descripción
1	Puede cambiar la configuración de los subtítulos.
2	Puede configurar las pistas de audio.
3	Puede establecer la opción de continuar viendo para seguir reproduciendo desde la última escena vista.
4	Puede establecer la reproducción continua. Si se establece la reproducción continua, el siguiente vídeo se reproducirá automáticamente después de que finalice la reproducción de un vídeo.
5	Vuelve a la pantalla de funcionamiento básico.

## Archivos de vídeo compatibles

### Velocidad máxima de transferencia de datos:

- Vídeo Full HD  
H.264 1920 x 1080, 60P BP/MP/HP, L4.2 40 Mbps  
HEVC 1920 x 1080, 60P MP, L4.1, Main10 Profile, L4.1 40 Mbps

### Subtítulos externos compatibles:

\*.smi, \*.srt, \*.sub (MicroDVD, SubViewer 1.0/2.0), \*.ass, \*.ssa, \*.txt (TMPlayer), \*.psb (PowerDivX), \*.dcs (DLP Cinema)

### Formatos de subtítulos internos admitidos:

- Matroska (mkv) : Sub Station Alpha (SSA), Advanced Sub Station Alpha (ASS), SRT
- MP4 (mp4) : Texto cronometrado

## Códex de vídeo compatibles

Extensión	Códec	
.asf .wmv	Vídeo	Perfil VC-1 Advanced (se excluye WMVA), perfiles VC-1 Simple y Main
	Audio	Estándar WMA (se excluye voz WMA v1/ WMA)
.avi	Vídeo	XViD (se excluye GMC de 3 puntos), H.264/ AVC, Motion Jpeg, MPEG-4
	Audio	MPEG-1 capa I, II, MPEG-1 capa III (MP3), Dolby Digital, LPCM, ADPCM, DTS
.mp4 .m4v .mov	Vídeo	H.264/AVC, MPEG-4, HEVC
	Audio	Dolby Digital, Dolby Digital Plus, AAC, MPEG-1 capa III (MP3), Dolby AC-4
.3gp .3g2	Vídeo	H.264/AVC, MPEG-4
	Audio	AAC, AMR-NB, AMR-WB
.mkv	Vídeo	MPEG-2, MPEG-4, H.264/AVC, VP8, VP9, HEVC
	Audio	Dolby Digital, Dolby Digital Plus, AAC, PCM, DTS, MPEG-1 capa I, II, MPEG-1 capa III (MP3)
.ts .trp .tp .mts	Vídeo	H.264/AVC, MPEG-2, HEVC
	Audio	MPEG-1 capa I, II, MPEG-1 capa III (MP3), Dolby Digital, Dolby Digital Plus, AAC, PCM, Dolby AC-4
.mpg .mpeg .dat	Vídeo	MPEG-1, MPEG-2
	Audio	MPEG-1 capa I, II, MPEG-1 capa III (MP3)
.vob	Vídeo	MPEG-1, MPEG-2
	Audio	Dolby Digital, MPEG-1 capa I, II, DVD-LPCM
.rm .rmvb	Vídeo	RV30, RV40
	Audio	Realaudio6 (cook), AAC LC, HE-AAC

- rm, rmvb: Esta función solo está disponible en algunos países.
- Dolby AC-4: Esta función solo está disponible en algunos modelos.

## **Precauciones para la reproducción de vídeos**

- Es posible que algunos subtítulos creados por el usuario no funcionen correctamente.
- El archivo de vídeo y su archivo de subtítulos deben encontrarse en la misma carpeta. Para ver los subtítulos correctamente, asegúrese de que el archivo de vídeo y el de subtítulos tengan el mismo nombre.
- En función del fabricante y el modelo, los subtítulos de los dispositivos NAS (Network Attached Storage) podrían no ser compatibles.
- No se admite la reproducción de archivos que incluyan GMC (Global Motion Compensation) ni Qpel (Quarterpel Motion Estimation).
- El tamaño de los archivos reproducibles puede variar en función del estado de codificación.
- Solo se admite Windows Media Audio V7 o superior.
- El perfil principal de AAC no es compatible.
- Es posible que no se reproduzcan los archivos de vídeo creados con algunos codificadores.
- Es posible que los archivos de vídeo con un formato distinto a los especificados no se puedan reproducir correctamente.
- Es posible que los archivos de vídeo guardados en un dispositivo de almacenamiento USB que no admita alta velocidad no se puedan reproducir correctamente.
- Solo se admiten los códecs DTS para la reproducción de archivos de vídeo por HDMI y USB.

## [Música]

### Reproducción de música

Puede escuchar música mediante la aplicación [Música].

- 1 Pulse el botón  del mando a distancia.
- 2 Inicie la aplicación [Música].
- 3 Seleccione el dispositivo de almacenamiento que desee.  
Puede seleccionar las canciones que desee de sus dispositivos de almacenamiento y agregarlas a [MI LISTA DE REPRODUCCIÓN].
- 4 Seleccione el contenido musical y disfrútelo.

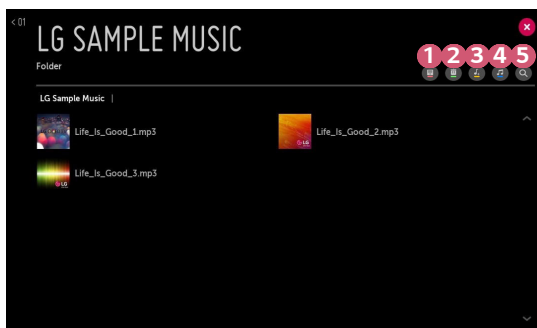

	Descripción
1	Permite seleccionar el tipo deseado de la lista de contenidos.
2	Permite seleccionar y eliminar contenido. (Los archivos compartidos desde otros dispositivos no se pueden eliminar).
3	Permite seleccionar contenido y agregarlo a [MI LISTA DE REPRODUCCIÓN].
4	Abre el reproductor de música.
5	Inicie [BÚSQUEDA].

- Si el número de elementos supera los 5000, puede que parte del contenido no aparezca en la lista.

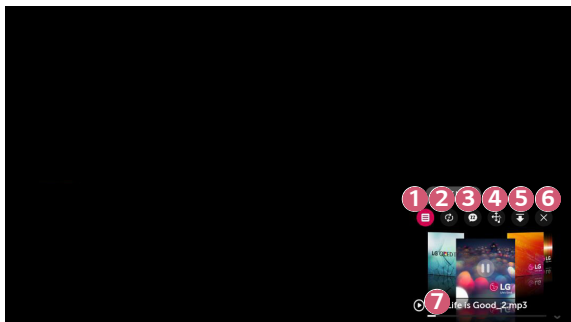

## Uso del reproductor de música

El reproductor de música le permite escoger música de otras aplicaciones y utilizarla como música de fondo.



	Descripción
1	Puede reproducir música desde el dispositivo de almacenamiento seleccionado.
2	Permite establecer la reproducción de repetición y la reproducción aleatoria.
3	Permite escuchar música con la pantalla apagada.

	Descripción
4	Permite cambiar la posición del reproductor de música.
5	Permite minimizar el reproductor de música.
6	Esta función cierra el reproductor de música.
7	<p>Las letras están disponibles para los archivos de música que las incluyen.</p> <p>En algunos archivos de música, puede escoger una sección de las letras y mover la posición de reproducción.</p> <ul style="list-style-type: none"> <li>• La función de letras solo es compatible con algunos dispositivos.</li> <li>• Las letras podrían no mostrarse en sincronización dependiendo de los datos de las letras del archivo de música.</li> </ul>

- Vuelva a abrir el reproductor de música pulsando los botones    del mando a distancia.
- Es posible que no pueda utilizar el reproductor de música para algunas funciones.

## Formato de audio

Formato de archivo	Elemento	Información
.mp3	Velocidad de bits	32 kbps ~ 320 kbps
	Frecuencia de muestreo	16 kHz ~ 48 kHz
	Soporte	MPEG-1, MPEG-2
	Canales	mono, estéreo
.wav	Velocidad de bits	-
	Frecuencia de muestreo	8 kHz ~ 96 kHz
	Soporte	PCM
	Canales	mono, estéreo
.ogg	Velocidad de bits	64 kbps ~ 320 kbps
	Frecuencia de muestreo	8 kHz ~ 48 kHz
	Soporte	Vorbis
	Canales	mono, estéreo
.wma	Velocidad de bits	128 kbps ~ 320 kbps
	Frecuencia de muestreo	8 kHz ~ 48 kHz
	Soporte	WMA
	Canales	hasta 6 canales
.flac	Velocidad de bits	-
	Frecuencia de muestreo	8 kHz ~ 96 kHz
	Soporte	FLAC
	Canales	mono, estéreo

- El número de canales compatibles puede variar en función de la frecuencia de muestreo.

## [Visor de archivos]

### Visualización de archivos

Puede ver los archivos de documentos almacenados en un dispositivo conectado.

- 1 Pulse el botón  del mando a distancia.
- 2 Inicie la aplicación [Visor de archivos].
- 3 Seleccione el dispositivo de almacenamiento que desee.
- 4 Seleccione y vea el archivo de documento que desee.



	Descripción
1	Permite seleccionar el tipo de contenido y el método de visualización que desee.
2	Permite seleccionar y eliminar el contenido deseado. (No es posible eliminar los archivos que se comparten desde otros dispositivos).

- Es posible que no se muestren ciertos contenidos de la lista si el número total de contenidos supera los 40000.

## Exploración del visor de archivos



	Descripción
1	Vuelve a la lista completa de contenidos.
2	Va directamente a la página que indique.
3	Configura la presentación de diapositivas.
4	Aumenta o reduce el tamaño del documento.
5	Se inicia la presentación de diapositivas.
6	Gira el documento.
7	Permite configurar las opciones del visor de archivos.

### Formatos de archivos compatibles

Extensión de archivo	Versión compatible
XLS, XLSX	Versiones de Microsoft Office 97/2000/2002/2003/2007/2010/2013/2016
DOC, DOCX	
PPT, PPTX	
TXT	-
PDF	Adobe PDF versiones 1.0/1.1/1.2/1.3/1.4
HWP	Hangul versión 2007



- El visor de archivos realinea los documentos, de modo que podrían presentarse de forma distinta a como se visualizan en un PC.
- En los documentos que incluyan imágenes, la resolución puede parecer inferior durante el proceso de realineación.
- Si el documento es grande o tiene muchas páginas, podría tardar más tiempo en cargarse.
- Las fuentes no admitidas podrían sustituirse por otras.
- Es posible que el visor de archivos no abra documentos de Office con imágenes de alta resolución. Si es el caso, reduzca el tamaño del archivo de imagen, guárdelo en un dispositivo de almacenamiento USB, y ejecute de nuevo el visor de archivos o conecte el PC al proyector y abra el archivo en el PC.

## Conexión de USB

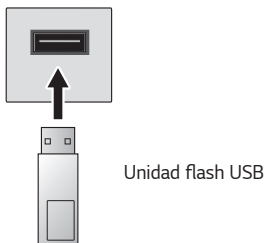
Conecte un dispositivo de almacenamiento USB (USB, HDD o memoria flash USB) al puerto USB en el proyector para disfrutar de los archivos de contenido almacenados en el dispositivo USB del proyector.



## Consejos para el uso de un dispositivo de almacenamiento USB

- Puede que no se reconozcan dispositivos de almacenamiento USB con programas de reconocimiento automático integrados o que utilicen sus propios controladores.
- Algunos dispositivos de almacenamiento USB podrían no ser compatibles o no funcionar correctamente.
- Si utiliza un cable de extensión USB, es posible que no se reconozca el dispositivo de almacenamiento USB o que este no funcione correctamente.
- Utilice sólo dispositivos de almacenamiento USB formateados con el sistema de archivos FAT32 o NTFS que proporciona el sistema operativo Windows.
- Se recomienda utilizar un HDD USB externo de 5 V como máximo y una corriente de 500 mA como máximo.
- Se recomienda que utilice un concentrador USB o una unidad de disco duro con una fuente de alimentación. (Si la alimentación eléctrica no es suficiente, es posible que el dispositivo de almacenamiento USB no se detecte correctamente.)
- Se recomienda que utilice una unidad flash USB de 32 GB como máximo o una unidad HDD USB de 2 TB como máximo.
- Si un HDD USB con función de ahorro de energía no funciona, apague el disco duro y vuelva a encenderlo para que funcione correctamente. Consulte el manual de usuario de la unidad HDD USB para obtener más información.
- Los datos de los dispositivos de almacenamiento USB podrían dañarse, por lo que se recomienda realizar copias de seguridad de los archivos importantes. Los usuarios son los únicos responsables de la gestión de datos. El fabricante queda eximido de toda responsabilidad.
- Seleccione el USB conectado en [ENTRADAS] y seleccione el botón [EXPULSAR] para desconectar el dispositivo de almacenamiento USB. Si desconecta el dispositivo de almacenamiento USB sin seleccionar [EXPULSAR], se puede producir un error en el proyector o en el dispositivo de almacenamiento. Puede abrir las [ENTRADAS] seleccionando  (ENTRADA) → [Todas las entradas].
- Para obtener más información sobre otros métodos de conexión, vaya al  → [Conector de dispositivo].
- Seleccione la conexión USB en las [ENTRADAS] y seleccione el botón [FORMAT] para formatear el dispositivo de almacenamiento USB. Tras el formateo, se eliminarán todos los datos del dispositivo de almacenamiento USB para aplicarle el formato de sistema de archivos NTFS o FAT32.
- Al conectar un dispositivo de almacenamiento USB, se puede crear un archivo/ carpeta aleatorio para servicios de proyector Smart como el guardado y la recuperación de imágenes en miniatura.

## Compartir smartphone

### Uso compartido del contenido con smartphones

El uso compartido del contenido le permite disfrutar de vídeos, música y fotos guardados en su smartphone si está conectado a la misma red.

#### Conexión a un smartphone desde el proyector

- 1 Pulse el botón  del mando a distancia.
- 2 Ejecuta la aplicación [Conector de dispositivo].
- 3 Seleccione el [Teléfono inteligente].
- 4 Siga las instrucciones en [Conector de dispositivo].

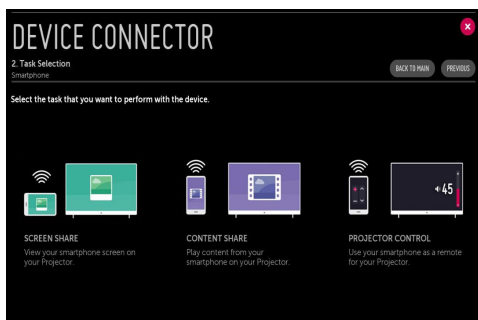

**Problemas con el uso compartido del contenido que requieren atención**

- Compruebe la configuración de red si la opción de uso compartido del contenido no funciona correctamente.
- Puede que no funcione correctamente en una red inalámbrica. Se recomienda que se conecte a una red por cable.
- Es posible que no funcione correctamente en función del entorno de red.
- Si hay varias pantallas conectadas a un dispositivo, es posible que el contenido no se reproduzca correctamente según el rendimiento del servidor.
- Para ver vídeo de 1080p a través de la función de uso compartido del contenido, es necesario un router que utilice una frecuencia de al menos 5 GHz. Si se utiliza un router de 2,4 GHz, puede que el vídeo no se reproduzca correctamente.
- Los subtítulos sólo son compatibles con algunos de los dispositivos que se pueden conectar.
- Cuando añada un archivo de subtítulos posteriormente, desactive la carpeta compartida y vuelva a activarla.
- Los archivos DRM del dispositivo conectado no se reproducirán.
- Incluso en el caso del formato de archivo admitido por el proyector, el formato de archivo admitido puede diferir en función del entorno del dispositivo conectado.
- Si una carpeta contiene demasiadas subcarpetas o archivos, es posible que no funcione de forma correcta.
- Puede que la información del archivo importado del dispositivo conectado no se muestre correctamente.
- En función de la codificación, es posible que algunos flujos no se reproduzcan en el modo de contenido compartido.

## Compartir la pantalla del teléfono inteligente

### Cómo ver la pantalla del dispositivo móvil en el proyector

- 1** Active el modo Miracast en el dispositivo móvil.
  - 2** El proyector aparecerá en la lista de dispositivos disponibles.
  - 3** Seleccione el proyector y solicite la conexión.
  - 4** Para iniciar la conexión, aparecerá el mensaje "Conectando...".
  - 5** Una vez que la conexión se ha establecido, el proyector mostrará la pantalla del dispositivo conectado.
- Actualice siempre el dispositivo que se va a conectar al proyector a la última versión del sistema operativo para disponer de una conexión fiable.
  - Es posible que los dispositivos que no sean de LGE no lleguen a conectarse aunque se detecten.
  - Conecte el dispositivo a un router de 5 GHz, ya que el rendimiento puede verse afectado por el entorno de la red inalámbrica.
  - La velocidad de respuesta variará en función del entorno del usuario.
  - Esto varía entre dispositivos. Para obtener más información sobre el dispositivo que desea conectar, consulte el manual de usuario del mismo.
  - Si la conexión falla repetidas veces, apague el proyector y el dispositivo que desea conectar y, a continuación, vuelva a encenderlos e inténtelo de nuevo.

## Compartir contenido del ordenador

### ¿Qué es el uso compartido del contenido?

El uso compartido del contenido le permite disfrutar de vídeos, música y fotos guardados en su PC.

#### Reproducción de contenido con el software de uso compartido en el PC

Si tiene Windows 7 o posterior instalado en su PC, puede reproducir música, video, fotos, etc. en su proyector sin tener que instalar un programa específico.

- 1** Conecte el proyector y el PC a la misma red. Los PC instalados con Windows 7 o posterior también deben conectarse a una red.
  - 2** Haga clic derecho en el archivo de música/video/foto que desee reproducir y seleccione su modelo utilizando la función "Reproducir en" integrada en Windows 7 o posterior para reproducir el archivo.  
Para reproducir en otros dispositivos como un dispositivo móvil, consulte la guía de usuario correspondiente.
- Incluso si hay varios proyectores o dispositivos conectados, el archivo seleccionado sólo se reproduce a través de un dispositivo. La velocidad de reproducción puede variar en función de la conexión de red.

## Uso del software para PC SmartShare para reproducir el contenido guardado en el PC

Puede utilizar el software para PC SmartShare para conectar los archivos de música, vídeos y fotos guardados en el PC a la red doméstica y reproducirlos en el proyector.

- 1 Configure el proyector y el PC instalado con SmartShare en la misma red.
  - El servicio SmartShare solo está disponible cuando el proyector y los servidores de PC están conectados a un único router.
- 2 Descargue e instale el software SmartShare PC desde sitio web de LG. Antes de la instalación, salga de todos los programas que se estén ejecutando en el PC, como software de firewall o antivirus.
- 3 Ejecute el software SmartShare PC y ajuste la configuración del recurso compartido.
- 4 Los vídeos y las fotos compartidos se reproducen desde la aplicación [Foto y Vídeo] en el proyector. Los archivos de música compartidos se reproducen desde la aplicación [Música] en el proyector.
  - El servidor debe ejecutarse para ver el archivo compartido en el proyector.
  - Puede comprobar la información del sitio web en  → [Conector de dispositivo] → [PC] → [USO COMPARTIDO DEL CONTENIDO].
  - Para obtener información sobre cómo utilizar el software para PC SmartShare, consulte la sección de ayuda del software.

**Problemas con el uso compartido del contenido que requieren atención**

- Compruebe la configuración de red si la opción de uso compartido del contenido no funciona correctamente.
- Puede que no funcione correctamente en una red inalámbrica. Se recomienda que se conecte a una red por cable.
- Si hay varias pantallas conectadas a un dispositivo, es posible que el contenido no se reproduzca correctamente según el rendimiento del servidor.
- Es posible que no funcione correctamente en función del entorno de red.
- Para ver vídeo de 1080p a través de la función de uso compartido del contenido, es necesario un router que utilice una frecuencia de al menos 5 GHz. Si se utiliza un router de 2,4 GHz, puede que el vídeo no se reproduzca correctamente.
- Es posible que la función de Uso compartido del contenido no sea compatible con los routers que no admitan la multidifusión. Para obtener más información, consulte la guía del usuario que se incluye con el router o póngase en contacto con el fabricante.
- Los subtítulos sólo son compatibles con algunos de los dispositivos que se pueden conectar.
- Se recomienda el software para PC SmartShare para la lectura de subtítulos.
- Cuando añada un archivo de subtítulos posteriormente, desactive la carpeta compartida y vuelva a activarla.
- Los archivos DRM del dispositivo conectado no se reproducirán.
- Incluso en el caso del formato de archivo admitido por el proyector, el formato de archivo admitido puede diferir en función del entorno del dispositivo conectado.
- Si una carpeta contiene demasiadas subcarpetas o archivos, es posible que no funcione de forma correcta.
- Puede que la información del archivo importado del dispositivo conectado no se muestre correctamente.
- En función de la codificación, es posible que algunos flujos no se reproduzcan en el modo de contenido compartido.

## Compartir pantalla del ordenador

### Para ver la pantalla del PC en el proyector

#### Conexión inalámbrica

- 1 Pulse el botón  del mando a distancia.
  - 2 Inicie la aplicación [Screen Share].
  - 3 Inicie Miracast en el PC. El proyector aparecerá en la lista de dispositivos disponibles.
  - 4 Seleccione el proyector y solicite la conexión.
  - 5 Una vez que la conexión se ha establecido, el proyector mostrará la pantalla del dispositivo conectado.
- Actualice siempre el dispositivo que se va a conectar al proyector a la última versión del sistema operativo para disponer de una conexión fiable.
  - Se recomienda utilizar esta función a una distancia corta.
  - Aunque puede conectarse sin un router inalámbrico, se recomienda conectar su dispositivo a un router de 5 GHz porque el rendimiento podría verse afectado por el entorno inalámbrico.
  - Es compatible con la conexión mediante la versión Intel® WiDi 3.5.
  - La velocidad de respuesta variará en función del entorno del usuario.
  - Es diferente en la versión para Windows. Para obtener más información sobre el dispositivo que desea conectar, consulte el manual de usuario del mismo.
  - Para obtener más información, consulte la aplicación [Screen Share].
  - Si la conexión falla repetidas veces, apague el proyector y el dispositivo que desea conectar y, a continuación, vuelva a encenderlos e inténtelo de nuevo.

#### Conexión con cable

Conecte el PC al proyector por medio de un cable HDMI.

# VENTAJAS DE UN PROYECTOR SMART

## Aplicar zoom en la pantalla del proyector

Al aplicar zoom en la pantalla del proyector, puede ver imágenes de mayor tamaño que las originales.

Pulse el botón **LIVE ZOOM** de su mando a distancia mientras vea el proyector o la reproducción de video. También puede pulsar el botón [INICIAR ZOOM EN VIVO] en la esquina inferior derecha de la pantalla.

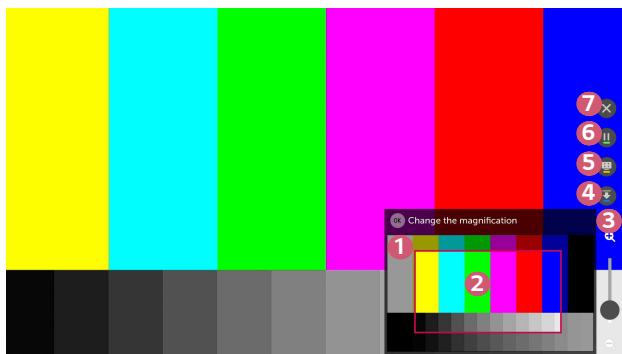

	Descripción
1	La pantalla original anterior a la ampliación se muestra en la subpantalla.
2	Esto indica la zona ampliada que se muestra en la pantalla principal.
3	Puede ampliar o alejar en la pantalla principal utilizando la barra de ampliación. Puede ajustar la ampliación rodando el botón de <b>Rueda (Aceptar)</b> del mando a distancia Mágico.
4	Permite ocultar la subpantalla.

	Descripción
5	Permite hacer una captura de la pantalla actual. Puede ver imágenes de capturas de pantalla mediante la aplicación [Foto y Vídeo].
6	Permite detener o reanudar la pantalla actual.
7	Cierre la función y regrese a la pantalla original.

- Para salir de la función y volver a la pantalla original, pulse **LIVE ZOOM** o **BACK**.
- Si inicia otra aplicación en una pantalla ampliada, la función se cerrará.

### **Cambio de posición de una pantalla ampliada**

- Método 1. En la pantalla principal, mueva el puntero del mando a distancia Mágico hasta la posición deseada y pulse el botón de **Ⓜ Rueda (Aceptar)**. La posición que seleccione se moverá al centro de la pantalla.
- Método 2. Arrastre la pantalla principal con el puntero del mando a distancia Magic hasta la posición deseada.
- Método 3. En la subpantalla, seleccione el área que desea ampliar con el mando a distancia Mágico.
- Método 4. Con el puntero del mando a distancia Mágico, arrastre el área ampliada de la subpantalla a la posición deseada.
- También puede mover la pantalla con los botones **◀/▶/△/▽** del mando a distancia.

## Disfrutar de Internet

### Uso del [Navegador web]

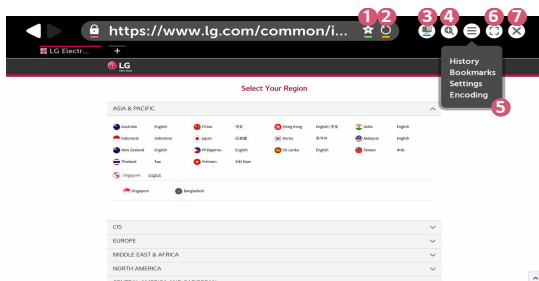

Puede introducir el sitio web escribiendo la dirección web en la barra de direcciones URL. Si introduce una palabra de búsqueda, buscará información sobre la palabra en cuestión según el motor de búsqueda.

- 1 Pulse el botón  del mando a distancia.
- 2 Ejecute la aplicación [Navegador web].



	Descripción
1	Puede agregar la página actual a la pantalla de inicio, o bien agregar o eliminar la página actual en [Marcadores]. (Las páginas añadidas a la pantalla de inicio solo se pueden eliminar desde la misma. En este caso, no se eliminan de [Marcadores]).
2	Vuelve a cargar la página actual.
3	Puede encender/apagar la Mini TV.

	Descripción
4	Permite aumentar o reducir la pantalla.
5	[Historial]: Puede abrir o eliminar la lista de historiales. [Marcadores]: Puede abrir o eliminar la lista de marcadores. [Configuración]: Puede configurar los ajustes básicos del navegador. [Codificación]: Puede cambiar el idioma si el contenido no se muestra correctamente en la página web.
6	Puede usar el navegador en modo de pantalla completa. Para volver a la pantalla original, utilizar el mando a distancia para mover el puntero a la parte superior de la pantalla. Se mostrará [Desactivar Pantalla Completa].
7	Salir del [Navegador web].

- El [Navegador web] sólo es compatible con los medios HTML5 y no admite los complementos flash.
- El [Navegador web] no es compatible con la instalación de complementos.
- En [Navegador web], es posible que no se puedan reproducir archivos de medios con formatos que no sean JPEG/PNG/GIF.
- El [Navegador web] podría cerrarse si hay un espacio de memoria insuficiente.
- En [Navegador web], sólo se utilizan las fuentes integradas en el proyector. Por lo tanto, el texto se puede mostrar con fuentes distintas a las del PC.
- El [Navegador web] no admite la descarga de archivos y fuentes.
- Dado que [Navegador web] es un explorador de proyector, puede funcionar de forma distinta a los exploradores de PC.
- Además, puede que determinados contenidos no se reproduzcan correctamente en [Navegador web].
- Tenga cuidado de que los niños no accedan a contenidos inadecuados, ya que este producto puede conectarse a Internet.
- El acceso a algunas aplicaciones, incluido el Navegador web, puede estar restringido con el fin de bloquear contenidos en línea inapropiados.
- Configure los ajustes en  (**Ajustes rápidos**) →  → [Seguridad] → [Bloqueo de aplicación].

## Configuración de [Navegador web]

Pulse  en la parte superior de la pantalla y seleccione [Configuración].

- [Al Iniciar]  
Puede configurar la página de inicio del navegador como [Abrir la página Nueva pestaña]/[Continuar como lo dejé todo antes de cerrar]/[Página de inicio:].
- [Motores De Búsqueda]  
Puede seleccionar el motor de búsqueda predeterminado.
- [Sitios recomendados]  
Puede cambiar la configuración para mostrar [Sitios recomendados].  
Los [Sitios recomendados] y los [Sitios Más Visitados] se muestran en una nueva pestaña.  
Puede que los [Sitios recomendados] no estén disponibles en su país.  
Para ocultar los [Sitios recomendados], escoja [Apagado] en [Configuración].
- [Mostrar Siempre La Barra De Marcadores]  
Puede cambiar la configuración para mostrar siempre la barra de [Marcadores].
- [Navegación Privada]  
Puede configurar los ajustes para no dejar rastros de sus búsquedas.
- [Filtrado de sitios]  
Para utilizar la función [Filtrado de sitios], necesitará introducir la contraseña del proyector.  
La contraseña predeterminada es "0000".
  - [Sitios Permitidos]: Puede configurar los ajustes para que solo se puedan abrir las páginas web registradas previamente.
  - [Sitios Bloqueados]: Puede configurar los ajustes para bloquear sitios web específicos.
- [Bloqueador de ventanas emergentes]  
Puede bloquear las ventanas emergentes utilizando la configuración.
- [No realizar seguimiento]  
Puede solicitar que su historial de visitas no se registre en el servidor.
- [Streaming adaptable usando JavaScript]  
Si está configurado como [Apagado], la resolución de los videos reproducidos en el navegador web se limita a 720p.

## Reproducir sonido de un dispositivo inteligente a través de los altavoces del proyector

Conecte un dispositivo inteligente al proyector por Bluetooth para reproducir el sonido del dispositivo inteligente a través de los altavoces del proyector.

- 1** Pulse el botón  del mando a distancia.
- 2** Inicia [Reproducción de audio por Bluetooth].
- 3** Active el Bluetooth del dispositivo inteligente y seleccione el proyector en la lista de dispositivos.
- 4** El proyector se conectará al dispositivo inteligente.

## Notificaciones

### Uso de [Notificaciones]

Las [Notificaciones] transfieren notificaciones en tiempo real desde diversas aplicaciones y servicios LG. Muestra el estado de las aplicaciones que se están ejecutando actualmente y le permite ver, eliminar y ejecutar todas las notificaciones en un mismo sitio.

- 1 Pulse el botón  del mando a distancia.
- 2 Ejecute la aplicación [Notificaciones].

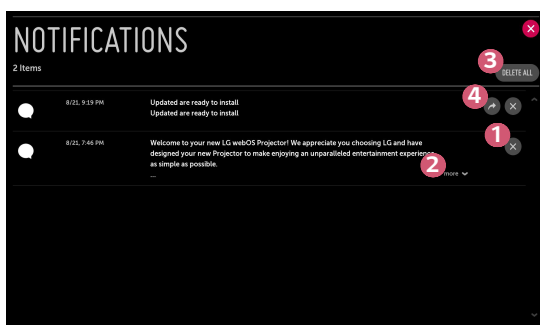

	Descripción
1	Puede eliminar las notificaciones.
2	Para notificaciones con mucho contenido, pulse [más] para abrirlas en vista completa.
3	Puede eliminar todas las notificaciones.
4	Puede iniciar la aplicación o visitar la URL.

# CONOZCA LA LISTA DE AJUSTES

Las opciones pueden variar en función del modelo.

## Ajustes rápidos

### Para utilizar la función de ajustes rápidamente

Pulse el botón  (**Ajustes rápidos**) del mando a distancia.

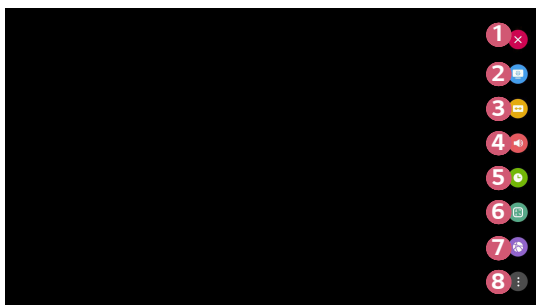

Muestra un conjunto de controles ligeros que permiten ajustar con rapidez y facilidad funciones como [Modo de imagen], [Relación de aspecto], [Salida de sonido], etc.



	Descripción
1	Cierra los ajustes rápidos.
2	Permite establecer el [Modo de imagen].
3	Permite establecer la [Relación de aspecto].
4	Permite elegir la [Salida de sonido].
5	Permite establecer el [Temporizador de Apagado].
6	Permite establecer el [Modo de Proyec].
7	Permite ver la [Red] conectada.
8	Permite establecer más opciones.

## Configuración de [Imagen]

### [Modo de imagen]

 **(Ajustes rápidos)** →  → [Imagen] → [Configuración del Modo de imagen] → [Modo de imagen]

Seleccione el modo de imagen más indicado para el entorno de visualización, las preferencias o el tipo de vídeo.



Las opciones pueden variar en función del modelo.

En función de la señal de entrada, los modos de imagen disponibles puede diferir.

Cuando esté viendo contenidos de servicios en línea, el modo de imagen puede cambiarse para adaptarse al contenido que se está mostrando.

- [Vívido]  
Enfoca la imagen aumentando el contraste, el brillo y la nitidez.
- [Estándar]  
Muestra la imagen con contraste, brillo y nitidez normales.
- [Cine]  
Permite optimizar la imagen de una película.
- [Deportes]  
Permite optimizar la pantalla para juegos de deportes. Enfoca la imagen de los movimientos rápidos, como los pases de balón o los lanzamientos de pelota.
- [Juego]  
Permite optimizar la pantalla para juegos.
- [Experto (Habitación luminosa)]/[Experto (Habitación oscura)]  
Permite a los expertos, o cualquiera que desee disfrutar de una máxima calidad de imagen, sintonizar la mejor calidad de imagen.

### [Configuración del Modo de imagen]

 (Ajustes rápidos) →  → [Imagen] → [Configuración del Modo de imagen]

Esta función le permite ajustar el modo de imagen seleccionada en detalle.

- [Contraste]
 

Ajusta el contraste de las áreas iluminadas y oscuras de la imagen. Cuanto más se aproxima a 100, mayor será el contraste de la pantalla.
- [Brillo]
 

Permite ajustar el brillo general de la pantalla. Cuanto más se aproxima a 100, mayor será el brillo de la pantalla.
- [Nitidez]
 

Sirve para ajustar la nitidez de la imagen. Cuanto más se aproxima a 50, mayor claridad y nitidez presentará la imagen.
- [Color]
 

Aumenta o disminuye el tono de los colores que se muestran en la pantalla. Cuanto más se aproxima a 100, mayor será la profundidad del color.
- [Tinte]
 

Permite ajustar el balance de color entre los colores rojo y verde que aparecen en la pantalla. Cuanto más se aproximan los valores a rojo 50, más intenso será el color rojo. Cuanto más se aproximan los valores a verde 50, más intenso será el color verde.
- [Temperatura de color]
 

Ajusta la temperatura de color a fría/media/cálida/natural.

  - Los valores que especifique solo se aplican al modo de entrada seleccionado en ese momento. Para aplicar los ajustes de imagen actuales a todos los modos de entrada, seleccione [Aplicar a todas las entradas].
  - En función de la señal de entrada o del modo de imagen seleccionada, podrán variar las opciones disponibles.
- [Aplicar a todas las entradas]
 

Guarda los valores de la configuración personalizada actual para el modo de imagen seleccionado para todas las entradas.
- [Restablecer]
 

Esta opción restablecerá los ajustes de imagen.



  - Puede restablecer los modos de imagen por separado. Seleccione el modo de imagen que desea restablecer y actívelo.

**[Controles avanzados]/[Controles experto]**

Configure los ajustes de la pantalla para modos de imagen individuales.

 **(Ajustes rápidos)** →  → [Imagen] → [Configuración del Modo de imagen] → [Controles avanzados]

- [Contraste dinámico]  
Corrige la diferencia entre la luminosidad y la oscuridad de la pantalla para obtener resultados óptimos en función del brillo de la imagen.
- [Color dinámico]  
Ajusta el color y la saturación de la imagen para conseguir unos resultados más coloridos y vivos.
- [Color preferido]  
Ajusta los colores de la piel, la hierba y el cielo según sus preferencias personales.
- [Rango de color]  
Permite seleccionar el rango de colores.
- [Super Resolution]  
Ajusta la resolución para hacer más nítidas las imágenes tenues y borrosas.
- [Gamma]  
Ajusta el brillo medio de la imagen.

 (**Ajustes rápidos**) →  → [Imagen] → [Configuración del Modo de imagen] → [Controles experto]

Si establece el modo de imagen para expertos, puede configurar las siguientes funciones.

- [Contraste dinámico]  
Corrige la diferencia entre la luminosidad y la oscuridad de la pantalla para obtener resultados óptimos en función del brillo de la imagen.
- [Super Resolution]  
Ajusta la resolución para hacer más nítidas las imágenes tenues y borrosas.
- [Rango de color]  
Permite seleccionar el rango de colores.
- [Filtro de color]  
Filtra un espectro de un color específico en colores RGB para configurar la saturación y el tono del color con precisión.
- [Gamma]  
Ajusta el brillo medio de la imagen.
- [Balance de blancos]  
Permite ajustar la temperatura de color general de la pantalla como desee.
- [Sistema de manejo de color]  
Esta es una función que utilizan los expertos cuando ajustan los colores mediante un patrón de seis colores ([Rojo]/[Verde]/[Azul]/[Cian]/[Magenta]/[Amarillo]) sin afectar al resto de áreas de color. Cuando se trata de imágenes normales, es posible que los ajustes no muestren cambios de color destacables.
  - En función de la señal de entrada o del modo de imagen seleccionada, podrán variar las opciones disponibles.

### [Opciones de imagen]

 (Ajustes rápidos) →  → [Imagen] → [Configuración del Modo de imagen] → [Opciones de imagen]

Ajusta la configuración de detalles para optimizar aún más la imagen.

- [Reducción de ruido]  
Elimina los pequeños puntos que destacan para mostrar una imagen limpia.
- [Reducción de ruido MPEG]  
Reduce el ruido producido al crear las señales de vídeo digital.
- [Nivel de negro]  
Compensa el brillo y el contraste de la pantalla para ajustar el nivel de oscuridad de la pantalla.
- [TruMotion]  
Esta función solo está disponible en algunos modelos.  
Optimiza la calidad de las imágenes de rápido movimiento.
  - [Apagado]: Desactiva [TruMotion].
  - [Suave]: Suaviza las imágenes de rápido movimiento.
  - [Vivos]: Da una mayor vivacidad a las imágenes de rápido movimiento.
  - [Usuario]: Configura [De-Judder]/[De-Blur] de forma manual.
    - [De-Judder]: Ajusta el efecto judder en la pantalla.
    - [De-Blur]: Reduce el efecto de desenfoque del movimiento.
- La configuración avanzada solo puede cambiarse en el modo de [Usuario].
- En función de la señal de entrada o del modo de imagen seleccionada, podrán variar las opciones disponibles.
- Los elementos configurables varían según el modelo.

**[Relación de aspecto]**

 **(Ajustes rápidos)** →  → [Imagen] → [Configuración de relación de aspecto] → [Relación de aspecto]

Las opciones pueden variar en función del modelo.

En función de la señal de entrada, el tamaño de los formatos disponibles puede diferir.

- [16:9]  
Muestra una relación de aspecto de 16:9.
- [Original]  
Cambia la relación de aspecto a 4:3 o 16:9 en función de la señal de entrada del vídeo.
- [4:3]  
Muestra una relación de aspecto de 4:3.
- [Zoom vertical]  
Puede ajustar la dimensión vertical de la pantalla y alinear la pantalla verticalmente mediante [Ajustar relación del Zoom] y [Ajustar posición de la pantalla].
- [Zoom en todas las direcciones]  
Puede ajustar la dimensión horizontal/vertical/diagonal de la pantalla y alinear la pantalla horizontal o verticalmente mediante [Ajustar relación del Zoom] y [Ajustar posición de la pantalla].

**[Sólo escaneo]**



 **(Ajustes rápidos)** →  → [Imagen] → [Configuración de relación de aspecto] → [Sólo escaneo]

Si establece esta función como [Encendido], puede ver el contenido en la relación de aspecto de la fuente del contenido. Si el borde de la pantalla no está limpio, seleccione [Apagado].

Si está configurada como [Automático], la función cambia el estado entre [Encendido] y [Apagado] en función de la información contenida en la señal de vídeo.

- Los elementos que puede seleccionar varían en función de la entrada actual.

**[Ahorro de energía]**



 **(Ajustes rápidos)** →  → [Imagen] → [Ahorro de energía]

Ajusta el brillo máximo de la pantalla para reducir el consumo de energía.

- [Mínimo]/[Media]/[Máximo]

Aplica el modo [Ahorro de energía] preconfigurado correspondiente.

**[Imagen de prueba]**



 **(Ajustes rápidos)** →  → [Imagen] → [Imagen de prueba]

En primer lugar, inicie Imagen de prueba para comprobar si la salida de la señal de vídeo es normal y, a continuación, seleccione si hay algún error.

Si no hay ningún problema en la imagen de prueba, compruebe el dispositivo externo conectado.



## Configuración de [Sonido]

### [Modo de sonido]

 **(Ajustes rápidos)** →  → [Sonido] → [Configuración del Modo de sonido] → [Modo de sonido]

- [Estándar]  
Optimiza el sonido de todos los tipos de contenido.
- [Cine]  
Optimiza el sonido de los cines.
- [Clear Voice III]  
Potencia la claridad de voz.
- [Deportes]  
Optimiza el sonido de los deportes.
- [Música]  
Optimiza el sonido de la música.
- [Juego]  
Optimiza el sonido de los juegos.

### [Configuración del Modo de sonido]

 (Ajustes rápidos) →  → [Sonido] → [Configuración del Modo de sonido]

Solo se puede utilizar [Virtual Surround Plus], [Ecuilizador] y [Restablecer] si [Modo de sonido] se establece en [Estándar].

Las opciones pueden variar en función del modelo.

- [Modo de sonido]  
Puede seleccionar el modo de sonido más adecuado a cada género.
- [Balance]  
Puede ajustar el volumen de los altavoces izquierdo y derecho.
- [Virtual Surround Plus]  
Disfrute de un sonido envolvente con el efecto de sonido Surround multicanal virtual.
- [Ecuilizador]  
Puede configurar el sonido que desee ajustando el ecualizador directamente.  
(100 Hz/300 Hz/1 kHz/3 kHz/10 kHz)
- [Restablecer]  
Puede restablecer la configuración de efectos de sonido.

**[Salida de sonido]**



Las opciones pueden variar en función del modelo.

**Reproducción de audio a través de los altavoces internos del proyector**

 (Ajustes rápidos) →  → [Sonido] → [Salida de sonido] → [Altavoz interno del proyector]

El audio se reproduce a través de los altavoces internos del proyector.

**Conexión y uso de un dispositivo de audio compatible con óptico**

 (Ajustes rápidos) →  → [Sonido] → [Salida de sonido] → [Óptico]

Puede conectar un dispositivo de audio compatible con [Óptico] al puerto de salida de audio digital óptico para disfrutar del sonido del proyector con mayor calidad y comodidad.

- Solo disponible para modelos con puerto digital óptico.
- Puede utilizar el mando a distancia del proyector para ajustar el volumen del dispositivo conectado.

**Oír el sonido a través de un dispositivo de audio externo conectado al puerto HDMI (ARC)**

 (Ajustes rápidos) →  → [Sonido] → [Salida de sonido] → [HDMI ARC]

El sonido del proyector puede reproducirse a través de un dispositivo de audio externo conectado al puerto HDMI (ARC).

- Seleccione [HDMI ARC] para activar automáticamente SIMPLINK. Una vez desactivado SIMPLINK, la configuración del altavoz de salida restablece automáticamente los ajustes de fábrica para garantizar una salida de audio ininterrumpida.

### Configuración de los ajustes de salida de sonido digital



 **(Ajustes rápidos)** →  → [Sonido] → [Salida de sonido] → [Óptico]/[HDMI ARC] → [Salida de sonido digital]

Puede configurar los ajustes de [Salida de sonido digital].

- Estas opciones están disponibles solo cuando [Óptico]/[HDMI ARC] está seleccionado.

	Entrada de sonido	Salida de sonido digital
[Automático]	MPEG	PCM
	Dolby Digital	Dolby Digital
	Dolby Digital Plus	(Óptico) Dolby Digital (HDMI ARC) Dolby Digital Plus
	HE-AAC	Dolby Digital
	DTS	DTS / PCM
	DTS Express	DTS / PCM
	DTS-HD MA	PCM / DTS
[PCM]	Todas	PCM

### Conexión y uso de un dispositivo de audio compatible con LG Sound Sync

 **(Ajustes rápidos)** →  → [Sonido] → [Salida de sonido] → [Óptico] → [LG Sound Sync]

Puede conectar un dispositivo de audio compatible con [LG Sound Sync] al puerto de salida de audio digital óptico para disfrutar del sonido del proyector con mayor calidad y comodidad.

- Solo disponible para modelos con puerto digital óptico.
- Puede utilizar el mando a distancia del proyector para ajustar el volumen del dispositivo conectado.



### Conexión y uso de un dispositivo de audio de forma inalámbrica

 (Ajustes rápidos) →  → [Sonido] → [Salida de sonido] → [Bluetooth]

Puede conectar un dispositivo de audio Bluetooth o unos auriculares Bluetooth de forma inalámbrica para disfrutar de un sonido del proyector de mayor calidad y comodidad.

- Si ha conectado recientemente un dispositivo compatible con LG Sound Sync, la función intentará conectar automáticamente con dicho dispositivo.
- En algunos dispositivos, esta función intenta conectar automáticamente con el dispositivo conectado recientemente cuando el proyector está encendido.
- Le recomendamos que conecte un dispositivo de audio compatible con LG Sound Sync mediante el modo LG TV o LG Sound Sync en el dispositivo.
- Pulse [SELECCIÓN DEL DISPOSITIVO] para ver los dispositivos conectados o los dispositivos que se pueden conectar, para conectar cualquiera de ellos.
- Puede utilizar el mando a distancia del proyector para ajustar el volumen de algunos dispositivos por Bluetooth.
- Si el dispositivo no se pueda conectar, compruebe la alimentación del dispositivo al que desea conectarse y compruebe si el dispositivo de audio está funcionando correctamente.
- En función del tipo de dispositivo Bluetooth, el dispositivo podría no conectarse correctamente o se puede producir un comportamiento incorrecto, como un fallo de sincronización entre vídeo y audio.
- El sonido puede entrecortarse o la calidad del sonido puede reducirse si:
  - el dispositivo Bluetooth está demasiado lejos del proyector;
  - existen obstáculos entre el dispositivo Bluetooth y el proyector; o
  - se usa junto con equipos de radio como un horno de microondas o una LAN inalámbrica.
- Si [Modo de imagen] está configurado como [Juego] y [Salida de sonido] está configurado como [Bluetooth], [Modo de imagen] cambia a [Estándar].
- Si se utilizan altavoces Bluetooth compatibles con el modo dual/modo doble/modo de 2 canales junto con el mando a distancia Mágico puede limitar la funcionalidad de los altavoces.

### Con Salida de audio (Salida de línea)/Auriculares conectados por cable

 (Ajustes rápidos) →  → [Sonido] → [Salida de sonido] → [Auriculares conectados por cable]



Seleccione [Auriculares conectados por cable] para optimizar salida de audio según el dispositivo conectado.

- Algunos modelos pueden ser compatibles solo con la función [Auriculares conectados por cable].
- Si conecta los auriculares con cable mientras el proyector esté encendido, los auriculares conectados por cable se detectarán de forma automática y el sonido se redirigirá a través de ellos.
- Esta función solo está disponible en algunos países.

### Reproducción simultánea de audio a través de los altavoces internos del proyector y un dispositivo de audio externo



El audio se puede reproducir simultáneamente a través de varios dispositivos.

- Uso de [Altavoz interno del proyector + Óptico]

 (Ajustes rápidos) →  → [Sonido] → [Salida de sonido] → [Altavoz interno del proyector + Óptico]

- El audio se reproduce simultáneamente a través de los altavoces internos del proyector y el dispositivo de audio conectado al puerto de salida de audio digital óptico.



- Uso de [Altavoz interno del proyector + Auriculares conectados por cable]

 (Ajustes rápidos) →  → [Sonido] → [Salida de sonido] → [Altavoz interno del proyector + Auriculares conectados por cable]

El audio se reproduce simultáneamente a través de los altavoces internos del proyector y los [Auriculares conectados por cable].

- Si conecta los auriculares con cable mientras el proyector esté encendido, los auriculares conectados por cable se detectarán de forma automática y el sonido se redirigirá a través de ellos.
- Esta función solo está disponible en algunos países.

**[Volumen automático]**

 **(Ajustes rápidos)** →  → [Sonido] → [Volumen automático]

Haga clic en [Encendido] para ajustar el nivel de volumen automáticamente. Esta función solo está disponible en algunos modelos.

**[Ajuste de la Sinc. de AV]**



 **(Ajustes rápidos)** →  → [Sonido] → [Ajuste de la Sinc. de AV]

Permite sincronizar el sonido de los altavoz activo.

Cuanto más cerca esté de (+), más lenta será la salida de audio.

Si selecciona [Bypass], emite el sonido de los dispositivos externos sin retraso en el audio. El audio puede emitirse antes que el vídeo debido al tiempo que requiere el proyector para procesar la entrada de vídeo.

**[Prueba de sonido]**

 **(Ajustes rápidos)** →  → [Sonido] → [Prueba de sonido]



Inicie la [Prueba de sonido] para comprobar que la salida de la señal de sonido es normal y, a continuación, seleccione si hay algún error.

Si no hay ningún problema en la prueba, compruebe el dispositivo externo conectado.

- Solo se pueden hacer pruebas de sonido mediante el altavoz interno del proyector.

## [Red]

### [Nombre del proyector]

 **(Ajustes rápidos)** →  → [Red] → [Nombre del proyector]

Puede utilizar el teclado de la pantalla para configurar el nombre que desea utilizar para el proyector Smart en la red.

- Se pueden introducir hasta 30 caracteres del alfabeto inglés.

### [Conexión cableada (Ethernet)]

 **(Ajustes rápidos)** →  → [Red] → [Conexión cableada (Ethernet)]

El proyector se conectará automáticamente a la red si se ha establecido una conexión por cable.

Para cambiar la configuración de la conexión a la red, seleccione [Editar] en Configuración de red.

### [Conexión Wi-Fi]

 **(Ajustes rápidos)** →  → [Red] → [Conexión Wi-Fi]

Si ha configurado el proyector para su uso con una red inalámbrica, puede comprobar y conectar las redes inalámbricas disponibles con conexión a Internet.

- [Agregar una red inalámbrica oculta]  
Si introduce el nombre de la red directamente, puede añadir una red inalámbrica.
- [Conectarse a través de WPS PBC]  
Se conecta fácilmente al pulsar el botón de un AP inalámbrico compatible con PBC.
- [Conectarse a través de WPS PIN]  
Se conecta fácilmente al introducir el PIN del punto de acceso inalámbrico que desea conectar en el sitio web de configuración del punto de acceso.
- [Configuración Wi-Fi avanzada]  
Si introduce la información de la red directamente, puede introducir una red inalámbrica.

**[Wi-Fi Direct]**

 **(Ajustes rápidos)** →  → [Red] → [Wi-Fi Direct]

[Wi-Fi Direct] es una función que permite conectar su proyector con un dispositivo compatible con Wi-Fi Direct sin un router inalámbrico. Puede abrir los archivos almacenados en los dispositivos que están conectados a través de Wi-Fi Direct en las aplicaciones [Foto y Vídeo] y [Música].

- 1** Active Wi-Fi Direct en el dispositivo al que desea conectarse.
- 2** Aparecerá una lista de dispositivos que se pueden conectar al proyector.
- 3** Seleccione el dispositivo que desea conectar.
- 4** Si el dispositivo en cuestión acepta la solicitud, Wi-Fi Direct se conectará.
- 5** Desde el dispositivo conectado, seleccione los archivos de vídeo, música e imagen que desee abrir en el proyector a través de la aplicación LG TV Plus o la función para compartir contenido.
- 6** Puede abrir los archivos almacenados en los dispositivos que están conectados a través de Wi-Fi Direct en las aplicaciones [Foto y Vídeo] y [Música].
  - Si un dispositivo previamente conectado al proyector envía una solicitud de conexión de nuevo, se conectará automáticamente.
  - Si inicia la aplicación [Screen Share] mientras Wi-Fi Direct está conectado, Wi-Fi Direct se desconectará.

**[LG Connect Apps]**

 **(Ajustes rápidos)** →  → [Red] → [LG Connect Apps]



[LG Connect Apps] proporciona aplicaciones (intercambio de fotos, uso de móviles como mando a distancia...) con la capacidad de acceder y controlar determinadas funciones del proyector.

Ajuste la opción [LG Connect Apps] en [Encendido]. (Cuando deje de utilizarla, cámbiela a [Apagado]).

- Si quiere desconectar todos los dispositivos del proyector, haga clic en [DESCONECTAR TODAS LAS CONEXIONES] en la pantalla.

## [General]

### [Idioma (Language)]

 **(Ajustes rápidos)** →  → [General] → [Idioma (Language)]

Puede seleccionar el idioma del menú que aparecerá en la pantalla.

- [Idioma del menú]  
Puede seleccionar uno de los idiomas de menú que aparecerá en la pantalla.
- [Idiomas de teclado]  
Seleccione el idioma para utilizar el teclado en pantalla.

### [Ubicación]

 **(Ajustes rápidos)** →  → [General] → [Ubicación]

Puede cambiar la configuración de ubicación del proyector inteligente.

Debe establecer el país manualmente cuando no está conectado a la red.

Los elementos configurables varían según el país.

- [Código postal del área de servicio]  
Esta función se utiliza para establecer la ubicación de recepción del proyector al introducir el código postal.
- [País de servicios de LG]  
Si no configura [Establecer automáticamente], puede seleccionar el país manualmente.

**[Fecha y hora]**

 **(Ajustes rápidos)** →  → [General] → [Fecha y hora]

Puede comprobar o cambiar la hora mientras ve el proyector.

- [Establecer automáticamente]  
Establece automáticamente la hora que se muestra en la pantalla del proyector por la red.
- [Hora]/[Fecha]/[Zona horaria]  
Puede establecer manualmente la hora y la fecha si la hora establecida automáticamente es incorrecta.
- [Zona horaria personalizada]  
Cuando seleccione la opción [Personalizar] en [Zona horaria], se activa el menú [Zona horaria personalizada].



**[Temporizador de Apagado]**

 **(Ajustes rápidos)** →  → [General] → [Temporizadores] → [Temporizador de Apagado]

El proyector se apaga a la hora predeterminada.

Si desea desactivar el [Temporizador de Apagado], seleccione [Apagado].

**[Encender Temporizador]/[Apagar Temporizador]**



 **(Ajustes rápidos)** →  → [General] → [Temporizadores] → [Encender Temporizador]/[Apagar Temporizador]

Puede establecer la hora de encendido/apagado del proyector.

Seleccione [Apagado] si no va a establecer [Encender Temporizador]/[Apagar Temporizador].

- Para utilizar [Encender Temporizador]/[Apagar Temporizador], establezca la hora correctamente.

**[Apagado auto.]**

 **(Ajustes rápidos)** →  → [General] → [Temporizadores] → [Apagado auto.]

Si no hay señal ni se pulsa ningún botón, el proyector se apaga automáticamente una vez transcurrido el tiempo establecido.

### [Administración de cuenta]

 **(Ajustes rápidos)** →  → [General] → [Administración de cuenta]

Administre su información de cuenta y ajustes.

- Esta función solo está disponible en algunos modelos.

### [Modo Eco]

 **(Ajustes rápidos)** →  → [General] → [Modo Eco]

Permite establecer las opciones de alimentación para reducir el consumo de energía.

- [Apagado automático]  
Permite establecer el proyector para que se apague automáticamente si no se ha producido ninguna interacción por parte del usuario durante un periodo de tiempo determinado.
- [Modo Eco HDD]  
Si establece el modo en [Encendido], el HDD USB conectado al proyector pasará a modo de ahorro de energía si no se ha utilizado durante un periodo de tiempo prolongado.

**[Encender proyector móvil]**

 **(Ajustes rápidos)** →  → [General] → [Encender proyector móvil]

Si [Encender vía Wi-Fi] o [Encender vía Bluetooth] se establecen como [Encendido], puede encender el proyector utilizando una aplicación compatible con [Encender proyector móvil] o ver la pantalla de la aplicación en el proyector.

- La función [Encender vía Wi-Fi] debe utilizarse en una aplicación de un dispositivo inteligente compatible con esta función.
- La función [Encender vía Bluetooth] solo puede utilizarse con algunos teléfonos inteligentes de LG Electronics.
- El proyector debe estar conectado a una red.
- El proyector debe estar enchufado.
- El proyector y el dispositivo que se va a utilizar deben estar conectados a la misma red.
- Para conectar por primera vez, asegúrese de que el dispositivo que se va a utilizar esté listo para conectarse.
- Esta función solo está disponible en algunos modelos o en algunos países.

**[SIMPLINK (HDMI-CEC)]**

 **(Ajustes rápidos)** →  → [General] → [SIMPLINK (HDMI-CEC)]

Puede utilizar y controlar fácilmente distintos dispositivos multimedia conectados por HDMI por medio del control remoto del proyector.

**[Ajuste de borde]**

 **(Ajustes rápidos)** →  → [General] → [Ajuste de borde]



[Ajuste de borde] (Keystone de 4 esquinas) ajusta los lados horizontal y vertical de la imagen proyectada si el proyector no está recto ni perpendicular a la pantalla. Esta función evita que se distorsione la imagen proyectada.

Utilice la función solo si no es posible colocar el proyector en un ángulo óptimo.

[Ajuste de borde] puede provocar una calidad de imagen inferior.

- Los intervalos de valores de [Ajuste de borde] son los siguientes.
  - [Arriba a la izquierda] (H: 0 a 100, V: 0 a 100)
  - [Arriba a la derecha] (H: -100 a 0, V: 0 a 100)
  - [Abajo a la izquierda] (H: 0 a 100, V: -100 a 0)
  - [Abajo a la derecha] (H: -100 a 0, V: -100 a 0)

**[Modo de Proyección]**

 **(Ajustes rápidos)** →  → [General] → [Modo de Proyección]

Esta función invierte la imagen proyectada o la gira en horizontal.

**[Auto Keystone]**

 **(Ajustes rápidos)** →  → [General] → [Auto Keystone]

Esta función solo está disponible en algunos modelos.

[Auto Keystone] visualiza la imagen rectangular ajustando automáticamente el número Keystone cuando hay una imagen trapezoidal debido a la inclinación del proyector.

Utilice el [Ajuste de borde] (Keystone de 4 esquinas) si desea un calibrado de la pantalla más preciso que el de [Auto Keystone].

- [Encendido]
  - Permite ajustar automáticamente el número Keystone.
- [Apagado]
  - Permite ajustar manualmente el número Keystone.

**[Encendido Automático]**

 **(Ajustes rápidos)** →  → [General] → [Encendido Automático]

Enciende el proyector automáticamente cuando se conecta el cable de alimentación.

- [Encendido]  
Cuando el cable de alimentación se conecta al proyector, este se enciende automáticamente.
- [Apagado]  
Cuando el cable de alimentación se conecta al proyector, este pasa al modo de espera.

**[Altitud Elevada]**

 **(Ajustes rápidos)** →  → [General] → [Altitud Elevada]

Active esta función si va a usar el proyector a altitudes superiores a 1200 metros.

En caso contrario, es posible que el proyector se sobrecaliente o bien su función de protección se active. Si esto ocurre, apague el proyector y vuelva a encenderlo pasados varios minutos.

- Esta función solo está disponible en algunos modelos.

**[Teclado inalámbrico LG]**

 **(Ajustes rápidos)** →  → [General] → [Teclado inalámbrico LG]

Esta función permite conectar al dispositivo un teclado inalámbrico LG.

Encienda el dispositivo, active el modo de asociación y haga clic en [CONECTAR] en la pantalla del proyector.

- Teclado compatible
  - Teclado LG Rolly
- Si ya se había conectado un teclado inalámbrico LG, se volverá a conectar automáticamente al proyector al encenderlo.
- Para desactivar la conexión existente, haga clic en [DESCONECTAR].
- Esta función solo está disponible en algunos modelos.

**[Ayuda para la configuración]**

 **(Ajustes rápidos)** →  → [General] → [Ayuda para la configuración]



Si selecciona los menús de ajuste, verá consejos sobre ellos. Active/desactive el cuadro de descripción en Ajustes.

**[Protector de pantalla]**

 **(Ajustes rápidos)** →  → [General] → [Protector de pantalla]

Si no se ha producido ninguna interacción por parte del usuario durante una hora con la aplicación mostrada en pantalla, se sustituirá por un [Protector de pantalla].

**[Restablecer a la configuración inicial]**



 **(Ajustes rápidos)** →  → [General] → [Restablecer a la configuración inicial]

Devuelve el proyector a la configuración inicial. Esto devolverá toda la configuración a sus valores predeterminados.

Después del restablecimiento, el proyector se apagará y se encenderá automáticamente.



- Si [Seguridad] está en [Encendido], deberá introducir la contraseña para activar [Restablecer a la configuración inicial].
- No apague el dispositivo durante el proceso de inicio.
- Recomendamos que restablezca el proyector en [Restablecer a la configuración inicial] antes de venderlo o transferirlo a terceros.

**[ACERCA DE ESTE proyector]**

 **(Ajustes rápidos)** →  → [General] → [ACERCA DE ESTE proyector]

Puede consultar la información sobre el servicio de atención al cliente. (Actualizaciones de software, información del proyector, etc.)

**[Autodiagnóstico]**

 **(Ajustes rápidos)** →  → [General] → [Autodiagnóstico]

Soluciona problemas funcionales que pueden surgir durante la utilización del producto.

**[Acuerdos de usuario]**

 **(Ajustes rápidos)** →  → [General] → [Acuerdos de usuario]



Revise los documentos legales y acepte o rechace los términos del servicio.

**[Aviso legal]**

 **(Ajustes rápidos)** →  → [General] → [Aviso legal]

Revise la notificación oficial.

**[Uso en casa/Modo de Tienda]**

 **(Ajustes rápidos)** →  → [General] → [Uso en casa/Modo de Tienda]

Puede elegir entre [Uso en casa] y [Modo tienda].



Para utilizar este proyector en casa, seleccione [Uso en casa].

[Modo tienda] solo cuando el proyector se mostrará en la tienda. Seleccione el modo de tienda para aplicar la configuración optimizada para su exhibición en la tienda.

## Configuración de [Seguridad]

- Establezca [Seguridad] en [Encendido].
- La contraseña predeterminada es "0000".  
Si se ha seleccionado Francia como país, la clave predeterminada no será "0000" sino "1234".
- Los elementos configurables varían según el modelo.



### [Bloqueo de aplicación]

 **(Ajustes rápidos)** →  → [Seguridad] → [Bloqueo de aplicación] →  
Seleccione las aplicaciones a bloquear.

Puede bloquear o desbloquear aplicaciones.



- La función de bloqueo no está disponible inmediatamente para la aplicación que se está ejecutando actualmente.

### [Bloqueo de entrada]

 **(Ajustes rápidos)** →  → [Seguridad] → [Bloqueo de entrada] →  
Seleccione las entradas a bloquear.







Puede activar o desactivar el bloqueo de entrada.

### [Restablecer contraseña]

 **(Ajustes rápidos)** →  → [Seguridad] → [Restablecer contraseña]  
Permite establecer o cambiar la contraseña del proyector.



### Restablecer una contraseña perdida

Si pierde la contraseña que configuró, puede restablecerla según se indica a continuación:



- 1 Pulse el botón  **(Ajustes rápidos)** del mando a distancia. y mueva el foco a  → [Seguridad] → [Restablecer contraseña].
- 2 Pulse **P**  → **P**  → **P**  → **P**  en el mando a distancia. Aparecerá la ventana de introducción de la contraseña maestra.
- 3 Introduzca los números "0313" en la ventana de introducción de la contraseña maestra y pulse [Intro]. Se restablecerá la contraseña.

## [Accesibilidad]



### [Opciones de puntero]

 **(Ajustes rápidos)** →  → [Accesibilidad] → [Opciones de puntero]  
Puede configurar la velocidad y la forma del puntero que se muestra en pantalla.

### [Transparencia del menú]

 **(Ajustes rápidos)** →  → [Accesibilidad] → [Transparencia del menú]  
Si configura esta función como [Encendido], puede hacer que algunos de los menús (por ejemplo, el menú Live, la búsqueda, el mando de pantalla, etc.) sean transparentes.



### [Contraste alto]

 **(Ajustes rápidos)** →  → [Accesibilidad] → [Contraste alto]  
Cuando esta función se establece en [Encendido], ajusta el fondo de algunos de los menús en la pantalla y los colores fuente para resaltar el contraste entre las zonas luminosas y oscuras.

- El efecto desaparecerá temporalmente cuando configure el [Modo de imagen] o la [Relación de aspecto].

# ACTUALIZAR EL SOFTWARE

Utilizar la actualización del software para comprobar y obtener la última versión.



 (Ajustes rápidos) →  → [General] → [ACERCA DE ESTE proyector]

Menú	Descripción
[BUSCAR ACTUALIZACIONES]	<p>Cuando esté buscando la última versión de la actualización, solo podrá realizar una actualización cuando el archivo de actualización de una versión posterior esté disponible.</p> <p>El proyector comprueba automáticamente la versión de su software, pero si es necesario puede iniciar una comprobación manual.</p>
[Permitir actualizaciones automáticas]	<p>Si selecciona [Permitir actualizaciones automáticas], cuando haya disponible una actualización, la instalación comenzará automáticamente sin solicitarlo.</p> <p>Si no selecciona [Permitir actualizaciones automáticas], cuando haya disponible una actualización, la instalación comenzará después de solicitarlo.</p>

- Los elementos configurables varían según el país.
- Puede obtener la última versión mediante la conexión a internet.
- Si el software no está actualizado, algunas funciones podrían no funcionar correctamente.

# SOLUCIÓN DE PROBLEMAS

Si experimenta alguno de los problemas que se detallan a continuación al utilizar el producto, compruebe lo siguiente. Puede no haber un problema con el producto.

Encontrará información sobre el servicio de atención al cliente en caso de problemas con el producto en  (**Ajustes rápidos**) →  → [General] → [ACERCA DE ESTE proyector] en el proyector.

## Funcionamiento anómalo

### No aparece nada en la pantalla durante algún tiempo después del encendido.

- Esto se debe a que hay un proceso de eliminación de ruido para anular cualquier ruido que pueda aparecer durante el encendido. Esto no significa que el producto esté defectuoso.

### El puntero del mando a distancia Mágico no aparece en la pantalla.



(En función del país)

- Puede que se hayan agotado las pilas del mando a distancia Mágico. Sustituya las pilas y vuelva a registrar el mando a distancia Mágico siguiendo las instrucciones que aparecen en la sección MANDO A DISTANCIA MÁGICO del manual de usuario.
- Esto solo se aplica a los modelos compatibles con el mando a distancia Mágico.

### No puedo encender el proyector.

- Asegúrese de que el cable de alimentación del proyector esté correctamente conectado a la salida.
- Si está utilizando una salida múltiple, compruebe que funcione correctamente.
- Intente encenderlo utilizando el botón del proyector.



### Dice que no hay señal en la pantalla.

- Asegúrese de que el cable HDMI esté correctamente conectado al proyector.
- Vaya a  →  para escoger la entrada conectada.
- Compruebe que su dispositivo externo, como un decodificador o un reproductor Blu-ray, esté encendido.

### No funciona si conecto un dispositivo USB.

- Compruebe que las versiones del dispositivo USB y el cable USB sean la 2.0 o superior.

## Problemas con la pantalla

En primer lugar, realice una  **(Ajustes rápidos)** →  → [Imagen] → [Imagen de prueba] para comprobar cualquier anomalía en el proyector.



Si está utilizando un decodificador, apáguelo y vuélvalo a encender.

Asegúrese de que el decodificador esté correctamente conectado al proyector.

### La imagen tiembla después de que aparezcan por un instante rayas verticales/horizontales y un patrón en forma de red.

- Interrumpa el funcionamiento de teléfonos inalámbricos, secadores de pelo, taladradoras, etc., ya que los dispositivos electrónicos de alta frecuencia y otras fuentes electromagnéticas de alta intensidad o proyectores provocan esta alteración del funcionamiento.



### Veo líneas verticales en cuatro direcciones en la pantalla, o los colores están borrosos cuando intento conectar a HDMI.

-  **(Ajustes rápidos)** →  → [Imagen] → [Configuración de relación de aspecto] → [Sólo escaneo]  
Establezca [Sólo escaneo] en [Apagado].  
[Sólo escaneo] le muestra la imagen original. Puede ver ruido en cuatro direcciones de la pantalla si la señal contiene ruido.

### No aparece nada en la pantalla o la imagen está borrosa si se utiliza un cable HDMI.

- Compruebe que el cable HDMI® cumple los estándares necesarios. Si no es un cable HDMI® certificado, la pantalla podría parpadear o no mostrarse nada en ella.
- Compruebe que el cable esté conectado correctamente. Si la conexión no se establece correctamente, la imagen podría parpadear.



## Problemas de sonido

En primer lugar, realice una  (**Ajustes rápidos**) →  → [Sonido] → [Prueba de sonido] para comprobar cualquier anomalía en el proyector.

Si está utilizando un decodificador, apáguelo y vuélvalo a encender.

Asegúrese de que el decodificador esté correctamente conectado al proyector.

### La pantalla está bien, pero no se oye nada.

-  (**Ajustes rápidos**) →  → [Sonido] → [Salida de sonido]  
Compruebe si la [Salida de sonido] está configurada como [Altavoz interno del proyector + Óptico] o [Altavoz interno del proyector].  
Si está utilizando un decodificador, no habrá sonido si ha configurado el volumen del decodificador o del proyecto en 0 o si ha activado el Silencio.  
Configure el volumen en un nivel apropiado.

### El sonido no funciona cuando utilizo la conexión del puerto HDMI/USB.

- Compruebe que utiliza un cable HDMI® de alta velocidad.
- Compruebe que las versiones del dispositivo USB y el cable USB sean la 2.0 o superior.
- Utilice un archivo de música normal (\*.mp3, \*.wav, \*.ogg, \*.wma).

## Problemas con la conexión al PC

### **No aparece nada en la pantalla una vez que se ha conectado el aparato a un PC.**

- Compruebe que el PC esté conectado correctamente al proyector.
- Apague el proyector y vuelva a encenderla con el mando a distancia.
- Reinicie el PC con el proyector encendido.
- Compruebe que la resolución de la pantalla actual sea compatible con la entrada de PC.
- Para utilizar la función de monitores dobles, compruebe que el PC o el portátil sea compatible con el modo de monitor doble.
- Vuelva a conectar el cable HDMI de alta velocidad.
- Cuando el puerto de salida RGB del PC esté conectado al puerto de entrada HDMI del proyector, utilice un adaptador RGB a HDMI. Si utiliza un adaptador HDMI a RGB, no verá nada en la pantalla.

### **El sonido no funciona cuando el PC está conectado con un cable HDMI.**

- Póngase en contacto con el fabricante de la tarjeta de vídeo para comprobar la salida de audio HDMI. (Las tarjetas de vídeos diseñadas para su uso con archivos de formato DVI se deben conectar por separado con un cable de audio.)

### **La imagen de la pantalla aparece cortada o desplazada a un lado después de conectar el aparato a un PC.**

- Configure una resolución que admita la entrada del PC. (Reinicie el PC después de cambiar la resolución.)

## Problemas de reproducción de películas de [Foto y Vídeo]

Para obtener más información sobre los archivos compatibles, consulte "REPRODUCIR OTROS ARCHIVOS DE DISPOSITIVO".

### No encuentro un archivo en [Foto y Vídeo].

- Compruebe que los archivos del dispositivo de almacenamiento USB se puedan leer en un PC.
- Compruebe si la extensión de los archivos es la correcta.



### Recibo un mensaje que indica que el archivo no es compatible, o el sonido funciona bien, pero el vídeo no se reproduce con normalidad.

- Compruebe que el archivo se reproduzca sin problemas en el reproductor de vídeo de un PC. Compruebe si el archivo está corrupto.
- Compruebe si la extensión de los archivos es la correcta.
- Compruebe que la resolución es compatible.
- Compruebe que el códec de vídeo sea compatible.
- Compruebe si la velocidad de fotogramas es compatible.

### Recibo un mensaje que indica que el audio no es compatible, o el vídeo se reproduce sin problemas, pero el audio no.





- Compruebe que el archivo se reproduzca sin problemas en el reproductor de vídeo de un PC. Compruebe si el archivo está corrupto.
- Compruebe si la extensión de los archivos es la correcta.
- Compruebe que el códec de audio sea compatible.
- Compruebe si la velocidad de transmisión es compatible.
- Compruebe si la tasa de muestreo es compatible.
- Compruebe que la separación de canales de audio sea compatible.

**No aparecen los subtítulos.**

- Compruebe que el archivo se reproduzca sin problemas en el reproductor de vídeo de un PC. Compruebe si el archivo está corrupto.
- Compruebe que el archivo de vídeo y el archivo de subtítulos tengan el mismo nombre.
- Compruebe también que tanto el archivo de vídeo como el archivo de subtítulos se encuentren en la misma carpeta.
- Compruebe que el formato del archivo de subtítulos sea compatible.
- Compruebe que el idioma sea compatible. (Puede comprobar el idioma del archivo de subtítulos abriéndolo en el Bloc de notas.)
- Si la codificación de subtítulos está configurada de forma incorrecta, es posible que los subtítulos no se muestren correctamente.  
Seleccione  →  en el panel de control en la parte inferior de la página de reproducción de vídeo y cambie el valor [PÁGINA DE CÓDIGO].
- Si reproduce un archivo de vídeo almacenado en otro dispositivo mediante la función para compartir contenido, es posible que los subtítulos no estén disponibles dependiendo del programa que utilice.

## Problemas de conexión de red

Puede comprobar el estado de conexión de red según se muestra a continuación.

-  **(Ajustes rápidos)** →  → [Red] → [Conexión cableada (Ethernet)]
-  **(Ajustes rápidos)** →  → [Red] → [Conexión Wi-Fi] → [Configuración Wi-Fi avanzada]



### Si aparece una X al lado del proyector

- Compruebe el proyector o el punto de acceso (router).
- Compruebe el estado del proyector, el punto de acceso (router) y el módem por cable.
- Apague y encienda en el siguiente orden;
  1. El módem por cable y espere a que se restablezca.
  2. El punto de acceso (router) y espere a que se restablezca.
  3. El proyector.
- Si utiliza una conexión inalámbrica, cambie el SSID (nombre de la red) y el canal inalámbrico del punto de acceso (router).
- Si utiliza una IP estática, introdúzcala.
- Póngase en contacto con su proveedor de Internet o del AP (router).



### Si aparece una X al lado de la puerta de enlace

- Compruebe el punto de acceso (router) o consulte con su proveedor de servicios de Internet.
- Desenchufe el cable de alimentación del punto de acceso (router) o el módem por cable y espere 10 segundos. Vuelva a enchufarlo.
- Inicialice (Restablezca) el punto de acceso (router) o módem por cable.
- Póngase en contacto con su proveedor de Internet o del AP (router).
- Compruebe el sitio web del fabricante del punto de acceso (router) para asegurarse de que su router tiene la versión más reciente de firmware instalada.



### Si aparece una X al lado de DNS

- Compruebe el punto de acceso (router) o consulte con su proveedor de servicios de Internet.
- Desenchufe el cable de alimentación del módem por cable o el punto de acceso (router) y espere 10 segundos. Vuelva a enchufarlo.
- Después de que el módem por cable o el punto de acceso (router) se hayan iniciado (restablecido), vuelva a conectarlos.
- Compruebe que la dirección MAC del proyector/AP (router) está registrada con su proveedor de servicios de Internet. (La dirección MAC mostrada en el panel de la ventana de estado de red se debe registrar con su proveedor de servicios de Internet).

## Problemas de la cuenta de LG

En algunos países, el acceso al sitio web ([www.lgappstv.com](http://www.lgappstv.com)) puede estar restringido.

### **Ya me he registrado en el proyector. ¿Es necesario que me registre de nuevo en el sitio web ([www.lgappstv.com](http://www.lgappstv.com))?**

- Si ya se ha registrado en el proyector, no tiene que volver a hacerlo en el sitio web. Puede iniciar sesión en el sitio web con el mismo ID y contraseña e introducir la información adicional para completar el proceso de verificación de correo electrónico.

### **¿Se pueden utilizar diferentes ID correspondientes a cada miembro de la familia en el mismo proyector?**



- Puede registrar varios ID por proyector.

### **He olvidado mi ID/contraseña. ¿Qué debería hacer?**

- Puede inicializar la contraseña mediante correo electrónico seleccionando la opción ¿OLVIDÓ SU CONTRASEÑA? en la pantalla de inicio de sesión.
- Si se ha registrado en un PC, puede obtener su ID/contraseña en el sitio web ([www.lgappstv.com](http://www.lgappstv.com)).

## Problemas de contenidos

### No puedo ver nada en INICIO.

- Esta función solo está disponible en algunos países.  
Es posible que no pueda ver los contenidos si el ajuste de país de servicio se ha cambiado. Cambie al país al que pertenece el servicio que va a utilizar en  (**Ajustes rápidos**) →  → [General] → [Ubicación] → [País de servicios de LG].
- Es posible que no pueda ver el contenido eliminado. Vuelva a instalar la aplicación apropiada.
- El tipo de contenido compatible varía según el país.
- La oferta de contenido está sujeta a cambios o interrupciones por parte del proveedor de servicios.

## Problemas de navegador de Internet

### Ciertas secciones de un sitio web no se pueden ver cuando navego por Internet.

- El [Navegador web] solo es compatible con los medios HTML5 y no admite los complementos Flash.
- El [Navegador web] no es compatible con la instalación de complementos.
- En [Navegador web], es posible que no se puedan reproducir archivos de medios con formatos que no sean JPEG/PNG/GIF.
- No puede guardar archivos adjuntos ni imágenes.

### El navegador de Internet se cierra automáticamente al visitar un sitio web.

- Es posible que el navegador de Internet se vea forzado a cerrarse si el tamaño de la memoria disponible no es suficiente para alojar la información de las imágenes de un sitio web.

