



MANUAL DEL PROPIETARIO

BARRA DE SONIDO

Lea detenidamente este manual antes de utilizar su equipo y consérvelo para referencias futuras.

Modelo

SH7Q (SH7Q, SPQ5H-W)

Guía rápida de la barra de sonido

Instalación y uso del producto

- 1** Conecte la barra de sonido a la televisión con un cable óptico o un cable HDMI.

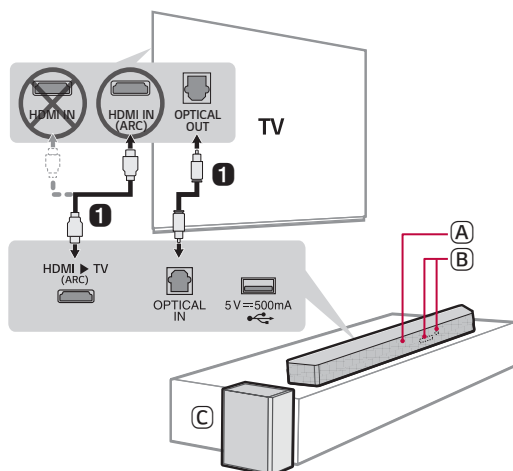



- A** Barra de sonido
- B** Pantalla de estado/Receptor del control remoto
- C** Subwoofer inalámbrico - instálelo cerca de la barra de sonido.

- 2 Conecte los dispositivos a la alimentación en el orden siguiente: subwoofer inalámbrico → barra de sonido. Encienda la barra de sonido: Cuando la conexión sea establecida automáticamente con la barra de sonido, el LED del subwoofer inalámbrico se encenderá en verde. (→ Refiérase a “Conexión del producto” en la página 7).

3 Uso del producto con la televisión (→ Refiérase a “Conexión mediante un cable óptico”, “Conexión con LG Sound Sync (inalámbrico)”, “Conexión con un cable HDMI” en la página 26, 28, 29).

-
- 1 Presione el botón **Función**  varias veces hasta que aparezca “OPT/HDMI ARC” en el visualizador de estado.
 - 2 En la configuración de la televisión, ajuste la bocina de salida en [HDMI ARC], [Óptico] o [Bocina externa].
 - 3 Cuando la televisión está correctamente conectada al producto, aparece “OPT” o “ARC” en el visualizador de estado junto con un sonido.

4 Conexión del producto al smartphone mediante Bluetooth (→ Refiérase a “Conexión mediante Bluetooth” en la página 32).



-
- 1 Presione el botón **Ajustes**  en el smartphone y seleccione  **Bluetooth**. Active la función **Bluetooth**. (Desactivado > Activado)
 - 2 Presione el botón **Emparejar Bluetooth** . Luego de un momento, verá “BT READY” en el visualizador de estado.
 - 3 Busque y presione el producto en su smartphone. El producto aparece como “LG SH7Q (XX)”.
 - 4 Una vez que el producto esté conectado al smartphone mediante **Bluetooth**, podrá ver cómo el visualizador de estado cambia de “PAIRED” → “Nombre del dispositivo Bluetooth conectado” → “BT”.

5 Conexión a la aplicación LG Sound Bar (→ Refiérase a “Conexión con un smartphone mediante la aplicación LG Sound Bar” en la página 35.)

-
- 1 Busque e instale la **aplicación LG Sound Bar** en Google Play o App Store desde su smartphone.
 - 2 Para mayor información sobre su uso, seleccione [Ayuda] en [Ajustes].

Conectar la barra de sonido al subwoofer inalámbrico manualmente (→ Refiérase a “Conexión manual del subwoofer inalámbrico” en la página 9).

Si ve un LED rojo en la parte delantera del subwoofer inalámbrico, esto significa que la barra de sonido no está conectada al subwoofer. En este caso, conéctelos en el orden siguiente.

- ① Presione el botón **Encendido/Apagado**  en la barra de sonido para apagarla.
- ② Presione el botón **PAIRING** de la parte posterior del subwoofer inalámbrico desconectado. Verifique si el LED parpadea en verde.
 - Si sigue viendo un LED rojo en la parte delantera del subwoofer inalámbrico, mantenga presionado el botón de la parte trasera del subwoofer de nuevo.
- ③ Presione el botón **Encendido/Apagado**  en la barra de sonido para encenderla.
- ④ Cuando la conexión esté establecida, verá una luz LED verde en la parte delantera del subwoofer inalámbrico.

Guía rápida de la barra de sonido

- 2 Instalación y uso del producto

Instalación

- 6 Instalación de la barra de sonido
- 7 Conexión del producto

Explorar el producto

- 14 Parte frontal
- 16 Trasera
- 17 Explorar el control remoto

Conexión con la televisión

- 26 Conexión mediante un cable óptico
- 28 Conexión con LG Sound Sync (inalámbrico)
- 29 Conexión con un cable HDMI

Conexión a un dispositivo externo

- 31 Conexión mediante un cable óptico

Uso del producto como un sistema de audio

- 32 Conexión mediante Bluetooth
- 35 Conexión con un smartphone mediante la aplicación LG Sound Bar
- 37 Conexión a un dispositivo de almacenamiento USB

Precauciones de seguridad

- 39 Seguridad y normativas

Antes de reportar fallas de operación del producto

- 42 Resolución de problemas

Apéndice

- 45 Especificaciones
- 47 Marcas comerciales registradas y licencias
- 49 Software de Código Abierto
- 49 Manipulación del producto

Instalación

Instalación de la barra de sonido

Coloque la barra de sonido delante de la TV. Cuando instale la barra de sonido, no bloquee el receptor del control remoto de la TV.

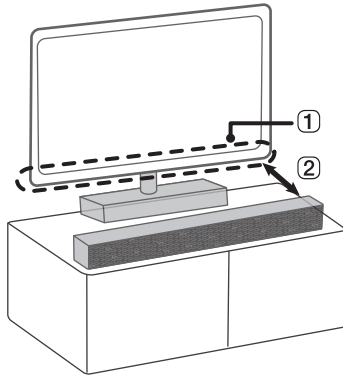

-
- 1 Receptor del control remoto
 - 2 Si la barra de sonido cubre el sensor remoto de la TV, por favor haga que la distancia entre la barra de sonido y la TV sea de 10 cm a 15 cm o más.

Conexión del producto

Si conecta la barra de sonido al subwoofer inalámbrico, podrá disfrutar de un sonido más completo.

Conexión automática al subwoofer inalámbrico

Una vez finalizada la instalación, el subwoofer inalámbrico se conecta a la barra de sonido automáticamente. Conecte la barra de sonido al subwoofer en el orden siguiente.

- 1 Conecte el cable de alimentación conectado al subwoofer inalámbrico a un tomacorriente.
- 2 Conecte el cable de alimentación a la barra de sonido.
- 3 Conecte el cable de alimentación conectado a la barra de sonido a un tomacorriente.

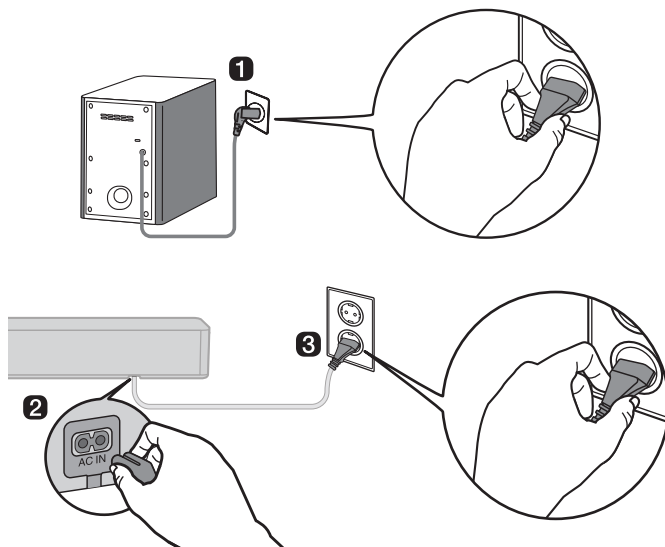

- 4 Una vez establecida la conexión automáticamente, verá que el LED de la parte delantera del subwoofer inalámbrico se ilumina en verde.

Verificar la conexión mediante el LED de la parte delantera del subwoofer inalámbrico

Puede verificar el estado de conexión si consulta el LED de la parte delantera del subwoofer inalámbrico.

Color del LED	Estado
Parpadeo en verde	Conexión en curso
Verde	Conexión correcta
Rojo	Conexión incorrecta o el subwoofer está en estado de espera
Apagado	El cable de alimentación no está conectado

Conexión manual del subwoofer inalámbrico

Si ve un LED rojo en la parte delantera del subwoofer inalámbrico, esto significa que la barra de sonido no está conectada al subwoofer. En este caso, conéctelos en el orden siguiente.

- 1 Presione el botón **Encendido/Apagado** (🔌) en la barra de sonido para apagarla.
- 2 Presione el botón **PAIRING** de la parte trasera del subwoofer inalámbrico. Verifique si el LED de la parte delantera del subwoofer parpadea en verde. Si sigue viendo un LED rojo en el subwoofer inalámbrico, mantenga presionado el botón de la parte trasera del subwoofer de nuevo.

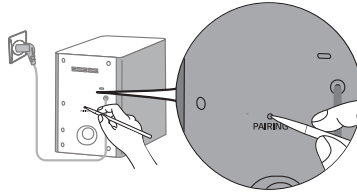

- 3 Presione el botón **Encendido/Apagado** (🔌) en la barra de sonido para encenderla.
- 4 Una vez establecida la conexión, verá que el LED de la parte delantera del subwoofer inalámbrico se ilumina en verde.

✓ Nota

- Instale la barra de sonido lo más cerca posible del subwoofer inalámbrico. Cuanta menos distancia haya entre la barra de sonido y el subwoofer inalámbrico, mayor será la calidad de sonido.
- Asegúrese de que no hay obstáculos entre la barra de sonido y el subwoofer inalámbrico.
- Para evitar las interferencias inalámbricas, mantenga una distancia mínima de 1 m entre la barra de sonido o el subwoofer inalámbrico y cualquier dispositivo periférico que genere ondas electromagnéticas potentes (p. ej., routers inalámbricos, hornos microondas, etc.).

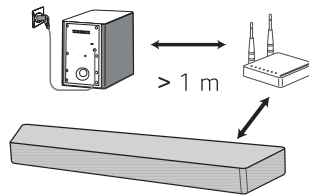

Configuración del sonido envolvente

la función de sonido envolvente le permite escuchar el sonido 3D inmersivo que generan varios canales de audio de las bocinas, independientemente de los canales que tenga el contenido grabado originalmente.

Por ejemplo, si escucha música grabada en 2.0 canales con efectos de sonido estándar, podrá escuchar la siguiente diferencia.

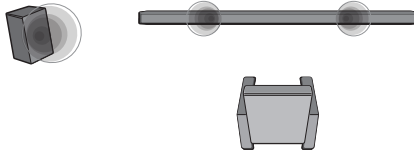

Cuando el sonido envolvente está desactivado

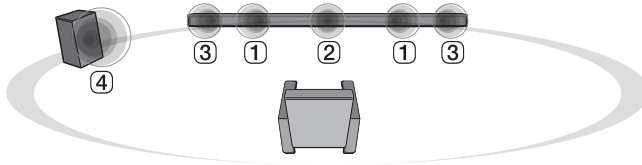

Cuando el sonido envolvente está activado:

✔ Nota

• Estas son las posiciones de las bocinas.

- ① Bocinas frontales
 - ② Bocina central
 - ③ Altavoces envolventes (laterales)
 - ④ Subwoofer
-

Activación/desactivación del sonido envolvente

- 1 Presione el botón **Ajustes** . El producto accede al modo de configuración y puede ver "OFF-AUTO POWER" u "ON-AUTO POWER".

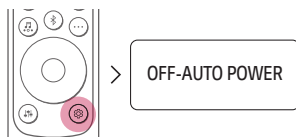

- 2 Mientras "OFF-AUTO POWER" o "ON-AUTO POWER" se desplaza por el visualizador de estado, presione el botón **Izquierda/Derecha** para seleccionar el ajuste de sonido envolvente. Puede ver el estado del sonido envolvente, "OFF-SURROUND" o "ON-SURROUND".

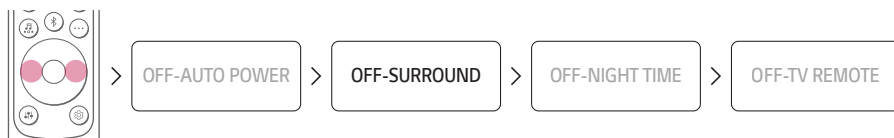



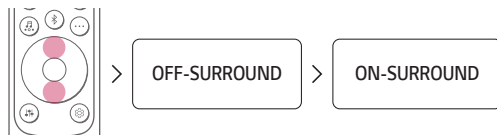



- 3 Mientras "OFF-SURROUND" o "ON-SURROUND" se desplaza por el visualizador de estado, presione el botón **Arriba/Abajo** para activar o desactivar el sonido envolvente.



Sonido de bocina basado en los canales de entrada

Efectos de sonido	
Entrada	Salida
AI SOUND PRO	
Sonido personalizado mediante inteligencia artificial	
2.0 canales	
5.1 canales o más	
STANDARD	
Puede disfrutar de un sonido optimizado	
2.0 canales	
5.1 canales o más	
CINEMA	
Sonido 3D cinematográfico	
2.0 canales	
5.1 canales o más	
CLEAR VOICE	
Sonido claro de las voces que mejora la calidad de sonido de la voz	
2.0 canales	
5.1 canales o más	
SPORTS	
Sonido realista similar al de un estadio	
2.0 canales	
5.1 canales o más	

Efectos de sonido

Entrada	Salida
MUSIC	
Puede disfrutar de la música con un sonido mejorado	
2.0 canales	
5.1 canales o más	
GAME	
Sonido optimizado para los juegos	
2.0 canales	
5.1 canales o más	
DTS VIRTUAL: X	
Sonido con surround inmersivo y cinematográfico	
2.0 canales	
5.1 canales o más	
BASS BLAST (BASS BLAST+)	
Sonido con bajos reforzados	
2.0 canales	
5.1 canales o más	

Explorar el producto

Parte frontal

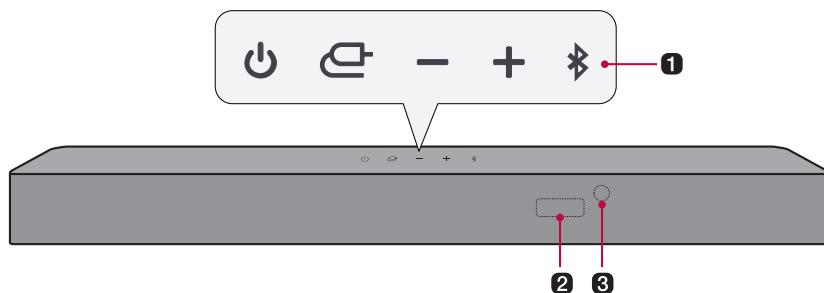

1 Encendido/apagado (🔌)

Este botón enciende y apaga el producto.

Función (📺)

Presione el botón varias veces para seleccionar la función o el modo de entrada que desee.

- OPT/HDMI ARC: Conecta el producto a una televisión compatible con un cable óptico, ARC o LG Sound Sync.
- BT: Conecta el producto mediante **Bluetooth**.
- LG TV: Conecta el producto a una televisión compatible con LG Sound Sync (inalámbrico)
- USB: Conecta el producto a un dispositivo de almacenamiento USB.

Volumen (🔊)

Ajusta el volumen del sonido.

Emparejamiento Bluetooth (📶)

Le permite emparejar su dispositivo **Bluetooth**, como un smartphone, con este producto durante tres minutos. (→ Refiérase a "Conexión mediante Bluetooth" en la página 32).

Le permite emparejar su televisor LG con este producto por tres minutos. (→ Refiérase a "Conexión con LG Sound Sync (inalámbrico)" en la página 28.)

2 Visualizador de estado

Se muestran en formato texto opciones como el modo de entrada y el volumen.

- el visualizador de estado puede ser controlado como automático, apagado y encendido. (→ Refiérase a "Usar el visualizador" en la página 24).

3 Receptor del control remoto

Recibe las señales procedentes del control remoto.

✔ **Nota**

- Con el fin de reducir el consumo eléctrico, el producto se apagará automáticamente cuando transcurran 15 minutos sin recibir ninguna señal de entrada desde un dispositivo externo.
-

Trasera

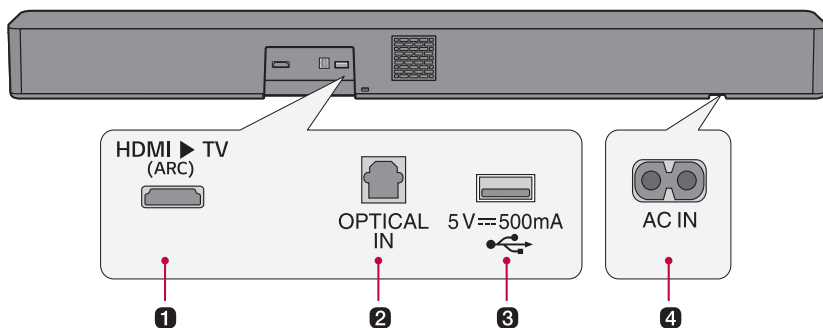

1 HDMI > TV (ARC)

Conecte un cable HDMI para conectar la televisión al producto.

2 OPTICAL IN

Conecte un cable óptico para conectar la televisión al producto.

3 Puerto USB

Conecte un dispositivo de almacenamiento USB para reproducir música con el producto.

4 AC IN

Conecte el cable de alimentación.

Explorar el control remoto

Puede usar el control remoto para controlar todas las funciones del producto, desde encenderlo y apagarlo hasta activar el sonido cinematográfico.

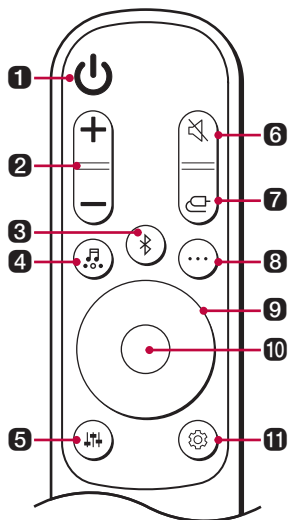

Reemplazo de la pila

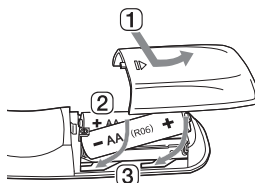

Use pilas AA de 1,5 Vcc. Cambie las dos pilas introduciéndolas en el control remoto respetando la dirección indicada.

- 1 Abra la cubierta de las pilas de la parte trasera del control remoto.
- 2 Introduzca las pilas con los extremos + y - tal como se indica en las marcas.
- 3 Cierre la cubierta de las pilas.

Existe riesgo de incendio o explosión si se reemplaza la pila por una de tipo incorrecto.

1 Encendido/apagado

Enciende/apaga el producto.

2 Volumen

Ajusta el volumen del sonido.

3 Emparejamiento Bluetooth

Le permite emparejar su dispositivo **Bluetooth**, como un smartphone, con este producto durante tres minutos. (→ Refiérase a "Conexión mediante Bluetooth" en la página 32).

Le permite emparejar su televisor LG con este producto por tres minutos. (→ Refiérase a "Conexión con LG Sound Sync (inalámbrico)" en la página 28.)

4 Efectos de sonido

Presione este botón para seleccionar el campo de sonido que desee.

- AI SOUND PRO: La inteligencia artificial selecciona los ajustes de sonido óptimos en función de su contenido.
- STANDARD: Puede disfrutar de un sonido optimizado.
- CINEMA: Reproduzca contenido con sonido 3D similar al de un cine.
- CLEAR VOICE: Sonido claro de las voces que mejora la calidad de sonido de la voz.
- SPORTS: Sonido realista similar al de un estadio.
- MUSIC: Puede disfrutar de la música con un sonido mejorado.
- GAME: Sonido optimizado para los juegos.
- DTS VIRTUAL: X: Sonido con surround inmersivo y cinematográfico.
- BASS BLAST (BASS BLAST+): Se mejoran los sonidos bajos.

5 Ajuste del sonido

Esta opción ajusta el nivel de sonido de la bocina conectada. Presione el botón **Ajuste del sonido**  y, luego, el botón **Izquierda/Derecha** para seleccionar la bocina que desee antes de pulsar el botón **Arriba/Abajo** para aumentar o reducir el volumen de sonido. Las bocinas ajustables y los intervalos de ajuste son los siguientes:

- WF (Subwoofer): -15 - 6
 - C (Bocina central): -6 - 6
 - S (Altavoces envolventes (laterales)): -6 - 6
 - TRE (Bocina frontal (agudos)): -5 - 5
 - BAS (Bocina frontal (bajos)): -5 - 5
-

6 Silenciar 

Esta opción desactiva el sonido procedente del producto.

7 Función 

Presione el botón varias veces para seleccionar el modo de entrada o la función que desee.

8 Información 

Vea la información de la fuente de entrada conectada o el **Bluetooth**.

- BT: Nombre del dispositivo **Bluetooth** conectado
- OPT/ARC: Fuente de sonido actual
- USB: Nombre del archivo de sonido actual

9 Arriba/Abajo/Izquierda/Derecha 

Este botón se usa para modificar los ajustes de las funciones que desee.

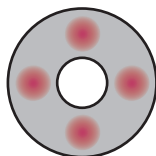

Arriba/Abajo: recorre las carpetas del dispositivo de almacenamiento USB. Puede pulsar el botón para seleccionar la carpeta deseada.

Izquierda/Derecha: Si reproduce una canción anterior, presione el botón Izquierda. Si reproduce una canción siguiente, presione el botón Derecha.

10 Reproducir/Pausa 

Si reproduce o pausa una canción, presione este botón.

- Al escuchar música en un dispositivo de almacenamiento USB, puede seleccionar el modo de reproducción si presiona el botón durante 3 segundos o más y, luego, pulsa **Arriba/Abajo** para seleccionar la opción de repetición que desee.
 - OFF: Reproduce los archivos en orden y, luego, finaliza la reproducción.
 - ONE: Reproduce el archivo actual de forma repetida.
 - FOLDER: Solo reproduce los archivos de la carpeta en bucle.
 - ALL: Reproduce todos los archivos en bucle.
 - SHUFFLE: Reproduce un archivo aleatorio hasta que se reproducen todos los archivos y, luego, finaliza la reproducción.
-

11 Ajustes

Le permite cambiar los ajustes de este producto: AUTO POWER, SURROUND, NIGHT TIME, TV REMOTE, DISPLAY. Presione el botón **Ajustes**  y seleccione el ajuste con el botón **Izquierda/Derecha** antes de pulsar el botón **Arriba/Abajo** para activar o desactivar el ajuste.

- **AUTO POWER:** cuando la televisión o un dispositivo externo se encienden o apagan, el producto también se enciende o apaga automáticamente. Está disponible solo cuando el producto está conectado a la televisión mediante un cable óptico. (→ Refiérase a "Uso del apagado automático" en la página 22).
 - **SURROUND:** la función de sonido envolvente le permite escuchar el sonido 3D inmersivo que generan varios canales de audio de las bocinas, independientemente de los canales que tenga el contenido grabado originalmente. (→ Refiérase a "Activación/desactivación del sonido envolvente" en la página 11).
 - **NIGHT TIME:** Reduce el volumen general del sonido, pero realza el volumen de los sonidos suaves y delicados. Esta función resulta muy útil al escuchar música o ver películas de noche. (→ Refiérase a "Uso de Horario nocturno" en la página 23).
 - **TV REMOTE:** esta conveniente función le permite ajustar el volumen del producto con el control remoto de la televisión. (→ Refiérase a "Control del producto con el control remoto de la televisión" en la página 21).
 - **DISPLAY:** el visualizador de estado puede ser controlado como automático, apagado y encendido. (→ Refiérase a "Usar el visualizador" en la página 24).
-

Control del producto con el control remoto de la televisión

El volumen del producto se puede ajustar con el control remoto de una televisión LG y de otras marcas.

Funciones controlables con el control remoto de la televisión

Volumen, silencio activado/desactivado

Marcas de televisión compatibles

LG, Panasonic, Philips, Samsung, Sharp Electronics, Sony, Toshiba, Vizio

Activación/desactivación de esta función

- 1 Presione el botón **Ajustes** . El producto accede al modo de configuración y puede ver "OFF-AUTO POWER" u "ON-AUTO POWER".

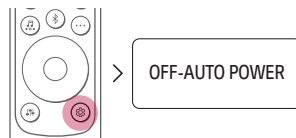

- 2 Mientras "OFF-AUTO POWER" o "ON-AUTO POWER" se desplaza por el visualizador de estado, presione el botón **Izquierda/Derecha** para seleccionar el ajuste de control remoto de la televisión. Puede ver el estado del control remoto de la televisión, "ON-TV REMOTE" u "OFF-TV REMOTE".



- 3 Mientras "ON-TV REMOTE" o "OFF-TV REMOTE" se desplaza por el visualizador de estado, presione **Arriba/Abajo** para encender o apagar el control remoto de la televisión.

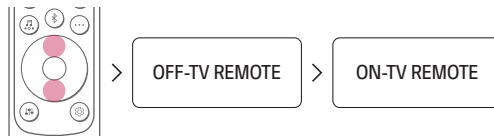

✓ Nota

- Presione el botón **Ajustes** del control remoto de la televisión para verificar si la salida de audio del televisor está ajustada en [Bocina externa].
- No puede controlar el producto con el control Magic Remote de una televisión LG.
- Si las funciones SIMPLINK o Sound Sync de la televisión están activadas, esta función podría no operar bien. Presione el botón **Ajustes** del control remoto de la televisión para desactivar esta función.
- Esta función puede no operar bien cuando la unidad y la televisión están conectados mediante un cable HDMI.

Uso del apagado automático

Esta función enciende o apaga el producto automáticamente cuando la televisión o el dispositivo externo se encienden o apagan.

Cuando el dispositivo conectado se enciende, el producto se enciende automáticamente y selecciona una función según la señal de entrada.

Activación/desactivación de la función de apagado automático

- 1 Presione el botón **Ajustes** . El producto accede al modo de configuración y puede ver "OFF-AUTO POWER" u "ON-AUTO POWER".

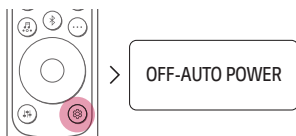

- 2 Mientras "OFF-AUTO POWER" u "ON-AUTO POWER" se desplaza por el visualizador de estado, presione el botón **Arriba/Abajo** para activar o desactivar la función de apagado automático.

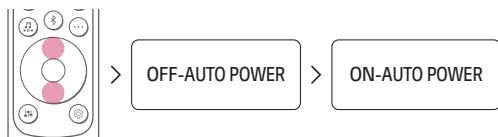

Uso de Horario nocturno

Reduce el volumen general del sonido, pero realiza el volumen de los sonidos suaves y delicados. Esta función resulta muy útil al escuchar música o ver películas de noche.

Activación/desactivación de la función de horario nocturno

- 1 Presione el botón **Ajustes** (ⓘ). El producto accede al modo de configuración y puede ver **"OFF-AUTO POWER"** u **"ON-AUTO POWER"**.

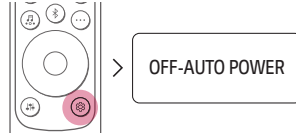

- 2 Mientras **"OFF-AUTO POWER"** o **"ON-AUTO POWER"** se desplaza por el visualizador de estado, presione el botón **Izquierda/Derecha** para seleccionar el ajuste Horario nocturno. Puede ver el estado de la función Horario nocturno, **"ON-NIGHT TIME"** u **"OFF-NIGHT TIME"**.



- 3 Mientras **"ON-NIGHT TIME"** o **"OFF-NIGHT TIME"** se desplaza por el visualizador de estado, presione **Arriba/Abajo** para activar o desactivar Horario nocturno.



Usar el visualizador

el visualizador de estado puede ser controlado como automático, apagado y encendido.

Opción	Visualizador de estado
AUTO	Se atenúa luego de 20 segundos de la entrada del botón.
ON	Está siempre encendido.
OFF	Se apaga luego de 20 segundos de la entrada del botón.

Activar o desactivar la función del visualizador

- 1 Presione el botón **Ajustes** . El producto accede al modo de configuración y puede ver "OFF-AUTO POWER" u "ON-AUTO POWER".

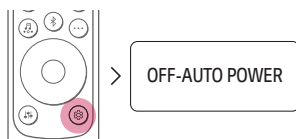

- 2 Mientras "OFF-AUTO POWER" u "ON-AUTO POWER" se desplaza por el visualizador de estado, presione el botón **Izquierda/Derecha** para seleccionar el ajuste del visualizador. Puede ver el estado del visualizador, "AUTO-DISPLAY", "ON-DISPLAY" u "OFF-DISPLAY".

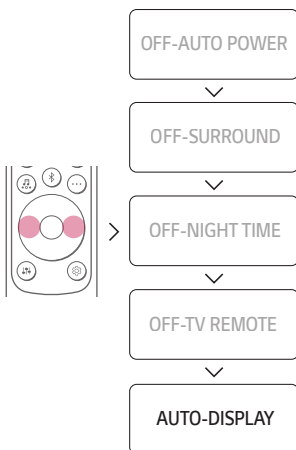

- 3 Mientras "AUTO-DISPLAY", "ON-DISPLAY" u "OFF-DISPLAY" se está desplazando por el visualizador de estado, presione el botón **Arriba/Abajo** para cambiar el visualizador a "AUTO", encenderlo o apagarlo.

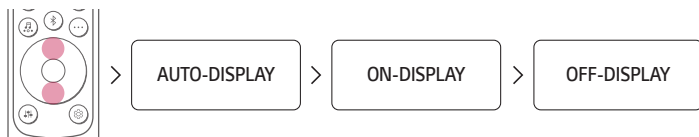

Usar el inicio rápido

Esto reduce el tiempo de arranque al permanecer en el modo de espera con un consumo de electricidad reducido.

Activar/desactivar la función de inicio rápido

Mantenga presionado el botón  en el producto por 3 segundos con el producto encendido. Luego, podrá visualizar "ON-QUICK START".

Para desactivar esta función, mantenga presionado el botón  en el producto por 3 segundos con el producto encendido; luego, se visualizará "OFF-QUICK START".

Cómo desactivar las conexiones de red inalámbricas.

Desactive la función de encendido automático y apague el producto.

Conexión con la televisión

Conexión mediante un cable óptico

Transmita el audio de la televisión al producto conectándolo a la televisión con un cable óptico. Puede agregar diversos efectos 3D al audio original para llenar la habitación con un sonido más profundo y completo.

Ver la televisión después de conectarla mediante un cable óptico

- 1 Si el terminal del cable digital tiene una cubierta, retire primero las cubiertas de los dos extremos.

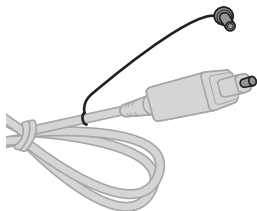

- 2 Utilizando un cable óptico, conecte el terminal **OPTICAL IN** de la parte trasera del producto al terminal **Salida digital óptica (OPTICAL OUT)** de la televisión como se muestra en la imagen.

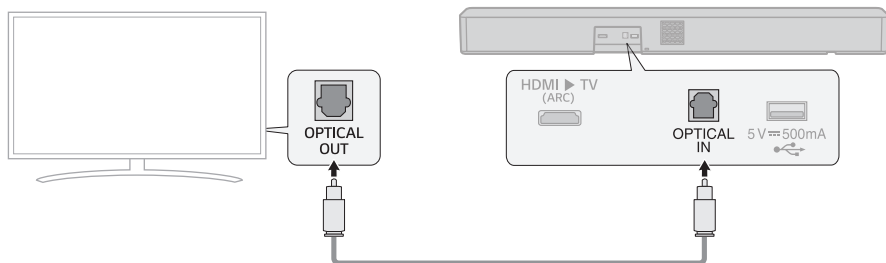

- 3 Presione el botón **Función**  varias veces hasta que aparezca "OPT/HDMI ARC" en el visualizador de estado.

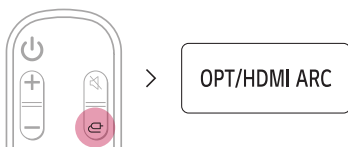

- 4 Presione el botón **Ajustes** en el control remoto de la televisión para acceder al menú [Bocina] y configure la bocina de salida en [Óptico] o [Bocina externa]. Los elementos de ajustes y de menús pueden variar en función del fabricante de la televisión.

✓ Nota

- Si la señal de entrada óptica y la señal ARC intentan conectarse a la vez, la señal ARC tendrá prioridad.

Cuando usa una televisión LG

Puede ajustar el volumen con el control remoto de la televisión LG si la televisión está conectada al producto mediante un cable óptico. Solo puede hacerlo en televisiones compatibles con la función Sound Sync de las televisiones LG. Refiérase al manual de usuario de su televisión para ver si su televisión es compatible.

Funciones controlables con el control remoto de la televisión LG

Volumen, silencio activado/desactivado

✓ Nota

- Cuando la televisión está correctamente conectada al producto, aparece "LGOPT" en el visualizador de estado.
- Cuando usa el producto con el control remoto de una televisión LG, el volumen y el estado de silencio establecidos en la televisión se reflejan en el dispositivo automáticamente.
- Podrá seguir usando el control remoto del dispositivo incluso después de conectarlo a una televisión LG.
- Puede que, para usar LG Sound Sync, tenga que cambiar el ajuste de sonido de la televisión. Puede variar en función de la televisión.

Conexión con LG Sound Sync (inalámbrico)

Puede ajustar el volumen con el control remoto de la televisión LG si la televisión está conectada al producto mediante LG Sound Sync (inalámbrico). Consulte el manual de usuario de la televisión para ver si la televisión es compatible.

Disfrutar de la televisión luego de establecer una conexión inalámbrica

- 1 Presione el botón **Función** (📺) varias veces hasta que aparezca "LG TV" en el visualizador de estado. Luego de unos instantes, se mostrará "BT READY". O Presione el botón **Emparejar Bluetooth** (📶). Luego de unos instantes, se mostrará "BT READY"

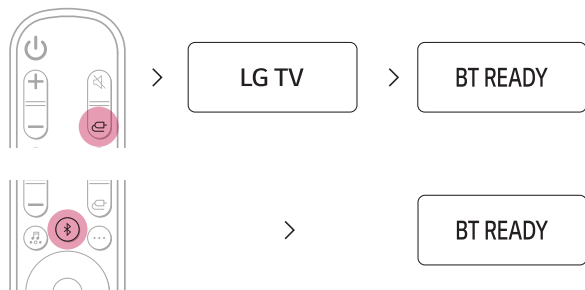

- 2 Presione el botón **Ajustes** en el control remoto del televisor para acceder al menú [Bocina] y configurar la bocina de salida en [LG Sound Sync (inalámbrico)].
- 3 Cuando el producto está conectado a la televisión mediante **Bluetooth**, puede ver que el visualizador de estado cambia de "PAIRED" (Conectado) → "LG TV" (Listo para usar)

✓ Nota

- Cuando usa el producto con el control remoto de una televisión LG, el volumen y el estado de silencio establecidos en la televisión se reflejan en el dispositivo automáticamente.
- Podrá seguir usando el control remoto del dispositivo incluso después de conectarlo a una televisión LG.
- Si apaga el producto con el botón de **encendido y apagado** (🔘), LG Sound Sync (inalámbrico) se desconectará.
- Según la televisión, el producto puede conectarse a la televisión LG aunque esté conectado con la función **Bluetooth**.

Conexión con un cable HDMI

Puede transmitir el audio de la televisión al producto si conecta la televisión al producto mediante un cable HDMI. Agregue diversos efectos 3D al audio original para llenar la habitación con un sonido más profundo y completo.

Ver la televisión después de conectarla mediante un cable HDMI

- 1 Utilice el cable HDMI para conectar el terminal **HDMI ▶ TV (ARC)** de la parte trasera del producto al terminal **HDMI IN (ARC)** de la televisión, como se muestra en la imagen.

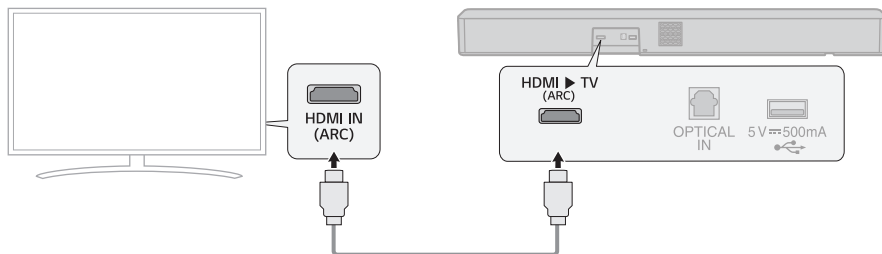

- 2 Presione el botón **Función** (ícono de bocina) varias veces hasta que aparezca "OPT/HDMI ARC" en el visualizador de estado.

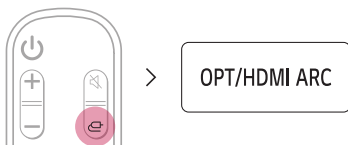

- 3 Presione el botón **Ajustes** en el control remoto de la televisión para acceder al menú [Bocina] y configure la bocina de salida en [HDMI ARC]. Los elementos de ajustes y de menús pueden variar en función del fabricante de la televisión.
- 4 Cuando la televisión está correctamente conectada al producto, aparece "ARC" en el visualizador de estado.

✓ Nota

- Asegúrese de que su televisión soporta la función ARC antes de pulsar el botón Ajustes en el control remoto del televisor y activar ARC. Para más información sobre cómo configurar la función, consulte el manual de usuario, ya que el procedimiento puede variar según la televisión.
- Utilice un cable certificado que tenga el logotipo HDMI.

SIMPLINK

- SIMPLINK hace referencia a la función HDMI-CEC que le permite usar un mismo control remoto de televisor para controlar fácilmente un dispositivo de audio o reproductor conectados a una televisión LG mediante HDMI.
 - Funciones controlables con un control remoto de televisión LG compatible con SIMPLINK: encendido/apagado, control de volumen, silencio activado/desactivado, etc.
- Si desea obtener más información sobre cómo configurar SIMPLINK, refiérase al manual de usuario de su televisión LG.



✔ Nota

- La función SIMPLINK puede no comportarse correctamente según el estado del producto u otros dispositivos conectados.
 - Funciones HDMI-CEC por fabricante de televisión: LG SIMPLINK, Sony BRAVIA Sync/Link, Philips EasyLink, Samsung Anynet+, etc.
-

Conexión a un dispositivo externo

Conexión mediante un cable óptico

Conecte el televisor y el dispositivo externo (videoconsola, reproductor de DVD, etc.) con un cable óptico y disfrute de un sonido profundo y rico.

Conexión de un dispositivo externo mediante un cable óptico

- 1 Use el cable óptico para conectar el terminal **OPTICAL IN** de la parte trasera del producto al terminal **OPTICAL OUT** de su dispositivo externo (p. ej, televisión, reproductor de Blu-ray) como se muestra en la ilustración.

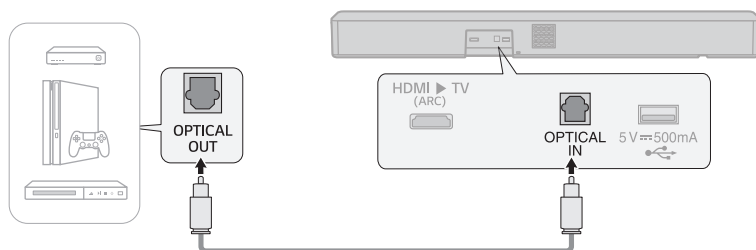

- 2 Presione el botón **Función**  varias veces hasta que aparezca "OPT/HDMI ARC" en el visualizador de estado.

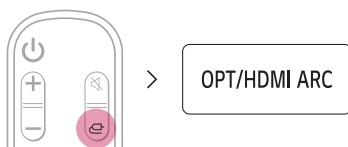

- 3 Cuando el dispositivo externo está correctamente conectado al producto, aparece "OPT" en el visualizador de estado.

Uso del producto como un sistema de audio

Conexión mediante Bluetooth

Puede reproducir los archivos de música almacenados en un dispositivo **Bluetooth** o ejecutar aplicaciones de música para disfrutar de la música con este producto.

Verifique primero lo siguiente.

- Los dispositivos **Bluetooth** que se conecten al producto deben cumplir las especificaciones siguientes.
 - Tecnología Bluetooth 4.2
 - Códec: SBC, AAC
- Los pasos necesarios para conectar el dispositivo al producto pueden variar según el tipo y modelo de dispositivo **Bluetooth**. Si desea obtener más información sobre cómo conectar el dispositivo, refiérase al manual de usuario del dispositivo externo.

Seleccione [**Bluetooth**] en el menú **Ajustes** de su celular.

Los elementos del menú Ajustes pueden variar en función del fabricante del smartphone y el modelo.

- 1 Encienda el producto.
- 2 Presione el botón **Emparejar Bluetooth** . Luego de unos instantes, aparecerá “**BT READY**” en el visualizador de estado.



- 3 Presione el botón **Ajustes**  /  del smartphone y seleccione  **Bluetooth**.

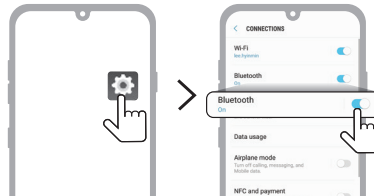

(Celular Android)

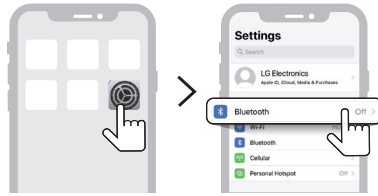

(iPhone)

- 4 Active la función **Bluetooth**. (Desactivado > Activado)
- 5 Verá en su smartphone una lista de dispositivos conectables. Busque y presione “LG SH7Q (XX)”.



- 6 Cuando el producto esté conectado al smartphone mediante **Bluetooth**, verá que el visualizador de estado cambia de “**PAIRED**” (Conectado) → “**Nombre del dispositivo Bluetooth conectado**” → “**BT**” (Listo para usar).
- 7 Si no encuentra el producto “LG SH7Q (XX)”, presione el botón **Actualizar**  en la parte superior derecha del smartphone Android o desactive el **Bluetooth** y actívalo de nuevo en el iPhone.

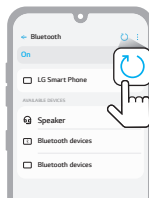

(Celular Android)

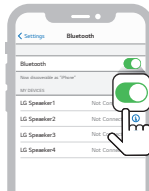

(iPhone)

- 8 Ejecute una aplicación de música y reproduzca música en el smartphone.

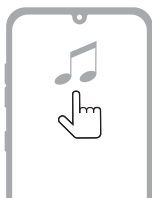

✔ **Nota**

- Cuanto más cerca esté el dispositivo **Bluetooth** del producto, mejor será la conexión.
 - Si presionó el botón **Emparejamiento Bluetooth** (📶) del producto y seleccionó la opción **"BT"**; pero no pudo conectarse al dispositivo **Bluetooth**, verá **"BT READY"** en el visualizador de estado. Verifique el estado del dispositivo **Bluetooth**.
 - Cuando utilice el **Bluetooth**, debe ajustar el nivel de volumen en un nivel adecuado.
 - XX son los últimos 2 dígitos de la dirección MAC del producto. Por ejemplo, si la dirección MAC es 9C:02:98:4A:F7:08, se mostrará como "LG SH7Q (08)".
-

Conexión con un smartphone mediante la aplicación LG Sound Bar

Use la **aplicación LG Sound Bar** para ejecutar diversas funciones del producto cómodamente.

Verifique primero lo siguiente.

- La **aplicación LG Sound Bar** está disponible en las versiones indicadas más abajo.
 - Sistema operativo Android™: versión 6.0 o mayor
 - SO iOS: versión 12 o mayor
 - Las versiones mínimas compatibles con cada SO pueden cambiar posteriormente.

Instalación de la aplicación

Instale la **aplicación LG Sound Bar** en su smartphone. Para instalar la **aplicación LG Sound Bar**, puede escanear el código QR con una aplicación de escaneo de códigos QR o descargarla de Google Play o App Store.

Descarga con un código QR

- 1 Escanee el código QR de más abajo con una aplicación de escaneo de códigos QR.
- 2 Será redirigido a una página desde la que puede descargar la **aplicación LG Sound Bar**. Presione la aplicación para instalarla.



(Sistema operativo para celulares Android)



(Sistema operativo para iPhone)

Descarga desde Google Play o App Store

Vaya a Google Play o App Store desde su smartphone y busque la **aplicación LG Sound Bar** para instalarla.



(Celular Android)

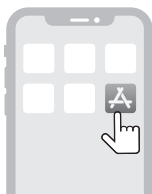

(iPhone)

✔ Nota

- Los elementos del menú Ajustes pueden variar en función del fabricante del smartphone y el SO.
 - Google, Android y Google Play son marcas comerciales de Google LLC.
-

Conexión a un dispositivo de almacenamiento USB

Disfrute de sonido de alta calidad mediante la conexión de un dispositivo de almacenamiento USB que contenga archivos de música en el producto.

Conexión del producto a un dispositivo de almacenamiento USB

- 1 Conecte el dispositivo de almacenamiento USB al puerto **USB** de la parte trasera del producto.
 - El producto no puede reproducir ningún dispositivo conectado mediante un concentrador de dispositivos de almacenamiento USB ni un cable de dispositivo de almacenamiento USB.
 - El producto no se puede conectar a ningún dispositivo de almacenamiento USB, reproductor de MP3 tipo USB o lector de tarjetas que necesite la instalación de un controlador de dispositivo independiente.

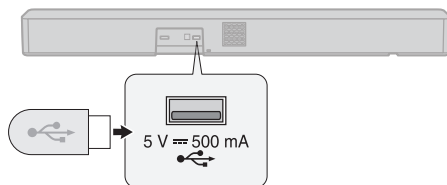

- 2 Presione el botón **Función**  varias veces hasta que aparezca "USB" en el visualizador de estado.

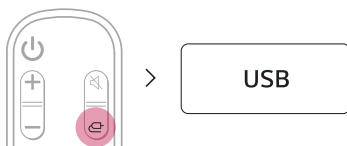

- 3 Cuando el producto se conecte correctamente a un dispositivo de almacenamiento USB, se mostrará en el visualizador de estado el número de archivos de música que contiene el dispositivo USB. Presione el botón **Reproducir/Pausa**  del control remoto para disfrutar de la música.

Nota

- Se recomienda comprar un cambiador de conector USB independiente para facilitar la conexión de dispositivos de almacenamiento USB.
- Compre un cambiador de conector USB que tenga un cable de extensión USB 2.0.
- Los dispositivos USB con un volumen de almacenamiento de gran tamaño pueden tardar varios minutos en explorar los archivos.
- LG Electronics no se responsabiliza de la pérdida de datos. Realice una copia de seguridad de los datos de su almacenamiento USB para minimizar los daños provocados por la pérdida de datos.
- Solo son compatibles los formatos FAT16/FAT32/NTFS. El formato exFAT no es compatible.

Dispositivos de almacenamiento USB compatibles

- Reproductor MP3
- Reproductor MP3 Flash
- Dispositivo Flash USB
- USB 2.0

Este producto puede no reconocer algunos dispositivos de almacenamiento USB.

Especificaciones de archivo reproducible

Extensión de archivo	Frecuencia de muestreo / Tasa de bits
MP3	32 kHz - 48 kHz / 8 kb/s - 320 kb/s
WMA	32 kHz - 48 kHz / 56 kb/s - 128 kb/s
OGG	32 kHz - 48 kHz / 64 kb/s - 320 kb/s

Extensión de archivo	Frecuencia de muestreo
FLAC (16 bits/24 bits)	32 kHz 44,1 kHz 48 kHz 88,2 kHz 96 kHz 176,4 kHz 192 kHz
WAV (16 bits/24 bits)	32 kHz 44,1 kHz 48 kHz 88,2 kHz 96 kHz 176,4 kHz 192 kHz

- Número de archivos reproducibles: Hasta 2 000
- Número máximo de directorios: Hasta 200
- Este producto no puede reproducir archivos protegidos mediante DRM (Gestión de derechos digitales).
- Este producto no puede reproducir archivos de video desde un dispositivo de almacenamiento USB.

Precauciones de seguridad

| Seguridad y normativas



PRECAUCIÓN: PARA REDUCIR EL RIESGO DE DESCARGA ELÉCTRICA, NO quite la cubierta (ni la parte trasera) de este producto. No hay partes internas que puedan ser reparadas por el usuario. El mantenimiento deberá realizarlo el personal de servicio calificado.



Este símbolo del rayo con una flecha, dentro de un triángulo equilátero, alerta al usuario acerca de la presencia de alto voltaje, no aislado, dentro de la carcasa del producto, que puede ser de suficiente magnitud para constituir un riesgo de descarga eléctrica a las personas.



El signo de exclamación dentro de un triángulo equilátero alerta al usuario de la presencia de instrucciones importantes de operación y mantenimiento (reparación) en la documentación incluida con el producto.

ADVERTENCIA:

- PARA EVITAR EL RIESGO DE INCENDIO O DESCARGA ELÉCTRICA, NO EXPONGA ESTE PRODUCTO A LA LLUVIA NI A LA HUMEDAD.
- No instale este equipo en un espacio cerrado, como librero o mobiliario similar.

PRECAUCIÓN:

- No use productos de alto voltaje cerca de este aparato. (p. ej., un matamoscas eléctrico). Este producto podría no operar correctamente debido a las descargas eléctricas.
- No coloque fuentes de llamas abiertas, como velas encendidas, sobre el aparato.
- No bloquee las aberturas de ventilación. Instale el producto según las instrucciones del fabricante. Las ranuras y aberturas en la carcasa se proporcionan para la ventilación correcta de la unidad y para asegurar la correcta operación del producto y protegerlo ante el sobrecalentamiento. Nunca se deben bloquear las aberturas al colocar el producto sobre una cama, un sofá, una alfombra u otra superficie similar. Este producto no debe colocarse en una instalación fabricada como una biblioteca o estantería a menos que se suministre la ventilación apropiada o las instrucciones del fabricante se adhieran a ella.
- No exponga el aparato al agua (goteo o salpicaduras), y no coloque sobre él ningún recipiente con agua, como jarrones.
- Para información sobre seguridad, se incluye la identificación del producto y los índices de abastecimiento. Por favor refiérase a la etiqueta principal en la base o en la parte posterior del aparato.
- No permita que los niños coloquen las manos o cualquier objeto en el *conducto del subwoofer.
 - * conducto del subwoofer. Un agujero para un sonido de bajos pleno en la cabina de la bocina. (carcasa)

PRECAUCIÓN relacionada con el cable de alimentación

La clavija es el dispositivo de desconexión. En caso de una emergencia, la clavija debe estar fácilmente disponible. Refiérase a la página de especificaciones del manual del propietario para estar seguro de conocer los requisitos de corriente.

No sobrecargue los tomacorrientes de pared. Son peligrosos los tomacorrientes de pared sobrecargados, flojos o dañados, los cables de extensión, los cables de alimentación deshilachados o los aislamientos de cable dañados o agrietados. Cualquiera de estas condiciones pueden dar como resultado una descarga eléctrica o un incendio. Examine periódicamente el cable de su dispositivo, y si su apariencia indica daño o deterioro, desconéctelo, interrumpa el uso del dispositivo y cambie el cable por un reemplazo obtenido en un centro de servicio autorizado.

Proteja el cable de alimentación de daños físicos o mecánicos y evite retorcerlo, doblarlo, aplastarlo, atraparlo con una puerta o pisarlo. Ponga especial atención a las clavijas, tomacorrientes de pared y al punto donde el cable sale del dispositivo.

Para los modelos que usan un adaptador

Utilice solamente el adaptador de corriente alterna suministrado con este dispositivo. No utilice una fuente de alimentación de otro dispositivo o de otro fabricante. El uso de cualquier otro cable de alimentación o fuente de alimentación puede dañar el dispositivo y anular la garantía.

Para modelos con pila

Este dispositivo está equipado con una batería o acumulador portátil.

PRECAUCIÓN: Existe riesgo de incendio o explosión si se reemplaza la pila por una de tipo incorrecto.

Para modelos que usan una batería incorporada

No guarde o transporte el producto a presiones mayores que 11,6 kPa ni a una altitud mayor que 15 000 m.

- Sustitución de una batería por una de tipo incorrecto que puede vencer una protección (por ejemplo, en el caso de algunos tipos de baterías de litio);
- Desechar una batería en el fuego o en un horno caliente, o aplastarla o cortarla mecánicamente puede provocar una explosión;
- Dejar una batería en un entorno circundante de temperatura extremadamente alta que puede provocar una explosión o la fuga de líquidos o gases inflamables; y
- Una batería sometida a una presión de aire extremadamente baja que puede provocar una explosión o la fuga de líquidos o gases inflamables.

Símbolos

~ : Corriente alterna (ca).

— : Corriente directa (cc).

⊠ : Este dispositivo es un dispositivo de clase II.

⏻ : Estado de alimentación en espera.

⏻ : El producto está encendido.

⚡ : Tensión peligrosa.



Antes de reportar fallas de operación del producto

Resolución de problemas

Si experimenta los problemas siguientes mientras usa el producto, realice diversas comprobaciones, dado que pueden no ser fallas de operación.

Errores generales



Problema	Solución
El producto no opera correctamente	<ul style="list-style-type: none">• Desenchufe los cables de alimentación y posibles dispositivos externos, como la televisión, subwoofer o amplificador del producto y, luego, enchúfelos de nuevo.
El aparato no se enciende	<ul style="list-style-type: none">• ¿Está el cable de alimentación conectado a un tomacorriente correctamente?<ul style="list-style-type: none">- Conecte la clavija de alimentación en el tomacorriente correctamente.
No hay sonido	<ul style="list-style-type: none">• ¿Está el volumen establecido en mínimo?<ul style="list-style-type: none">- Presione el botón Volumen del control remoto para subir el volumen.- Si está usando un dispositivo externo, como un decodificador, dispositivo portátil o dispositivo Bluetooth, ajuste el volumen del dispositivo externo.• ¿Está activada la función de silencio?<ul style="list-style-type: none">- Si aparece "MUTE" en el visualizador de estado, la función de silencio se encuentra activada. Presione el botón Silencio para desactivar el silencio.• ¿Se ha seleccionado la función correcta del producto según el dispositivo externo conectado?<ul style="list-style-type: none">- Presione el botón Función para verificar si ha seleccionado la función correcta.
El subwoofer no emite sonido	<ul style="list-style-type: none">• ¿Está el producto correctamente conectado al subwoofer inalámbrico?<ul style="list-style-type: none">- Si el LED de la parte delantera del subwoofer inalámbrico parpadea en verde o está iluminado en rojo, esto quiere decir que no está conectado. Si se ha establecido la conexión, aparecerá una luz verde. Vuelva a conectar el producto al subwoofer inalámbrico. (→ Refiérase a "Conexión del producto" en la página 7).
El control remoto no funciona correctamente	<ul style="list-style-type: none">• Cuando use el control remoto, apunte con él a la parte frontal del producto.• Use el control remoto en un radio de 7 m del producto.• Cambie las pilas por unas nuevas en cuanto sea necesario.
La función de apagado automático no funciona.	<ul style="list-style-type: none">• Verifique la conexión con dispositivos externos (p. ej., decodificadores, dispositivos portátiles, dispositivos Bluetooth).

LG Sound Sync no funciona.	<ul style="list-style-type: none">• Verifique si su televisión LG es compatible con LG Sound Sync.• Compruebe si la televisión está conectada al producto correctamente con un cable óptico.<ul style="list-style-type: none">- Presione el botón Ajustes del control remoto de la televisión para verificar si la función está activada en [LG Sound Sync].
El volumen del producto es bajo	<ul style="list-style-type: none">• Verifique lo siguiente y cambie los ajustes según proceda.<ul style="list-style-type: none">- Ejecute la aplicación LG Sound Bar, presione el botón Ajustes  en la primera pantalla y cambie la función [DRC] a [Desactivado] en el menú [Sound Settings].- Cuando el producto está conectado a una televisión, presione el botón Ajustes en el control remoto de la televisión, seleccione el menú [Bocina] y cambie el ajuste [Salida de sonido digital] de [PCM] a [AUTO] o [SECUENCIA DE BITS].- Si el modo Horario nocturno del producto está activado, desactívelo presionando el botón Ajustes  luego Izquierda/Derecha y, posteriormente, Arriba/Abajo.
El producto no reconoce un dispositivo de almacenamiento USB	<ul style="list-style-type: none">• El producto puede no ser compatible con el formato de archivos del dispositivo de almacenamiento USB. Formatee el dispositivo de almacenamiento USB y conéctelo de nuevo. Al formatearlo, refiérase a los formatos de dispositivo de almacenamiento USB que admite el producto y seleccione un formato de archivo adecuado. (→ Refiérase a "Conexión a un dispositivo de almacenamiento USB" en la página 37).
No se puede emparejar un dispositivo Bluetooth	<ul style="list-style-type: none">• Presione el botón Ajustes en el dispositivo Bluetooth y verifique si está activada la función Bluetooth. Si está activada la función Bluetooth, desactívela y actívela de nuevo.• Elimine los obstáculos que pudiera haber entre el producto y el dispositivo Bluetooth.• El emparejamiento (la conexión) Bluetooth podría no funcionar según el tipo de dispositivo Bluetooth o el entorno próximo.

Problemas en la conexión inalámbrica

Problema	Solución
Hay interferencias de radio	<ul style="list-style-type: none">• Instale el producto y el subwoofer inalámbrico lo más cerca posible el uno del otro.• No instale el producto sobre mobiliario de metal.• La comunicación inalámbrica podría no funcionar correctamente en áreas con señal débil.
La conexión Bluetooth está provocando una falla de operación o generando ruidos	<ul style="list-style-type: none">• ¿Escucha ruidos o experimenta fallas de operación al usar el Bluetooth?<ul style="list-style-type: none">- No permita que ninguna parte de su cuerpo se ponga en contacto con el transceptor del dispositivo Bluetooth o el producto.- No instale el dispositivo Bluetooth en una pared ni en un lugar cerrado.- Elimine los obstáculos que pudiera haber entre el producto y el dispositivo Bluetooth.- Instale el dispositivo Bluetooth cerca del producto.• Si el dispositivo Bluetooth está demasiado lejos del producto, la conexión Bluetooth puede interrumpirse o producirse fallas de operación.<ul style="list-style-type: none">- Instale el dispositivo Bluetooth a 1 m de distancia de dispositivos que usen la misma frecuencia que el producto, como routers inalámbricos, equipos médicos y hornos microondas.

Desactivación del modo de demostración

Problema	Solución
El control remoto no opera	<ul style="list-style-type: none">• ¿Permanece sin cambios el texto del visualizador de estado, incluso aunque presione el botón Función  varias veces?• ¿Solo ve el texto "DEMO" en el visualizador de estado?<ul style="list-style-type: none">- Puede que esté activado en el producto el modo de demostración. Desenchufe el cable de alimentación del producto y, luego, enchúfelo de nuevo.- Si el control remoto sigue sin funcionar, presione el botón Volumen del producto para ajustar el nivel de volumen en el 2 y, luego, mantenga presionado el botón Función  durante unos 5 segundos. Si la función actualmente seleccionada aparece en el visualizador de estado, esto quiere decir que el modo de demostración se ha desactivado.

Apéndice

Especificaciones

General	
Requisitos de alimentación	120 V - 60 Hz
Potencia nominal	95 W
Dimensiones (Ancho x Alto x Profundidad)	Aprox. 1 200,0 mm x 97,0 mm x 145,0 mm (base incluida)
Rango de temperatura de operación	De 5 °C a 40 °C
Rango de humedad de operación	Del 5 % al 60 %
Alimentación mediante bus (USB)	5 V  500 mA
Frecuencia de muestreo de audio de entrada digital disponible	32 kHz 44,1 kHz 48 kHz 88,2 kHz 96 kHz
Formato de entrada de audio digital disponible	Dolby Audio™, DTS Digital Surround, PCM

Entrada/salida	
OPTICAL IN	3 V (p-p), (terminal de conexión de audio óptico) × 1
HDMI ► TV (ARC)	19 contactos (terminal de conexión HDMI™ tipo A) × 1

Amplificador (salida raíz cuadrática media)	
Total	800 W raíz cuadrática medio
Parte frontal	120 W raíz cuadrática medio × 2 (impedancia: 4 Ω THD 10 %)
Centro	120 W raíz cuadrática medio (impedancia: 4 Ω THD 10 %)
Envolvente (lateral)	120 W raíz cuadrática medio × 2 (impedancia: 4 Ω THD 10 %)
Subwoofer	200 W raíz cuadrática medio (impedancia: 3 Ω THD 10 %)

Subwoofer inalámbrico

Requisitos de alimentación	Refiérase a la etiqueta principal en el subwoofer inalámbrico.
Potencia nominal	Refiérase a la etiqueta principal en el subwoofer inalámbrico.
Tipo	1 bocina de 1 vía
Impedancia	3 Ω
Potencia musical	200 W raíz cuadrático medio
Potencia musical máx.	400 W raíz cuadrático medio
Dimensiones (Ancho x Alto x Profundidad)	Aprox. 1 71,0 mm x 390,0 mm x 261,0 mm

- El diseño y las especificaciones están sujetos a cambios sin previo aviso.

| Marcas comerciales registradas y licencias

Todas las marcas comerciales y los nombres comerciales son propiedad de sus respectivos propietarios.



Dolby, Dolby Audio y el símbolo de la doble D son marcas comerciales de Dolby Laboratories Licensing Corporation. Fabricado bajo licencia de Dolby Laboratories. Incluye obras no publicadas confidenciales. Copyright 2012-2021 Dolby Laboratories. Todos los derechos reservados.



Para ver las patentes de DTS, consulte <http://patents.dts.com>. Fabricado bajo licencia de DTS, Inc. (para empresas con sede en Estados Unidos/Japón/Taiwán) o bajo licencia de DTS Licensing Limited (para el resto de empresas). DTS, Digital Surround, Virtual:X y el logotipo de DTS son marcas comerciales registradas o marcas comerciales de DTS, Inc. en Estados Unidos y otros países. © 2022 DTS, Inc. TODOS LOS DERECHOS RESERVADOS.



La marca de la palabra **Bluetooth**® y los logotipos son marcas registradas de **Bluetooth** SIG, Inc. y el uso de esas marcas por parte de LG Electronics se realiza bajo licencia.

Otras marcas comerciales y nombre comerciales son propiedad de sus respectivos propietarios.



Los términos HDMI, HDMI High-Definition Multimedia Interface, la Imagen comercial de HDMI (Trade dress) y los logotipos de HDMI son marcas comerciales o marcas registradas de HDMI Licensing Administrator, Inc.



“Made for iPhone” y “Made for iPod” significa que un accesorio electrónico ha sido concebido para conectarlo específicamente a un iPhone o iPod, respectivamente, y que el desarrollador ha certificado que cumple las normas de desempeño de Apple. Apple no se hace responsable de la operación de este dispositivo o del cumplimiento de la normativa de seguridad y regulatoria. Tenga en cuenta que usar este accesorio con iPhone o iPod puede afectar el rendimiento inalámbrico.

“Made for iPhone,” and “Made for iPod” mean that an electronic accessory has been designed to connect specifically to iPhone, or iPod, respectively, and has been certified by the developer to meet Apple performance standards. Apple is not responsible for the operation of this device or its compliance with safety and regulatory standards. Please note that the use of this accessory with iPhone or iPod may affect wireless performance.

Software de Código Abierto

Para obtener el código fuente bajo GPL, LGPL, MPL y otras licencias de código abierto que tienen la obligación de divulgar el código fuente, que está contenido en este producto, y para acceder a todos los términos de la licencia, avisos sobre derechos de autor y otros documentos relevantes, favor de visitar <https://opensource.lge.com>.

LG Electronics también le proporcionará el código abierto en un CD-ROM por un costo que cubra los gastos de dicha distribución (como el costo del medio, del envío y de la manipulación) una vez realizado el pedido por correo electrónico a la dirección opensource@lge.com.

Esta oferta es válida para cualquier persona que reciba esta información por un período de tres años luego de nuestro último envío de este producto.

Aviso para México

La operación de este equipo está sujeta a las siguientes dos condiciones:

- (1) es posible que este equipo o dispositivo no cause interferencia perjudicial y,
- (2) este equipo o dispositivo debe aceptar cualquier interferencia, incluyendo la que pueda causar su operación no deseada.

Manipulación del producto

Al enviar el producto

Guarde el empaque original de transporte y los materiales de embalaje. Si necesita enviar el producto, para obtener una protección máxima, vuelva a embalar la unidad como llegó empacada de fábrica.

Mantenga las superficies exteriores limpias

- No utilice líquidos volátiles, del tipo de sprays insecticidas, cerca de la unidad.
- Si limpia apretando con fuerza, podría dañar la superficie.
- No deje productos de goma o plástico en contacto con el producto por un periodo prolongado de tiempo.

Limpieza del producto

Para limpiar el reproductor use un paño suave y seco. Si las superficies están muy sucias, utilice un trapo suave ligeramente humedecido con una solución de detergente suave. No utilice productos fuertes, como alcohol, bencina o tíner, porque podrían dañar la superficie de la unidad.

