



Escanee el código QR para ver el manual.



# MANUAL DEL PROPIETARIO

# SECADORA

---



Antes de empezar la instalación, lea con atención estas instrucciones. Con ello, la instalación le resultará más sencilla y se asegurará de que el aparato quede instalado de forma correcta y segura. Guarde estas instrucciones cerca del aparato después de la instalación para poder consultarlas en el futuro.

**ESPAÑOL**

DT22EWTX / DT22PBTX



MFL67652563  
Rev.02\_012826

**NOM**  
www.lg.com

Copyright © 2025-2026 LG Electronics. Todos los derechos reservados

# ÍNDICE

Este manual puede contener imágenes o contenido diferente del modelo que haya adquirido.

Este manual está sujeto a revisión por parte del fabricante.

## INSTRUCCIONES DE SEGURIDAD IMPORTANTES

LEA TODAS LAS INSTRUCCIONES ANTES DE USAR .....	4
AVISOS DE ADVERTENCIA .....	7
CUIDADO DEL MEDIOAMBIENTE .....	16

## DESCRIPCIÓN DEL PRODUCTO

Características del producto .....	17
------------------------------------	----

## INSTALACIÓN

Antes de la Instalación .....	20
Elección de la ubicación adecuada .....	21
Nivelado del artefacto .....	25
Inversión de la puerta .....	25
Instalación del paquete de ventilación .....	27
Ventilación de la secadora .....	29
Conexión de secadoras de gas.....	31
Conexión de secadoras eléctricas.....	33
Revisión final de la instalación .....	38

## FUNCIONAMIENTO

Antes de su uso .....	42
Carga de la secadora .....	43
Panel de control .....	45
Ciclos de secado .....	47
Modificadores de ciclo.....	50
Opciones y funciones extra .....	51

## FUNCIONES INTELIGENTES

Aplicación LG ThinQ.....	53
Función Smart Diagnosis .....	56

## MANTENIMIENTO

Limpieza regular .....	58
------------------------	----

## **SOLUCIÓN DE PROBLEMAS**

Preguntas frecuentes .....	60
Antes de solicitar asistencia técnica .....	61

## **INSTRUCCIONES DE SEGURIDAD IMPORTANTES**

### **LEA TODAS LAS INSTRUCCIONES ANTES DE USAR**

#### **Seguridad para una secadora**



## **ADVERTENCIA**

### **Peligro de incendio**

**No seguir exactamente las advertencias de seguridad podría provocar lesiones graves, la muerte o daños a la propiedad.**

- **No instale un ventilador auxiliar en el conducto de extracción.**
- **Instale todas las secadoras de ropa de conformidad con las instrucciones de instalación del fabricante de la secadora.**



## **ADVERTENCIA:**

### **PELIGRO DE INCENDIO O EXPLOSIÓN**

**No seguir exactamente las advertencias de seguridad podría provocar lesiones graves, la muerte o daños a la propiedad.**

- **No almacene ni use gasolina u otros líquidos o vapores inflamables cerca de este electrodoméstico ni de ningún otro.**
- **QUÉ HACER SI HUELE GAS**
  - **No intente encender ningún electrodoméstico.**
  - **No toque ningún interruptor eléctrico ni use ningún teléfono de su edificio.**
  - **Evacue a todos los ocupantes de la habitación, el edificio o el área.**
  - **Llame a su compañía de gas inmediatamente desde el teléfono de un vecino. Siga las instrucciones de la compañía de gas.**
  - **Si no puede comunicarse con su compañía de gas, llame al departamento de bomberos.**
- **La instalación y el servicio deben ser realizados por un técnico calificado, una agencia de servicios o su compañía de gas.**



## **ADVERTENCIA**

### **Riesgo de Incendio**

**Instale la secadora de ropa de acuerdo con las instrucciones del fabricante y los códigos locales.**

- **La instalación de la secadora de ropa debe ser realizada por un técnico calificado.**
- **No instale la secadora de ropa con materiales de ventilación de plástico flexibles. Si se instala un conducto flexible metálico (tipo lámina de aluminio), este debe ser de un tipo específico avalado por el fabricante del electrodoméstico como apto para el uso con secadoras de ropa. Es sabido que los materiales de ventilación flexibles se colapsan, se aplastan con facilidad y atrapan pelusas. Estas condiciones obstruirán el flujo de aire de la secadora y aumentarán el riesgo de incendio.**
- **Para reducir el riesgo de lesiones graves o muerte, siga todas las instrucciones de instalación.**

## Mensajes de seguridad

### Su seguridad y la de otras personas es muy importante.

Tanto en este manual como en el equipo, hemos proporcionado muchos mensajes de seguridad importantes. Siempre debe leer y respetar todos los mensajes de seguridad.



Este es el símbolo de alerta de seguridad.

Este símbolo advierte sobre posibles riesgos que pueden ocasionarle lesiones o la muerte a usted o a otras personas. Todos los mensajes de seguridad siempre estarán precedidos por las palabras "ADVERTENCIA" o "PRECAUCIÓN".



#### **ADVERTENCIA**

Podría sufrir lesiones graves o la muerte si no sigue las instrucciones.



#### **PRECAUCIÓN**

Puede resultar lesionado o causar daño al producto si no sigue las instrucciones.

Todos los mensajes de seguridad le indicarán cuál es el riesgo potencial, le indicarán cómo reducir la probabilidad de lesiones y le proporcionarán información sobre qué podría suceder si no se siguen las instrucciones.

## AVISOS DE ADVERTENCIA



### **ADVERTENCIA**

- Para disminuir el riesgo de explosiones, incendios, descargas eléctricas, quemaduras, lesiones o muerte para las personas que usen este artefacto, siga las precauciones básicas, incluidas las siguientes:

## Instalación

- Cumpla con todos los procedimientos de seguridad del sector recomendados, incluido el uso de guantes de manga larga y gafas de seguridad.

- Antes de ser utilizado, este artefacto debe ser correctamente instalado, conforme a lo descrito en este manual.
- Debe conectarse a un circuito de alimentación de clasificación y tamaño adecuados y debidamente protegido para evitar la sobrecarga eléctrica.
- El artefacto debe ser instalado y conectado a tierra por personal de servicio calificado, de acuerdo con los códigos locales.
- Desconecte el cable de alimentación, el fusible del hogar o el interruptor de corriente antes de instalar o reparar el artefacto.
- Cuando traslade o instale el electrodoméstico en un lugar diferente, llame a personal de servicio calificado para la instalación y el mantenimiento.
- Mantenga los materiales de empaque fuera del alcance de los niños. Los materiales de empaque pueden ser peligrosos para los niños. Corren riesgo de asfixia.
- El traslado o la instalación del artefacto requieren de dos o más personas.
- Este artefacto no ha sido diseñado para ser usado en embarcaciones o instalaciones móviles, tales como casas rodantes, remolques o aeronaves.
- Debe posicionar este artefacto cerca de una fuente de suministro eléctrico.
- Por ninguna razón debe cortar o quitar la tercera clavija (tierra) del cable de alimentación.
- Cuando traslade o instale el aparato, tenga especial cuidado en no apretar, aplastar o dañar el cable de alimentación.
- No instale el artefacto en lugares húmedos.
- Destruya el cartón, la bolsa de plástico y los demás materiales de empaque luego de desempacar el artefacto. Estos materiales podrían utilizarlos los niños para jugar. Las cajas de cartón cubiertas con tapetes, colchas o láminas plásticas pueden convertirse en cámaras herméticas.
- Para una instalación en el garaje, coloque el electrodoméstico a un altura mínima de 45 cm sobre el piso.

- No utilice tornillos para chapa metálica ni ningún otro tipo de sujetadores que se extiendan dentro del conducto y puedan atrapar pelusa, y, así, reducir la eficiencia del sistema de escape. Asegure todas las uniones con cinta adhesiva para conductos.
- Use únicamente conductos de metal semirrígidos o flexibles de 10,2 cm de diámetro dentro del gabinete de la secadora o para escape al exterior. El uso de conductos de plástico o de otro material combustible puede causar incendios. Los conductos agujereados pueden causar incendios si se colapsan o se restringen de alguna manera durante el uso o la instalación.
- El conducto de escape deberá tener 10,2 cm de diámetro sin obstrucciones. El conducto de escape deberá mantenerse lo más corto posible. Asegúrese de limpiar los conductos antiguos antes de instalar su secadora nueva.
- Se recomienda el uso de conductos metálicos rígidos, semirrígidos o flexibles entre la secadora y la pared. Todos los conductos metálicos de transición que no sean rígidos deben estar aprobados por UL. El uso de otros materiales para el conducto de transición afectará el tiempo de secado.
- No se suministran los conductos con la secadora; deberá obtenerlos en su localidad. La tapa terminal deberá tener reguladores de tiro con bisagras para prevenir una contracorriente de aire cuando no se use la secadora.
- Las secadoras de gas DEBEN tener escape al exterior.
- Se debe proporcionar una ventilación adecuada para evitar el reflujos de gases a la habitación de los aparatos que queman otros combustibles, como los incendios.
- El sistema de escape de la secadora debe tener salida al exterior de la vivienda. Si la secadora no tiene salida al exterior, se expulsará pelusa fina y grandes cantidades de humedad al área de lavado. Una acumulación de pelusa en cualquier parte de la casa puede crear riesgos para la salud y peligro de incendio.
- No instale la secadora cerca de un elemento que genere calor, como una estufa, un horno o un calentador.

- Mantenga el área alrededor de la abertura de escape y las áreas adyacentes libres de acumulación de pelusas, polvo y tierra.
- El electrodoméstico no debe ser suministrado a través de un interruptor externo, como un temporizador, o conectado a un circuito que sea encendido y apagado regularmente.
- Si el cable de alimentación resulta dañado, debe ser reparado por el fabricante o su agente de servicio autorizado. No use un cable que exhiba roturas o abrasión en su longitud o en sus extremos.
- El aire de salida no debe descargarse en una chimenea que se utilice para evacuar humos de aparatos que quemen gas u otros combustibles.
- Este aparato no debe instalarse detrás de una puerta con cerradura, una puerta corrediza o una puerta con una bisagra en el lado opuesto al del aparato, de manera que se restrinja la apertura total de la puerta del aparato.
- Para aparatos con aberturas de ventilación en la base, ninguna alfombra debe obstruir dichas aberturas.
- Este electrodoméstico tiene como propósito ser utilizado en un hogar.
- Algunas partes internas no están conectadas a tierra intencionalmente y sólo pueden presentar un riesgo de choque electrónico durante el servicio. Personal de servicio - no contacte las siguientes partes mientras el electrodoméstico esté conectado a la corriente eléctrica: TABLERO DE CONTROL

### **Funcionamiento**

- Nunca intente operar este artefacto si se encuentra dañado, si no funciona correctamente, si no está ensamblado por completo o si tiene piezas faltantes o rotas, incluido un cable o enchufe dañado.
- Repare o reemplace de inmediato todos los cables de alimentación deshilachados o dañados de otra forma. No use un cable que exhiba roturas o abrasión en su longitud o en sus extremos.
- Si detecta un sonido extraño, olor a quemado o a químico, o humo provenientes del artefacto, desconéctelo de inmediato y contáctese con un Centro de Información al Cliente de LG Electronics.

- Nunca desconecte el artefacto tirando del cable de alimentación. Sujete siempre con firmeza el enchufe y tire derecho para extraerlo del tomacorriente.
- No use un cable de extensión ni un adaptador con este artefacto.
- No sujete el cable de alimentación ni toque los controles del artefacto con las manos húmedas.
- No modifique ni extienda el cable de alimentación.
- Si el electrodoméstico se ha mojado accidentalmente, comuníquese con el Centro de Información al Cliente de LG Electronics para que le den instrucciones antes de reanudar el uso.
- No almacene ni use gasolina u otros líquidos o vapores inflamables cerca de este artefacto ni de ningún otro.
- Mantenga el área debajo de los artefactos y sus alrededores libre de materiales combustibles (pelusa, papel, trapos, etc.), gasolina, productos químicos y otros vapores o líquidos inflamables.
- Este artefacto no ha sido diseñado para ser utilizado por personas con capacidades físicas, sensoriales o mentales disminuidas (incluidos niños) o que no cuenten con la experiencia o los conocimientos necesarios para operarlo, salvo que una persona responsable de su seguridad les brinde la supervisión o la instrucción pertinente en cuanto al uso del artefacto.
- Use el artefacto únicamente para el fin previsto.
- No maltrate la puerta, no se siente ni se pare sobre ella.
- No permita que los niños jueguen con el artefacto. Es necesario supervisar atentamente a los niños cuando el artefacto esté en funcionamiento cerca de ellos.
- No utilice indebidamente los controles.
- En el caso de que se produzca una fuga de gas (gas propano, gas licuado de petróleo, etc.), no ponga en funcionamiento este artefacto ni ningún otro. Abra una puerta o una ventana para ventilar el área de inmediato.
- Bajo ciertas condiciones, podría producirse gas hidrógeno en un sistema de agua caliente que no ha sido utilizado por dos semanas o más. **EL GAS HIDRÓGENO ES EXPLOSIVO.** Si el sistema de agua

caliente no se ha usado durante ese período de tiempo, abra todas las llaves de agua caliente y deje que fluya varios minutos antes de usar el artefacto. Esto eliminará el gas hidrógeno acumulado. Dado que el gas hidrógeno es inflamable, no fume ni use ninguna llama abierta durante este proceso.

- Fije la manguera de desagüe en su sitio de manera segura.
- No coloque prendas aceitosas o grasosas, velas o materiales inflamables encima del artefacto.
- No use suavizantes para telas ni productos para eliminar estática a menos que hayan sido recomendados por el fabricante del suavizante o del producto.
- No introduzca las manos en la secadora cuando el tambor esté en movimiento.
- No seque artículos que hayan sido previamente limpiados, lavados o manchados con gasolina, solventes de limpieza en seco, aceite vegetal, aceite de cocina u otras sustancias inflamables o explosivas, ni artículos a los cuales se haya sumergido en estos productos o que se hayan ensuciado con estas sustancias, ya que estas emiten vapores que pueden inflamarse o explotar.
- No use calor para secar prendas que contengan espuma de caucho o materiales de textura similar al caucho.
- No guarde plásticos, papel o ropa que puedan quemarse o derretirse sobre la secadora en funcionamiento.
- Los aparatos de gas pueden causar una exposición leve a cuatro sustancias potencialmente dañinas, a saber, benceno, monóxido de carbono, formaldehído y hollín, generado principalmente por la combustión parcial del gas natural o combustibles licuados del petróleo.
- Las secadoras correctamente calibradas minimizarán la combustión incompleta. Para minimizar aún más la exposición a estas sustancias, se puede dotar a la secadora de la ventilación adecuada al exterior.
- Siempre revise el interior del electrodoméstico para verificar que no haya objetos extraños antes de su uso.
- No coloque artículos expuestos a aceite de cocina en su electrodoméstico. Los objetos contaminados con aceites de cocina

pueden contribuir a una reacción química que podría causar un incendio. Para reducir el riesgo de incendios debido a cargas contaminadas, la parte final de un ciclo de secadora con giros se produce sin calor (período de refrigeración). Evite detener la secadora antes del final del ciclo de secado a menos que todos los productos se retiren rápidamente y se dispersen de manera que el calor se disipe.

- No deje que los niños ni las mascotas suban dentro del tambor de la secadora.
- No ponga animales, como mascotas, dentro del electrodoméstico.
- No coloque ninguna parte de su cuerpo, como sus manos o pies, u objetos de metal debajo del electrodoméstico.
- Tenga cuidado de que no se pellizque la mano al abrir o cerrar la puerta de la secadora.
- No seque artículos sin lavar en el aparato.
- Los artículos como goma espuma (látex), gorros de ducha, tejidos impermeables, artículos con respaldo de goma y ropa o almohadas con almohadillas de goma espuma no deben secarse en el electrodoméstico.
- Deben usarse suavizantes de telas o productos similares, tal como se especifica en las instrucciones del suavizante de telas.
- Retire todos los objetos de los bolsillos, como encendedores y fósforos.
- El filtro de pelusas debe limpiarse frecuentemente.
- No debe permitirse que la pelusa se acumule alrededor del aparato.
- El aparato no debe utilizarse si se han utilizado productos químicos industriales para la limpieza.
- Los artículos que se hayan ensuciado con sustancias como aceite de cocina, aceite vegetal, acetona, alcohol, petróleo, queroseno, quitamanchas, trementina, ceras y removedores de cera se deben lavar en agua caliente con una cantidad adicional de detergente antes de secarlos en el aparato.
- No utilice piezas de repuesto que no hayan sido recomendadas por el fabricante (p. ej., piezas fabricadas en casa con una impresora 3D).

### **Mantenimiento**

- No repare ni reemplace ninguna pieza del electrodoméstico. Todas las reparaciones y el servicio de mantenimiento deben ser realizados por un miembro del personal de servicio calificado, a menos que se recomiende lo contrario en este Manual del propietario. Use solamente piezas de fábrica autorizadas
- No desarme ni repare el artefacto por su cuenta.
- Quite el polvo o los materiales extraños de las clavijas del enchufe de alimentación.
- Desconecte el artefacto del suministro eléctrico antes de limpiarlo o de realizar cualquier tipo de mantenimiento que pueda realizar el usuario. Colocar los controles en la posición de apagado no desconecta el artefacto del suministro eléctrico.
- Quite la puerta antes de sacar de servicio o desechar el artefacto para evitar el riesgo de que niños o animales pequeños queden atrapados adentro.
- Desconecte el artefacto antes de limpiar para evitar el riesgo de descargas eléctricas.
- El interior del aparato y el conducto de escape deben ser limpiados periódicamente por personal de mantenimiento calificado.
- Algunas partes internas no están conectadas a tierra intencionalmente y sólo pueden presentar un riesgo de choque electrónico durante el servicio. Personal de servicio - no contacte las siguientes partes mientras el electrodoméstico esté conectado a la corriente eléctrica: TABLERO DE CONTROL

### **Instrucciones de conexión a tierra**

- La conexión inadecuada del conductor de conexión a tierra puede resultar en riesgo de choque eléctrico. Pregunte a un electricista calificado o al personal de servicio si no está seguro si el artefacto está adecuadamente conectado a tierra. No modifique el enchufe que viene con el artefacto. Si no cabe en el contacto, pida que un electricista calificado instale un contacto apropiado.

- El artefacto debe estar conectado a tierra. En caso de funcionamiento defectuoso o avería, la conexión a tierra reduce el riesgo de choque eléctrico al establecer una ruta de menor resistencia para la corriente eléctrica. El artefacto viene equipado con un cable eléctrico que tiene un conductor para conexión a tierra y un enchufe con conexión a tierra. El enchufe debe ser conectado a un contacto apropiado que esté instalado y conectado a tierra de acuerdo con todos los códigos y ordenanzas locales.
- Este electrodoméstico debe estar conectado a un tomacorriente conectado a tierra adecuadamente. Si el electrodoméstico no se encuentra conectado a tierra adecuadamente, se pueden producir descargas eléctricas. Contrate a un electricista calificado para que revise el tomacorriente de la pared y el circuito eléctrico y se asegure de que la toma está correctamente conectada a tierra. Si no se cumplen estas instrucciones, se podrá causar riesgo de descargas eléctricas y/o incendios.

## CUIDADO DEL MEDIOAMBIENTE

### Eliminación de su viejo electrodoméstico



- El símbolo del contenedor de basura tachado con un aspa indica que la recogida separada de aparatos eléctricos y electrónicos (AEE) debe realizarse de manera separada.
- Los productos eléctricos antiguos pueden contener sustancias peligrosas de modo que la correcta eliminación del antiguo aparato ayudará a evitar posibles consecuencias negativas para el medio ambiente y para la salud humana. El antiguo aparato puede contener piezas reutilizables que podrían utilizarse para reparar otros productos y otros materiales valiosos que pueden reciclarse para conservar los recursos limitados.
- Puedes llevar tu aparato a cualquiera de los centros autorizados de recolección de residuos eléctricos y electrónicos. Si deseas conocer una lista actualizada de los países que cuentan con este servicio, visite la página <https://www.lg.com/global/take-back-recycling-global-network-south-america>.

# DESCRIPCIÓN DEL PRODUCTO

## Características del producto

Las imágenes de esta guía podrían ser diferentes de los componentes y accesorios reales, los cuales están sujetos a cambio a discreción del fabricante, sin previo aviso, con fines de mejorar el producto.

### Vista frontal

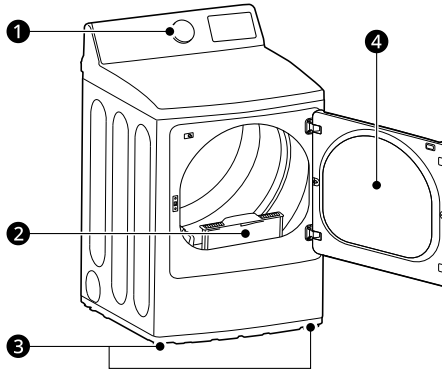

- ❶ Panel de control
- ❷ Filtro de pelusa
- ❸ Patas de nivelación
- ❹ Puerta reversible

### Vista trasera

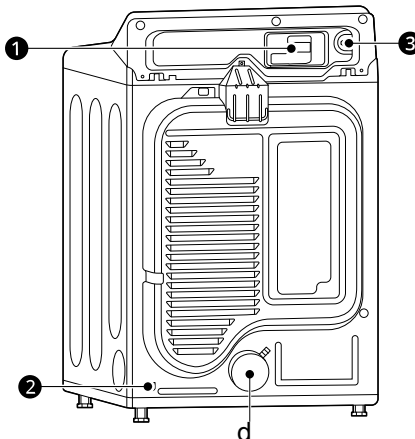

## 18 DESCRIPCIÓN DEL PRODUCTO

- 1 Panel de acceso del bloque de bornes (para modelos eléctricos)
- 2 Conexión de gas (para modelos de gas)
- 3 Cable de alimentación (para modelos de gas)
- 4 Salida del conducto de escape

### Especificaciones del producto

Modelo	DT22EWTX / DT22PBTX
Descripción	Secadora sin función de vapor
Requisitos eléctricos	120 V ~ 60 Hz / 400 W
Medidas (Anchura X Profundidad X Altura)	27" X 29 1/4" X 42 3/4" (68,6 cm X 74,3 cm X 108,7 cm)
Profundidad máxima con puerta abierta	50 1/2" (128,4 cm)
Peso neto	Gas: 116,8 lb (53 kg) Eléctrico: 114,6 lb (52 kg)
Capacidad	7,3 pies cúbicos (24,3 lb / 11 kg)
Requisitos de gas	GN: 4 - 10,5-pulgadas (10,2 - 26,7 cm) WC PL: 8 - 13-pulgadas (20,4 - 33,1 cm) WC

### Accesorios

#### Accesorios incluidos

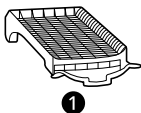

- 1 Rejilla de secado (en algunos modelos)

#### Accesorios opcionales (se venden por separado)

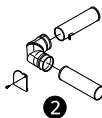

- 1 Pedestal
- 2 Paquete de ventilación lateral (N.º de paquete 383EEL9001B)

---

**NOTA**

- Para su seguridad y con el fin de ampliar la vida útil del producto, utilice solo componentes autorizados. El fabricante no es responsable del mal funcionamiento del producto ni de accidentes causados por el uso de componentes o piezas no autorizados.
-

# INSTALACIÓN

## Antes de la Instalación

### Descripción general de la instalación

Lea las siguientes instrucciones de instalación inmediatamente después de adquirir esta secadora o transportarla a otra ubicación.

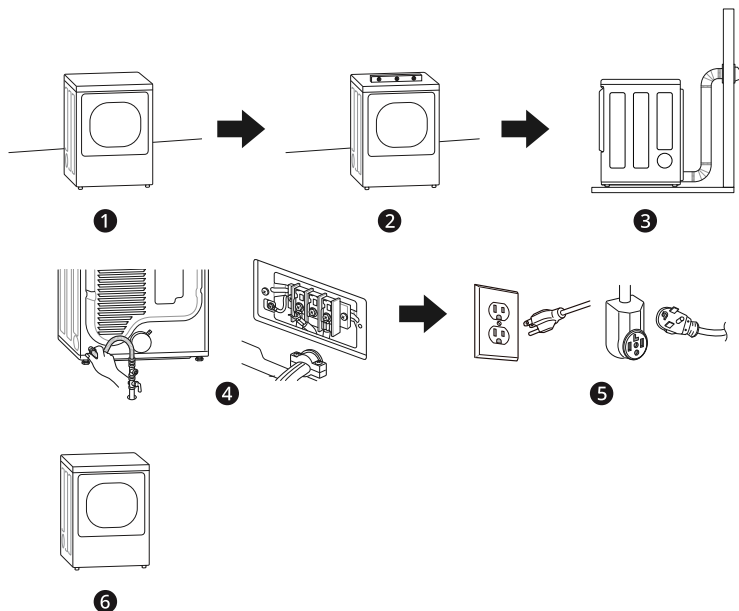

**1** Elija una ubicación adecuada.

**2** Nivele el electrodoméstico.

**3** Ventile el electrodoméstico.

**4** Conecte la secadora de gas / eléctrica.

- Adquiera un juego de cable de alimentación de 3 ó 4 hilos homologado por UL con alivio de tensión homologado por UL (sólo secadora eléctrica)

**5** Enchufe el cable de alimentación.

**6** Prueba de instalación y prueba de funcionamiento.

- Consulte **Prueba del sistema de escape** en **INSTALACIÓN**.

## Elección de la ubicación adecuada

### ⚠ ADVERTENCIA

- Lea todas las instrucciones de instalación antes de instalar y operar el electrodoméstico. Es importante que revise este manual por completo antes de instalar y usar el electrodoméstico. En las siguientes páginas, se proporcionan instrucciones detalladas con respecto a las conexiones eléctricas y a requisitos adicionales.

## Sistema de escape

- La ubicación debe permitir la instalación correcta del sistema de escape. La secadora de gas debe tener un escape al exterior.

## Electricidad

Use un tomacorriente individual conectado a tierra y situado a 61 cm de ambos lados del electrodoméstico.

### ⚠ ADVERTENCIA

- El electrodoméstico no se debe instalar ni almacenar en una zona donde quede expuesto al agua y/o a la intemperie.

### NOTA

- Verifique los requisitos de códigos que limitan, o no permiten, la instalación del electrodoméstico en garajes, armarios, casas móviles o dormitorios. Comuníquese con el inspector de construcciones de su localidad.

## Suelo

Para evitar ruidos y vibraciones, el electrodoméstico debe instalarse y nivelarse en un piso sólido con una inclinación máxima de 2,5 cm. Si es necesario, ajuste las piernas niveladoras para compensar la desigualdad del piso.

### NOTA

- Un piso firme es necesario para soportar el peso total del electrodoméstico al cargarse. Además, se deberá tomar en cuenta el peso combinado de posibles electrodomésticos adicionales.
- Si el electrodoméstico no está nivelado, es posible que la ropa no ruede correctamente y que los ciclos de sensor automático no funcionen correctamente.
- Para la instalación en un garaje, deberá colocar el electrodoméstico un mínimo de 45,7 cm por encima del suelo. El pedestal estándar tiene una altura de 38 cm. Debe dejar una separación de 45,7 cm entre el piso del garaje y la parte inferior del electrodoméstico

## Temperatura Ambiente

Instale el electrodoméstico en un área en la que la temperatura sea superior a 7 °C.

Si la temperatura alrededor del electrodoméstico es demasiado baja, el electrodoméstico podría no apagarse al final de un ciclo automático. Esto puede dar lugar a tiempos de secado más prolongados.

### Dimensiones y espacios

Los siguientes espacios libres se recomiendan para el electrodoméstico.

- Se debe considerar dejar espacios libres adicionales para facilitar las tareas de instalación y mantenimiento.
- Deberán tomarse en cuenta espacios libres adicionales en todos los laterales de la secadora para reducir la transferencia de ruidos.

### Espacio necesario para la instalación en áreas empotradas o dentro de armarios

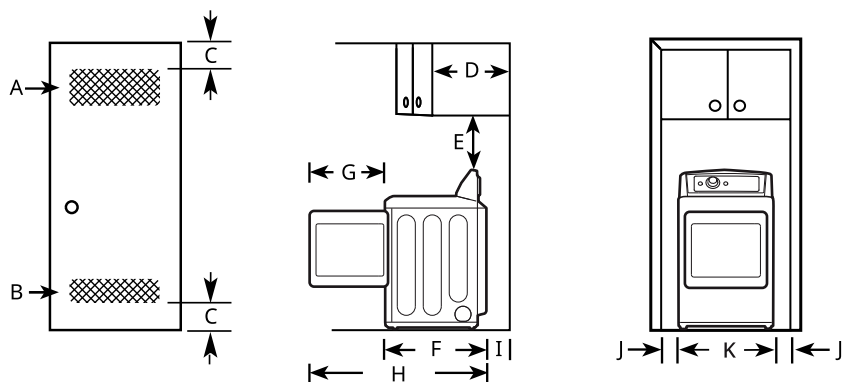

-	Descripción	Dimensión/Espacio
A	Abertura de ventilación superior	$\geq 310 \text{ cm}^2$
B	Abertura de ventilación inferior	$\geq 155 \text{ cm}^2$
C	Distancia de abertura de ventilación	$\geq 76 \text{ mm}$
D	Profundidad del gabinete superior	$\leq 356 \text{ mm}$
E	Distancia hasta el gabinete/estante superior	$\geq 457 \text{ mm}$
F	Profundidad	743 mm
G	Longitud de la oscilación de la puerta	558 mm
H	Profundidad máxima con puerta abierta	1 284 mm
I	Espacio libre trasero	$\geq 127 \text{ mm}$
J	Espacio libre lateral	$\geq 25 \text{ mm}$
K	Ancho	686 mm

**Requisitos de ventilación para armarios**

Los armarios con puertas deben tener ventilación tanto en la parte superior como en la inferior para evitar la acumulación de calor y humedad dentro del armario. Se debe instalar una abertura de ventilación superior con una apertura mínima de 310 cm<sup>2</sup> a no menos de 6 feet por encima del piso. Se debe instalar una abertura de ventilación inferior con una apertura mínima de 155 cm<sup>2</sup> a no más de un pie del piso. Instale rejillas de ventilación o corte la puerta en las partes superior e inferior para realizar aberturas. También se permite el uso de puertas de celosía con aberturas de ventilación equivalentes.

**NOTA**

- Se debe dejar al menos un pequeño espacio alrededor de la secadora (o de cualquier otro aparato) para eliminar la transferencia de vibración de un aparato a otro. Si hubiera bastante vibración, los aparatos podrían hacer ruido o tocarse, con el consecuente deterioro de la pintura y el incremento del ruido.
- No se puede instalar ningún aparato de combustión en el mismo armario que la secadora.

**Separación para instalación en gabinetes**

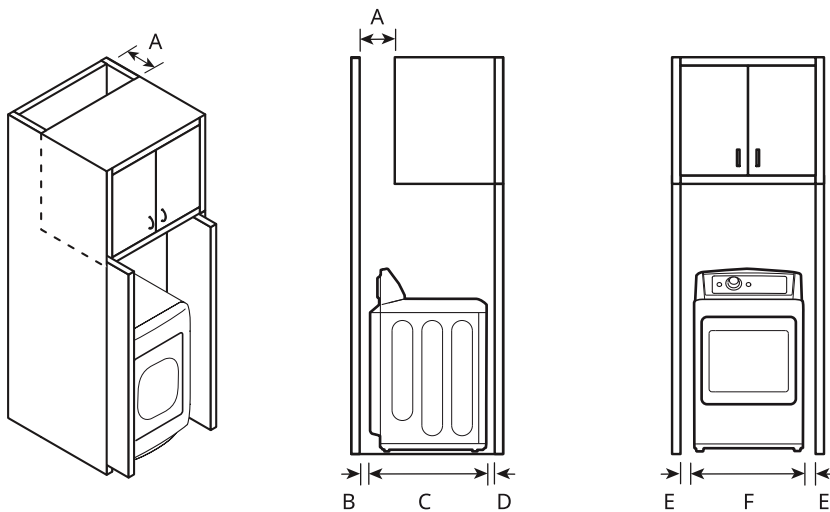

Para instalaciones en gabinetes con puerta, se requieren aberturas de ventilación mínimas en la parte superior del gabinete.

-	Descripción	Dimensión/Espacio
A	Profundidad de la abertura de ventilación	≥ 178 mm
B	Espacio libre trasero	≥ 127 mm
C	Profundidad	743 mm
D	Espacio libre frontal	≥ 25 mm
E	Espacio libre lateral	≥ 25 mm

## 24 INSTALACIÓN

---

-	Descripción	Dimensión/Espacio
F	Ancho	686 mm

## Nivelado del artefacto

### ⚠ ADVERTENCIA

- Use guantes con mangas largas y gafas de seguridad.
- El electrodoméstico es pesado. Se necesitan dos o más personas para la instalación del electrodoméstico.

### Revisando el nivel

Coloque el electrodoméstico en su ubicación definitiva. Coloque un nivelador sobre la parte superior del electrodoméstico.

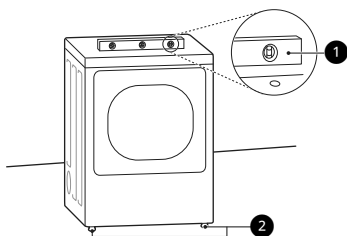

- 1 Nivel
- 2 Patas de nivelación

### NOTA

- Las cuatro patas niveladoras deberán apoyarse firmemente en el piso. Empuje suavemente las esquinas superiores del electrodoméstico para asegurarse de que el electrodoméstico no se balancea de esquina a esquina.
- Ajuste las patas niveladoras solo en la medida necesaria para nivelar el electrodoméstico. Si se extienden las patas niveladoras más de lo necesario, esto puede causar vibración del electrodoméstico.
- Para asegurar que el electrodoméstico brinde un desempeño óptimo de secado, debe estar nivelado. Para minimizar la vibración, el ruido y los movimientos no deseados, el piso deberá tener una superficie perfectamente nivelada y sólida.

## Ajuste de las patas niveladoras

Utilice una llave de tuercas ajustable para girar las patas niveladoras. Desenrosque las patas para levantar el electrodoméstico o enrósquelas para bajarla. Suba o baje el electrodoméstico con las patas niveladoras hasta que se encuentre nivelado de lado a lado y de adelante hacia atrás. Asegúrese de que las cuatro patas niveladoras se encuentran haciendo contacto firme con el piso.

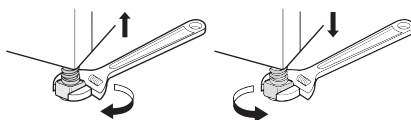

### NOTA

- Si instalará el electrodoméstico sobre el pedestal opcional, debe utilizar las patas niveladoras del pedestal para nivelar el electrodoméstico. Las patas niveladoras del electrodoméstico deben estar completamente retraídas.

## Inversión de la puerta

### ⚠ ADVERTENCIA

- Sostenga la puerta con un taburete o una caja que quepa debajo de la puerta o pida a una persona que lo asista para soportar el peso de la misma.
- Evite que la puerta se caiga.
- Desenchufe el electrodoméstico o corte la energía desde el disyuntor principal antes de comenzar el procedimiento de inversión de la puerta.

## Herramientas necesarias

- Destornillador Phillips
- Destornillador de punta plana grande (recomendado para los tornillos de las bisagras si están apretados o si su destornillador Phillips está desgastado)
- Destornillador de punta plana pequeño (para levantar piezas)

## Instrucciones para invertir la puerta

Las instrucciones que aquí se ofrecen son para modificar la apertura de la puerta de una posición con las bisagras a la derecha a una posición con las bisagras a la izquierda. Si la puerta se invirtió y debe hacerlo nuevamente, siga estas instrucciones con cuidado. Algunas de las ilustraciones y las referencias de derecha/izquierda estarán al revés, por lo que debe leer las instrucciones con sumo cuidado.

- 1 Abra la puerta y remueva los dos tapones plásticos ❶ del lado de captura pellizcandolos gentilmente con un destornillador plano. Guárdelos para el paso 6.

### ⚠ ADVERTENCIA

- Asegúrese de sostener el peso de la puerta antes de extraer los tornillos de la bisagra.

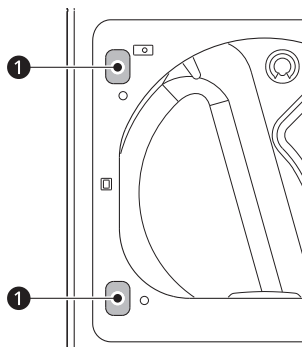

- 2 Mientras sujeta la puerta, remueva los 2 tornillos ❷ de la bisagra de la puerta, dos de cada bisagra. Deje a un lado la puerta, viendo hacia abajo, en una superficie protegida a

manera de prevenir que esta, o la superficie se trabajo, se dañe.

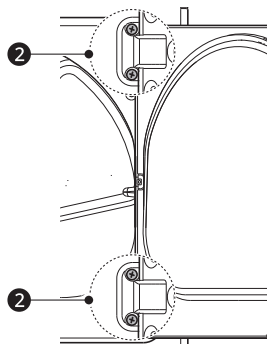

### ⚠ ADVERTENCIA

- Los bordes de la cubierta de la puerta pueden ser afilados. Tenga cuidado con su manejo, o utilice guantes para evitar cualquier lesión.

- 3 Con la puerta en una superficie protegida, remueva todos los tornillos de cada lado de la puerta y levanta el marco de la puerta interior ❸ usando un destornillador plano. Remueva el gancho de pestillo ❹ y el blanco ❺ e instalelos en el lado contrario.

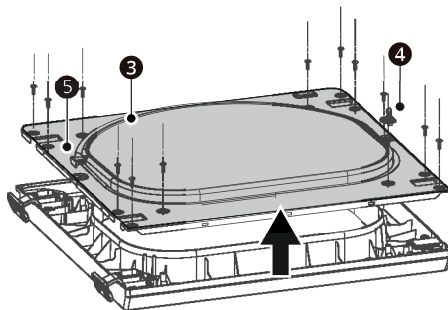

- 4 Quite los dos tapones plásticos protectores ❷. Reinstale las bisagras ❸ y los tapones

protectores 7 en los lados opuestos de donde los quitó.

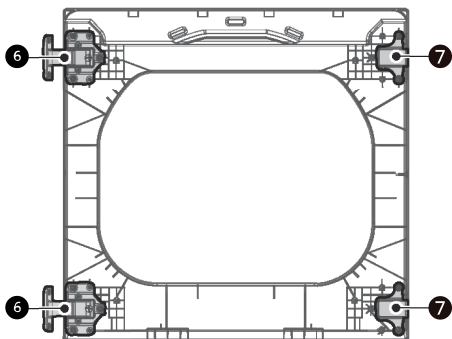

5 Con las bisagras y los tapones protectores en la nueva ubicación, vuelva a montar el marco de la puerta interior en el marco de la puerta exterior con los tornillos removidos en el paso 3.

### ⚠ ADVERTENCIA

- Asegúrese de sostener el peso de la puerta antes de montar los tornillos de la bisagra.

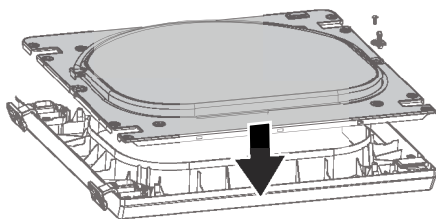

6 Reinstale la puerta con los tornillos removidos en el paso 2. Instale los dos tapones plásticos removidos en el paso 1 en el lado opuesto.

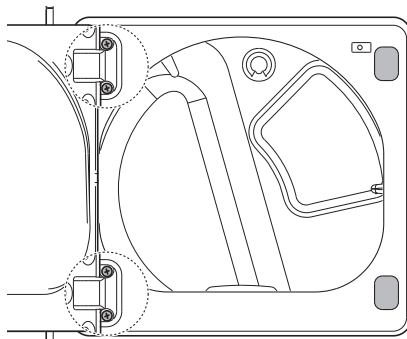

## Instalación del paquete de ventilación

### ⚠ ADVERTENCIA

- Use guantes con mangas largas y gafas de seguridad.
- Utilice material para ventilación de metal pesado.
- No utilice conductos de plástico ni de lámina de metal.
- Limpie los conductos antiguos antes de instalar el electrodoméstico.

El electrodoméstico está configurado para ventilar la parte trasera. También puede ventilar hacia abajo o lateralmente.

### NOTA

- Puede adquirirse un accesorio adaptador, número de pieza 383EEL9001B, de su distribuidor LG. Este accesorio contiene los componentes de conducto necesarios para cambiar la ubicación de la ventilación del electrodoméstico.
- La ventilación del lado derecho no está disponible en los modelos de gas.

## Ventilación lateral

- 1 Retire el tornillo de retención del conducto de escape trasero ① y saque el conducto de escape ②.



- 2 Apriete las lengüetas de la tapa del agujero preperforado ③ y quítela cuidadosamente para lograr la abertura de ventilación deseada. (La ventilación lateral derecha no está disponible en los modelos de gas). Introduzca a presión el conducto adaptador ④ en la carcasa del ventilador y fíjelo a la base del electrodoméstico como se indica.

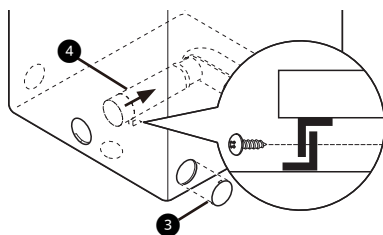

- 3 Ensamble un codo de 10,2 cm ⑤ a la siguiente sección de conducto de 10,2 cm y asegure todas las conexiones con cinta adhesiva para conductos. Asegúrese de que el extremo macho del codo apunte hacia FUERA del electrodoméstico. Inserte el ensamblaje del codo/conducto a través de la abertura lateral e introdúzcalo a presión en el conducto adaptador. Asegúrelo en su lugar con cinta adhesiva para conductos. Asegúrese de que el extremo macho del conducto sobresalga 3,8 cm para conectar el resto de los conductos.

Coloque la tapa ⑥ en la parte trasera de la secadora con el tornillo provisto.

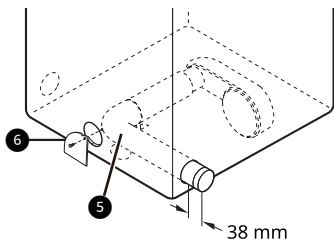

## Ventilación inferior

- 1 Retire el tornillo de retención del conducto de escape trasero ①. Saque el conducto de escape ②.

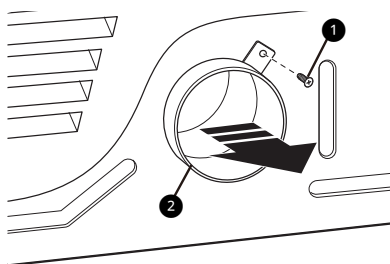

- 2 Introduzca a presión el conducto adaptador ③ en la carcasa del ventilador y fíjelo a la base del electrodoméstico como se indica.

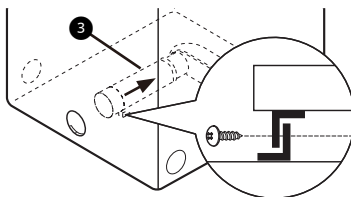

- 3 Inserte el codo de 10,2 cm ④ a través de la abertura trasera e introdúzcalo a presión en el conducto adaptador. Asegúrese de que el extremo macho del codo apunte hacia abajo a través del orificio ubicado en la parte inferior del electrodoméstico. Asegúrelo en su lugar con cinta adhesiva para conductos. Coloque la

tapa 5 en la parte trasera del electrodoméstico con el tornillo provisto.

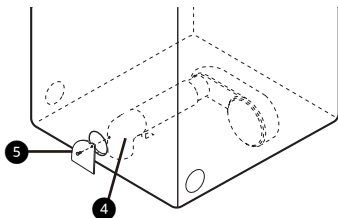

## Ventilación de la secadora

### ⚠ ADVERTENCIA

- La secadora a gas debe ventilarse directamente al exterior y no a un espacio de arrastre o ático.
- Para reducir el riesgo de incendio, combustión o acumulación de gases combustibles, NO dirija el escape de la secadora hacia un área cerrada o no ventilada, como desvanes, muros, cielos rasos, cámaras, chimeneas, conductos de gas o espacios ocultos de un edificio.
- Para reducir el riesgo de incendio, NO realice el escape de la secadora con conductos de plástico ni de lámina metálica fina.
- No exceda las limitaciones recomendadas de longitud de los conductos que se indican en el cuadro. El incumplimiento de estas instrucciones podrá producir tiempos de secado prolongados, un incendio o la muerte.

conducto de escape deberá mantenerse lo más corto posible. Asegúrese de limpiar los conductos antiguos antes de instalar su secadora nueva.

- Se recomienda el uso de conductos rígidos, semirrígidos o flexibles entre la secadora y la pared. Todos los conductos metálicos de transición que no sean rígidos deben estar aprobados por UL. El uso de otros materiales para el conducto de transición afectará el tiempo de secado.
- NO utilice tornillos para chapa metálica ni ningún otro tipo de sujetadores que se extiendan dentro del conducto y puedan atrapar pelusa, y, así, reducir la eficiencia del sistema de escape. Asegure todas las uniones con cinta adhesiva para conductos.
- No se proporcionan los conductos con la secadora. Debe obtener los conductos necesarios en su localidad. La campana de ventilación deberá tener reguladores de tiro con bisagras para prevenir una contracorriente de aire cuando no se use la secadora.
- La longitud total del conducto metálico flexible no deberá superar los 8 pies (2,4 m).
- Al empujar la secadora hasta la ubicación de instalación final, no aplaste ni haga colapsar los conductos.

- No aplaste ni haga colapsar los conductos.
- No permita que los conductos se apoyen sobre objetos puntiagudos ni entren en contacto con ellos.
- Si realiza una conexión a conductos existentes, asegúrese de que sean los adecuados y de que estén limpios antes de instalar la secadora.
- El sistema de ventilación debe respetar los códigos de construcción locales.
- Use únicamente conductos de metal rígidos, semirrígidos o flexibles de 4 pulgadas (10,2 cm) dentro del gabinete de la secadora o para ventilación al exterior.
- El conducto de escape deberá tener 4 pulgadas (10,2 cm) de diámetro sin obstrucciones. El

## Conductos

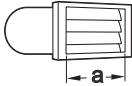
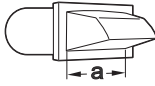
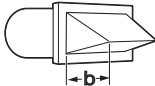
Tipo de tapa de pared	Cantidad de codos de 90°	Longitud máxima de conducto metálico rígido de 10 cm de diámetro
Recomendado   a: 10 cm	0	19.8 m
	1	16.8 m
	2	14.3 m
	3	11.0 m
	4	8.5 m
Usar solo para instalaciones con conductos cortos  b: 6.4 cm	0	16.8 m
	1	14.3 m
	2	12.5 m
	3	9.1 m
	4	6.7 m

### NOTA

- Reste 1,8 m por cada codo adicional. No use más de cuatro codos de 90°.

## Recorrido y conexión de los conductos

Siga las pautas a continuación para maximizar el rendimiento de secado, para reducir la acumulación de pelusa y la condensación en los conductos. Los conductos y las conexiones NO están incluidos y deben adquirirse por separado.

- Use conductos metálicos rígidos, semirrígidos o flexibles de 10 cm de diámetro.
- El tendido del conducto de escape debe ser lo más corto posible.
- Use la menor cantidad de conexiones de codos posible.
- El extremo macho de cada sección del conducto de escape debe apuntar hacia fuera de la secadora.
- Use cinta adhesiva para conductos en todas las uniones de los conductos.
- Aísle los conductos que pasen por áreas sin calefacción para reducir la condensación y la acumulación de pelusa en las superficies de los conductos.
- La garantía de la secadora no cubre los sistemas de escape instalados de manera inadecuada. La garantía de la secadora no cubrirá las fallas o el servicio técnico de la secadora derivados de dichos sistemas de escape.

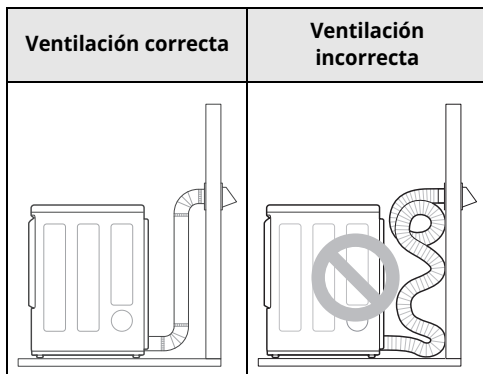

- En caso de contar con una toma de corriente de pared estándar de 2 patas, es su responsabilidad y obligación reemplazarla por una toma de corriente de 3 patas con su debida conexión a tierra.

## Requisitos de suministro de gas

### ⚠ ADVERTENCIA

- NO intente desensamblar la secadora; todo desmontaje requiere de la atención y las herramientas de un técnico o una compañía de mantenimiento autorizado y calificado.
- NO use una llama abierta para inspeccionar si hay fugas de gas. Use un fluido anticorrosivo para detección de fugas.

## Conexión de secadoras de gas

### ⚠ ADVERTENCIA

- Para reducir el riesgo de incendio o explosión, descargas eléctricas, daños a la propiedad, lesiones personales o la muerte al usar este electrodoméstico, siga los requisitos de los siguientes puntos.

## Requisitos eléctricos para modelos de gas

### ⚠ ADVERTENCIA

- Esta secadora está equipada con un enchufe de toma de tierra de tres clavijas para protección contra el peligro de descargas eléctricas, el cual se debe enchufar directamente en un tomacorriente para tres clavijas que esté correctamente conectado a tierra. No corte ni quite la clavija de toma de tierra de este enchufe.
- Por ninguna razón debe cortar o quitar la tercera clavija (tierra) del cable de alimentación.
- Por motivos de seguridad personal, esta secadora debe estar conectada a tierra adecuadamente.
- Esta secadora se debe enchufar a una toma de corriente conectada a tierra de 120 V~ de 60-Hz protegida por un fusible o cortacircuitos de 15-ampérios.

- La presión del gas no debe exceder los 26,7 cm de columna de agua para el GN, o 33,1 cm de columna de agua para el PL.
- Aísle la secadora del sistema de suministro de gas cerrando su válvula de corte manual individual durante las pruebas de presión del suministro de gas superiores a 3,5 kPa.
- Requisitos de la línea de suministro: Su lavadero debe tener una línea de suministro de gas rígida para su secadora.
- Si usa un tubo rígido, este debe ser de 0,5 pulgadas IPS. De ser aceptado bajo los códigos y decretos locales, así como por su proveedor de gas, un tubo aprobado de 3/8 pulgadas podría ser usado donde la longitud sea de menos de 6,1 m. Tubos más largos podrían ser usados para una longitud que exceda los 6,1 m.
- Para evitar la contaminación de la válvula de gas, purgue el aire y el sedimento del suministro de gas antes de conectar el suministro de gas a la secadora. Antes de ajustar la conexión entre el suministro de gas y la secadora, purgue el aire hasta que se detecte olor a gas.
- Utilice sólo una nueva línea de suministro de gas certificada por la AGA o la CSA (de acuerdo con la Norma de Conectores para Electrodomésticos de Gas, ANSI Z21.24 - CSA 6.10) con conectores flexibles de acero inoxidable.

- Utilice cinta de teflón o un compuesto para conexión de tuberías insoluble al gas propano (LP) en todas las roscas de las tuberías.

### Conexión del suministro de gas

- 1 Asegúrese de que el suministro de gas al cuarto de lavado se encuentre APAGADO y de que la secadora esté desenchufada. Confirme que el tipo de gas disponible en su cuarto de lavado sea el adecuado para la secadora.
- 2 Quite la tapa de envío de la conexión de gas que se encuentra en la parte trasera de la secadora. Tenga cuidado de no dañar la rosca del conector de gas al quitar la tapa de envío.
- 3 Conecte la secadora al suministro de gas de su cuarto de lavado mediante un conector flexible de acero inoxidable nuevo con una conexión de 3/8 pulgadas NPT.

### ⚠ ADVERTENCIA

- NO use conectores viejos.

- 4 Ajuste bien todas las conexiones entre la secadora y el suministro de gas de su cuarto de lavado.
- 5 Abra el suministro de gas de su cuarto de lavado.
- 6 Verifique que no haya fugas de gas en ninguna de las conexiones de las tuberías (tanto interiores como exteriores) mediante un fluido anticorrosivo para detección de fugas.

- 7 Proceda a realizar la ventilación de la secadora.

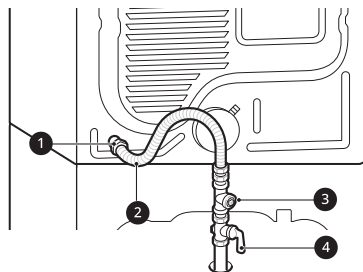

- 1 Conexión de gas de 3/8" NPT
- 2 Conector flexible de acero inoxidable certificado por AGA/CSA
- 3 Tapón de tubo de 1/8" NPT
- 4 Válvula de corte del suministro de gas

### NOTA

- La instalación y el mantenimiento deben ser realizados por un instalador, una agencia de mantenimiento o una compañía de gas calificados.
- La secadora está configurada de fábrica para uso con gas natural. Asegúrese de que la secadora esté equipada con la boquilla para quemador correcta para el tipo de gas que se usará (gas natural o propano).
- Utilice únicamente un conector flexible de acero inoxidable nuevo y un conector certificado por AGA nuevo.
- Se debe instalar una válvula de corte de gas a una distancia máxima de 1,8 m de la secadora.
- Si fuera necesario, un técnico calificado deberá instalar la boquilla correcta (para el accesorio de boquilla para LP, número de la pieza para pedidos **383EEL3002D**) y se deberá tomar nota de este cambio en la secadora.
- Se deben realizar todas las conexiones según los códigos y las regulaciones locales. Las secadoras de gas DEBEN tener escape al exterior.

### Instalaciones a gran altitud

La capacidad de BTU para esta secadora está certificada por AGA para elevaciones por debajo de los 3 048 m.

Si instalará su secadora a una elevación superior a los 3 048 m, la compañía de gas o un técnico calificado deberán cambiar la capacidad del equipo.

## Conexión de secadoras eléctricas

### ⚠ ADVERTENCIA

- Para reducir el riesgo de incendio o explosión, descargas eléctricas, daños a la propiedad, lesiones personales o la muerte al usar este electrodoméstico, siga los siguientes requisitos.

### Requisitos eléctricos para modelos eléctricos únicamente

### ⚠ ADVERTENCIA

- El cableado y la descarga a tierra deben cumplir con la última edición del Código Eléctrico Nacional, ANSI/NFPA 70 y todas las regulaciones locales correspondientes. Comuníquese con un electricista calificado para que revise el cableado y los fusibles de su casa para asegurarse de que su casa posee la energía eléctrica adecuada para que funcione el electrodoméstico.
- Este electrodoméstico debe estar conectado a un sistema de cableado de metal permanente con conexión a tierra o se debe tender un conductor para la conexión a tierra del equipo con los conductores del circuito y se debe conectar al terminal o al cable de tierra del electrodoméstico.
- El electrodoméstico tiene su propio bloque de bornes, que debe conectarse a un circuito individual monofásico de 240 VCA, de 60 Hz, protegido por un fusible de 30 amperios (el circuito debe tener protección por fusible a ambos terminales de la línea). **EL SERVICIO ELÉCTRICO DEL ELECTRODOMÉSTICO DEBE SER DE LA MÁXIMA CLASIFICACIÓN DE VOLTAJE INDICADA EN LA PLACA DE IDENTIFICACIÓN. NO CONECTE EL ELECTRODOMÉSTICO A UN CIRCUITO DE 110, 115 O 120 VOLTIOS.**
- Si el circuito derivado al electrodoméstico de 4,5 m o de menor longitud, use un cable UL

(Underwriters Laboratories) inscrito N.º-10 AWG (únicamente cable de cobre) o uno que se ajuste a los requerimientos de los códigos locales. De ser mayor a 4,5 m use un cable UL inscrito N.º-8 AWG (únicamente cable de cobre) o uno que se ajuste a los requerimientos de los códigos locales. Deje suficiente espacio en el alambrado para que el electrodoméstico pueda ser movido de su ubicación normal en caso de que sea necesario.

- NO se provee con el electrodoméstico el cable flexible de alimentación que conecta el receptáculo de la pared y el bloque de bornes del electrodoméstico. El cable de conexión flexible y el calibre del alambre deben cumplir con los códigos locales y con las instrucciones indicadas en las siguientes páginas.
- No modifique el enchufe ni el cable interno provistos con el electrodoméstico.
- El electrodoméstico deberá conectarse a un tomacorriente de 4 orificios.
- Si el enchufe no coincide con la toma de corriente, un electricista calificado deberá instalar una toma de corriente adecuada.
- Conecte el cable de alimentación al bloque de bornes. Cada alambre de color debe conectarse al tornillo del mismo color. El alambre del color indicado en el manual se conecta al tornillo del bloque del mismo color.
- La conexión a tierra a través del conductor neutro está prohibido para: (1) nuevas instalaciones de circuito derivado y (2) áreas donde los códigos locales prohíban una conexión a tierra a través del conductor neutro.

### Cable de alimentación de cuatro hilos

- Se requiere un aliviador de tensión homologado por UL.

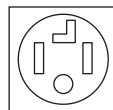

## 34 INSTALACIÓN

- Use un cable de alimentación de 30 amperios, 240 voltios, de 4 hilos homologado por UL con un conductor de cobre N.º 10 AWG como mínimo y terminales de bucle cerrado o de horquilla con extremos doblados hacia arriba.

**1** Quite la cubierta de acceso al bloque de bornes localizada en la parte superior trasera del electrodoméstico.

**2** Instale un aliviador de tensión homologado por UL en el orificio por el que pasa el cable de alimentación.

**3** Pase un cable de alimentación de 30 amperios, 240 voltios, de 4 hilos homologado por UL con un conductor de cobre N.º 10 AWG como mínimo por el aliviador de tensión.

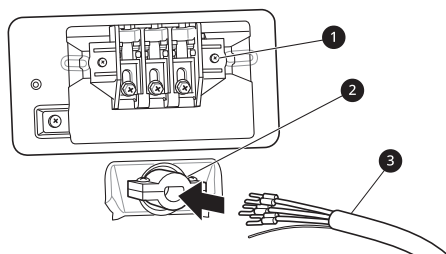

- 1** Bloque de bornes
- 2** Aliviador de tensión homologado por UL
- 3** Cable de alimentación de 4 hilos homologado por UL

**4** Transfiera el alambre de conexión a tierra del electrodoméstico desde detrás del tornillo de conexión a tierra de color verde al tornillo central del bloque de bornes.

### ⚠ ADVERTENCIA

- Este electrodoméstico se proporciona con el cable neutro conectado a tierra. Este cable conectado a tierra de color blanco DEBE MOVERSE al terminal neutro si se utilizará un

cable de 4 hilos o si se prohíbe la conexión a tierra a través del conductor neutro.

**5** Conecte los dos conductores vivos (negro y rojo) del cable de alimentación a los tornillos exteriores del bloque de bornes.

**6** Conecte el alambre neutro de color blanco al tornillo central del bloque de bornes.

**7** Conecte el alambre de conexión a tierra del cable de alimentación al tornillo de conexión a tierra de color verde.

**8** Ajuste bien todos los tornillos.

**9** Reinstale la cubierta de acceso al bloque de bornes.

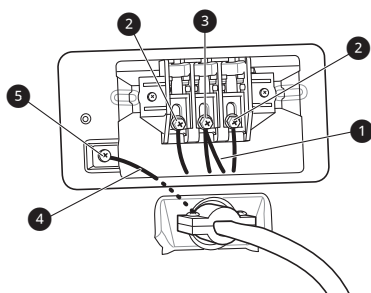

- 1** Alambre blanco movido del tornillo de conexión a tierra
- 2** Conductores vivos del cable de alimentación (Negro y rojo)
- 3** Alambre neutro (Blanco)
- 4** Alambre de conexión a tierra del cable de alimentación
- 5** Tornillo de conexión a tierra

## Conexión directa de cuatro hilos

- Se requiere un aliviador de tensión homologado por UL.

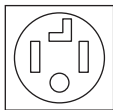

- Use un cable conductor de cobre de 4-hilos homologado por UL N.º 10 AWG como mínimo. Deje un mínimo de 1,5 m de longitud de cable para poder retirar e instalar el electrodoméstico.

- 1 Quite 12,7 cm de la cubierta exterior del cable y quite 12,7 cm de aislamiento del cable de conexión a tierra ❶. Corte aproximadamente 3,8 cm de los otros tres cables y quite 2,5 cm del material aislante ❷ de cada uno. Doble los extremos de los tres alambres más cortos en forma de gancho.

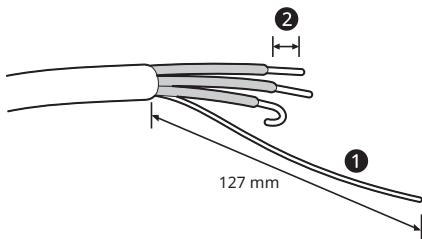

- ❶ Alambre de conexión a tierra

- 2 Quite la cubierta de acceso al bloque de bornes localizada en la parte superior trasera del electrodoméstico.
- 3 Instale un aliviador de tensión homologado por UL en el orificio por el que pasa el cable de alimentación.

- 4 Pase el cable de alimentación de cobre de 4-hilos N.º 10 AWG como mínimo que preparó en el paso 1 por el aliviador de tensión.

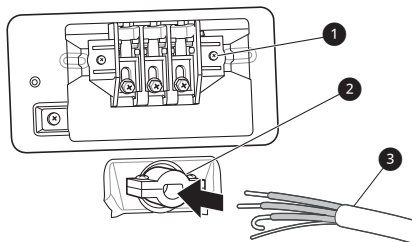

- ❶ Bloque de bornes
- ❷ Aliviador de tensión homologado por UL
- ❸ Cable de alimentación de 4 hilos homologado por UL

- 5 Transfiera el alambre de conexión a tierra del electrodoméstico desde detrás del tornillo de conexión a tierra de color verde al centro del bloque de bornes.

### ⚠ ADVERTENCIA

- Este electrodoméstico se proporciona con el cable neutro conectado a tierra. Este cable conectado a tierra de color blanco DEBE MOVERSE al terminal neutro si se utilizará un cable de 4 hilos o si se prohíbe la conexión a tierra a través del conductor neutro.

- 6 Conecte los dos conductores vivos (negro y rojo) del cable de alimentación a los tornillos exteriores del bloque de bornes.
- 7 Conecte el alambre neutro de color blanco al tornillo central del bloque de bornes.
- 8 Conecte el alambre de conexión a tierra del cable de alimentación al tornillo de conexión a tierra de color verde.
- 9 Ajuste bien todos los tornillos.

- 10** Reinstale la cubierta de acceso al bloque de bornes.

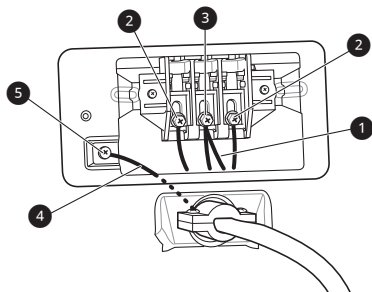

- 1 Alambre blanco movido del tornillo de conexión a tierra
- 2 Conductores vivos del cable de alimentación (Negro y rojo)
- 3 Alambre neutro (Blanco)
- 4 Alambre de conexión a tierra del cable de alimentación
- 5 Tornillo de conexión a tierra

## Cable de alimentación de tres hilos

- NO se permite una conexión de 3 hilos en construcciones nuevas posteriores al 1 de enero de 1996.

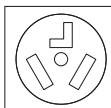

- Se requiere un aliviador de tensión homologado por UL.
- Use un cable de alimentación de 30 amperios, 240 voltios, de 3 hilos homologado por UL con un conductor de cobre N.º 10 AWG como mínimo y terminales de bucle cerrado o de horquilla con extremos doblados hacia arriba.

- 1** Quite la cubierta de acceso al bloque de bornes localizada en la parte superior trasera del electrodoméstico.

- 2** Instale el aliviador de tensión homologado por UL en el orificio por el que pasa el cable de alimentación.

- 3** Pase un cable de alimentación de 30 amperios, 240 voltios, de 3 hilos homologado por UL con un conductor de cobre N.º 10 AWG como mínimo por el aliviador de tensión.

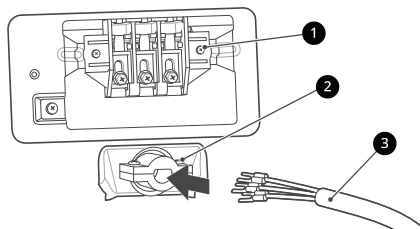

- 1 Bloque de bornes
- 2 Aliviador de tensión homologado por UL
- 3 Cable de alimentación de 3 hilos homologado por UL

- 4** Conecte los dos conductores vivos (negro y rojo) del cable de alimentación a los tornillos exteriores del bloque de bornes.

- 5** Conecte el alambre neutro (blanco) al tornillo central del bloque de bornes.

## ⚠ ADVERTENCIA

- Este electrodoméstico está suministrado con el cable neutro a tierra. Si se quiere usar un cable de 3 hilos y que esté permitido, asegúrese de que el cable neutro a tierra blanco esté conectado al tornillo a tierra verde.

- 6** Conecte el cable de conexión a tierra exterior (si así lo requieren los códigos locales) al tornillo de conexión a tierra de color verde.

- 7** Ajuste bien todos los tornillos.

- 8** Reinstale la cubierta de acceso al bloque de bornes.

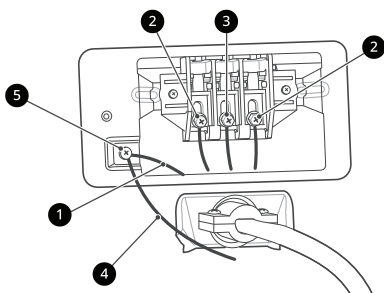

- 1** Alambre blanco del arnés de cableado de la secadora
- 2** Conductores vivos del cable de alimentación (Negro y rojo)
- 3** Alambre neutro (Blanco)
- 4** Cable de conexión a tierra externo (si lo requieren los códigos locales)
- 5** Tornillo de conexión a tierra

## Conexión directa de tres hilos

- NO se permite una conexión de 3 hilos en construcciones nuevas posteriores al 1 de enero de 1996.

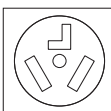

- Se requiere un aliviador de tensión homologado por UL.
- Use un cable conductor de cobre de 3 hilos homologado por UL N.º 10 AWG como mínimo. Deje un mínimo de 1,5 m de longitud de cable para poder retirar e instalar el electrodoméstico.

- 1** Quite 8,9 cm de la cubierta exterior del cable. Pele 2,5 cm del material aislante **1** de cada

cable. Doble los extremos de los tres cables en forma de gancho.

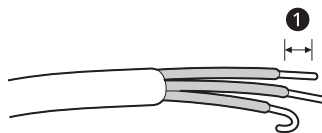

- 2** Quite la cubierta de acceso al bloque de bornes localizada en la parte superior trasera del electrodoméstico.

- 3** Instale un aliviador de tensión homologado por UL en el orificio por el que pasa el cable de alimentación.

- 4** Pase el cable de alimentación de 3 hilos conductores de cobre N.º 10 AWG como mínimo que preparó en el paso 1 por el aliviador de tensión.

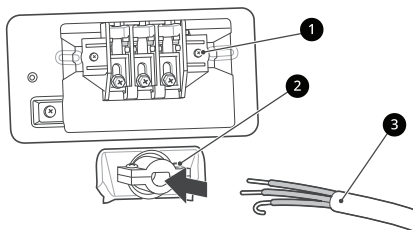

- 1** Bloque de bornes
- 2** Aliviador de tensión homologado por UL
- 3** Cable de alimentación de 3 hilos homologado por UL

- 5** Conecte los dos conductores vivos (negro y rojo) del cable de alimentación a los tornillos exteriores del bloque de bornes.

- 6** Conecte el alambre neutro (blanco) al tornillo central del bloque de bornes.

## ⚠ ADVERTENCIA

- Este electrodoméstico está suministrado con el cable neutro a tierra. Si se quiere usar un cable de 3 hilos y que esté permitido, asegúrese de que el cable neutro a tierra blanco esté conectado al tornillo a tierra verde.

**7** Conecte el cable de conexión a tierra exterior (si así lo requieren los códigos locales) al tornillo de conexión a tierra de color verde.

**8** Ajuste bien todos los tornillos.

**9** Reinstale la cubierta de acceso al bloque de bornes.

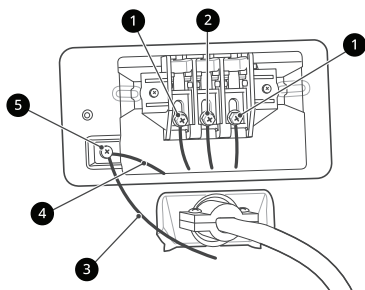

- 1 Conductor vivo (negro y rojo)
- 2 Alambre neutro (blanco)
- 3 Alambre de conexión a tierra externo (si lo requieren los códigos locales)
- 4 Alambre del mazo del electrodoméstico
- 5 Tornillo de conexión a tierra (verde)

## Revisión final de la instalación

Una vez que complete la instalación de la secadora y esta se encuentre en su ubicación definitiva, verifique si funciona correctamente realizando las siguientes pruebas.

## Prueba de calentamiento de la secadora

### Modelos de gas

Cierre la puerta de la secadora y presione el botón de **Encendido/Apagado** para encender la secadora. Gire la perilla para seleccionar **Secado Rápido**. Presione el botón **Inicio/Pausado** para comenzar la prueba. Cuando la secadora inicie, el dispositivo de ignición deberá encender el quemador principal.

### NOTA

- Si no se purga todo el aire de la línea de gas, es posible que se apague el dispositivo de ignición de gas antes de que se encienda el quemador principal. Si esto sucede, el dispositivo de ignición intentará nuevamente encender el gas luego de aproximadamente dos minutos.

### Modelos eléctricos

Cierre la puerta de la secadora y presione el botón **Encendido/Apagado** para encender la secadora. Gire la perilla para seleccionar **Secado Rápido** y presione el botón **Inicio/Pausado** para comenzar la prueba. El aire de escape deberá estar caliente luego de que la secadora funcione por 3 minutos.

## Revisión del flujo de aire

El funcionamiento efectivo del electrodoméstico requiere de un flujo de aire adecuado. La adecuación del flujo de aire puede medirse evaluando la presión estática. La presión estática del conducto de escape se puede medir con un manómetro, colocado en el conducto de escape a aproximadamente 60,9 cm de distancia del electrodoméstico. La presión estática del conducto de escape no debe superar las 1,5 cm. Se debe revisar la secadora mientras el electrodoméstico está funcionando sin carga.

## Revisión de nivelado

Una vez que el electrodoméstico se encuentre en su ubicación definitiva, vuelva a revisar que esté nivelado. Asegúrese de que esté nivelado de

adelante hacia atrás y de lado a lado, y de que las cuatro patas niveladoras estén firmemente asentadas en el piso.

## Prueba del sistema de escape

Después de completar la instalación del electrodoméstico, haga esta prueba para asegurarse de que las condiciones del sistema de escape sean las adecuadas para el funcionamiento correcto del electrodoméstico. Esta prueba debe realizarse para identificar si existe algún problema grave en el sistema de escape de su hogar.

- Su electrodoméstico cuenta con Flow Sense, un sistema innovador que detecta automáticamente los bloqueos y las restricciones en los conductos de la secadora. Mantener los conductos sin acumulación de pelusa y sin restricciones le permitirá secar la ropa más rápido y reducir el uso de energía.

### NOTA

- El electrodoméstico debe estar frío antes de comenzar esta prueba. Si el electrodoméstico se calentó durante la instalación, ejecute el ciclo **Secado con aire** durante unos minutos para reducir la temperatura interna.

## Activación de la prueba de instalación

- 1 Retire la rejilla de secado (en algunos modelos) y la documentación, y cierre la puerta.

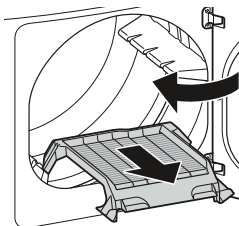

- No cargue nada en el tambor para hacer esta prueba, ya que podría influir en la precisión de los resultados.

- 2 Mantenga presionados los botones de **Secado húmedo** y **Anti Arrugas**, y luego presione el botón **Encendido/Apagado**.

- Esta secuencia de botones activa la prueba de instalación. Se visualizará el código E5 si la activación fue exitosa.

- 3 Presione el botón de **Inicio/Pausado**.

- El electrodoméstico iniciará la prueba, que durará unos minutos. Se encenderá el calor y se medirán las temperaturas en el tambor.

- 4 Verifique la pantalla para ver los resultados.

- Durante el ciclo de prueba, observe el icono de Flow Sense en el panel de control. Si el indicador Flow Sense se ilumina cuando el ciclo termina, el sistema de escape está en condiciones adecuadas. Si el sistema de escape está gravemente restringido, la pantalla se encenderá. Haga revisar el sistema de inmediato, ya que el funcionamiento será deficiente. También se podrán mostrar otros problemas con códigos de error. Consulte la tabla de Códigos de error para obtener más detalles y sus soluciones.

- 5 Fin del ciclo.

- Al final del ciclo de prueba, se visualizará E5d. El ciclo de prueba terminará y el electrodoméstico se apagará de forma automática luego de una breve pausa.

## Verifique las condiciones del conducto

Si el LED de Flow Sense está encendido, revise el sistema de escape para verificar que no haya restricciones ni daños. Repare o reemplace el sistema de escape según sea necesario.

## NOTA

- Cuando recién se instale el electrodoméstico, debe realizarse esta prueba para identificar la presencia de cualquier problema relacionado con el conducto de escape de su casa. Sin embargo, puesto que la prueba realizada durante un funcionamiento normal ofrece información más precisa sobre el estado del conducto de escape que la prueba de instalación, la cantidad de barras visualizadas durante las dos pruebas puede no ser la misma.
- No interrumpa el ciclo de prueba, ya que, si lo hace, la prueba puede arrojar resultados inexactos.
- Aunque no se ilumine el LED durante el ciclo de prueba, aún puede haber restricciones en el sistema de escape. Consulte la sección **Ventilación de la secadora** de este manual para obtener detalles sobre el sistema de escape y los requisitos de ventilación.

## Códigos de error

Verifique el código de error antes de llamar al servicio técnico.

Código de error	Posible causa y solución
EE 1 o EE2	<b>Falla del sensor de temperatura.</b> <ul style="list-style-type: none"> <li>• Apague el electrodoméstico y llame al servicio técnico.</li> </ul>
H5	<b>Falla del sensor de humedad.</b> <ul style="list-style-type: none"> <li>• Apague el electrodoméstico y llame al servicio técnico.</li> </ul>

Código de error	Posible causa y solución
PS, PF, o nP	<p><b>El cable de alimentación de la secadora eléctrica no está conectado correctamente o el suministro eléctrico doméstico no es el correcto.</b></p> <ul style="list-style-type: none"> <li>• Restablezca el disyuntor o sustituya el fusible. No aumente la capacidad del fusible.</li> </ul> <p><b>Se quemó el fusible del hogar, saltó el interruptor de corriente o hay un corte de energía.</b></p> <ul style="list-style-type: none"> <li>• Si el problema es una sobrecarga del circuito, haga que un electricista calificado lo arregle.</li> </ul>
9A5	<p><b>El suministro o el servicio de gas están apagados (solo para el modelo de gas).</b></p> <ul style="list-style-type: none"> <li>• Confirme que el cierre de gas del hogar y el cierre de gas de la secadora estén ambos completamente abiertos.</li> </ul>

## Flujo de aire restringido o bloqueado

Evite tendidos largos o con muchos codos o curvas.

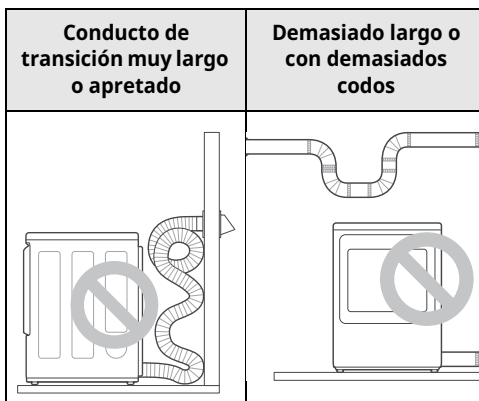

**Compruebe la presencia de bloqueos y acumulación de pelusa.**

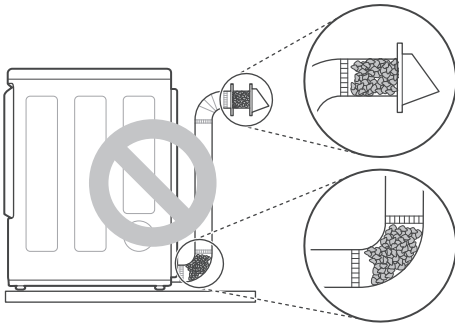

**Asegúrese de que los conductos no estén aplastados ni restringidos.**

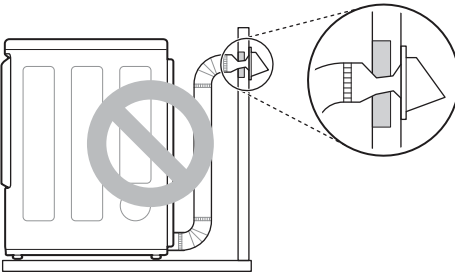

# FUNCIONAMIENTO

## Antes de su uso

### ADVERTENCIA

- Para reducir el riesgo de incendios, descargas eléctricas o lesiones a las personas, lea las **INSTRUCCIONES DE SEGURIDAD** antes de operar este electrodoméstico.

## Descripción general de la operación

### 1 Limpie el filtro de pelusa

- Si el filtro de pelusa no se ha limpiado aún, extráigalo y elimine las pelusas de la última carga. Esto le ayudará a asegurar un rendimiento de secado más rápido y eficiente. Asegúrese de volver a instalar el filtro, colocándolo en su lugar y presionando hacia abajo hasta que haga clic.

### 2 Cargue la secadora

- Asegúrese de que la ropa se introduce completamente en el tambor y se aleja de la zona de la junta de la puerta. La ropa que quede atascada entre la puerta y la junta podría dañarse o estropear la junta.
- Si la carga es muy grande, es posible que deba dividirla en cargas más pequeñas para obtener un buen rendimiento y cuidar los tejidos.
- Todas las cuerdas y cinturones de las prendas deben encontrarse bien atados y asegurados antes de ser puestos en el tambor.

### 3 Encienda la secadora

- Presione el botón **Encendido/Apagado** para encender la secadora. Las luces LED de los ciclos se encenderán y se emitirá un sonido.

### 4 Seleccione un ciclo

- Gire el mando selector de ciclos en cualquier dirección hasta que se encienda el LED del

ciclo deseado. Se mostrarán la temperatura preestablecida, el nivel de secado y los ajustes opcionales para ese ciclo.

- Si presiona el botón **Inicio/Pausado** sin seleccionar un ciclo, se iniciará inmediatamente el ciclo **Normal** con los ajustes predeterminados. Seleccione el ciclo **Normal** para cambiar los ajustes predeterminados.

### 5 Ajustar configuración

La configuración predeterminada para el ciclo seleccionado puede ser modificado ahora, si lo desea, usando el modificador de ciclos y los botones de opción.

- No todos los modificadores y opciones están disponibles en todos los ciclos. Se emitirá un sonido diferente y el LED no se encenderá si la selección no está permitida.

### 6 Comienzo del ciclo

- Presione el botón **Inicio/Pausado** para iniciar el ciclo. El ciclo se puede pausar en cualquier momento abriendo la puerta o presionando el botón **Inicio/Pausado**.
- Si el botón **Inicio/Pausado** no se presiona dentro de un determinado periodo de tiempo, la secadora se apagará y todas las configuraciones se perderán.

### 7 Fin del ciclo

- Al finalizar el ciclo, se emitirá un sonido. Retire inmediatamente sus prendas de la secadora para reducir las arrugas. Si tiene seleccionada la función **Anti Arrugas**, la secadora hará un breve centrifugado cada

pocos minutos para ayudar a prevenir la formación de arrugas en sus prendas.

evitar que se agarren o se enreden con otras ropas o dañen el filtro de pelusas.

## Revise el filtro de pelusa antes de cada carga

Asegúrese siempre de que el filtro de pelusas **1** esté limpio antes de iniciar una carga nueva; un filtro de pelusas bloqueado incrementará los tiempos de secado. Para limpiarlo, tire del filtro de pelusas hacia arriba y, con los dedos, haga rodar las pelusas para retirarlas del filtro. Empuje el filtro de pelusa firmemente para colocarlo en su lugar. Consulte la sección **Limpieza regular** para obtener más información.

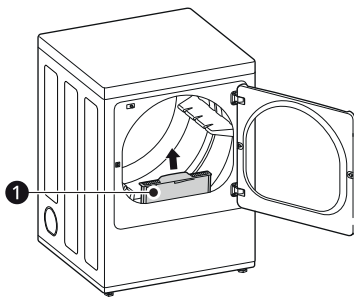

Asegúrese siempre de que el filtro de pelusas esté instalado correctamente antes de poner en funcionamiento la secadora. Hacer funcionar la secadora sin el filtro o con el filtro de pelusa suelto podría dañar la secadora y las prendas que se encuentran en la secadora.

## Carga de la secadora

### NOTA

- Para obtener el mejor rendimiento de secado y el uso más eficiente de la energía, no sobrecargue el aparato.

## Consejos generales

- Combine prendas grandes y pequeñas en una misma carga.
- Use bolsas de malla para lavado para separar la ropa con cierre, ganchos, correas y cuerdas, y

### NOTA

- Las prendas húmedas se expandirán cuando se sequen. No sobrecargue la secadora; las prendas necesitan espacio para girar y secarse adecuadamente.

## Conjuntos de prendas similares

Para obtener los mejores resultados de secado, y para reducir la posibilidad de daños a la ropa, clasifique la ropa en cargas que puedan secarse con el mismo ciclo de secado.

Los diferentes tipos de tejidos tienen diferentes requisitos de cuidado y algunos tejidos se secarán más rápido que otros.

### Artículos de lana

- Siga siempre las etiquetas de cuidado de tejidos previo a secar los artículos de lana en un secador. Luego del ciclo, los objetos podrían seguir estando húmedos. No repita el ciclo. Estire los artículos para que regresen a su forma original, si es necesario, y póngalos planos para terminar de secar.

### Materiales tejidos y de nudo

- Algunos materiales tejidos y de nudo podrían ver reducido su tamaño, dependiendo de la calidad.

### Planchado permanente y sintéticos

- No sobrecargue su secadora. Retire las prendas con planchado permanente apenas se detenga la secadora para reducir las arrugas.

### Ropa de bebé y batas de noche

- Controle siempre las instrucciones del fabricante.

### Goma y plásticos





- No seque artículos hechos de goma o plásticos, como:
  - Delantales, baberos y fundas para sillas
  - Cortinas y manteles
  - Tapete para baño

## Fibra de vidrio

- No seque las prendas de fibra de vidrio en la secadora. Las partículas de vidrio que quedan en la secadora pueden adherirse a otras prendas en el siguiente lavado que use la secadora e irritar su piel.

## Etiquetas de cuidado de las prendas

- Clasifique y seque la ropa de acuerdo con los etiquetas de cuidado, el tamaño y el tipo de tejidos. No sobrecargue la secadora. Esto ahorrará energía y tiempo y proporcionará los mejores resultados de secado.

Ajuste de calor	
Etiqueta	Instrucciones
	High (Alta)
	Medium (Media)
	Low (Baja)
	Sin calor / Aire

## Etiquetas de cuidado de las prendas

Muchas prendas incluyen una etiqueta de cuidado de tejidos. Utilizando el siguiente cuadro, ajuste el ciclo y las opciones a manera de cuidar de sus prendas de acuerdo a las recomendaciones del fabricante.

Secar con secadora	
Etiqueta	Instrucciones
	Secar
	Normal (Normal)
	Planchado permanente / Resistente a las arrugas
	Suave / Delicado
	No secar con secadora
	No secar (usado junto a no lavar)

# Panel de control

## Características del Panel de control

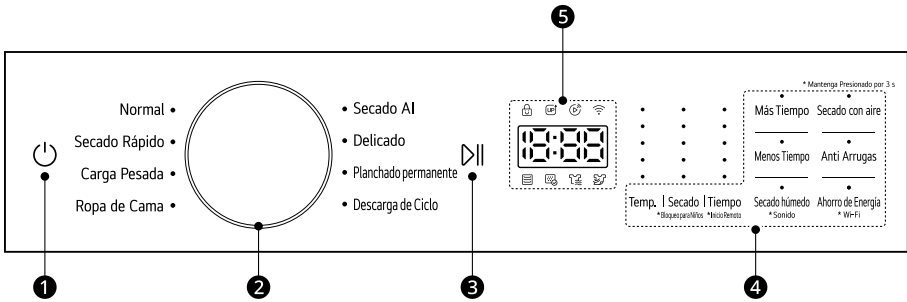

### 1 Botón de Encendido/Apagado

- Presione el botón para encender el electrodoméstico. Presione nuevamente para apagar el electrodoméstico.

## NOTA

- Al presionar el botón **Encendido/Apagado** durante un ciclo, ese ciclo se cancelará y se perderá cualquier configuración ingresada.

### 2 Perilla selectora de ciclos

- Gire esta perilla para seleccionar el ciclo deseado. Una vez que haya seleccionado el ciclo deseado, aparecerán las configuraciones predeterminadas en la pantalla. En algunos ciclos, estas configuraciones se pueden ajustar mediante los botones de modificación de ciclo en cualquier momento antes del inicio del ciclo.

### 3 Botón de Inicio/Pausado

- Presione este botón para iniciar el ciclo seleccionado. Si el electrodoméstico está funcionando, use este botón para pausar el ciclo sin perder los ajustes actuales.

## NOTA

- Si no presiona el botón **Inicio/Pausado** para reanudar un ciclo tras un cierto tiempo, el electrodoméstico se apagará de forma automática y se perderán todas las configuraciones del ciclo.

### 4 Opciones y funciones extra / Botones de modificación de ciclo

- Use estos botones para seleccionar las opciones deseadas para el ciclo seleccionado. No todas las opciones están disponibles en cada ciclo.

### 5 Pantalla de tiempo y estado

- La pantalla muestra las configuraciones, el tiempo restante estimado, las opciones y los mensajes de estado para el electrodoméstico. Cuando se enciende el electrodoméstico, se iluminará la configuración predeterminada en la pantalla.

## Pantalla de tiempo y estado

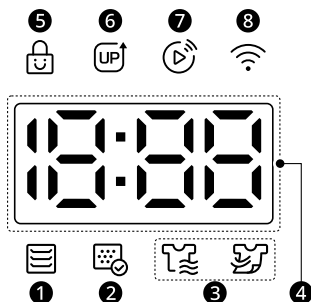

### 1 Indicador de Flow Sense

- El sistema de detección de bloqueo del conducto Flow Sense detecta y alerta en el caso de que haya bloqueos en los conductos que reduzcan el flujo de escape de la secadora. El mantenimiento de un sistema de escape limpio mejora la eficacia de funcionamiento y ayuda a minimizar las llamadas al servicio técnico, lo que le permite ahorrar dinero.

### 2 Recordatorio de Limpieza de filtro

- El indicador se ilumina al comienzo del ciclo para recordarle que revise el filtro de pelusas. Se apaga cuando se presiona el botón **Inicio/Pausado**.

### 3 Indicadores de estado de ciclo

- 🌀 se ilumina cuando el electrodoméstico está en proceso de secado.
- 🧺 se ilumina cuando el electrodoméstico está en proceso de enfriamiento.

### 4 Tiempo pendiente estimado

- Cuando se selecciona un ciclo de secado, el tiempo estimado de secado para el ciclo seleccionado se muestra. Este tiempo cambiará cuando usted seleccione las opciones extra para el ciclo.
- El tiempo del ciclo en los ciclos Secado con sensor puede variar, ya que el electrodoméstico vuelve a calcular el tiempo de secado para obtener óptimos resultados.

### 5 Este indicador se enciende cuando la función **Bloqueo para Niños** se activa.

### 6 El indicador 📶 se ilumina cuando se crea una nueva función **ThinQ**. Puede actualizarla utilizando la aplicación **ThinQ**.

### 7 Este indicador se enciende cuando la función **Inicio Remoto** se activa.

### 8 📶 se enciende cuando el electrodoméstico se conecta a una red Wi-Fi doméstica.

## Ciclos de secado

Gire la perilla o presione el botón para seleccionar el ciclo deseado. Cuando selecciona un ciclo de secado, la luz del ciclo de secado correspondiente se encenderá.

### Guía de ciclos

Ciclo	Normal	
<b>Descripción</b>	Use este ciclo para secar todos los artículos normales como algodón, lino, camisas, jeans o cargas mixtas, excepto los tejidos delicados como la lana o la seda.	
<b>Nivel de Secado</b>	Predeterminado: <b>Normal</b>	Disponible: <b>Todas</b>
<b>Temperatura</b>	Predeterminado: <b>Med. Alta</b>	Disponible: <b>Med. Alta</b>

Ciclo	Secado Rápido	
<b>Descripción</b>	Use este ciclo para secar rápidamente una carga pequeña de ropa.	
<b>Tiempo</b>	Predeterminado: 30 minutos	Disponible: 10 -100 minutos
<b>Temperatura</b>	Predeterminado: <b>Alta</b>	Disponible: <b>Todas</b>

Ciclo	Carga Pesada	
<b>Descripción</b>	Use este ciclo para secar ropa pesada como jeans o prendas que necesiten un secado extra.	
<b>Nivel de Secado</b>	Predeterminado: <b>Normal</b>	Disponible: <b>Todas</b>
<b>Temperatura</b>	Predeterminado: <b>Alta</b>	Disponible: <b>Alta</b>

Ciclo	Ropa de Cama	
<b>Descripción</b>	Use este ciclo para secar mantas o artículos voluminosos como almohadas, mantas, edredones, sábanas o ropa de cama para mascotas.	
<b>Nivel de Secado</b>	Predeterminado: <b>Normal</b>	Disponible: <b>Mucho, Más, Normal</b>
<b>Temperatura</b>	Predeterminado: <b>Media</b>	Disponible: <b>Media</b>

Ciclo	Secado AI	
<b>Descripción</b>	Este ciclo optimiza los tiempos y temperaturas de secado al detectar las características de las prendas a lavar.	
<b>Nivel de Secado</b>	Predeterminado: <b>Normal</b>	Disponible: <b>Normal</b>
<b>Temperatura</b>	Predeterminado: <b>Med. Alta</b>	Disponible: <b>Med. Alta</b>

Ciclo	Delicado	
<b>Descripción</b>	Use este ciclo para secar camisas de vestir/blusas, nylons, ropa interior o prendas finas y de encaje que pudieran resultar dañadas fácilmente.	
<b>Nivel de Secado</b>	Predeterminado: <b>Normal</b>	Disponible: <b>Todas</b>
<b>Temperatura</b>	Predeterminado: <b>Med. Baja</b>	Disponible: <b>Med. Baja</b>

Ciclo	Planchado permanente	
<b>Descripción</b>	Use este ciclo para minimizar las arrugas cuando seque manteles o ropa sin arrugas.	
<b>Nivel de Secado</b>	Predeterminado: <b>Normal</b>	Disponible: <b>Todas</b>
<b>Temperatura</b>	Predeterminado: <b>Media</b>	Disponible: <b>Media</b>

\*1 \*Camisas: 70 % de algodón, 30 % de mezcla de poliéster. Excepto para tejidos especialmente delicados

## Ciclos de secado especial

Ciclo	Descarga de Ciclo (Antibacterial)
<b>Descripción</b>	<p>Este ciclo le permite descargar un ciclo de secado nuevo y especializado en su electrodoméstico con un teléfono inteligente.</p> <ul style="list-style-type: none"> <li>• Consulte la aplicación <b>LG ThinQ</b> para teléfonos inteligentes, y vea los ciclos disponibles para su descarga.</li> <li>• El ciclo por defecto es <b>Antibacterial</b>. Este ciclo también se puede descargar.</li> </ul>

## Opciones de secado seleccionables

Ciclo	Opción		
	Ahorro de Energía *1	Anti Arrugas	Secado húmedo
<b>Normal</b>	●	●	●
<b>Secado Rápido</b>		●	
<b>Carga Pesada</b>		●	●
<b>Ropa de Cama</b>			
<b>Secado AI</b>		●	●

Ciclo	Opción		
	Ahorro de Energía*1	Anti Arrugas	Secado húmedo
<b>Delicado</b>		●	●
<b>Planchado permanente</b>		●	●

\*1 Esta opción ayuda a reducir el consumo de energía secando ropa a temperaturas más bajas que el modo normal. Cuando se establezca esta opción, el tiempo de secado aumentará.

# Modificadores de ciclo

## Acerca de los botones modificadores

Cada ciclo tiene los ajustes por defecto que se seleccionan automáticamente. Personalice estos ajustes usando los botones modificadores de ciclo. Presione repetidamente el botón para el modificador deseado hasta que se encienda la luz del indicador para la configuración deseada. No todas las opciones están disponibles con cada ciclo. Si no está disponible un modificador, el botón suena dos veces y la configuración no cambia.

### Temp.

Use este botón para ajustar la configuración de la temperatura. Esto permite el cuidado preciso de sus tejidos y prendas. Presione el botón **Temp.** repetidas veces para deslizarse por los ajustes disponibles.

- El indicador de temperatura se ilumina y se muestra el ajuste seleccionado en la pantalla de la perilla: Bajo, Medio bajo, Medio, Medio alto, Alto.

### Secado

Use este botón para seleccionar el nivel de secado para el ciclo. Presione el botón **Secado** repetidas veces para deslizarse por los ajustes disponibles.

- El electrodoméstico ajustará automáticamente el tiempo de ciclo según el nivel de sequedad seleccionado. Si se selecciona **Más** o **Mucho**, el tiempo de ciclo aumentará, mientras que **Menos** o **Húmedo** disminuirá el tiempo de ciclo.
- Use un ajuste **Menos** o **Húmedo** para las prendas que desee planchar.

---

## NOTA

- El electrodoméstico ajustará automáticamente el tiempo de ciclo según el nivel de sequedad seleccionado. Si se seleccionan niveles de secado superiores a **Normal**, el tiempo de ciclo aumentará. Si se seleccionan niveles de secado inferiores a **Normal** disminuirá el tiempo de ciclo.
  - Use el nivel de secado entre **Normal** y **Húmedo** o el nivel de secado **Húmedo** para prendas que desee planchar.
- 

### Tiempo

Le permite seleccionar manualmente el tiempo de sacado, de 20 a 60 minutos, en incrementos de 10 minutos. Utilícelo para pequeñas cargas o para quitar arrugas.

- Usted puede incrementar o reducir el tiempo de secado utilizando los botones **Más Tiempo** / **Menos Tiempo**. (10 - 100 minutos)

## Opciones y funciones extra

Su secador incluye varias opciones adicionales de ciclo para adaptar los ciclos a sus necesidades individuales.

Seleccione la opción deseada después de seleccionar el ciclo y los ajustes deseados.

### NOTA

- El LED de la opción se ilumina cuando se selecciona la opción.
- Con el fin de proteger sus prendas, no todas las opciones están disponibles con cada ciclo.
- Una campanilla suena dos veces y el LED no se iluminará si la opción seleccionada no está permitida para el ciclo seleccionado.

## Alerta de Humedad

Cuando se seleccione esta opción, el electrodoméstico le indicará cuando la carga esté seca aproximadamente en un 80 %. Esta función le permite retirar las prendas livianas que se secan más rápidamente o las que desee planchar o colgar mientras aún se encuentren ligeramente húmedas.

Presione el botón **Secado húmedo** antes de iniciar un ciclo de secado.

## Ahorro de energía

Esta opción ayuda a reducir el consumo de energía del ciclo **Normal**, dependiendo del tamaño de la carga. Cuando se selecciona la opción **Ahorro de Energía**, el ciclo se inicia con una sección de secado con aire y el tiempo de secado se incrementa.

### NOTA

- La opción **Ahorro de Energía** se activa de manera predeterminada en el ciclo **Normal**.
- La desactivación de la opción **Ahorro de Energía** cambia el ciclo predeterminado al último ciclo que se utilizó. Para regresar a los ajustes predeterminados, activa la opción **Ahorro de Energía**.

## Air Dry (Secado por aire)

Use este ciclo para secar todos los artículos (como plásticos o goma) que pueden secarse con giro libre sin usar calor.

El tiempo de secado predeterminado es de 30 minutos. Usted puede incrementar o reducir el tiempo de secado utilizando los botones **Más Tiempo / Menos Tiempo**. (10 - 100 minutos)

## Anti Arrugas

Al seleccionar esta opción, la secadora hará un centrifugado periódico por un período de hasta 3 horas después del ciclo seleccionado o hasta que se abra la puerta. Esto ayuda a prevenir la formación de arrugas cuando no le sea posible retirar las prendas de la secadora inmediatamente.

Presione el botón **Anti Arrugas** antes de iniciar un ciclo de secado.

### NOTA

- Cuando la opción está activada, aparece un rectángulo con una línea de puntos y End en la pantalla hasta que la función esté apagada.
- Cuando la opción está activada, solo funciona el botón **Encendido/Apagado** luego de que el ciclo de secado termine.
- Para seleccionar la opción luego de iniciar un ciclo, pause el ciclo, ajuste la opción, y presione **Inicio/Pausado**.
- Apague siempre el electrodoméstico antes de descargar las prendas.

## Más tiempo / Menos tiempo

Utilice estos botones para aumentar o disminuir el tiempo de secado en incrementos de 5 minutos cuando utilice ciclos de secado tales como **Secado Rápido** y **Secado con aire**.

## Signal (Señal)

El aparato emite una melodía cuando finaliza el ciclo de secado. Los botones emiten un sonido cada vez que se pulsan. Utilice este botón para

activar o desactivar la melodía y los tonos de los botones.

- Para activar o desactivar, mantenga presionado el botón **Secado húmedo** por 3 segundos.

### Bloqueo infantil

Use esta función para deshabilitar los controles. Esta función puede evitar que los niños cambien ciclos o manejen la secadora.

---

#### NOTA

- La función no bloquea la puerta.
- Una vez que se establece esta función, todos los botones quedan bloqueados, excepto el botón **Encendido/Apagado**.
- Cuando los controles están bloqueados, [L] y el tiempo restante se muestran de manera alternada en la pantalla durante el ciclo de secado.
- Apagar la alimentación no restablecerá esta función. Debe desactivar esta función antes de poder acceder a otras opciones y funciones.

---

#### Bloqueo/desbloqueo del panel de control

- 1** Conectar la alimentación.
- 2** Mantenga presionado el botón **Secado** por 3 segundos para activar/desactivar esta función.
  - Cuando la función está desactivada, sonará un campanilla y el tiempo restante para el ciclo actual volverá a aparecer en la pantalla.

# FUNCIONES INTELIGENTES

## Aplicación LG ThinQ

La aplicación **LG ThinQ** le permite comunicarse con el aparato usando un teléfono inteligente.

### Características de la aplicación LG ThinQ

- **Ciclos de la secadora**
  - Descargue ciclos nuevos y especializados que no se encuentran incluidos en los ciclos estándar del electrodoméstico. Los electrodomésticos que se hayan conectado correctamente a la aplicación **LG ThinQ** pueden descargar una variedad de ciclos especiales específicos al electrodoméstico. Una vez que la descarga del ciclo se haya completado en el electrodoméstico, se mantiene el ciclo descargado hasta que se descargue uno nuevo.

#### NOTA

- Solamente puede guardarse un ciclo a la vez en el aparato.
- **Monitoreo de la energía**<sup>\*1</sup>
  - Esta función registra cómo se ve afectado el consumo de energía por los ciclos de secado y las opciones elegidas.
- **Control Remoto**
  - Controle el electrodoméstico de forma remota o consulte para ver cuánto tiempo del ciclo falta desde la aplicación **LG ThinQ**.

#### NOTA

- Una vez que se haya habilitado la función de control remoto, usted puede comenzar un ciclo desde la aplicación **LG ThinQ**. Si el ciclo no se inicia, el electrodoméstico esperará para comenzar el ciclo hasta que el electrodoméstico se apague de forma remota desde la aplicación o la función de control remoto se deshabilite.
- Si la puerta se abre, la función de control remoto se deshabilitará.

- **Alerta Emergente**

- Cuando haya finalizado el ciclo o cuando el electrodoméstico presente problemas, usted recibirá una alerta emergente.

- **Smart Diagnosis**

- Esta función brinda información útil para diagnosticar y resolver problemas con el aparato conforme a su patrón de uso.

- **Configuración**

- Le permite configurar varias opciones en el electrodoméstico y en la aplicación.

\*1 Esta característica está disponible solo en algunos modelos.

#### NOTA

- En los siguientes casos, debe actualizar la información de la red para cada electrodoméstico en la aplicación **LG ThinQ** bajo **Tarjetas del dispositivo** → **Configuraciones** → **Cambiar red**.
  - el router inalámbrico ha sido cambiado
  - la contraseña del router inalámbrico ha sido cambiada
  - el proveedor de servicio de internet ha sido cambiado
- Esta información está actualizada en el momento de su publicación. La aplicación está sujeta a cambios, con fines de mejorar el producto, sin previo aviso a los usuarios.

## Instalación de la app LG ThinQ y conexión de un electrodoméstico LG

### Modelos con código QR

Escanee el código QR fijado en el producto usando la cámara o una app de lectura de códigos QR en su teléfono inteligente.

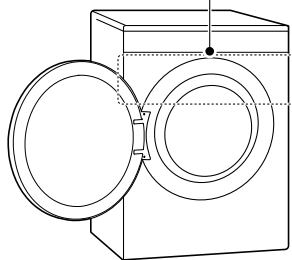

### Modelos sin código QR

- 1 Busque la app **LG ThinQ** en la tienda Google Play Store o Apple App Store e instálela en su teléfono inteligente.
- 2 Ejecute la app **LG ThinQ** e inicie sesión con su cuenta existente o cree una cuenta LG para iniciar sesión.
- 3 Toque el botón agregar (+) de la app **LG ThinQ** para conectarse con su electrodoméstico LG. Siga las instrucciones en la app para finalizar el proceso.

### NOTA

- Es posible que se le pida que proporcione una contraseña para conectar a la red LG (no a su red doméstica) durante la configuración del Wi-Fi. La contraseña está formada por los últimos 4 caracteres del nombre de la red, repetidos dos

veces, sin espacios. Por ejemplo, si el nombre de la red se muestra como LG\_XXXX\_8b92, entonces usted ingresaría 8b928b92 como su contraseña. La contraseña distingue entre minúsculas y mayúsculas y los últimos 4 caracteres son específicos de su electrodoméstico.

- Para verificar la conexión Wi-Fi, verifique que el icono en el panel de control esté encendido.
- El electrodoméstico funciona únicamente con redes Wi-Fi de 2,4 GHz. Contacte a su proveedor de servicios de internet o verifique el manual del enrutador inalámbrico para revisar la frecuencia de su red.
- **LG ThinQ** no es responsable de ningún problema de conexión de red ni de errores, fallos o anomalías causadas por la misma.
- Si el aparato tiene problemas para conectarse a la red Wi-Fi, es posible que se encuentre demasiado lejos del router. Adquiera un repetidor Wi-Fi (extensor de alcance) para mejorar la intensidad de la señal Wi-Fi.
- Es posible que la conexión Wi-Fi no se conecte o se interrumpa debido al entorno de la red doméstica.
- Según el proveedor de servicios de Internet, la conexión de la red puede no funcionar correctamente.
- El entorno inalámbrico circundante puede hacer que el servicio de red inalámbrica funcione lentamente.
- Si el electrodoméstico no se puede conectar debido a problemas con la transmisión de la señal inalámbrica, desenchufe el electrodoméstico y espere aproximadamente un minuto antes de volver a intentarlo.
- Si el cortafuegos de su enrutador inalámbrico está activado, desactívelo o añada una excepción a éste.
- El nombre de la red inalámbrica (SSID) debe ser una combinación de letras y números en inglés. (No utilice caracteres especiales.)
- La interfaz de usuario del teléfono inteligente (UI) puede variar según el sistema operativo móvil (OS) y el fabricante.
- Si el protocolo de seguridad del enrutador está configurado en **WEP**, la configuración de la red podría fallar. Cambie el protocolo de seguridad

(se recomienda **WPA2**) y conecte el producto de nuevo.

## Uso remoto del aparato

### Inicio remoto

Utilice un teléfono inteligente para controlar su electrodoméstico de forma remota. También puede supervisar la operación de su ciclo para saber cuánto tiempo queda en el ciclo.

#### Uso de Inicio remoto

- 1 Ponga las prendas para lavar en el tambor y cierre la puerta de la secadora.
- 2 Presione el botón de **Encendido/Apagado**.
- 3 Presione y mantenga presionado el botón **Tiempo** por 3 segundos para habilitar la función de control remoto.
- 4 Inicie un ciclo con la aplicación **LG ThinQ** de su teléfono inteligente.

### NOTA

- Una vez se ha habilitado la función, puede comenzar un ciclo desde la aplicación **LG ThinQ** para teléfonos inteligentes. Si el ciclo no es iniciado, el electrodoméstico esperará para iniciar el ciclo hasta que se apague de forma remota desde la aplicación, o al deshabilitar esta función.
- Si la puerta se ha abierto, no puede iniciar un ciclo remotamente.

### Deshabilitando Inicio Remoto manualmente

Cuando la función está activada, pulse y mantenga presionado el botón **Tiempo** por 3 segundos.

## Descarga de ciclo

Puede descargar ciclos nuevos y especializados que no están incluidos en los ciclos estándar del electrodoméstico.

Los electrodomésticos que se encuentran correctamente conectados a la red Wi-Fi tienen la posibilidad de descargar una variedad de ciclos especiales específicos para el electrodoméstico.

Una vez que se completa la descarga de un ciclo en el aparato, el producto mantiene el ciclo descargado hasta que se descarga un nuevo ciclo.

### NOTA

- El electrodoméstico solamente puede almacenar un ciclo descargado a la vez.

## Actualice su producto

Puede actualizar su producto con nuevas funciones a través de la aplicación **LG ThinQ**.

- Cuando haya nuevas funciones disponibles, aparecerá una notificación de actualización en el panel de control, como se muestra a continuación, al encender el producto.

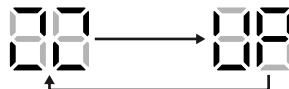

- Luego de la actualización, la función del producto puede cambiar con respecto a lo que se indica en el manual del usuario.

- 1 Una vez que reciba la notificación de actualización, también le enviará una notificación de actualización a su teléfono inteligente.
- 2 Toque la notificación de actualización para ingresar a la pantalla **Actualizaciones de funciones** en la aplicación **LG ThinQ**.
- 3 Una vez que ingresó a la pantalla **Actualización de funciones**, seleccione las nuevas funciones y toque el botón **actualizar**.

- El progreso de la actualización se puede comprobar en el panel de control del producto.
- No desconecte el cable de alimentación del producto durante la actualización dado que esto interrumpirá el proceso.

**4** Luego de la actualización, consulte la guía dentro de la aplicación **LG ThinQ** para cambiar la configuración detallada de las funciones actualizadas.

### Regulación Telecom

La operación de este equipo está sujeta a las siguientes dos condiciones:

- (1) es posible que este equipo o dispositivo no cause interferencia perjudicial y
- (2) este equipo o dispositivo debe aceptar cualquier interferencia, incluyendo la que pueda causar su operación no deseada.

### Software de Código Abierto

Para obtener el código fuente bajo GPL, LGPL, MPL y otras licencias de código abierto que tienen la obligación de divulgar el código fuente, que está contenido en este producto, y para acceder a todos los términos de la licencia, avisos sobre derechos de autor y otros documentos relevantes, favor de visitar <https://opensource.lge.com>.

LG Electronics también le proporcionará el código abierto en un CD-ROM por un costo que cubra los gastos de dicha distribución (como el costo del medio, del envío y de la manipulación) una vez realizado el pedido por correo electrónico a la dirección [opensource@lge.com](mailto:opensource@lge.com).

Esta oferta es válida para cualquier persona que reciba esta información por un período de tres años luego de nuestro último envío de este producto.

### Función Smart Diagnosis

Use esta función para ayudarlo a diagnosticar y solucionar problemas con su aparato.

---

### NOTA

- Por motivos no atribuibles a negligencias de LGE, el servicio podría no funcionar debido a factores externos como, entre otros, no disponibilidad de red Wi-Fi, desconexión de la red Wi-Fi, política local de la tienda de apps, o no disponibilidad de la app.
  - La función podría estar sujeta a cambios sin previo aviso y podría presentar una forma diferente dependiendo de dónde se encuentre usted ubicado.
- 

### Uso de LG ThinQ para diagnosticar problemas

Si experimenta un problema con su aparato equipado con Wi-Fi, puede transmitir datos de resolución de problemas a un teléfono inteligente usando la aplicación **LG ThinQ**.

- Ejecute la aplicación **LG ThinQ** y seleccione la función **Smart Diagnosis** en el menú. Siga las instrucciones que se proporcionan en la aplicación **LG ThinQ**.

### Uso de diagnóstico audible para diagnosticar problemas

Siga las instrucciones que aparece debajo para usar el método de diagnóstico audible.

- Ejecute la aplicación **LG ThinQ** y seleccione la función **Smart Diagnosis** en el menú. Siga las instrucciones para el diagnóstico audible que se proporcionan en la aplicación **LG ThinQ**.

- 1** Presione el botón **Encendido/Apagado** para encender el aparato.
  - No presione ningún otro botón ni gire el mando selector de programas.

- 2 Coloque el micrófono de su teléfono inteligente cerca del botón **Encendido/Apagado**.

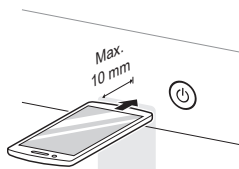

- 3 Pulse y mantenga presionado el botón **Temp.** durante 3 segundos o más mientras sostiene el micrófono del teléfono inteligente junto al botón **Encendido/Apagado** hasta que la transferencia de datos finalice.

- Mantenga el teléfono inteligente allí hasta que la transmisión de datos haya finalizado. Se muestra el tiempo restante para la transferencia de datos.

- 4 Luego de que la transferencia de datos haya finalizado, el diagnóstico se mostrará en la aplicación.

## NOTA

- Para obtener mejores resultados, no mueva el teléfono inteligente mientras se transmiten los tonos.

# MANTENIMIENTO

## ⚠ ADVERTENCIA

- Desenchufe el electrodoméstico antes de limpiarlo.
- Nunca utilice productos químicos agresivos, limpiadores abrasivos ni solventes para limpiar el electrodoméstico. Estos productos arruinarán el acabado.

## Limpeza regular

### Limpeza del exterior

El mantenimiento adecuado de su electrodoméstico puede prolongar su vida útil. La parte exterior del electrodoméstico puede limpiarse con agua tibia y un detergente para el hogar suave, no abrasivo. Limpie inmediatamente cualquier derrame con un paño suave y húmedo.

### NOTA

- No use alcohol metílico, solventes ni productos similares.
- Nunca use limpiadores abrasivos o de lana metálica; pueden dañar la superficie.

### Limpeza del interior

Limpie con un paño alrededor de la abertura y el sello de la puerta con un paño suave y húmedo para prevenir la acumulación de pelusa y polvo que podrían dañar el sello de la puerta.

Limpie la ventana con un paño suave humedecido con agua tibia y un detergente para el hogar suave, no abrasivo. Luego seque con un paño.

Se puede limpiar el tambor de acero inoxidable con un limpiador para acero inoxidable convencional según las especificaciones del fabricante. Nunca use limpiadores abrasivos ni de lana metálica; pueden rayar o dañar la superficie.

### Limpeza alrededor y debajo del electrodoméstico

Limpie la pelusa y el polvo con una aspiradora alrededor de la secadora y debajo de la misma regularmente.

### Mantenimiento de los conductos

Se deben revisar los conductos de ventilación para verificar que no tengan acumulación de pelusa una vez por mes y se deben limpiar, al menos, una vez por año. Si se percibe una reducción notoria del flujo de aire o del desempeño de secado, revise los conductos de inmediato para verificar que no estén bloqueados ni tengan obstrucciones, y contacte a un técnico calificado o a un proveedor de servicios de mantenimiento.

### Limpeza del filtro de pelusa

Limpie siempre el filtro de pelusa después de cada ciclo.

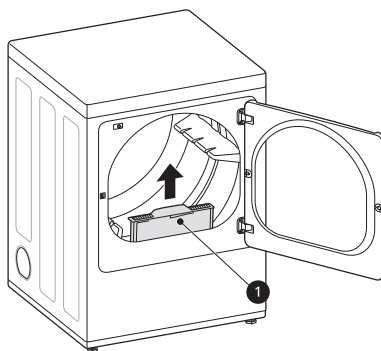

① Filtro de pelusa

Para limpiar el filtro de pelusa, abra la puerta de la secadora y tire del filtro de pelusa hacia arriba. Luego:

- 1 En el caso de una limpieza diaria, con los dedos, haga rodar las pelusas para retirarlas del filtro.

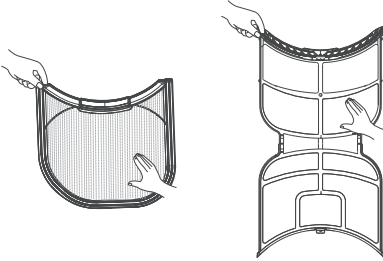

- 2 aspire el filtro de pelusa.

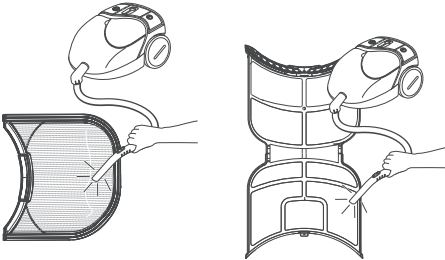

- 3 Si el filtro de pelusa se ha ensuciado mucho o se ha obstruido con suavizante de ropa, lávelo en agua tibia jabonosa y déjelo secar completamente antes de volver a colocarlo.

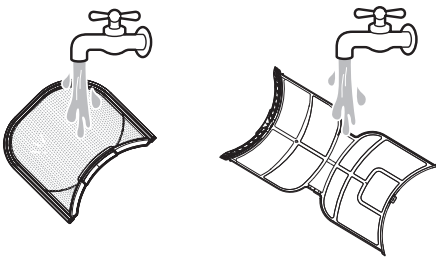

## NOTA

- NUNCA haga funcionar el electrodoméstico sin haber colocado antes el filtro de pelusa.

# SOLUCIÓN DE PROBLEMAS

## Preguntas frecuentes

### Preguntas frecuentes

**P: Cuando presiono el botón, ¿Por qué la secadora emite un pitido y luego no sucede nada?**

R: La función Bloqueo infantil está activada. Para desactivar la función de Bloqueo infantil, encienda la secadora y mantenga presionado el botón con la indicación **Bloqueo para Niños** en él o debajo de él durante 3 segundos.

**P: ¿Por qué la secadora tarda mucho tiempo en secar la ropa?**

R: El flujo de aire adecuado es fundamental para el funcionamiento de las secadoras de ropa. Si el filtro de pelusas está lleno de pelusas o taponado con residuos de toallitas suavizantes, el flujo de aire se reduce al punto que se incrementa de forma considerable el tiempo necesario para secar la ropa.

**P: ¿Por qué la secadora única sola cada pocos minutos?**

R: Así es como funciona la función Anti Arrugas. La secadora funciona por poco tiempo cada pocos minutos durante un período de hasta 3 horas después de que finaliza el ciclo. Esta función está diseñada para ayudar a prevenir la formación de arrugas cuando la secadora no se descarga de inmediato luego de que el ciclo finaliza.

## Videos de soporte para el usuario

Si necesita más ayuda, puede encontrar videos y tutoriales en el sitio web LG.com.

Escanee este código QR para acceder de forma rápida a la página de búsqueda de videos del sitio oficial de LG.



- 1** En la página de inicio lg.com/us, haga click en la pestaña del menú **Ayuda** para ver las opciones del menú. Seleccione **Video Tutoriales**.
- 2** Escriba **Secadora** en el cuadro de búsqueda de la nueva página y haga click en el botón **Buscar**.

## Antes de solicitar asistencia técnica

Esta secadora está equipada con un sistema de monitoreo de errores automático para la detección y el diagnóstico de problemas en una etapa temprana. Si la secadora no funciona correctamente o no funciona en absoluto, consulte la siguiente información antes de llamar al servicio técnico.

Para obtener información detallada o videos, visite la página de resolución de problemas en [www.lg.com](http://www.lg.com).

### Error de mensajes

Síntomas	Causa posible y solución
EE 1 hasta EE 7	<p><b>Falla del sensor de temperatura.</b></p> <ul style="list-style-type: none"> <li>• Apague el electrodoméstico y llame al servicio técnico.</li> </ul>
PS	<p><b>El cable de alimentación no está bien conectado.</b></p> <ul style="list-style-type: none"> <li>• Revise la conexión del cable de alimentación al bloque de bornes.</li> </ul>
d80, d90, d95	<p><b>El sistema de escape es muy extenso o tiene muchas vueltas u obstrucciones.</b></p> <ul style="list-style-type: none"> <li>• No utilice el electrodoméstico hasta que el sistema de escape haya sido limpiado y/o reparado. El uso del electrodoméstico con un sistema de escape severamente restringido es peligroso y podría resultar en un incendio u otros daños a la propiedad.</li> <li>• Revise la ventilación de la secadora exterior mientras el electrodoméstico está en funcionamiento para asegurarse de que haya un flujo de aire fuerte. Si el sistema de escape es extremadamente largo, haga que lo reparen o lo cambien de ruta.</li> </ul> <p><b>El sistema de escape de la casa está bloqueado.</b></p> <ul style="list-style-type: none"> <li>• Mantenga la zona alrededor de la secadora limpia y libre de objetos. Revise la rejilla de ventilación para comprobar si está dañada o tapada con pelusas. Asegúrese de que la zona alrededor de la rejilla de ventilación esté despejada.</li> </ul>

### Funcionamiento

Síntomas	Causa posible y solución
El indicador Sensor de Flujo se ilumina durante el ciclo de secado.	<p><b>El sistema de escape es muy extenso o tiene muchas vueltas u obstrucciones.</b></p> <ul style="list-style-type: none"> <li>• Instale un tendido de conductos más corto o más recto. Consulte las Instrucciones de instalación para obtener más detalles.</li> </ul>
	<p><b>Hay un bloqueo parcial de los conductos debido a la acumulación de pelusa u otro objeto extraño.</b></p> <ul style="list-style-type: none"> <li>• Deben revisarse o limpiarse los conductos de inmediato. El electrodoméstico puede utilizarse en estas condiciones, pero los tiempos de secado serán más prolongados y el consumo de energía aumentará.</li> </ul>

Síntomas	Causa posible y solución
El indicador Sensor de Flujo se ilumina durante el ciclo de secado.	<p><b>El aparato ha detectado una obstrucción en la ventilación exterior de la secadora.</b></p> <ul style="list-style-type: none"> <li>• Si el sistema <b>Sensor de Flujo</b> detecta restricciones en el escape, el indicador permanecerá encendido durante 2 horas después del fin del ciclo. Al abrir la puerta o presionar el botón <b>Encendido/Apagado</b> se apagará la pantalla.</li> </ul>
El indicador Sensor de Flujo permanece activo después de haber limpiado la obstrucción en el sistema de ventilación.	<p><b>Luego de haber limpiado la obstrucción, el sistema Sensor de Flujo requiere múltiples ciclos consecutivos para determinar que el valor de rendimiento ha mejorado antes de que el indicador Sensor de Flujo vuelva a iniciarse.</b></p> <ul style="list-style-type: none"> <li>• Si el indicador <b>Sensor de Flujo</b> permanece activo durante más de cinco ciclos tras haber limpiado la obstrucción, llame al servicio técnico.</li> </ul>
El electrodoméstico no se enciende.	<p><b>El cable de alimentación no está enchufado correctamente.</b></p> <ul style="list-style-type: none"> <li>• Asegúrese de que el enchufe de alimentación esté conectado firmemente en un tomacorriente con conexión a tierra que coincida con la placa de datos de servicio del electrodoméstico.</li> </ul>
	<p><b>Se quemó el fusible del hogar, saltó el interruptor de corriente o hay un corte de energía.</b></p> <ul style="list-style-type: none"> <li>• Restablezca el interruptor de corriente o reemplace el fusible. No aumente la potencia nominal del fusible. Si el problema es una sobrecarga del circuito, llame a un electricista calificado para que lo solucione.</li> </ul>
El electrodoméstico no calienta.	<p><b>Se quemó el fusible del hogar, saltó el interruptor de corriente o hay un corte de energía.</b></p> <ul style="list-style-type: none"> <li>• Restablezca el interruptor de corriente o reemplace el fusible. No aumente la potencia nominal del fusible. Si el problema es una sobrecarga del circuito, llame a un electricista calificado para que lo solucione.</li> </ul>
	<p><b>El suministro o el servicio de gas están apagados/</b></p> <ul style="list-style-type: none"> <li>• Verifique que las válvulas de corte del suministro de gas de la secadora y de la casa estén abiertas por completo. Incluso si no se abastece gas al electrodoméstico, esta funcionará y no se mostrarán códigos de error. Verifique que los otros aparatos de gas de la casa estén funcionando normalmente.</li> </ul>
	<p><b>La opción Ahorro de Energía se selecciona.</b></p> <ul style="list-style-type: none"> <li>• Si usa el ciclo <b>Normal</b>, desactive la opción de ahorro de energía que se encuentra seleccionada en forma predeterminada. Esta opción reduce el consumo de energía agregando una sección de secado por aire al comienzo del ciclo. Es normal no sentir calor al inicio del ciclo cuando la secadora se encuentra en modo <b>Ahorro de Energía</b>.</li> </ul>

Síntomas	Causa posible y solución
<p><b>La ropa tarda demasiado tiempo en secarse.</b></p>	<p><b>Los conductos de escape están bloqueados, sucios o el tendido de los conductos es demasiado extenso.</b></p> <ul style="list-style-type: none"> <li>• Verifique que los conductos de escape se encuentren configurados correctamente y no tengan desechos, pelusa ni obstrucciones. Asegúrese de que el regulador de tiro de la pared exterior se abra adecuadamente y no esté bloqueado, atascado ni dañado.</li> </ul>
	<p><b>La carga no está clasificada correctamente.</b></p> <ul style="list-style-type: none"> <li>• Separe las prendas pesadas de las livianas. Las prendas más grandes y pesadas tardan más tiempo en secarse. Una carga con prendas pesadas y livianas puede engañar al sensor porque las prendas livianas se secan más rápido.</li> </ul>
	<p><b>Se cargan tejidos grandes y pesados.</b></p> <ul style="list-style-type: none"> <li>• Los tejidos pesados tardan más tiempo en secarse, ya que tienden a retener más humedad. Para ayudar a reducir y mantener tiempos de secado más constantes para tejidos pesados y de mayor tamaño, separe estas prendas en cargas más pequeñas de un tamaño similar.</li> </ul>
	<p><b>No se han ajustado adecuadamente los controles de la secadora.</b></p> <ul style="list-style-type: none"> <li>• Use los ajustes de control adecuados para el tipo de carga que esté secando. Algunas cargas requieren un ajuste en la configuración de nivel de secado para un secado adecuado.</li> </ul>
	<p><b>Es necesario limpiar el filtro de pelusa.</b></p> <ul style="list-style-type: none"> <li>• Elimine la pelusa del filtro antes de cada carga. Una vez que haya eliminado las pelusas, sostenga el filtro a contraluz para ver si está sucio o tapado. Con algunas cargas que producen mucha pelusa, como toallas de baño nuevas, puede ser necesario pausar el ciclo y limpiar el filtro durante el ciclo.</li> </ul>
	<p><b>Se quemó el fusible del hogar, saltó el interruptor de corriente o hay un corte de energía.</b></p> <ul style="list-style-type: none"> <li>• Restablezca el interruptor de corriente o reemplace el fusible. No aumente la potencia nominal del fusible. Si el problema es una sobrecarga del circuito, llame a un electricista calificado para que lo solucione.</li> </ul>
	<p><b>El electrodoméstico está sobrecargado.</b></p> <ul style="list-style-type: none"> <li>• Divida las cargas grandes en cargas más pequeñas para realizar el secado.</li> </ul>
	<p><b>El electrodoméstico tiene demasiada poca carga.</b></p> <ul style="list-style-type: none"> <li>• Si está secando una carga muy pequeña, agregue algunas prendas adicionales para asegurar un movimiento giratorio adecuado.</li> </ul>
	<p><b>La opción Ahorro de Energía está seleccionada. (en algunos modelos)</b></p> <ul style="list-style-type: none"> <li>• Si usa el ciclo <b>Normal</b>, desactive la opción de ahorro de energía que se encuentra seleccionada en forma predeterminada. Esta opción reduce el consumo de energía agregando una sección de secado por aire al comienzo del ciclo. Es normal no sentir calor al inicio del ciclo cuando la secadora se encuentra en modo <b>Ahorro de Energía</b>.</li> </ul>

Síntomas	Causa posible y solución
El tiempo de secado no es consistente.	<p><b>Los ajustes de calor, el tamaño de la carga o la humedad de la ropa no son constantes.</b></p> <ul style="list-style-type: none"> <li>El tiempo de secado de una carga variará según el tamaño de la carga, el tipo de tejido, el nivel de humedad de las prendas y la condición del filtro de pelusa. Incluso una carga desequilibrada en una lavadora puede producir un centrifugado deficiente, lo cual resulta en ropa más húmeda que tarda más tiempo en secarse.</li> </ul>

## Desempeño

Síntomas	Causa posible y solución
Las prendas están arrugadas.	<p><b>La ropa se secó durante demasiado tiempo (secado excesivo).</b></p> <ul style="list-style-type: none"> <li>El secado excesivo de la ropa puede dar como resultado ropa arrugada. Intente seleccionar un tiempo de secado menor o un nivel de secado inferior y retire las prendas cuando aún tengan un poco de humedad.</li> </ul>
	<p><b>La ropa se dejó en la secadora durante demasiado tiempo después de que el ciclo acabó.</b></p> <ul style="list-style-type: none"> <li>Use la opción <b>Anti Arrugas</b>. Esta opción volteará la ropa cada pocos minutos en un período de hasta 3 horas para ayudar a prevenir la formación de arrugas.</li> </ul>
Manchas de grasa o suciedad en la ropa.	<p><b>No se usó correctamente el suavizante de ropa.</b></p> <ul style="list-style-type: none"> <li>Revise y siga las instrucciones provistas por el fabricante del suavizante.</li> </ul>
	<p><b>Se están secando juntas ropa limpia y sucia.</b></p> <ul style="list-style-type: none"> <li>Solamente use la secadora para secar prendas limpias. La suciedad de la ropa sucia puede transferirse a la ropa limpia en la misma carga o en cargas posteriores.</li> </ul>
	<p><b>La ropa no se lavó ni se enjuagó correctamente antes de colocarse en la secadora.</b></p> <ul style="list-style-type: none"> <li>Las manchas de la ropa seca pueden ser manchas que no se eliminaron durante el proceso de lavado. Asegúrese de que la ropa esté completamente limpia o enjuagada de acuerdo con las instrucciones de su lavadora y su detergente. Algunos tipos de suciedad requieren un tratamiento previo antes de lavarse.</li> </ul>
Las prendas se encogen.	<p><b>No se siguen las instrucciones de cuidado de la prenda.</b></p> <ul style="list-style-type: none"> <li>Para evitar que la ropa se encoja, consulte y respete siempre las instrucciones de cuidado de los tejidos. Algunos tejidos se encogen naturalmente cuando se los lava. Otros tejidos se pueden lavar, pero se encogen cuando se secan en una secadora. Use un ajuste de calor bajo o sin calor.</li> </ul>

Síntomas	Causa posible y solución
Pelusa en las prendas.	<p><b>No se limpió bien el filtro de pelusa.</b></p> <ul style="list-style-type: none"> <li>• Elimine la pelusa del filtro antes de cada carga. Una vez que haya eliminado las pelusas, sostenga el filtro a contraluz para ver si está sucio o tapado. Si se ve sucio, siga las instrucciones de limpieza de la sección <b>MANTENIMIENTO</b>. Con algunas cargas que producen mucha pelusa, puede ser necesario limpiar el filtro durante el ciclo.</li> </ul>
	<p><b>La ropa no se clasificó correctamente.</b></p> <ul style="list-style-type: none"> <li>• Algunos tejidos producen pelusas (p. ej.: una toalla de algodón peluda blanca) y deben secarse separadas de prendas que atrapen pelusa (p. ej.: un par de pantalones de lino negro).</li> </ul>
	<p><b>Ropa con exceso de estática.</b></p> <ul style="list-style-type: none"> <li>• Use un suavizante de ropa para reducir la electricidad estática. Asegúrese de seguir las instrucciones del fabricante. El exceso de secado de la ropa puede producir una acumulación de estática.</li> <li>• Configure los ajustes y use un tiempo de secado más corto.</li> </ul>
	<p><b>El electrodoméstico está sobrecargado.</b></p> <ul style="list-style-type: none"> <li>• Divida las cargas muy grandes en cargas más pequeñas para realizar el secado.</li> </ul>
	<p><b>Pañuelos de papel, papeles, etc., en los bolsillos.</b></p> <ul style="list-style-type: none"> <li>• Revise bien los bolsillos antes de lavar y secar la ropa.</li> </ul>
Exceso de electricidad estática en la ropa después del secado.	<p><b>No se usó suavizante de ropa o no se usó adecuadamente.</b></p> <ul style="list-style-type: none"> <li>• Use suavizante de ropa o la opción <b>Estática baja</b>, si su secadora la incluye, para reducir la electricidad estática. Asegúrese de seguir las instrucciones del fabricante.</li> </ul>
	<p><b>La ropa se secó durante demasiado tiempo (secado excesivo).</b></p> <ul style="list-style-type: none"> <li>• El exceso de secado de la ropa puede producir una acumulación de electricidad estática. Ajuste las configuraciones y utilice un tiempo de secado más corto. Seleccione un ajuste de nivel de secado más bajo en el ciclo seleccionado, si es necesario.</li> </ul>
	<p><b>Secado de telas sintéticas, planchado permanente o combinación de materiales sintéticos.</b></p> <ul style="list-style-type: none"> <li>• Estos tejidos tienden a acumular electricidad estática naturalmente. Pruebe a usar un suavizante de ropa o use un ajuste de nivel de secado más bajo y/o ajustes de tiempo más corto.</li> </ul>

Síntomas	Causa posible y solución
La ropa tiene manchas de humedad luego del secado.	<p><b>Carga muy grande o carga muy pequeña. Una única prenda grande como una manta o colcha.</b></p> <ul style="list-style-type: none"> <li>• Si las prendas están muy apretadas o son demasiado escasas, el sensor puede tener problemas para leer el nivel de sequedad de la carga. Use un ciclo de <b>Secado temporizado</b> para las cargas muy pequeñas.</li> <li>• Las prendas más grandes y voluminosas, como las sábanas o las colchas, a veces pueden enroscarse entre ellas y formar una gran bola de tela. Las capas externas se secarán y los sensores las registrarán, mientras que el centro permanecerá húmedo. Cuando seque una sola prenda voluminosa, puede ayudar pausar el ciclo una o dos veces y disponer de otro modo la prenda para desenroscarla y exponer las áreas húmedas.</li> <li>• Para secar algunas prendas de una carga muy grande que hayan quedado húmedas o en el caso de que haya algunas manchas de humedad en una sola prenda voluminosa luego de que un ciclo del sensor haya terminado, limpie la trampa de pelusa y luego establezca un ciclo de <b>Secado temporizado</b> para terminar de secar la(s) prenda(s).</li> </ul>

## Olores

Síntomas	Causa posible y solución
El electrodoméstico tiene olor.	<p><b>¿Está utilizando el electrodoméstico por primera vez?</b></p> <ul style="list-style-type: none"> <li>• El olor está causado por el material de goma que está adherido al electrodoméstico en su interior. Este tipo de olor es propio de la goma y desaparece automáticamente luego de usar el electrodoméstico varias veces.</li> </ul>
	<p><b>¿Percibe un olor durante el uso?</b></p> <ul style="list-style-type: none"> <li>• Al lavar la ropa, utilice el detergente de acuerdo con las recomendaciones del fabricante. Si utiliza más detergente del recomendado, el detergente no disuelto podría acumularse en la ropa y causar un olor.</li> <li>• La ropa que queda en la lavadora o secadora luego de un programa pueden desarrollar olores. Saque la ropa rápidamente al final del ciclo de secado o lavado.</li> <li>• Si el olor viene de la lavadora, limpie la lavadora siguiendo las instrucciones del manual del propietario de la lavadora.</li> <li>• Limpie ambos filtros de pelusas. Los residuos de pelusas que quedan en el filtro pueden causar olores. Luego de lavar el filtro, déjelo secar completamente antes de usarlo.</li> </ul>

## Wi-Fi

Síntomas	Causa posible y solución
<b>El aparato doméstico y el teléfono inteligente no están conectados a la red Wi-Fi.</b>	<b>La contraseña para el Wi-Fi al que está intentando conectarse es incorrecta.</b> <ul style="list-style-type: none"> <li>• Busque la red Wi-Fi conectada a su teléfono inteligente y remuévala, luego registre su electrodoméstico en <b>LG ThinQ</b>.</li> </ul>
	<b>Los datos móviles para su teléfono inteligente están activados.</b> <ul style="list-style-type: none"> <li>• Apague los <b>Datos móviles</b> de su teléfono inteligente y registre el aparato mediante la red Wi-Fi.</li> </ul>
	<b>El nombre de la red inalámbrica (SSID) está configurado incorrectamente.</b> <ul style="list-style-type: none"> <li>• El nombre de la red inalámbrica (SSID) debe ser una combinación de letras y números en inglés. (No utilice caracteres especiales.)</li> </ul>
	<b>La frecuencia del enrutador no es de 2,4 GHz.</b> <ul style="list-style-type: none"> <li>• Sólo se admite una frecuencia de enrutador de 2,4 GHz. Configure el enrutador inalámbrico a 2,4 GHz y conecte el aparato al enrutador inalámbrico. Para verificar la frecuencia del enrutador, consulte con su proveedor de servicios de Internet o con el fabricante del enrutador.</li> </ul>
	<b>El aparato está demasiado lejos del enrutador.</b> <ul style="list-style-type: none"> <li>• Si el aparato está demasiado lejos del enrutador, la señal podría ser débil y la conexión podría no quedar configurada correctamente. Mueva la ubicación del enrutador para que esté más cerca del aparato.</li> </ul>

