

KÄYTTÖOPAS

PYYKINPESUKONE



Lue ohjeet huolellisesti ennen asennuksen aloittamista. Se helpottaa asentamista ja varmistaa, että laite on oikein ja turvallisesti asennettu. Säilytä nämä ohjeet asennuksen jälkeen laitteen lähellä tulevia tarpeita varten.

FI FINNISH

F4J6JY(P)(0~9)W/S



MFL70561465
Rev.00_050418

www.lg.com

Copyright © 2018 LG Electronics Inc. Kaikki oikeudet pidätetään.

SISÄLLYSLUETTELO

Tässä käyttöohjeessa saattaa olla kuvia tai sisältöä, joka ei koske juuri sinun malliasi.

Valmistaja pidättää itsellään oikeuden tarvittaessa muokata käyttöopasta.

TURVALLISUUSOHJEET	3
Tärkeitä turvallisuustietoja	3
Vanhan laitteesi hävittäminen	8
ASENNUS	9
Osat	9
Lisävarusteet	9
Tekniset tiedot	10
Asennuspaikkaa koskevat vaatimukset	11
Pakkauksesta purkaminen ja kuljetuspulttien irrottaminen	12
Luistonestopalojen (lisävaruste) käyttö	13
Puulattiat (periksi antavat alustat)	13
Koneen säätäminen vaakasuoraan	14
Veden täyttöletkun liittäminen	14
Poistoletkun asentaminen	17
KÄYTTÖ	18
Pesukoneen käyttö	18
Pyykin lajittelu	19
Pesuaineiden lisääminen	20
Toimintopaneeli	22
Ohjelmataulukko	23
Vaihtoehtoinen ohjelma	29
ÄLYTOIMINNOT	32
SmartThinQ -sovelluksen käyttö	32
Smart Diagnosis™ -toiminnon käyttö	33
HUOLTO	34
Pesukoneen puhdistaminen	34
Täyttösuodattimen puhdistaminen	34
Poistopumpun suodattimen puhdistaminen	35
Pesuainelokeron puhdistaminen	36
Koneen puhdistus (☺) (valinnainen)	36
Varoitus jäätymisestä talven aikana	37
VIANETSINTÄ	39
Ongelmien tunnistaminen	39
Virheilmoitukset	42
TAKUU	44
KÄYTTÖTIEDOT	47

Seuraavat turvallisuusohjeet on tarkoitettu estämään tuotteen vaarallisen tai virheellisen käytön aiheuttamia odottamattomia vaaroja tai vaurioita.

Ohjeet on eroteltu vaarasanoilla ”VAROITUS” ja ”VARO”, kuten kuvattu alla.

 Tämä symboli ilmaisee asioita ja toimenpiteitä, jotka voivat aiheuttaa vaaroja. Lue tämän symbolin merkitys huolellisesti ja vältä vaarat noudattamalla ohjeita.

 **VAROITUS**

ilmaisee, että ohjeiden noudattamatta jättäminen voi aiheuttaa vakavan henkilövahingon tai kuoleman.

 **VARO**

ilmaisee, että ohjeiden noudattamatta jättäminen voi aiheuttaa lievän henkilövahingon tai laitteen vaurioitumisen.

Tärkeitä turvallisuustietoja

 **VAROITUS**

Noudata räjähdysten, tulipalon, kuoleman, sähköiskun, loukkaantumisen tai palovammojen vaaran vähentämiseksi yleisiä varotoimia, mukaan lukien seuraavia:

Lapsia kotitaloudessa

Laitetta eivät saa käyttää henkilöt (mukaan lukien lapset), joiden fyysinen, aistinvarainen tai henkinen toimintakyky on rajoittunut tai joilla ei ole tarvittavaa kokemusta ja tietoa laitteen käytöstä, jollei heidän turvallisuudestaan vastuussa oleva henkilö valvo tai opasta heitä laitteen käytössä. Lapsia tulee valvoa, jotta he eivät pääse leikkimään laitteella.

Eurooppalaisille käyttäjille:

Laitetta saavat käyttää vähintään 8-vuotiaat lapset ja henkilöt, joiden fyysinen, aistinvarainen tai henkinen toimintakyky on rajoittunut tai joilla ei ole tarvittavaa kokemusta ja tietoa laitteen käytöstä, jos heitä valvotaan tai opastetaan laitteen turvalliseen käyttöön, ja he ymmärtävät käyttöön liittyvät vaarat. Lapset eivät saa leikkiä laitteella. Lapset eivät saa tehdä puhdistus- tai kunnossapitotoimenpiteitä ilman valvontaa.

Alle 3-vuotiaita lapsia ei saa päästää laitteen lähelle, ellei heitä valvota koko ajan.

Asentaminen

- Älä koskaan yritä käyttää tätä laitetta, jos se on vahingoittunut, siinä on toimintahäiriö, se on osittain purettu tai siitä puuttuu osia tai jokin sen osa on vioittunut, mukaan lukien rikkinäinen johto tai pistoke.
- Laitteen siirtämiseen tarvitaan vähintään kaksi henkilöä, jotka pitävät turvallisesti kiinni laitteesta.
- Älä asenna laitetta kosteaan tai pölyiseen paikkaan. Älä asenna tai säilytä laitetta ulkona tai missään sellaisessa paikassa, jossa se on alttiina säälle, suoralle auringonvalolle, sateelle, tuulelle tai pakkasasteille.
- Kiristä poistoletku irtoamisen estämiseksi.
- Jos virtajohto tai virtapistoke on vaurioitunut tai pistorasia on löysällä, älä kytke virtajohtoa. Ota yhteyttä LG Electronics -huoltoon.
- Älä käytä tämän laitteen liittämiseen monen pistokkeen pistorasiaa, jatkojohtoa tai adapteria.

- Tätä laitetta ei saa asentaa lukittavan oven tai liukuoven taakse, eikä sellaisen oven taakse, jonka saranat ovat vastakkaisella puolella kuin laitteessa, mikä rajoittaisi laitteen luukun avautumista.
- Laite täytyy maadoittaa. Maadoitus vähentää sähköiskuvaaraa toimintahäiriön tai vioittumisen tapahtuessa, sillä jännite kytkeytyy suojajohtimen kautta maahan.
- Laite on varustettu virtajohdolla, jossa on laitteen maadoittava johdin ja maadoitettu pistoke. Pistoke täytyy liittää asianmukaiseen pistorasiaan, joka on kaikkien paikallisten määräysten ja säännösten mukaan oikein asennettu ja maadoitettu.
- Laitteen maadoitusjohtimen vääränlainen liittäminen saattaa aiheuttaa sähköiskun. Jos epäilet maadoituksen kunnollisuutta, anna ammattitaitoisen sähköasentajan tai huoltohenkilöstön tarkistaa se.
- Älä muuntele koneen mukana toimitettua pistoketta. Jos se ei sovi pistorasiaan, pyydä ammattitaitoista sähköasentajaa asentamaan sopiva pistorasia.

Käyttö

- Älä yritä irrottaa mitään laitteen päällyslevyjä tai purkaa laitetta osiin. Älä koske koneen ohjauspaneeliin terävillä esineillä.
- Älä korjaa tai vaihda mitään koneen osaa. Kaikki korjaus- ja huoltotyöt tulee antaa pätevän huoltohenkilöstön tehtäväksi, ellei tässä käyttöoppaassa ole erikseen toisin suositettu. Käytä ainoastaan hyväksytyjä tehdasosia.

- Älä laita laitteeseen eläimiä, kuten lemmikkieläimiä.
- Pidä syttyvät materiaalit, kuten nukka, paperi, rievut ja kemikaalit, poissa laitteen alta ja läheisyydestä.
- Älä jätä laitteen luukkuu auki. Lapset voivat roikkua ovesa tai kiivetä sisään koneeseen, mikä aiheuttaa vaurion tai henkilövahingon.
- Liitä kone vesijohtoverkkoon uudella letkulla tai letkusarjalla. Vanhojen letkujen uudelleenkäyttö voi johtaa vesivuotoihin ja niistä aiheutuviin omaisuusvahinkoihin.
- Älä pese tai kuivaa vaatekappaleita, joita on puhdistettu, liotettu tai kostutettu tulenaroilla tai räjähdysherkillä aineilla (kuten vahoilla, vahanpoistoaineilla, öljyllä, maalilla, bensiinillä, rasvanpoistoaineilla, kuivapesuaineilla, kerosiinilla, petrolilla, tahrannoistoaineilla, tärpätillä, kasviöljyllä, ruokaöljyllä, asetonilla, alkoholilla jne.). Virheellinen käyttö voi aiheuttaa tulipalon tai räjähdyksen.
- Älä laita kättäsi laitteen sisälle laitteen käydessä. Odota kunnes rumpu on pysähtynyt kokonaan.
- Jos laitteesta vuotaa vettä, lopeta laitteen käyttö ja ota yhteyttä LG Electronics -huoltoon.
- Älä paina laitteen luukkuu liikaa alaspäin sen ollessa avoinna.
- Älä koske luukkuu korkean pesulämpötilan aikana.
- Älä käytä laitteen lähellä syttyviä kaasuja tai palavia aineita (bentseeni, bensiini, tinneri, petroli, alkoholi jne.).
- Jos poistoletku tai veden täyttöletku on jäänyt talven aikana, käytä niitä vasta sulatuksen jälkeen.
- Pidä kaikki pesuaineet, huuhteluaineet ja valkaisuaineet poissa lasten ulottuvilta.

- Älä koske virtapistokkeeseen tai säätimiin märin käsin.
- Älä taivuta virtajohtoa tarpeettomasti tai aseta raskaita esineitä sen päälle.
- Älä pese tässä koneessa mattoja, kenkiä tai lemmikkieläinten peittoja tai mitään muuta kuin vaatteita tai lakanoita.
- Tämä laite on tarkoitettu ainoastaan kotikäyttöön, eikä sitä tule käyttää liikkuvissa käyttökohteissa.
- Jos kaasua pääsee vuotamaan (isobutaania, propaania, maakaasua jne.), älä koske laitteeseen tai virtapistokkeeseen, tuuleta tila välittömästi.

Kunnossapito

- Kiinnitä virtapistoke pistorasiaan, kun olet huolellisesti poistanut kaiken kosteuden ja pölyn.
- Irrota laitteen virtajohto pistorasiasta ennen laitteen puhdistamista. Säätimien kytkeminen sammutus- tai valmiustila-asentoon ei kytke laitetta irti virtalähteestä.
- Älä puhdista laitetta suihkuttamalla vettä laitteen sisään tai ulkopinnoille.
- Verkkojohtoa ei saa irrottaa pistorasiasta kaapelista vetämällä. Tartu aina pistotulppaan napakasti ja vedä se irti pistorasiasta.

Hävittäminen

- Ennen vanhan laitteen hävittämistä irrota sen sähköliitännät. Katkaise johto heti laitteen takaa estääksesi väärinkäytön.
- Hävitä pakkausmateriaali (kuten muovipussit ja vaahtomuovi) pois lasten ulottuvilta. Pakkausmateriaalit saattavat aiheuttaa tukehtumisen.
- Poista luukku ennen laitteen käytöstä poistamista tai hävittämistä. Näin vältät vaaran lasten tai pienten eläinten jäämisestä loukkuun koneen sisälle.

Vanhan laitteesi hävittäminen



- Tämä ylirastitettu jäteastian merkki ilmaisee, että sähkö- ja elektronikkalaitteiden jätteet (WEEE) tulee pitää erillään kotitalousjätteestä ja viedä kunnalliseen kierrätyskeskukseen.
- Vanhat sähkötuotteet voivat pitää sisällään vaarallisia aineita, joten loppuun käytetyn laitteen oikea hävittäminen ehkäisee ympäristö- ja terveyshaittoja. Vanha laitteesi saattaa pitää sisällään uudelleen käytettäviä osia, joita voidaan käyttää korjaamaan muita tuotteita sekä arvokkaita materiaaleja, joita voidaan kierrättää rajoitettujen resurssien säästämiseksi.
- Voit viedä laitteesi joko liikkeeseen, josta hankit laitteen, tai ottaa yhteyttä paikallishallintosi ympäristötoimistoon koskien lähintä valtuutettua WEEE -keräyspistettä. Kaikkein viimeisimmät tiedot koskien maatasi, ks. osoitteessa www.lg.com/global/recycling

Osat

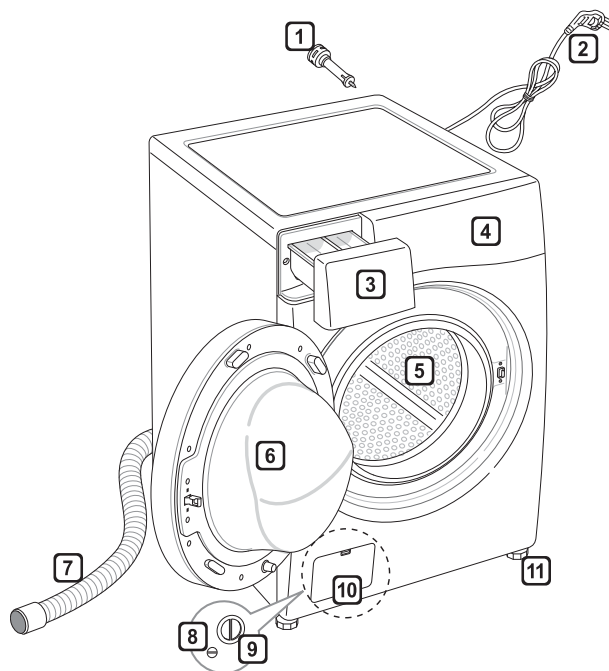

- 1 Kuljetuspultti
- 2 Virtapistoke
- 3 Pesuainelokero
- 4 Toimintopaneeli
- 5 Rumpu
- 6 Ovi
- 7 Poistoletku
- 8 Poistotulppa
- 9 Poistopumpun suodatin
- 10 Suojakansi (sijainti saattaa vaihdella tuotekohtaisesti)
- 11 Säädettävät jalat

Lisävarusteet

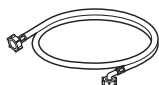

Kylmän veden täyttöletku (1 EA)
(vaihtoehto: kuuma (1 EA))



Kiintoavain



Peitetulpat
kuljetuspulttien reikiin
(lisävaruste)



Luistamista estävät
palat (2 EA)
(lisävaruste)

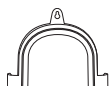

Liitoskiinnike
poistoletkun
kiinnittämiseen
(lisävaruste)



Kiinnityshihna
(lisävaruste)

Tekniset tiedot

Malli	F4J6JY(P)(0~9)W/S
Täyttömäärä	10 kg
Virtalähde	220 - 240 V~, 50 Hz
Koko	600 mm (L) x 610 mm (S) x 850 mm (K)
Koneen paino	67 kg
Sallittu vedenpaine	0,1–1,0 MPa (1,0–10,0 kgf/cm ²)

- Tuotteen ulkonäkö ja tekniset tiedot saattavat muuttua tuotekehityksen johdosta ilman ennakoilmoitusta.
- Mitään muuta takaisinvirtauksen estoa ei vaadita vedensyötön liitintään.

Asennuspaikkaa koskevat vaatimukset

Sijainti

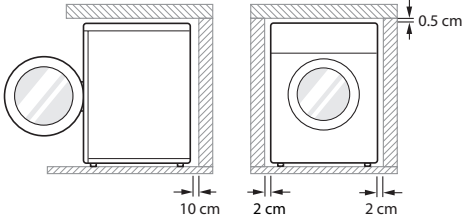

Tasainen lattia: Suurin sallittu kaltevuus laitteen alla on 1°.

Virtalähde: Virtalähteen tulee sijaita enintään 1,0 metrin päässä laitteesta.

- Pistorasiaan ei saa kytkeä muita laitteita samanaikaisesti.

Muut etäisyydet: Seinä, 10 cm: takaosa/2 cm: oikea ja vasen puoli

- Älä laita pyykinpesutuotteita laitteen päälle tai säilytä niitä siellä. Nämä tuotteet voivat vahingoittaa pintamateriaalia tai säätimiä.

VAROITUS

- Pistoke täytyy liittää asianmukaiseen pistorasiaan, joka on kaikkien paikallisten määräysten ja säännösten mukaan oikein asennettu ja maadoitettu.

Sijoittaminen

- Asenna laite tasaiselle ja kovalle alustalle.
- Varmista, etteivät matot ja muut vastaavat estä ilmankiertoa laitteen ympärillä.
- Älä koskaan aseta pahvia, puupalikoita tai vastaavia materiaaleja laitteen alle tasaamaan lattian epätasaisuutta.

- Mikäli kone on pakko sijoittaa kaasukeittimen tai hiilipolttimen viereen, laitteiden väliin tulee ehdottomasti sijoittaa eriste (85 x 60 cm), joka on keittimen tai polttimen puolelta päällystetty alumiinifoliolla.
- Laitetta ei saa asentaa tilaan, jonka lämpötila voi laskea alle 0 asteen. Jäätäneet letkut voivat hajeta paineesta. Elektronisen ohjausyksikön luotettavuus saattaa huonontua alle 0 asteen lämpötiloissa.
- Sijoita kone paikkaan, johon korjaajan on helppo tulla tekemään korjauksia tai huoltoa.
- Säädä asennuksen yhteydessä laitteen kaikki neljä säätöjalkaa sopiviksi mukana toimitetulla kuljetuspulttien avaimella, ja varmista, että laite seisoo vakaasti paikoillaan, ja sen yläpinnan ja minkä tahansa työtason alapinnan väliin jää vähintään 5 mm tyhjää tilaa.
- Jos laite toimitetaan talvella, ja ulkolämpötila on alle 0 astetta, laitteen tulee antaa lämmitä huoneenlämmössä muutamia tunteja ennen käyttöönottoa.

VAROITUS

- Laitetta ei ole tarkoitettu käytettäväksi merellä tai kulkuvälineissä, kuten asuntovaunussa tai lentokoneessa.

Sähköliitäntä

- Älä käytä jatkojohtoja tai jakopistorasiaa.
- Irrota kone käytön jälkeen pistorasiasta ja sulje vesihana.
- Liitä laite maadoitettuun pistorasiaan, joka on paikallisten sähkömääräysten mukainen.
- Laite tulee sijoittaa siten, että pistorasiaan on esteetön pääsy.
- Vain asianmukaisesti koulutetut korjaajat saavat korjata laitetta. Kokemattomien henkilöiden suorittamat korjaukset saattavat aiheuttaa henkilövahinkoja tai vakavia toimintahäiriöitä. Ota yhteyttä paikalliseen huoltoliikkeeseen.

Pakkauksesta purkaminen ja kuljetuspulttien irrottaminen

1 Nosta kone vaahtomuovialustasta.

- Poista pahvilaatikko ja pakkausmateriaalit, nosta kone irti vaahtomuovialustasta. Varmista, että koneen tuki irtoaa pakkauksen pohjalevyn mukana, eikä jää kiinni koneen pohjaan.
- Jos sinun täytyy laskea kone alas pakkauspohjan poistamiseksi, suojaa koneen kylki ja aseta se varovasti kyljelleen. Älä aseta konetta etu- tai takaosan päälle.

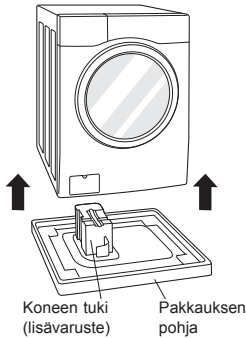

2 Irrota kaikki pultit.

- Aloita pohjassa olevista kahdesta kuljetuspultista. Käytä ruuviavainta (mukana) ja kierrä kaikki kuljetuspultit auki kääntämällä niitä vastapäivään. Vedä pultit irti heiluttamalla niitä hieman samalla.

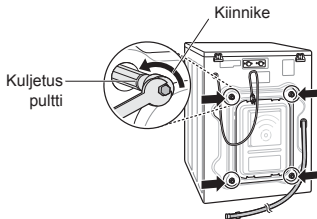

3 Asenna reikiin tulevat peitetulpat.

- Etsi reikiin tulevat peitetulpat, jotka ovat varustepakkauksessa tai taakse kiinnitettyinä.

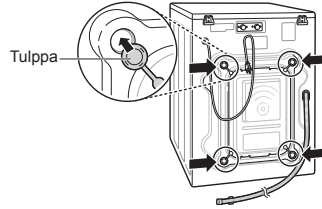

HUOMAUTUS

- Säilytä pultit tulevaa käyttöä varten. Älä kuljeta pesukonetta ilman kuljetuspultteja, jotta vältät sisäisten osien vioittumisen.
- Mikäli kuljetuspultteja ja kiinnikkeitä ei irroteta, pesukone saattaa täristä voimakkaasti ja pitää ääntä. Tämä voi aiheuttaa pesukoneen pysyvän vioittumisen. Virtajohto on kiinnitetty pesukoneen taakse kuljetuspultilla, jotta vältetään käyttö kuljetuspulttien ollessa paikoillaan.

Luistonestopalojen (lisävaruste) käyttö

Kone saattaa täristä, jos asennat sen liukkaalle pinnalle. Epätasapaino saattaa aiheuttaa toimintahäiriön melun ja värinän takia. Jos näin tapahtuu, asenna säätöjalkojen alle luistonestopalat ja säädä jalkojen korkeus.

1 Puhdista lattia ennen luistonestopalojen kiinnittämistä.

- Poista roskat ja kosteus kuivalla rätillä. Jos lattia on kostea, luistonestopalat saattavat luistaa.

2 Säädä jalat, kun olet asettanut koneen asennuspaikkaan.

3 Aseta luistonestopalojen tarrapuoli lattiaa vasten.

- Tehokkainta on asentaa luistonestopalat etujalkojen alle. Jos palojen asentaminen etujalkojen alle on vaikeaa, asenna ne takajaloille.

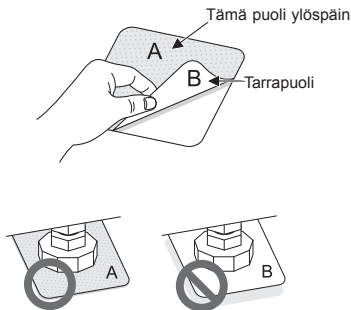

4 Varmista, että kone on suorassa.

- Paina koneen yläreunaa varovasti, ja varmista, ettei kone heilu. Jos kone heiluu, säädä se uudelleen vaakasuoraan.

HUOMAUTUS

- Luistonestopaloja on saatavissa LG:n huoltoliikkeistä.

Puulattiat (periksi antavat alustat)

- Puulattiat ovat hyvin herkkiä värinälle.
- Värinän estämiseksi suosittelemme asettamaan vähintään 15 mm:n paksuiset kumitassut koneen kaikkien jalkojen alle. Ne kiinnitetään ruuveilla vähintään kahteen lattiapalkkiin.

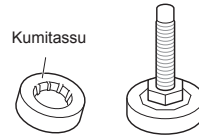

- Asenna kone tilan nurkkaan, mikäli mahdollista. Lattia on nurkissa vakaampi.
- Kiinnitä kumitassut vaimentamaan värinää.

HUOMAUTUS

- Pesukoneen sijoittaminen oikeaan paikkaan ja jalkojen säätäminen varmistavat pitkän ja luotettavan käyttöiän.
- Pesukoneen täytyy olla täysin vaakasuorassa ja seistä tukevasti paikoillaan.
- Pesukone ei saa keinua käytön aikana.
- Asennusalustan täytyy olla puhdas, vahaamaton eikä siinä saa olla muita liukkaita pinnoitteita.
- Älä anna koneen jalkojen kastua. Se voi aiheuttaa värinää tai melua.
- Kumitassuja (tuotenumero 4620ER4002B) on saatavissa LG:n huoltoliikkeistä.

Koneen säätäminen vaakasuoraan

Mikäli lattia on epätasainen, kierrä säätöjalkoja tarpeen mukaan (älä työnnä puupaloja tai muita vastaavia jalkojen alle). Varmista, että kaikki neljä jalkaa ovat tukevasti kiinni lattiassa ja kone on täysin suorassa (käytä apuna vesivaakaa).

- Kun kone on vaakasuorassa, kiristä lukitusmutterit koneen alla. Kaikki lukitusmutterit on kiristettävä.

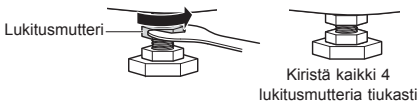
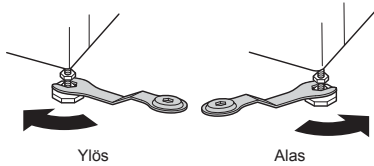

Kulmittaistesti

- Kun yläkannen vastakkaisia kulmia painetaan, laite ei saisi keikkua lainkaan (tarkista molemmat suunnat). Mikäli laite keikkuu kulmia painettaessa, säädä jalkoja uudelleen.

HUOMAUTUS

- Koneen asennus puulattialle tai periksi antavalle alustalle saattaa aiheuttaa värinää ja epätasapainoa.
- Jos asennat pesukoneen korokkeelle, se täytyy kiinnittää tukevasti paikoilleen putoamisen estämiseksi.

Veden täyttöletkun liittäminen

- Vedenpaineen pitää olla 0,1–1,0 MPa (1,0–10,0 kgf/cm²).
- Älä kuori tai leikkaa täyttöletkua kiinnittäessäsi sitä venttiiliin.
- Jos vedenpaine on yli 1,0 MPa, asenna paineenpoistaja.
- Tarkista letkun kunto säännöllisin väliajoin ja vaihda se tarvittaessa.

Veden täyttöletkun kumitiivsteen tarkistaminen

Täyttöletkujen mukana toimitetaan kaksi kumitiivistettä. Niitä käytetään vesivuotojen välttämiseksi. Varmista, että hanaliitos on tarpeeksi tiivis.

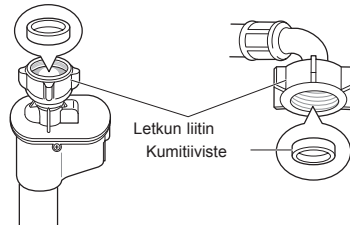
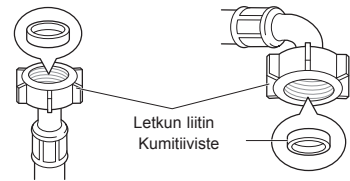

Tuloletkun kiinnittäminen vesihanaan

Kierteillä varustetun letkun kiinnittäminen kierteillä varustettuun hanaan

Kierrä letkun liitin vesihanaan.

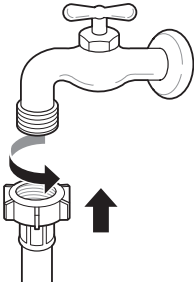

Kierteillä varustetun letkun kiinnittäminen kierteettömään hanaan

1 Irrota neljä kiinnitysruuvia.

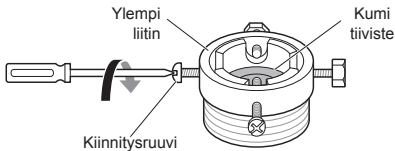

2 Poista ohjauslevy, jos hana on liian iso sovittimeen.

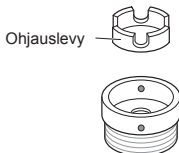

3 Paina sovitin hanan päähän siten, että kumi tiiviste muodostaa vesitiiviin liitoksen. Kiristä neljä kiinnitysruuvia.

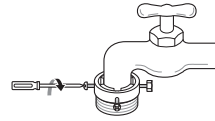

4 Työnnä veden täyttöletkua pystysuorassa ylöspäin siten, että letkussa oleva kumi tiiviste yhdistyy täydellisesti hanaan ja kiristä liitos kääntämällä sitä oikealle.

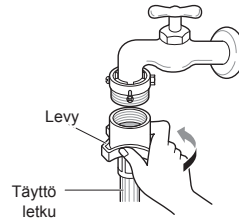

Pikaliittimellä varustetun letkun kiinnittäminen kierteettömään hanaan

1 Irrota sovittimen rengaslevy ja löysää neljä kiinnitysruuvia.

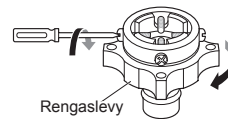

- 2 Poista ohjauslevy, jos hana on liian iso sovittimeen.



- 3 Paina sovitin hanan päähän siten, että kumitiiviste muodostaa vesitiiviin liitoksen. Kiristä neljä kiinnitysruuvia ja sovittimen rengaslevy.

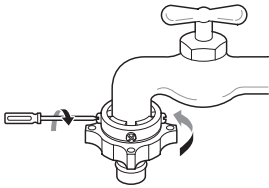

- 4 Vedä liittimen lukituslevyä alaspäin, työnnä täyttöletku sovittimeen ja vapauta liittimen lukituslevy. Varmista, että sovitin lukittuu paikoilleen.

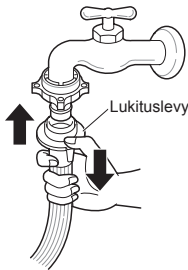

HUOMAUTUS

- Ennen kuin olet kiinnittänyt täyttöletkun vesihanahan, laske vesihanasta vettä, jotta vieraat ainesosat (lika, hiekka, sahanpuru jne.) huuhtoutuvat pois vesiletkusta. Laske vesi altaaseen ja tarkista veden lämpötila.

Letkun liittäminen koneeseen

Liitä kuuman veden letku pesukoneen takana olevaan kuuman veden sisääntuloon. Liitä kylmän veden letku pesukoneen takana olevaan kylmän veden sisääntuloon.

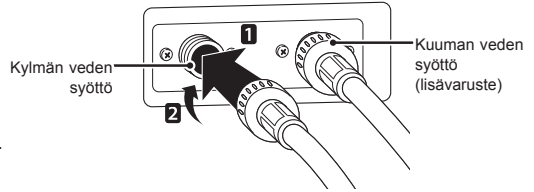

HUOMAUTUS

- Jos letkusta vuotaa vettä liitännän jälkeen, toista samat vaiheet. Käytä vesiliitännässä tavallisinta hanamallia. Jos hana on neliskulmainen tai liian iso, poista ohjauslevy ennen hanan yhdistämistä sovittimeen.

Horizontaalisen hanan käyttö

Horizontaalinen hana



Jatkohana

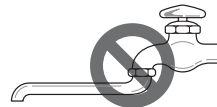

Neliskulmainen hana



Poistoletkun asentaminen

- Poistoletkua ei saa asettaa yli 100 cm:n korkeudelle lattiasta. Kone ei tyhjennä vettä tai se tyhjentää hitaasti.
- Poistoletkun huolellinen kiinnitys suojaa lattiaa vesivuotojen aiheuttamilta vahingoilta.
- Jos poistoletku on liian pitkä, älä työnnä sitä väkisin takaisin koneeseen. Se aiheuttaa epänormaalia melua.

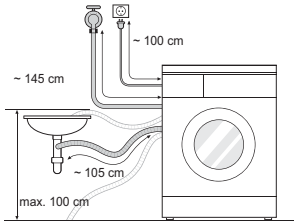

- Kiinnitä poistoletku altaaseen kunnolla käyttäen ketjukiinnitintä.
- Poistoletkun huolellinen kiinnitys suojaa lattiaa vesivuotojen aiheuttamilta vahingoilta.

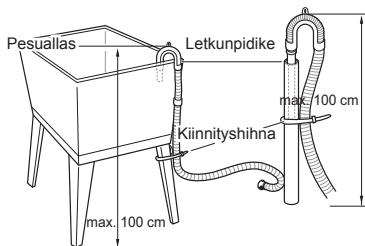
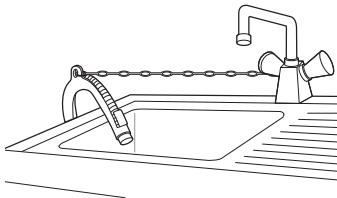

Pesukoneen käyttö

Valitse ennen ensimmäistä pesukertaa pesuohjelma ja käynnistä pesukone ilman pyykkiä. Tämä poistaa rummusta siihen valmistuksesta mahdollisesti jääneet epäpuhtaudet ja veden.

- 1 Lajittele pyykki ja laita pyykki koneeseen.
 - Lajittele pyykki materiaalin, likaisuuden, värin ja pyykkimäärän mukaan. Avaa luukku ja laita pyykki pesukoneeseen.

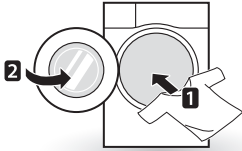

- 2 Lisää pesuainetta ja/tai pesuaine ja huuhteluaine.
 - Täytä pesuainetta oikea määrä pesuainelokeroon. Voit halutessasi käyttää valkaisuainetta tai huuhteluainetta lisäämällä ne oikeisiin paikkoihin lokerikossa.

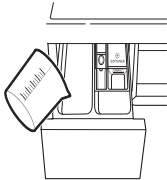

- 3 Käynnistä pesukone.
 - Kytke pesukone päälle painamalla **Virta**-painiketta.

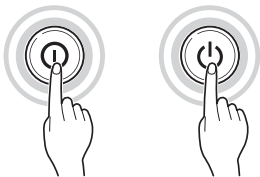

- 4 Valitse haluamasi pesuohjelma.
 - Paina ohjelmapainiketta toistuvasti tai käännä pesuohjelman säädintä, kunnes haluamasi ohjelma on valittuna.

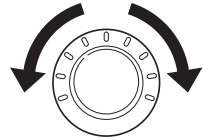

- 5 Pesuohjelman aloittaminen.
 - Aloita pesuohjelma painamalla **Käynnistys/Pysäytys**-painiketta. Pesukone pyörii hetken ilman vettä ja tunnistaa pyykin painon. Jos et paina **Käynnistys/Pysäytys**-painiketta 5 minuutin sisällä, pesukone sammuu ja menetät kaikki tekemäsi asetukset.



- 6 Pesuohjelman päätyminen.
 - Kone antaa äänimerkin, kun pesuohjelma on päättynyt. Poista pyykki pesukoneesta heti, jotta vältät rypistymisen. Tarkista luukun tiiviste pyykkiä poistaessasi. Tiivisteeseen voi jäädä pieniä osia.

Pyykin lajittelu

1 Katso vaatteiden pesumerkinntät.

- Niissä kerrotaan kankaan laatu ja annetaan pesuohje.
- Pesumerkintöjen symbolit.



Normaali ohjelma

Kestoprässätyt

Hienopesu

Käsinpesu

Vesipesu kielletty

2 Pyykin lajittelu.

- Paras mahdollinen tulos saadaan, kun vaatteet lajitellaan pesuohjelmien mukaisiin koneellisiin.
- Eri materiaaleista valmistetut vaatteet vaativat erilaisia lämpötiloja ja linkousnopeuksia.
- Lajittele aina tummat värit erilleen vaaleista ja valkoisista. Pese tummat ja vaaleat erillään, sillä tummat saattavat värjätä tai nukata valkoiset ja vaaleat vaatteet. Mikäli mahdollista, älä pese erittäin likaisia vaatteita vain vähän likaisten vaatteiden kanssa yhdessä.

– Likaisuus (hyvin likainen, normaali, vähän likainen):

Lajittele vaatteet likaisuuden mukaan.

– Väri (valkoinen, vaalea, tumma):
Erotele valkoinen pyykin värikkästä.

– Nukka (nukkaavat, nukkaantuvat):
Pese nukkaavat ja nukkaantuvat vaatteet erillään.

3 Vaatteiden huolto ennen pesukoneeseen laittoa.

- Yhdistä samaan koneelliseen isoja ja pieniä vaatteita. Laita ensin koneeseen isot vaatteet.
- Isoja vaatteita saa olla koneellisesta enintään puolet. Älä pese vaatteita yksittäin. Se voi aiheuttaa epätasaisen pyykin jakaantumisen. Lisää muutama samankaltainen vaate.
- Tarkista kaikki taskut ja varmista, että ne ovat tyhjä. Neulat, hiussoljet, tulitikut, kynät, kolikot ja avaimet voivat vaurioittaa sekä pesukonetta että vaatteita.

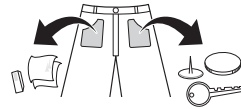

- Sulje vetoketjut, soljet ja nauhat, jotta ne eivät tartu muihin vaatteisiin.
- Esikäsittele lika ja tahrat hieromalla niihin hieman veteen liuotettua pesuainetta. Näin lika irtoaa helpommin.
- Tarkista tiivisteiden (harmaa) taitokset ja poista kaikki mahdolliset pienet esineet.

VARO

- Tarkista rumpu ja poista mahdollisesti edellisestä pesusta jääneet pyykit.

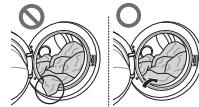

- Poista kaikki vaatteet ja muut kohteet luukun tiivisteiden välestä estääksesi vaatteiden ja luukun tiivisteiden vahingoittumisen.

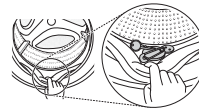

Pesuaineiden lisääminen

Pesuaineiden annostelu



- Pesuainetta tulee käyttää pesuaineen valmistajan antamien ohjeiden mukaan perustuen materiaaliin, väriin, likaisuuteen ja pesulämpötilaan.
- Jos pesuainetta annostellaan liikaa, rumpuun kehittyä liikaa vaahtoa, joka huonontaa pesutulosta ja kuormittaa mootoria.
- Käytä nestemäistä pesuainetta pesuaineen valmistajan ohjeiden mukaan.
- Voit kaataa nestemäisen pesuaineen suoraan pesuaineen päälokeroon, jos aloitat pesuohjelman heti.
- Älä käytä nestemäistä pesuainetta, jos käytössä on ajastus tai olet valinnut esipesuohjelman, koska neste voi kovettua.
- Vähennä pesuaineen määrää, jos vaahtoa muodostuu liikaa.
- Pesuaine voidaan annostella veden lämpötilan, veden kovuuden, pyykkimäärän ja likaisuuden mukaan. Saat parhaat tulokset, kun vaahtoa ei ole liikaa.
- Katso vaatteiden pesumerkinnot ennen kuin valitset pesuaineen ja lämpötilan.
- Valitse pesuaine vaatteiden materiaalin mukaisesti, kun käytät pesukonetta:
 - Tavalliset jauhemaiset pesuaineet soveltuvat kaikkiin materiaaleihin
 - Jauhemaiset pesuaineet aroille materiaaleille
 - Nestemäiset pesuaineet kaikille materiaaleille ja oma pesuaine villalle
- Parhaimman pesutuloksen ja valkoisuuden saat käyttämällä pesuainetta, jossa on tavallista valkaisuainetta mukana.
- Pesuaine huuhtoutuu lokerosta koneeseen pesuohjelman alussa.

HUOMAUTUS

- Älä anna pesuaineen kovettua. Se voi aiheuttaa tukoksia, huonon virtauksen tai hajua.
- Täysi koneellinen: valmistajan ohjeiden mukaan.
- Vajaa koneellinen: 3/4 normaalista määrästä
- Vähimmäiskoneellinen: 1/2 täydestä määrästä

Pesuaineen ja huuhteluaineen käyttö

Pesuaineen lisääminen

- Vain pääpesu → 
- Esipesu + pääpesu →  • 

HUOMAUTUS

- Jos laitat pesuainetta, valkaisuainetta tai huuhteluainetta liikaa, se voi aiheuttaa ylivuotamisen.
- Varmista, että annostelet pesuaineen oikein.

Huuhteluaineen käyttö

- Älä ylitä maksimimerkintää. Ylitäyttö saattaa aiheuttaa huuhteluaineen pääsyn koneeseen liian aikaisin, jolloin se voi tahrata vaatteita. Sulje pesuainelokero varovasti.

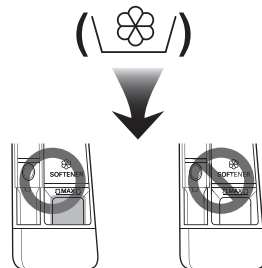

- Älä jätä huuhteluainetta lokeroon pidemmäksi ajaksi kuin kahdeksi päiväksi (huuhteluaine voi kovettua).
- Kone ottaa huuhteluaineen automaattisesti viimeisen huuhtelun yhteydessä.
- Älä avaa pesuainelokeroa, kun kone ottaa vettä.
- Älä käytä liuottimia (kuten bentseeniä jne.).

HUOMAUTUS

- Älä annostele huuhteluainetta suoraan vaatteisiin.

Vedenpehmentimen käyttö

- Vedenpehennintä, kuten kalkinpoistoaineita (esim. Calgon) voidaan käyttää erittäin kovan veden alueilla. Annostele pakkauksessa olevien määrien mukaan. Lisää ensin pesuaine ja sitten vedenpehennin.
- Käytä pesuainetta sama määrä kuin pehmeälle vedelle.

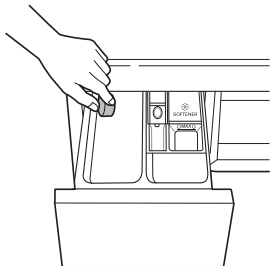

Pesutablettien käyttö

- 1 Avaa luukku ja laita tabletit suoraan rumpuun.

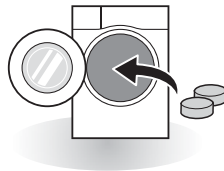

- 2 Täytä rumpu pyykillä ja sulje luukku.

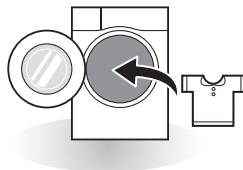

Toimintopaneeli

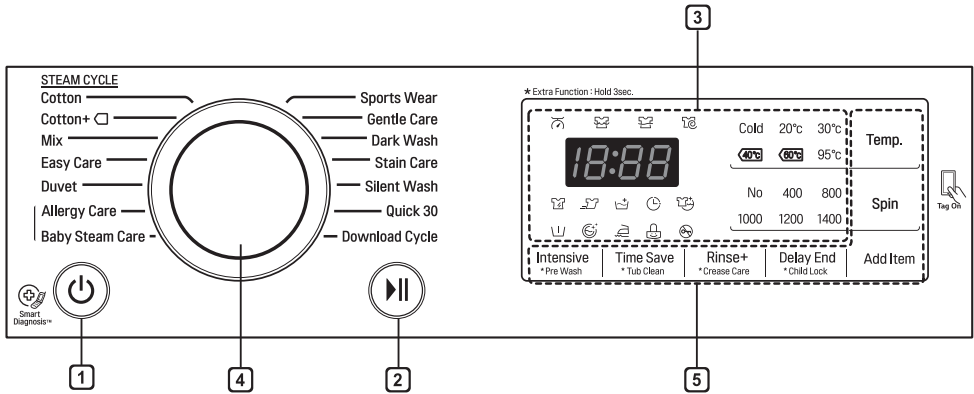

1 Virta-painike

- Käynnistä pesukone painamalla **Virta-**painiketta.

2 Käynnistys/Pysäytys-painike

- **Käynnistys/Pysäytys-**painikkeella käynnistät pesuohjelman tai pysäytät pesuohjelman.
- Jos haluat pysäyttää pesuohjelman hetkeksi, paina **Käynnistys/Pysäytys-**painiketta.

3 Näyttö

- Näytössä näkyvät asetukset, arvio jäljellä olevasta pesuajasta, valinnat ja viestien tila. Näytössä näkyvät oletusasetukset, kun kone kytketään päälle.
- Näytössä näkyy jäljellä oleva pesuaika. Kun kone tunnistaa pyykin määrän automaattisesti, näyttöön ilmestyy vilkkuva , tai 'Tunnistus'.
- Pyörimisnopeus (kierrosta minuutissa) voi vaihdella mallista riippuen.

4 Ohjelman valintanappi

- Valitse ohjelma pyykin laadun mukaan.
- Merkkivalo ilmaisee valitun ohjelman.

5 Valinnat

- Voit valita lisäohjelmia, merkkivalo ilmaisee valinnan.
- Käytä näitä painikkeita valittuun pesuohjelmaan haluamiesi lisätoimintojen valitsemiseen.

Ohjelmataulukko

Pesuohjelma

Ohjelma	Kuvaus	Materiaali	Lämpötila	Enimmäismäärä
Puuvilla	Antaa parhaan pesutuloksen yhdistämällä rummun erilaisia pyörimistapoja.	Värinpitävät vaatteet (paidat, yöpuvut, pyjamat jne.) ja normaalisti likaantunut puuvilla (alusvaatteet).	40 °C (kylmästä 95 °C:seen)	Ilmoitettu
Puuvilla+	Antaa optimaalisen pesutuloksen isolle pyykkimäärälle, kuluttaa vähemmän energiaa.		60 °C (kylmästä 60 °C:seen)	
Siliävät	Soveltuu vaatteille, joita ei tarvitse siliittää pesun jälkeen.	Polyamidi, akryyli, polyesteri.	40 °C (kylmästä 60 °C:seen)	4,0 kg
Kirjopesu	Mahdollistaa erilaisten materiaalien pesemisen samalla kerralla.	Erlaiset materiaalit, lukuun ottamatta erikoismateriaaleja (silkki/hienopesu, ulkoiluvaatteet, tummat vaatteet, villa, vuodevaatteet/verhot).	40 °C (kylmästä 40 °C:seen)	
Allergia	Poistaa allergeenit, kuten pölypunkit, siitepölyn ja kissankarvat.	Puuvilla, alusvaatteet, tyynyliinat, lakanat, vauvan vaatteet	60 °C	
Vuodevaatteet	Ohjelma tilaa vievälle pyykille, kuten peitot, tyynyt, sohvanpäälliset jne.	Puuvillaiset täytteelliset vuodevaatteet, lukuun ottamatta erikoismateriaaleja (arat materiaalit, villa, silkki jne.): täytteelliset vuodevaatteet, tyynyt, peitot, sohvanpäälliset	40 °C (kylmästä 40 °C:seen)	1 tuote
Urheiluvaatteet	Soveltuu ulkoiluvaatteille, kuten lenkkeily- ja juoksuvaatteille.	Coolmax, gore-tex, fleece ja sympatex		3,0 kg
Vauvanvaatteet	Poistaa kiintoaine- ja proteiinitahrat ja antaa paremman huuhtelutuloksen.	Vähän likaantuneet vauvanvaatteet	60 °C	5,0 kg

Ohjelma	Kuvaus	Materiaali	Lämpötila	Enimmäismäärä
Hiljainen pesu	Vähemmän melua ja tärinää, säästää energiaa käyttämällä yösähköä.	Väriinpitävät vaatteet (paidat, yöpuvut, pyjamat jne.) ja kevyesti likainen valkoinen puuvilla (alusvaatteet).	40 °C (kylmästä 60 °C:seen)	5,0 kg
Tummat vaatteet	Auttaa estämään värin haalistumista (käytä kirjopyykin pesuainetta).	Tummat vaatteet, jotka ovat puuvillaa tai sekoitekuituja.	20 °C (kylmästä 40 °C:seen)	2,0 kg
Pikapesu 30min	Pesee nopeasti pienehkön määrän vain kevyesti likaisia vaatteita.	Kevyesti likainen kirjopyykin.		
Hellävarainen	Käsi- ja konepestäville herkille vaatteille, kuten pestävälle villalle, alusvaatteille, mekoille jne. (Käytä pesuainetta konepestäville villoille).	Villa, käsinpestävät vaatteet, hienopesu, helposti vahingoittuva pyykin	20 °C (kylmästä 30 °C:seen)	1,5 kg
Tahrojen poisto	Puhdistaa erilaiset tahrat, kuten viini, mehu, lika jne. (veden lämpötila nousee asteittain erilaisten tahrojen pesemiseksi).	Puuvillasekoitteiset tekstiilit, ei arkoja materiaaleja	40 °C (30 °C:sta 60 °C asteeseen)	3,0 kg
Pesuohjelman lataaminen	Ladattaville ohjelmille. Jos et ole ladannut mitään pesuohjelmia, oletuksena on Huuhtelu+Linkous.			

- Veden lämpötila: Valitse valittuun pesuohjelmaan sopiva veden lämpötila. Noudata pesemisessä aina vaateen valmistajan pesumerkintöjä.
- Aseta EN60456-standardin ja asetuksen 1015/2010 mukaisen testauksen ohjelmaksi "Puuvilla+, 40 °C (puolitäysi)", "Puuvilla+, 60 °C (puolitäysi)", "Puuvilla+, 60 °C (täysi)".
 - 60 °C:n vakiopuuvillaohjelma: Cotton+ (Puuvilla+) + $\overline{60^{\circ}\text{C}}$ (täysi)
 - 60 °C:n vakiopuuvillaohjelma: Cotton+ (Puuvilla+) + $\overline{60^{\circ}\text{C}}$ (puolitäysi)
 - 40 °C:n vakiopuuvillaohjelma: Cotton+ (Puuvilla+) + $\overline{40^{\circ}\text{C}}$ (puolitäysi)

(Soveltuvat normaalisti likaisen puuvillapyykin puhdistamiseen.)

(Ne ovat energian- ja vedenkulutuksen kannalta tehokkaimpia ohjelmia tämän tyyppisen puuvillapyykin pesemiseen.)

- Todellinen veden lämpötila saattaa poiketa ilmoitetusta ohjelman lämpötilasta.
- Testituloksiin vaikuttavat vedenpaine, veden kovuus, veden syöttölämpötila, huoneenlämpötila, pyykin laatu ja määrä, likaisuus, käytetty pesuaine, päävirtalähteen vaihtelu ja valitut lisävaihtoehdot.

HUOMAUTUS

- Suosittelemme neutraalia pesuainetta.

Lisävalinnat

Ohjelma	Pesuaajan lyhennys	Pesutehon lisäys	Huuhtelu+	Viiveen loppu	Ryppyjä vähentävä	Esipesu
Puuvilla	•	•	•	•	•	•
Puuvilla+	•		•	•	•	•
Siliävät	•	•	•	•	•	•
Kirjopesu	•	•	•	•	•	•
Allergia		•	•	•	•	
Vauvanvaatteet		•	•	•	•	
Hiljainen pesu		•	•	•	•	
Vuodevaatteet		•	•	•	•	
Urheiluvaatteet		•	•	•	•	
Tummat vaatteet		•	•	•	•	
Pikapesu 30min		•	•	•	•	•
Hellävarainen			•	•	•	
Tahrojen poisto			•	•	•	•*

•* : Tämä vaihtoehto kuuluu ohjelmaan automaattisesti, eikä sitä voi poistaa.

Käyttötiedot

Ohjelma	Max RPM
Puuvilla	1400
Puuvilla+	1400
Siliävät	1000
Kirjopesu	1400
Allergia	1400
Vauvanvaatteet	1000
Hiljainen pesu	1000
Vuodevaatteet	1000
Urheiluvaatteet	800
Tummat vaatteet	1400
Pikapesu 30min	1400
Hellävarainen	800
Tahrojen poisto	1400

Käyttötiedot

Ohjelma	Aika minuutteina	Jäljellä oleva kosteuspitoisuus	Vesi (litraa)	Energia kWh
	10 kg	1400 rpm	10 kg	10 kg
	1400 rpm			
Cotton (40 °C) Puuvilla (40 °C)	96	44 %	55	0,44
Cotton+ (60 °C) (Puuvilla+) (60 °C)	279	44 %	48	0,63

HUOMAUTUS

- Tiedot pääpesuohjelmista puolitäydellä koneella.

Vaihtoehtoinen ohjelma

Viiveen loppu (⏸)

Voit asettaa aikaviiveen siten, että pesukone käynnistyy ja pysähtyy automaattisesti tietyn ajan kuluttua.

- 1 Paina **Virta**-painiketta.
- 2 Valitse pesuohjelma.
- 3 Aseta tarvittava aika painamalla **Viiveen loppu** -painiketta.
- 4 Paina **Käynnistys/Pysäytys**-painiketta.

HUOMAUTUS

- Viivästetty aika on ohjelman päättymisaika, ei alkamisaika. Todellinen pesuaika vaihtelee riippuen veden lämpötilasta, pyykkimäärästä ja muista tekijöistä.
- Voit peruuttaa toiminnon pitämällä virtapainiketta painettuna.
- Älä käytä nestemäistä pesuainetta tätä vaihtoehtoa käyttäessäsi.

Esipesu (⏸)

Jos pyykki on hyvin likaista, suosittelemme Esipesu-ohjelmaa.

- 1 Paina **Virta**-painiketta.
- 2 Valitse pesuohjelma.
- 3 Paina **Esipesu**-painiketta kolme sekuntia.
- 4 Paina **Käynnistys/Pysäytys**-painiketta.

Pesutehon lisäys (👕)

Jos pyykki on normaalia tai erittäin likaista, vaihtoehto **Pesutehon lisäys** on tehokas.

- 1 Paina **Virta**-painiketta.
- 2 Valitse pesuohjelma.
- 3 Paina **Pesutehon lisäys**-painiketta.
- 4 Paina **Käynnistys/Pysäytys**-painiketta.

Ryppyjä vähentävä (👕)

Jos haluat välttää vaatteiden rypyttymisen, käytä Ryppyjen vähentäminen -ohjelmaa.

- 1 Paina **Virta**-painiketta.
- 2 Valitse pesuohjelma.
- 3 Paina **Ryppyjä vähentävä** -painiketta kolme sekuntia.
- 4 Paina **Käynnistys/Pysäytys**-painiketta.

Pesujan lyhennys

Voit tällä vaihtoehdolla lyhentää pesuohjelman kestoaikaa. Toimii parhaiten vähän liikaantuneessa pyykissä.

- 1 Paina **Virta**-painiketta.
- 2 Valitse pesuohjelma.
- 3 Paina **Pesujan lyhennys** -painiketta.
- 4 Paina **Käynnistys/Pysäytys**-painiketta.

Temp.

Veden **Temp.** -painikkeella voit valita pesu- ja huuhtelulämpötilan yhdistelmän valittuun pesuohjelmaan. Paina tätä painiketta, kunnes haluamasi asetus syttyy. Kaikissa huuhteluissa käytetään kylmää hanavettä.

- Valitse sopiva veden lämpötila pesemäsi pyykin mukaan. Saat parhaan tuloksen noudattamalla vaatteiden pesumerkintöjä.

Linkous

- Voit valita linkousnopeuden painamalla **Linkous**-painiketta toistuvasti.
 - Vain linkous
- 1 Paina **Virta**-painiketta.
 - 2 Valitse linkousnopeus painamalla **Linkous**-painiketta.
 - 3 Paina **Käynnistys/Pysäytys**-painiketta.

HUOMAUTUS

- Mikäli **No**-toiminto on valittuna, pesukone pyörii vain hetken veden tyhjentämiseksi.

Huuhtelu

Huuhtelu+

Yksi lisähuuhtelu.

Lisää nimike

Pyykkiä voidaan lisätä tai poistaa sen jälkeen, kun pesuohjelma on käynnistynyt.

- 1 Paina **Lisää nimike** -painiketta, kun LED-merkkivalo on syttynyt.
- 2 Lisää tai poista pyykkiä.
- 3 Sulje luukku ja paina **Käynnistys/Pysäytys**-painiketta.

HUOMAUTUS

- Turvallisuussyistä luukku pysyy lukittuna, kun veden taso tai lämpötila on korkealla. Tänä aikana pyykin lisääminen ei ole mahdollista.
- Jos veden lämpötila rummussa on korkea, odota kunnes se jäähtyy.

VARO

- Varmista, että työnnet pyykin rummun sisään kokonaan, jos lisäät pyykkiä. Jos pyykki jää kiinni luukun lukkoreikään, kuminen tiiviste voi vaurioitua aiheuttaen vesivuodon ja toimintahäiriön.
- Luukun avaaminen pakolla saattaa aiheuttaa osien vaurioitumisen, tuhoutumisen tai turvallisuusongelmia.
- Jos avaat luukun, kun rummussa on paljon vaahtoa ja vettä, vaahto tai vesi saattaa virrata ulos aiheuttaen palovammoja tai lattian kastumisen.

Lapsilukko (🔒)

Tällä vaihtoehdolla voit poistaa säätimet käytöstä. Tämä toiminto varmistaa, että lapset eivät voi vaihtaa ohjelmaa ja käyttää laitetta

Ohjauspaneelin lukitseminen

- 1 Paina **Lapsilukko**-painiketta kolmen sekunnin ajan.
- 2 Kuulet äänimerkin ja  tulee näyttöön. Kun lapsilukko on käytössä, kaikki painikkeet, **Virta**-painiketta lukuun ottamatta, ovat lukossa.

HUOMAUTUS

- Virran katkaiseminen ei poista lapsilukkotoimintoa. Lapsilukko on otettava pois käytöstä ennen kuin voit käyttää muita toimintoja.

Ohjauspaneelin lukituksen poistaminen

Paina **Lapsilukko**-painiketta kolmen sekunnin ajan.

- Kuulet äänimerkin ja näyttöön ilmestyy meneillään olevan ohjelman jäljellä oleva aika.

Äänimerkki päällä/pois päältä

- 1 Paina **Virta**-painiketta.
- 2 Paina **Käynnistys/Pysäytys**-painiketta.
- 3 Aseta äänimerkin päällä / pois päältä -toiminto painamalla **Temp.-** ja **Viiveen loppu**-painikkeita samanaikaisesti 3 sekunnin ajan.

HUOMAUTUS

- Kun äänimerkkitoiminto on asetettu, asetus pysyy muistissa myös virrankatkaisun jälkeen.
- Jos haluat ottaa äänimerkin pois käytöstä, toista menettely.

SmartThinQ -sovelluksen käyttö

SmartThinQ:n asennus

Etsi LG SmartThinQ -sovellus älypuhelimien Google Play & Apple App -kaupasta. Noudata latausohjeita ja asenna sovellus.

Tag On -toiminto

- Laitteille, joissa on  logo
- Tag On -toimintoa voidaan käyttää useimmissa älypuhelimilla, joissa on NFC-toiminto (Near Field Communication, lähitiedonsiirto) ja Android OS (käyttöjärjestelmä).

Pesurohjelman lataus

Lataa uusia ohjelmia ja erikoisohjelmia, jotka eivät kuulu koneen perusohjelmiin.

Onnistuneesti rekisteröityneet laitteet voivat ladata monia laitteelle ominaisia erikoisohjelmia.

Koneeseen voidaan tallentaa vain yksi ohjelma kerrallaan.

Kun ohjelman lataus on valmis, laite pitää ladatun ohjelman tallessa uuden ohjelman lataukseen asti.

Rummun puhdistusvahti

Tämä toiminto näyttää kuinka monta käyttökertaa on jäljellä ennen kuin on aika käyttää rummunpuhdistusohjelmaa.

Smart Diagnosis™

Jos laitteen kanssa on ongelmia, tämä toiminto antaa hyödyllistä tietoa perustuen laitteen käyttötapaan.



Asetukset

Aseta laitteen lempinimi ja poista tuote.

HUOMAUTUS

- Paina LG SmartThinQ -sovelluksen  painiketta saadaksesi tarkemman oppaan Tag On -toiminnon käytöstä.
- Älypuhelimien NFC-moduulin sijainti voi vaihdella puhelimen mukaan, ja NFC:n käyttö voi olla rajoitettu joissain älypuhelimissa lähetystapojen eroista johtuen. NFC:n ominaisuuksista johtuen lähetys ei onnistu hyvin jos lähetyskäytös on liian suuri tai jos puhelimen kotelossa on metallinen tarra. Joissain tapauksissa NFC-puhelimen lähetys ei onnistu.
- Tämän käyttöoppaan sisältö saattaa poiketa nykyisestä LG SmartThinQ -sovelluksen versiosta, ja ohjelmistoa saatetaan muokata ilmoittamatta siitä asiakkaille.
- NFC-toiminto vaihtelee älypuhelimesta riippuen.

Smart Diagnosis™ -vianmääritys älypuhelimien avulla

- Laitteille, joissa on  tai  logo

Käytä tätä toimintoa, kun tarvitset tarkan vikadiagnoosin LG Electronicsin asiakasneuvonnasta koneen toimiessa virheellisesti tai lopettaessa toiminnan.

Smart Diagnosis™ -toimintoa ei voi aktivoida, ellei laite ole liitettyä virtalähteeseen. Jos laitetta ei ole mahdollista käynnistää, vianmääritys tulee tehdä ilman Smart Diagnosis™ -toimintoa.

Smart Diagnosis™ -toiminnon käyttö

Smart Diagnosis™ -vianmääritys huollon kautta

Käytä tätä toimintoa, kun tarvitset tarkan vikadiagnoosin LG Electronicsin huoltoliikkeestä koneen toimiessa virheellisesti tai lopettaessa toiminnan. Käytä tätä toimintoa vain yhteyden ottamisessa huoltoasentajaan, ei normaalin käytön aikana.

- 1 Kytke pesukone päälle painamalla **Virta**-painiketta. Älä paina mitään muuta painiketta tai käännä ohjelman valintanuppia.
- 2 Kun asiakaspalvelu pyytää, vie puhelimesi suukappale lähelle **Virta**-painiketta.

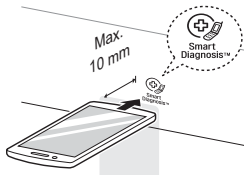

- 3 Paina **Temp.**-painiketta 3 sekunnin ajan. Pidä samalla puhelimesi mikrofoni kuvakkeen tai **Virta**-painikkeen tuntumassa.

- 4 Pidä puhelin paikallaan, kunnes merkkiäänien lähetys loppuu. Tiedonsiirron jäljellä oleva aika näkyy näytössä.

- Parhaan tuloksen saamiseksi älä liikuta puhelinta merkkiäänien lähettämisen aikana.
- Jos asiakaspalvelija ei saa tallennettua tietoja tarkasti, sinua voidaan pyytää yrittämään uudelleen.

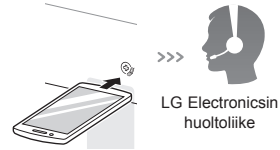

- 5 Kun ajanlasku on ohi ja merkkiäänien loppuneet, palaa keskustelemaan asiakaspalvelijan kanssa. Hän auttaa sinua käyttäen lähetetyn tiedon analyysistä saamaansa tietoa.

HUOMAUTUS

- Smart Diagnosis™-toiminto riippuu paikallisen puhelinyhteyden laadusta.
- Viestintätoiminto paranee ja saat paremman tuloksen, jos käytät lankalinjaa.
- Jos Smart Diagnosis™ -tiedonsiirto on heikkoa huonon puhelinyhteyden takia, et ehkä saa parasta mahdollista Smart Diagnosis™ -huoltopalvelua.

VAROITUS

- Virtajohto tulee irrottaa pistorasiasta ennen koneen puhdistamista sähköiskun välttämiseksi. Tämän ohjeen laiminlyöminen voi aiheuttaa vakavan henkilövahingon, tulipalon, sähköiskun tai kuoleman.
- Älä käytä pesukoneen puhdistamiseen voimakkaita kemikaaleja, hankaavia puhdistusaineita tai luottimia. Ne voivat vahingoittaa pintaa.

Pesukoneen puhdistaminen

Käytön jälkeiset toimet

- Kun pesuohjelma on päättynyt, pyyhi luukku ja luukun tiiviste kosteuden poistamiseksi.
- Jätä luukku auki, jotta rummun sisäosat kuivuvat.
- Pyyhi pesukoneen runko kuivalla liinalla kosteuden poistamiseksi.

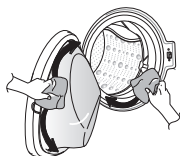

Ulkopintojen puhdistaminen

Pesukoneesta huolehtiminen pidentää sen käyttöikää.

Luukku:

- Pese ulkopuolelta ja sisäpuolelta kostealla liinalla ja pyyhi kuivaksi pehmeällä liinalla.

Ulkopinnat:

- Puhdista roiskeet välittömästi.
- Pyyhi kostealla liinalla.
- Älä vahingoita pintaa tai näyttöä terävillä esineillä.

Sisäpintojen puhdistaminen

- Pyyhi pesukoneen luukun aukko ja luukun lasi pyyhkeellä tai pehmeällä liinalla.
- Poista pyykki koneesta aina heti pesuohjelman päätyttyä. Kostean pyykin jättäminen pesukoneeseen voi aiheuttaa rypistymistä, värimuutoksia ja hajua.
- Käytä koneen puhdistusohjelmaa kerran kuukaudessa (tai tarvittaessa useammin). Se poistaa pesuainejäämät ja muut epäpuhtaudet.

Täyttösudattimen puhdistaminen

- Sulje koneen vesihanat, jos pesukonetta ei käytetä pitkään aikaan (esim. loma-aika), etenkin jos pesukoneen välittömässä läheisyydessä ei ole lattiakaivoa.
- **IE** -kuvake näkyy ohjauspaneelissa, kun vettä ei tule pesuainelokerikkoon.
- Jos vesi on kovaa tai siinä on kalkkikertymiä, vedentäyttösudatin saattaa olla tukossa. Tästä syystä se on hyvä puhdistaa säännöllisesti.

- 1 Kierrä vesihana kiinni ja irrota veden syöttöletku.

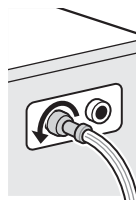

- 2 Puhdista sudatin kovaharjaisella harjalla.

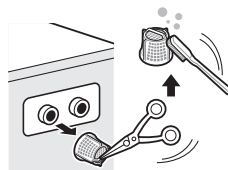

Poistopumpun suodattimen puhdistaminen

- Poistopumpun suodatin kerää pyykin seassa olevat irtolangat ja pienet esineet. Tarkista suodattimen puhtaus säännöllisin väliajoin, jotta pesukone toimisi moitteettomasti.
- Anna veden jäähtyä ennen poistopumpun puhdistamista, hätätyhjennyksen suorittamista tai luukun avaamista hätätilanteessa.

1 Avaa suojakansi ja vedä letku ulos.

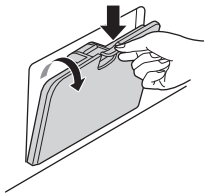

2 Irrota poistoletkun tulppa ja avaa suodatin vasemmalle kääntämällä.

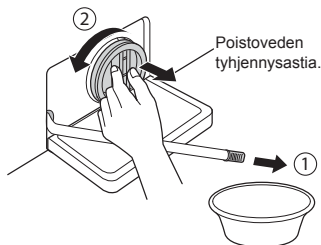

3 Poista kaikki vieraat esineet pumpun suodattimesta.

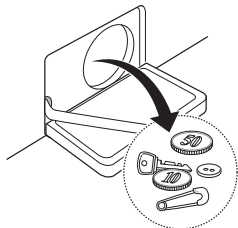

4 Käännä puhdistamisen jälkeen pumpun suodatinta ja aseta poistoletkun tulppa paikoilleen.

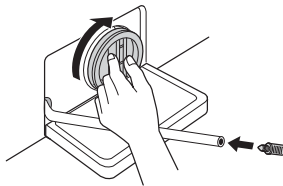

5 Sulje suojakansi.

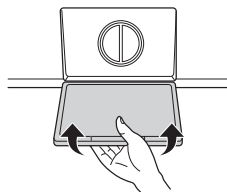

VARO

- Poista vesi ensin poistoletkun kautta ja avaa sitten pumpun suodatin ja poista irtolangat ja muut roskat.
- Ole varovainen, tyhjennettävä vesi voi olla kuumaa.

Pesuainelokeron puhdistaminen

Pesuaineesta ja huuhteluaineesta saattaa jäädä jäämiä pesuainelokeroon. Irrota lokero ja tarkista jäämät kerran tai kaksi kuukaudessa.

- 1 Irrota pesuainelokerikko vetämällä sitä suoraan ulos, kunnes se pysähtyy.
 - Paina vapautuspainike alas ja irrota lokerikko.

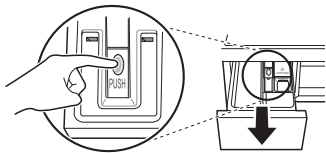

- 2 Poista lisäosat lokerikosta.
 - Huuhtelee lisäosat ja lokerikko lämpimällä vedellä ja poista pyykin jäämät. Puhdista pesuainelokerikko pelkällä vedellä. Kuivaa lisäosat ja lokerikko pehmeällä liinalla tai pyyhkeellä.
- 3 Käytä liinaa lokerikon aukon puhdistamiseen ja harjaa urien puhdistamiseen.
 - Poista kaikki jäämät ylä- ja alasyvennyksestä.
- 4 Pyyhi kaikki kosteus urista pehmeällä liinalla tai pyyhkeellä.
- 5 Palauta lisäosat oikeisiin lokeroihin ja aseta lokerikko paikoilleen.

Koneen puhdistus (☺) (valinnainen)

Koneen puhdistusohjelma on erikoisohjelma, jolla puhdistetaan pesukoneen sisäosat.

Tässä pesuohjelmassa käytetään runsaasti vettä ja suurehkoa linkousnopeutta. Käytä puhdistusohjelmaa säännöllisesti.

- 1 Poista kaikki vaatteet ja pyykit pesukoneesta ja sulje luukku.
- 2 Avaa lokerikko ja lisää kalkinpoistoinetta (esim. Calgon) pääpesun lokeroon.
 - Laita tabletit suoraan rumpuun.
- 3 Sulje pesuainelokero varovasti.
- 4 Kytke virta ja paina **Koneen puhdistus-** painiketta 3 sekunnin ajan. Tämän jälkeen  tulee näyttöön.
- 5 Käynnistä painamalla **Käynnistys/ Pysäytys-** painiketta.
- 6 Kun ohjelma on valmis, jätä ovi auki, jotta oviaukko, taipuisa tiiviste ja oven lasi saavat kuivua.

VARO

- Jos lapsia on lähellä, varo jättämästä luukkua auki liian pitkäksi aikaa.

HUOMAUTUS

- Älä lisää pesuainetta pesuainelokeroihin. Ylimääräistä vaahtoa saattaa muodostua ja vuotaa pesukoneesta.

Varoitus jäätymisestä talven aikana

- Jos kone jäätyy, se ei toimi normaalisti. Asenna laite tilaan, joka ei jäädy talven aikana.
- Mikäli laite täytyy asentaa ulos kuistille tai muihin ulko-olosuhteisiin, tarkista seuraavat asiat.

Koneen jäätymisen estäminen

- Poista pumpun sisälle jäänyt vesi pesun jälkeen avaamalla jäämäveden poistoletkun tulppa. Kun vesi on kokonaan poistettu, sulje jäämäveden poistoletkun tulppa ja suojakansi.

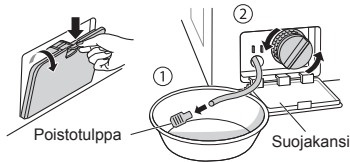

- Ripusta poistoletku alaspäin, jotta letkun sisällä oleva vesi poistuu kokonaan.

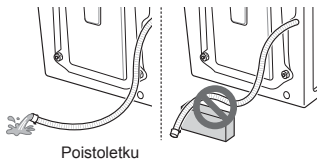

VARO

- Jos poistoletku asennetaan kaarevaan muotoon, sisäletku saattaa jäätyä.

- Hanan sulkemisen jälkeen irrota kylmän veden täyttöletku hanasta ja poista vesi pitäen samalla letkua alaspäin.

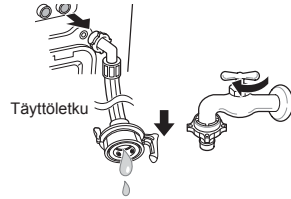

Jäätymisen tarkistaminen

- Jos vettä ei tule, kun avaat jäämäveden poistoon tarkoitetun letkun tulpan, tarkista tyhjennysyksikkö.

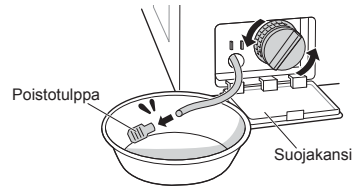

- Kytke virta päälle, valitse pesuohjelma ja paina **Käynnistys/Pysäytys**-painiketta.

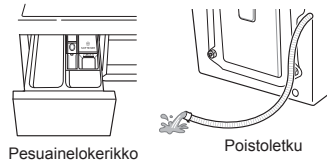

- Kun 'F F' näkyy näyttöruudussa laitteen ollessa toiminnassa, tarkista vedentäyttö ja tyhjennysyksikkö (joissakin malleissa ei ole hälytystoimintoa, joka ilmaisisi jäätyminen).

HUOMAUTUS

- Tarkista, että vettä tulee pesuainelokerikkoon huuhtelun aikana ja vettä tulee poistoletkusta linkouksen aikana.

Jäätymisen käsittelyminen

- Varmista, että rumpu on tyhjä, kaada 50-60 C:n lämpöistä vettä kumiosiin rumpun sisällä, sulje luukku ja odota 1–2 tuntia.

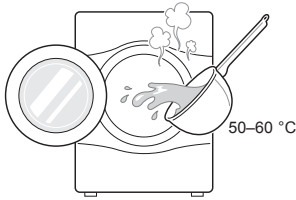

VARO

- Jos poistoletku asennetaan kaarevaan muotoon, sisäletku saattaa jäätymä.
- Avaa suojakansi ja jäämäveden poistoletkun tulppa ja tyhjennä vesi kokonaan.

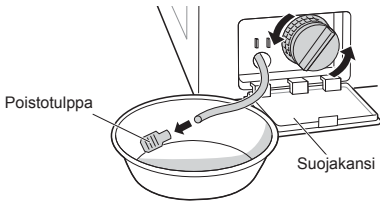

HUOMAUTUS

- Jää ei ole sulanut kokonaan, jos vettä ei tyhjene. Odota vielä.

- Kun vesi on kokonaan tyhjenetty rummusta, sulje jäämäveden poistoon tarkoitetun letkun tulppa, valitse pesuohjelma ja paina **Käynnistys/Pysäytys**-painiketta.

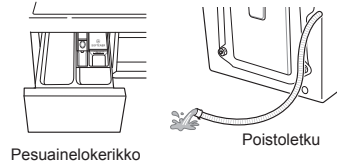

HUOMAUTUS

- Tarkista, että vettä tulee pesuainelokerikkoon huuhtelun aikana ja vettä tulee poistoletkusta linkouksen aikana.
- Kun vedentäyttöongelmia ilmenee, suorita seuraavat toimenpiteet.
 - Sulje hana ja sulata hanan ja tuotteen veden täyttöletkun kumpikin liitosalue käyttämällä kuumaan veteen kastettuja liinoja.
 - Irrota veden täyttöletku ja upota se 50-60 C:n lämpöiseen veteen.

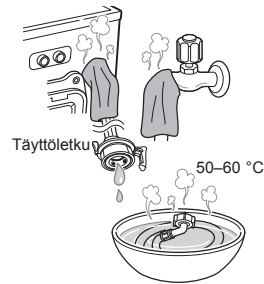

- Pesukone on varustettu automaattisella virheiden seurantajärjestelmällä, joka tunnistaa ja diagnosoi ongelmat varhaisessa vaiheessa. Jos pesukone ei toimi oikein tai ei toimi ollenkaan, tarkista seuraavat asiat ennen huoltoon soittamista:



Ongelmien tunnistaminen



















Oireet	Syy	Ratkaisu
Kolina ja pauke	Rummussa tai pumpussa saattaa olla vieraita esineitä, kuten kolikoita tai hakaneuloja.	<ul style="list-style-type: none"> • Tarkista kaikki taskut ja varmista, että ne ovat tyhjä. Soljet, tulitikut, kynät, kolikot ja avaimet voivat vaurioittaa sekä pesukonetta että vaatteita. • Sulje vetoketjut, koukut ja narut, jotta ne eivät riko muita vaatteita tai tartu niihin.
Tömähtelevät äänet	Täydet koneelliset saattavat tömähdellä. Tämä on tavallisesti normaalia.	<ul style="list-style-type: none"> • Mikäli ääni jatkuu, pyykki on todennäköisesti jakautunut epätasaisesti. Pysäytä ja jaa pyykki tasaisemmin.
Tärinä	Onko kaikki kuljetuspultit ja koneen tuki poistettu?	<ul style="list-style-type: none"> • Mikäli kuljetuspultteja ei ole irrotettu asennuksen yhteydessä, lue tukipulttien irrotusohjeet asennusohjeista.
	Ovatko koneen kaikki jalat tukevasti maassa?	<ul style="list-style-type: none"> • Varmista, että pesukone on vaaterissa ja kiristä lukitusruuvit ylöspäin kohti laitetta.
Vesivuoto	Veden syöttöletkun tai poistoletkun liitos on löystynyt hanan tai pesukoneen kohdalta.	<ul style="list-style-type: none"> • Tarkista letkun liitokset ja kiristä tarvittaessa.
	Talon viemäriputket ovat tukossa.	<ul style="list-style-type: none"> • Avaa tukossa oleva viemäriputki. Ota tarvittaessa yhteyttä putkimieheen.
Liikaa vaahtoa	Pesuainetta on liikaa tai pesuaine on vääränlaista. Liika vaahto voi aiheuttaa vesivuotoja.	<ul style="list-style-type: none"> • Käytä valmistajan suosittelemaa pesuainemäärää.
Pesukone ei täyty tai se täyttyy hitaasti	Vedentulo alueella ei ole riittävä.	<ul style="list-style-type: none"> • Tarkista muut talon hanat.
	Vesihana ei ole täysin auki.	<ul style="list-style-type: none"> • Avaa hana täysin.
	Veden syöttöletku on mutkalla.	<ul style="list-style-type: none"> • Suorista letku.
	Syöttöletkun suodatin on tukossa.	<ul style="list-style-type: none"> • Tarkista syöttöletkun suodatin.

Oireet	Syy	Ratkaisu
Pesukone ei tyhjenny tai se tyhjentyy hitaasti	Poistoletku on mutkalla tai tukossa.	• Puhdista ja suorista poistoletku.
	Poistosuodatin on tukossa.	• Puhdista poistosuodatin.
Pesukone ei käynnisty	Verkkojohto ei ole pistorasiassa tai liitäntä on huono.	• Varmista, että pistoke sopii pistorasiaan.
	Sulake on palanut, suojakatkaisija lauennut tai on sähkökatkos.	• Palauta suojakatkaisija tai vaihda sulake. Älä lisää sulakkeen kapasiteettia. Mikäli ongelmana on virtapiirin ylikuormitus, sähköasentajan on korjattava vika.
	Veden täyttöhana ei ole täysin auki.	• Avaa veden täyttöhana.
Pesukone ei linkoa	Tarkista, että luukku on kunnolla kiinni.	• Sulje luukku ja paina Käynnistys/Pysäytys -painiketta. Kun olet painanut Käynnistys/Pysäytys -painiketta, saattaa kestää hetken ennen kuin kone alkaa lingota. Luukun täytyy olla lukittuna ennen linkouksen käynnistymistä. Lisää 1 tai 2 samanlaista vaatekappaletta lisäämään tasapainoa. Järjestä pyykki uudelleen, jotta linkous voi käynnistyä.
Luukku ei aukea	Kun pesukone on käynnistynyt, luukku ei voi turvallisuussyistä avata.	• Tarkista, onko 'luukun lukon' merkkivalo syttynyt. Luukun avaaminen on turvallista, kun 'luukun lukon' merkkivalo on sammunut.
Pesuohjelman kesto-aika on pidentynyt	Mikäli kone tunnistaa epätasaisesti jakaantuneen pyykin tai vaahdonpoisto-ohjelma käynnistyy, pesuaika pitenee.	• Tämä on normaalia. Näytössä näkyvä jäljellä oleva aika on vain arvio. Todellinen aika voi vaihdella.
Huuhteluainetta on annosteltu liikaa	Liika huuhteluaine voi aiheuttaa ylivuodon.	• Annostele huuhteluainetta ohjeiden mukaan. Älä ylitä maksimimerkintää.
Huuhteluaine on valunut pesuun liian aikaisin	Liika huuhteluaine voi aiheuttaa sen pääsyn koneeseen liian aikaisin.	• Noudata pesuaineen valmistajan ohjeita. • Sulje pesuainelokero varovasti. Älä avaa pesuainelokeroa kesken ohjelman.
Painikkeet eivät ehkä toimi oikein.	Painiketta ei voi nähdä, kun luukku on auki.	• Paina uudelleen luukun sulkemisen jälkeen.

Oireet	Syy	Ratkaisu
Haju	Tämä haju on peräisin pesukoneen kumiosista.	<ul style="list-style-type: none"> Tämä on uuden kumin normaali haju, ja se poistuu muutaman käyttökerran jälkeen.
	Jos oven kumi tiivistettä ja oven tiivisteen aluetta ei puhdisteta säännöllisesti, voi hajuja syntyä homeesta tai vierasaineista.	<ul style="list-style-type: none"> Varmista, että puhdistat tiivisteen ja oven tiivisteen alueen säännöllisesti ja varmista, että oven tiivisteen alle ei jää mitään, kun tyhjennät koneen.
	Hajuja voi esiintyä, jos vierasaineita jää tyhjennyspumpun suodattimeen.	<ul style="list-style-type: none"> Varmista, että puhdistat poistopumpun suodattimen säännöllisesti.
	Hajuja voi esiintyä, jos tyhjennysletku ei ole kiinnitetty kunnolla aiheuttaen lappoa (veden virtaamista takaisin koneeseen).	<ul style="list-style-type: none"> Varmista poistoletkua asentaessasi, että se ei taitu tai jää puristuksiin.
	Käytettäessä kuivaustoimintoa, hajuja voi syntyä nukan ja muun pesumateriaalin liimaantuessa lämmittimeen. (vain kuivaajalla varustetut mallit)	<ul style="list-style-type: none"> Tämä ei ole vika.
	Tietty haju voi tapahtua kuivausmärkien vaatteiden kuumalla ilmalla. (Kuivausrumpu malli)	<ul style="list-style-type: none"> Haju poistuu vähän ajan kuluttua.

Virheilmoitukset

Oireet	Syy	Ratkaisu
	Vedentulo alueella ei ole riittävä.	• Tarkista muut talon hanat.
	Vesihanat eivät ole täysin auki.	• Avaa hana täysin.
	Veden syöttöletku on mutkalla.	• Suorista letku(t).
	Syöttöletkun suodatin on tukossa.	• Tarkista syöttöletkun suodatin.
	<p>Jos aqua stop -syöttöletkusta on vuotanut vettä, merkkivalo A muuttuu punaiseksi.</p>  <p>Saattaa riippua mallista.</p>	• Käytä aqua stop -syöttöletkua.
	Pyykkimäärä on liian pieni.	• Lisää 1 tai 2 samanlaista vaatekappaletta lisäämään tasapainoa.
	Pyykki on jakautunut epätasaisesti.	• Lisää 1 tai 2 samanlaista vaatekappaletta lisäämään tasapainoa.
	Laitteen tunnistus- ja korjausjärjestelmä on epätasapainossa. Jos yksittäisiä raskaita kappaleita on laitettu koneeseen (esim. kylpyhuoneen matto, kylpytakki jne.), järjestelmä saattaa lopettaa linkoamisen tai keskeyttää koko linkousjakson.	• Järjestä pyykki uudelleen, jotta linkous voi käynnistyä.
	Jos pyykki on jakson lopussa vielä liian märkää, lisää pienempiä vaatekappaleita tasapainottamaan pyykkiä ja toista linkousjakso.	• Järjestä pyykki uudelleen, jotta linkous voi käynnistyä.

Oireet	Syy	Ratkaisu
 	Poistoletku on mutkalla tai tukossa.	• Puhdista ja suorista poistoletku.
	Poistosuodatin on tukossa.	• Puhdista poistosuodatin.
   	Varmista, että luukku on kiinni.	• Sulje luukku huolellisesti. Jos <i>dE</i> , <i>dE1</i> , <i>dE2</i> ei vapaudu, ota yhteys huoltoliikkeeseen.
 	Hallintavirhe.	• Irrota pistoke ja pyydä huolto.
 	Veden ylitäyttö viallisen vesiventtiilin takia.	• Sulje vesihana. • Irrota virtapistoke. • Pyydä huolto.
 	Veden tason tunnistimessa on toimintahäiriö.	• Sulje vesihana. • Irrota virtapistoke. • Pyydä huolto.
 	Moottorin ylikuormitus.	• Anna pesukoneen moottorin jäähtyä 30 minuutin ajan ja käynnistä pesuohjelma sitten uudelleen.
 	Vettä vuotaa.	• Pyydä huolto.
	Kone ei kuivaa	• Pyydä huolto.

TÄMÄ RAJOITETTU TAKUU EI KORVAA SEURAAVIA:

- Huoltokäyntejä tuotteen toimittamisen, noudon, asentamisen tai korjaamisen yhteydessä; asiakkaan opastamista laitteen käytössä; sulakkeiden korjaamista tai vaihtoa tai johdotuksen korjausta tai putkitöitä tai valtuuttamattomien korjausten/asennusten korjauksia.
- Tuotteen toimintahäiriötä virtakatkosten ja häiriöiden aikana tai epäasianmukaista sähköhuoltoa.
- Vauriota, joka aiheutuu vuotavista tai rikkoutuneista vesiputkista, jäätyneistä vesiputkista, rajoitetuista vesiputkista, epäasianmukaisesta vedensyötöstä tai keskeytyneestä vedensyötöstä tai epäasianmukaisesta ilmansyötöstä.
- Vahingot, jotka aiheutuvat tuotteen käyttämisestä korroosiota aiheuttavassa paikassa tai laitteen käyttöoppaassa olevien ohjeiden vastaisesti.
- Laitteen vauriot, jotka aiheutuvat onnettomuuksista, tuholaisista, syöpäläisistä, salamaniskuista, tuulesta, tulvista tai luonnonkatastrofeista.
- Vahinko tai häiriö, jonka aiheuttaa luvaton muuttaminen tai muuntelu, tai jos tuotetta käytetään muuhun kuin sen käyttötarkoitukseen tai tuotteen virheellisen asennuksen aiheuttama vesivuoto.
- Vahinko tai häiriö, jonka aiheuttaa väärä sähkövirta, jännite tai putkityö, kaupallinen tai teollinen käyttö tai muiden kuin LG:n hyväksymien lisävarusteiden, osien tai pesuaineiden käyttö.
- Vahinko, joka aiheutuu kuljetuksesta tai käsittelystä, mukaan lukien laitteen pinnan naarmut, kolhut ja/tai muut vauriot, jotka eivät aiheudu materiaalista tai valmistusviasta.
- Vauriot tai puuttuvat tuotteet näyttöön, avattu pakkaus, alennettu tai kunnostettu tuote.
- Tuotteet, joiden alkuperäisiä sarjanumeroita on poistettu, muutettu tai ne eivät ole luettavissa. Malli- ja sarjanumero sekä alkuperäinen ostokuitti vaaditaan takuuvaatteisiin.
- Kunnallisten palveluiden kustannusten nousu ja ylimääräiset kulut.
- Korjaukset, jos tuotetta käytetään muussa kuin normaalissa kotitalouskäytössä, tai sitä käytetään tuotteen käyttöoppaan ohjeiden vastaisella tavalla.
- Kustannukset, jotka liittyvät tuotteen kuljetukseen kotoasi korjaamoon.
- Tuotteen poisto ja uudelleen asennus, jos tuote on asennettu virheelliseen paikkaan tai sitä ei ole asennettu LG:n asennusohjeiden, mukaan lukien LG:n käyttöoppaat ja asennusoppaat, mukaisesti.
- Vahingot, jotka aiheutuvat väärinkäytöstä, virheellisestä asennuksesta, korjauksesta tai huoltamisesta. Virheelliseen korjaukseen sisältyy muiden kuin LG:n hyväksymien tai määrittämien osien käyttäminen.

Outo tärinä tai ääni, joka johtuu siitä, ettei kuljetuspultteja tai koneen tukea ole poistettu.

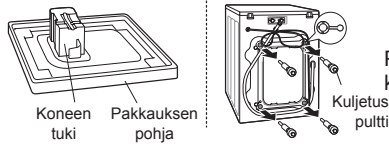

Poista kuljetuspultit ja koneen tuki.

Tiivisteessä ja luukun lasissa olevan lian (hiusten, nukan) aiheuttama vuoto.

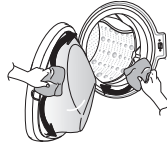

Puhdista tiiviste ja luukun lasi.

Vesi ei tyhjene pumpun suodattimen tukoksen takia.

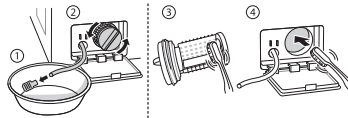

Puhdista pumpun suodatin.

Vettä ei tule, koska veden syöttöventtiilin suodattimet ovat tukossa tai veden syöttöletku on mutkalla.



Puhdista täyttösuodatin tai asenna veden syöttöletkut uudelleen.

Vettä ei tule, koska on käytetty liikaa pesuainetta.

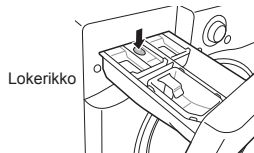

Puhdista pesuainelokerikko.

Pyykki on kuumaa tai lämmintä pesun jälkeen, koska syöttöletkut on asennettu väärin.

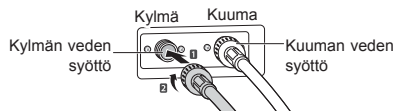

Asenna syöttöletkut uudelleen.

Vettä ei tule, koska vesihanaa ei ole aukaistu.

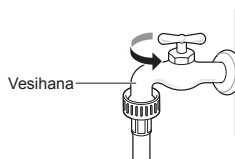

Aukaise vesihana.

Virheellisesti asennetun poistoletkun tai tukossa olevan poistoletkun aiheuttama vuoto.

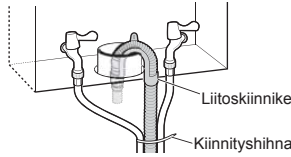

Asenna poistoletku uudelleen.

Virheellisesti asennetun veden syöttöletkun tai muun merkkisen syöttöletkun aiheuttama vuoto.

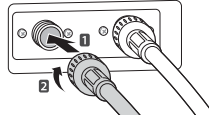

Asenna syöttöletku uudelleen.

Virtakatkoa, joka aiheutuu virtajohton löystyneestä liitännästä tai pistorasian ongelmista.

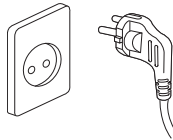

Yhdistä virtajohto uudelleen tai vaihda pistorasia.

Huoltokäyntejä tuotteen toimittamisen, noudon, asentamisen tai käytön opastamisen yhteydessä. Tuotteen poistaminen ja uudelleenasetaminen.

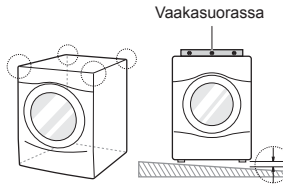

Takuu kattaa ainoastaan valmistusviat. Se ei kata virheellisen asennuksen aiheuttamia huoltokäyntejä.

Jos kaikkia ruuveja ei ole asennettu kunnolla, kone saattaa tärähtää (vain jalustamalli).

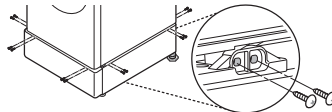

Asenna 4 ruuvia jokaiseen kulmaan (yhteensä 16EA).

Veden hakkaava (paukuttava) ääni, kun pesukone täyttyy vedestä.

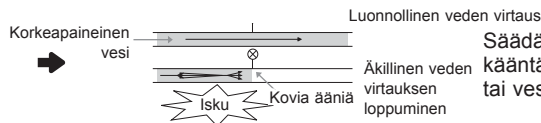

Säädä vedenpaine kääntämällä vesiventtiiliä tai vesihana alas.

Tuoteselosteen Deleigoitu komission asetus (EU) nro 1061/2010		
Toimittajan tavaramerkki	LG	
Toimittajan mallitunniste	F4J6JY(P)(0~9)*	
Nimelliskapasiteetti	10	kg
Energiatehokkuusluokka	A+++	
Laitteelle on myönnetty EU-ympäristömerkki asetuksen (EY) nro 66/2010 nojalla	Ei	
Energiankulutus 'X' kWh:a vuodessa, kun huomioon otetaan 220 vakiopesuohjelmaa 60 °C:n ja 40 °C:n puuvillaohjelmilla täydellä koneella ja puoliitäytöllä sekä tehonsäästötilojen energiankulutus. Todellinen energiankulutus riippuu laitteen käyttötavasta.	143	kWh/ vuosi
Energiankulutus		
peruspuuvillaohjelma 60 °C:ssa täydellä koneellisella.	0,70	kWh
peruspuuvillaohjelma 60 °C:ssa vajaalla koneellisella.	0,63	kWh
peruspuuvillaohjelma 40 °C:ssa vajaalla koneellisella.	0,55	kWh
Painotettu tehonkulutus sammutettuna tai jätettynä päälle.	0,45	W
Vedenkulutus 'X' litraa vuodessa, kun huomioon otetaan 220 vakiopesuohjelmaa 60 °C:n ja 40 °C:n puuvillaohjelmilla täydellä koneella ja puoliitäytöllä. Todellinen vedenkulutus riippuu laitteen käyttötavasta.	10700	litraa/ vuosi
Linkoustehokkuusluokka 'X' asteikolla G:stä (vähiten tehokas) A:han (tehokkain)	A	
Suurin saavutettu linkousnopeus tavallisella 60 °C:n puuvillaohjelmalla täydellä koneellisella tai tavallisella 40 °C:n puuvillaohjelmalla vajaalla koneellisella sen mukaan, kumpi niistä on alhaisempi, sekä saavutettu jäljellä oleva kosteuspitoisuus tavallisella 60 °C:n puuvillaohjelmalla täydellä koneellisella tai tavallisella 40 °C:n puuvillaohjelmalla vajaalla koneellisella sen mukaan, kumpi niistä on suurempi.	1400	rpm
	44	%
Peruspesuohjelmat, joita merkinnän ja tuoteselosteen tiedot koskevat. Tiedoissa määritetään, että nämä ohjelmat soveltuvat normaalisti likaisen puuvillapyykin puhdistamiseen, ja että ne ovat energian- ja vedenkulutuksen kannalta tehokkaimpia ohjelmia;	"Puuvilla+ 60 °C/40 °C"	
Ohjelman aika		
peruspuuvillaohjelma 60 °C:ssa täydellä koneellisella.	305	min.
peruspuuvillaohjelma 60 °C:ssa vajaalla koneellisella.	279	min.
peruspuuvillaohjelma 40 °C:ssa vajaalla koneellisella.	270	min.
Päälle jätetty -tilan kesto (TI)	10	min.
Äänitaso dB(A) re 1 pW, pyöristettynä lähimpään kokonaislukuun pesu- ja linkousjaksojen aikana 60 °C:n peruspuuvillaohjelmalla täydellä koneellisella.	55/73	dB(A)
Tuetta seisova		

