

KORISNIČKI PRIRUČNIK

## Sigurnost i reference

LED TV\*

\* LG LED TV ima LCD zaslon s LED pozadinskim osvjetljenjem.

Prije rukovanja uređajem pažljivo pročitajte ovaj priručnik i zadržite ga za buduće potrebe.

# Upozorenje! Sigurnosne upute





## OPREZ

OPASNOST OD STRUJNOG UDARA, NE OTVARAJTE



OPREZ: KAKO BISTE SMANJILI OPASNOST OD STRUJNOG UDARA, NE SKIDAJTE POKLOPAC (ILI STRAŽNJU STRANU). UNUTRA NEMA DIJELOVA KOJE KORISNIK MOŽE SAM SERVISIRATI. OBRATITE SE KVALIFICIRANOM SERVISNOM OSOBLJU.

 Ovaj simbol služi kao upozorenje korisniku na prisutnost neizoliranog „opasnog napona“ u kućištu proizvoda koji može biti dovoljno snažan da predstavlja opasnost od strujnog udara za ljude.

 Ovaj simbol služi kao upozorenje korisniku na prisutnost važnih uputa za rukovanje i održavanje (servis) u dokumentaciji koja je priložena uz uređaj.

UPOZORENJE: KAKO BI SE SMANJILA OPASNOST OD POŽARA I STRUJNOG UDARA, NEMOJTE IZLAGATI PROIZVOD KIŠI ILI VLAZI.



KAKO BI SE SPRIJEČILO ŠIRENJE POŽARA, SVIJEĆE ILI DRUGE PREDMETE S OTVORENIM PLAMENOM UVIJEK DRŽITE DALJE OD PROIZVODA.

- Ne ostavljajte TV niti daljinski upravljač u sljedećim okruženjima:
  - Izloženost izravnim zrakama sunca
  - Visoka vlažnost (poput kupaonice)
  - Blizina bilo kojeg izvora topline, primjerice peći ili drugih uređaja koji proizvode toplinu
  - Blizina kuhinjskih radnih ploha uz koje uređaj može biti izložen pari ili ulju
  - Izloženost kiši ili vjetru
  - Blizina posuda s vodom poput vazaU suprotnom može doći do požara, strujnog udara, kvara ili deformacije proizvoda.
- Nemojte postavljati uređaj na mjesto gdje bi mogao biti izložen prašini. To bi moglo dovesti do opasnosti od požara.
- Mrežni utikač služi za iskopčavanje uređaja. Utikač uvijek mora biti potpuno funkcionalan.

- Nemojte dodirivati utikač napajanja mokrim rukama. Uz to, ako je kontakt utikača napajanja mokar ili pokriven prašinom, potpuno osušite utikač, odnosno uklonite prašinu. Višak vlage može dovesti do smrtonosnog strujnog udara.
- Kabel napajanja svakako mora biti spojen s uzemljenjem. (Osim u slučaju uređaja koji se ne uzemljuju.) Može doći do strujnog udara sa smrtnim posljedicama ili do ozljede.
- Gurnite utikač u utičnicu do kraja. Ako to ne učinite, može doći do požara.
- Pripazite da kabel napajanja ne dođe u dodir s vrućim predmetima, primjerice grijačem. To bi moglo dovesti do požara ili opasnosti od strujnog udara.
- Na kabele napajanja nemojte postavljati teške predmete niti sam proizvod. U suprotnom može doći do požara ili strujnog udara.
- Pri provlačenju antenskog kabela s vanjskog u unutarnji dio zgrade oblikujte petlju kako kiša ne bi dospjela u unutrašnjost. Prodor kiše mogao bi oštetiti proizvod i prouzročiti strujni udar.
- Kako biste izbjegli opasnost od električnog udara / požara, pri montaži TV-a na zid uredno namjestite i izolirajte kabele s njegove stražnje strane.
- Nemojte priključivati prevelik broj uređaja na isti produžni kabel. U suprotnom zbog pregrijavanja može doći do požara.
- Tijekom priključivanja vanjskih uređaja pripazite kako ne biste ispustili proizvod, odnosno kako vam proizvod ne bi ispao. U suprotnom može doći do tjelesne ozljede ili oštećenja proizvoda.
- Držite vinilni materijal za pakiranje i materijal za odvlaživanje iz pakiranja podalje od djece. Materijal za odvlaživanje štetan je ako se proguta. U slučaju nehotičnog gutanja natjerajte pacijenta na povraćanje i odvedite ga u najbližu bolnicu. Vinilna ambalaža može, uz to, biti uzrokom gušenja. Držite izvan dohvata djece.
- Nemojte dopustiti djeci da se drže za TV ili vješaju o njega. U suprotnom TV može pasti, što može prouzročiti težu tjelesnu ozljedu.
- Pažljivo odložite potrošene baterije kako ih djeca ne bi progutala. U slučaju da dijete proguta bateriju, odmah ga odvedite liječniku.
- Nemojte umetati nikakve metalne predmete / vodiče (poput metalnog štapića / pribora za jelo / odvijčača) u završetak kabela za napajanje dok je strujni utikač ukopčan u zidnu utičnicu. Osim toga, nemojte dodirivati strujni utikač neposredno nakon što ga iskopčate iz zidne utičnice. Strujni udar može biti smrtonosan.
- Nemojte stavljati zapaljive stvari u blizinu proizvoda niti ih pohranjivati u njegovoj blizini. Nepažljivo rukovanje zapaljivim tvarima može dovesti do opasnosti od eksplozije ili požara.

- Pripazite da vam metalni predmeti poput kovanica, ukosnica, igala ili žica, odnosno zapaljivi predmeti poput papira ili šibica ne upadnu u proizvod. Djeca bi trebala biti osobito pažljiva. Može doći do strujnog udara, požara ili ozljede. Ako strani predmet upadne u proizvod, iskopčajte kabel napajanja i obratite se servisnom centru.
- Nemojte proizvod prskati vodom niti ga trljati zapaljivom tvari (otapalo ili benzen). Može doći do nezgode s požarom ili strujnim udarom.
- Nemojte podvrgavati uređaj udarcima niti dopustiti da strana tijela padnu u uređaj te pazite da ništa ne padne na zaslon. Možete se ozlijediti ili se proizvod može oštetiti.
- Nikada nemojte dodirivati uređaj niti antenu tijekom sijevanja ili grmljavinske oluje.
- Strujni udar može biti smrtonosan.
- Nikada nemojte dodirivati mrežnu utičnicu ako je došlo do istjecanja plina, već otvorite prozore i prozračite prostoriju. Može doći do požara potaknutog iskenjajem.
- Nemojte rastavljati, popravljati niti mijenjati proizvod po vlastitom nahođenju. Može doći do nezgode s požarom ili strujnim udarom. Kontaktirajte servisni centar radi provjere, kalibracije ili popravka.
- Ako dođe do bilo kojeg od sljedećih događaja, odmah iskopčajte proizvod i obratite se lokalnom servisnom centru.
  - Proizvod je oštećen
  - U proizvod su dospjeli strani predmeti
  - Proizvod se dimi ili stvara čudan miris
 To može uzrokovati požar ili strujni udar.
- Ako proizvod ne namjeravate koristiti dulje vrijeme, iskopčajte kabel napajanja iz uređaja. Prašina koja padne može prouzročiti požar, a pad kvalitete izolacije može dovesti do propuštanja struje, strujnog udara ili požara.
- Uređaj se ne smije izlagati kapanju ni zapljuskivanju te se na njega ne smiju stavljati predmeti ispunjeni vodom poput vaza.
- Ovaj uređaj nemojte postaviti na zid ako bi tamo mogao biti izložen ulju ili isparavanju ulja. Time se može prouzročiti oštećenje uređaja i njegovo ispadanje iz postolja.
- Ako u proizvod (npr. AC adapter, kabel napajanja ili televizor) dospje voda ili druga tvar, isključite kabel napajanja i odmah se obratite servisnom centru. U suprotnom bi moglo doći do požara ili strujnog udara.
- Koristite isključivo AC adapter i kabel napajanja koje je odobrila tvrtka LG Electronics. U suprotnom može doći do požara, strujnog udara, kvara ili deformacije proizvoda.
- AC adapter ili kabel napajanja nikada nemojte rastavljati. To može uzrokovati požar ili strujni udar.
- Pažljivo rukujte adapterom kako ga ne biste izložili udarcima izvana. Udarac izvana može oštetiti adapter.
- Provjerite je li kabel napajanja ispravno priključen u priključak na televizoru.
- Montirajte uređaj na mjesto na kojemu nije izložen radiovalovima.
- Između vanjske antene i vodova napajanja moralo bi biti dovoljno mjesta da antena u slučaju pada ne zahvati vodove. To bi moglo dovesti do strujnog udara.
- Nemojte montirati uređaj na nestabilne police ili na podloge pod nagibom. Izbjegavajte, također, mjesta na kojima se pojavljuju vibracije ili ona koja proizvode ne pružaju dovoljnu potporu. U suprotnom se uređaj može prevrnuti ili pasti i izazvati štetu ili ozljede.
- Ako TV postavite na postolje, treba poduzeti mjere kako se proizvod ne bi prevrnuo. U suprotnom proizvod može pasti, što može prouzročiti tjelesne ozljede.
- Ako televizor želite montirati na zid, priključite VESA priključak za montiranje na zid (dodatni dijelovi) na stražnji dio televizora. Kad uređaj postavljate na zid uz pomoć zidnog nosača (dodatni dijelovi), pažljivo ga pričvrstite kako ne bi pao.
- Koristite samo nastavke / dodatke koje navodi proizvođač.
- Pri montaži antene obratite se kvalificiranom serviseru. To bi moglo dovesti opasnosti od požara ili strujnog udara.
- Preporučujemo da televizijski program gledate s udaljenosti od najmanje 2 do 7 dijagonala zaslona. Ako televiziju gledate dulje vrijeme, to može zamutiti vid.
- Koristite samo navedenu vrstu baterije. U suprotnom bi moglo doći do oštećenja daljinskog upravljača.
- Ne kombinirajte nove baterije sa starima. To bi moglo dovesti do pregrijavanja i curenja baterija.
- Baterije ne izlažite previsokoj temperaturi. Odnosno držite podalje od izravne sunčeve svjetlosti, otvorenog plamena i električnih grijača.
- Sunčevo svjetlo ili neki drugi izvor jakog svjetla može ometati signal daljinskog upravljača. U tom slučaju zamračite prostoriju.
- Pri povezivanju vanjskih uređaja poput konzola za videoigre, pripazite jesu li spojni kabeli dovoljno dugački. U suprotnom se uređaj može prevrnuti i izazvati štetu ili ozljede.
- Proizvod nemojte uključivati /isključivati upokopčavanjem ili iskopčavanjem utikača napajanja iz utičnice. (Utikač nemojte koristiti kao prekidač.) To može dovesti do mehaničkog kvara ili strujnog udara.

- Slijedite donje upute za montažu kako se uređaj ne bi pregrijavao.
  - Udaljenost između proizvoda i zida mora biti veća od 10 cm.
  - Nemojte montirati proizvod na mjesto na kojem nema prozračivanja (npr. na policu ili u ormarić).
  - Nemojte postavljati proizvod na tepih ili na jastuk.
  - Pazite da stolnjak ili zavjesa ne blokira ventilacijski otvor. To može uzrokovati požar.
- Vodite računa da ne dodirujete ventilacijske otvore prilikom dužeg gledanja televizije jer se ventilacijski otvori mogu zagrijati. To ne utječe na funkcioniranje niti na djelotvornost proizvoda.
- S vremena na vrijeme provjerite kabel uređaja i ako njegov izgled otkriva oštećenja, iskopčajte ga, prestanite s upotrebom uređaja i pozovite ovlaštenog servisera koji će kabel zamijeniti jednakim zamjenskim kablom.
- Nemojte dopustiti da se prašina skuplja na kontaktima utikača ili zidne utičnice. To bi moglo dovesti do opasnosti od požara.
- Kabel napajanja zaštitite od fizičkog ili mehaničkog trošenja, zakretanja, uvijanja; nemojte ga pritiskati, zaglavljivati vratima ili hodati po njemu. Naročito pazite na priključke, zidne utičnice i mjesto na kojem kabel izlazi iz uređaja.
- Nemojte jače pritiskati zaslon rukom niti ostrim predmetom poput čavla, olovke ili kemijske olovke, odnosno nemojte ga ogrepsti.
- Izbjegavajte dodirivanje zaslona i ne držite dugo prste na njemu. To bi moglo prouzročiti privremena ili trajna izobličenja/oštećenja na zaslonu.
- Sve dok je uređaj priključen na AC mrežnu utičnicu, nije iskopčan iz AC napajanja, bez obzira na to jeste li ga isključili pomoću PREKIDAČA.
- Pri odspajanju kabla uhvatite utikač i izvucite ga iz utičnice. Nemojte povlačiti kabel kako biste ga odspojili iz utičnice, jer to može biti opasno.
- Pri premještanju proizvoda svakako ga prvo isključite. Potom iskopčajte kabele napajanja i antenske kabele te sve spojne kabele. Televizor ili kabel napajanja mogao bi se oštetiti, što može prouzročiti opasnost od požara ili strujni udar.
- Pri premještanju ili otpakiravanju proizvoda potrebne su dvije osobe jer je proizvod težak. U suprotnom može doći do ozljede.
- Cjelokupno servisiranje prepustite kvalificiranom osoblju. Servisiranje je potrebno prilikom svakog oštećenja uređaja, poput oštećenja kabla za napajanje ili utikača, izlivanja tekućine ili pada predmeta u uređaj, izlaganja uređaja kiši ili vlazi, neispravnog rada uređaja ili pada uređaja.
- U blizini televizora nemojte koristiti visokonaponske električne uređaje (npr. električnu mlatilicu za komarce). To bi moglo rezultirati njegovim oštećenjem.
- Pri čišćenju proizvoda i komponenti od kojih se sastoji prvo iskopčajte uređaj iz napajanja, a zatim ga obrišite mekom krpom. Korištenje pretjeranog pritiska može dovesti do grebanja ili gubitka boje. Ploču nemojte prskati vodom niti brisati mokrom krpom. Nikada nemojte koristiti sredstvo za pranje stakla, osveživače zraka, insekticide, maziva, vosak (za automobile ili industrijski), abrazivna sredstva, razrjeđivač, benzen, alkohol i slično, jer ta sredstva mogu oštetiti proizvod i sam zaslon. U suprotnom može doći do požara, strujnog udara ili oštećenja proizvoda (deformacije, korozije ili lomljenja).

## Priprema

- Prikazana slika može se razlikovati od vašeg televizora.
- Prikaz na zaslonu vašeg televizora može se malo razlikovati od onog prikazanog u ovom priručniku.
- Dostupni izbornici i opcije mogu se razlikovati od izvora ulaznog signala ili modela proizvoda koji koristite.
- U budućnosti će se televizoru možda dodavati nove značajke.
- Dijelovi koji se isporučuju s uređajem mogu se razlikovati ovisno o modelu.
- Specifikacije proizvoda ili sadržaj ovog priručnika mogu se mijenjati bez prethodne najave zbog nadograđivanja funkcija uređaja.
- Kako bi se osiguralo optimalno povezivanje, HDMI kabeli i USB uređaji trebaju imati okvir debljine manje od 10 mm i širine manje od 18 mm. Ako vaš USB uređaj ne odgovara USB priključku TV-a, koristite produžni kabel koji podržava USB 2.0.

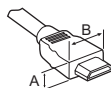

\*A ≦ 10 mm

\*B ≦ 18 mm

- Koristite certificirani kabel s logotipom HDMI.
- Ako ne koristite certificirani HDMI kabel, na zaslonu se možda neće prikazati slika ili može doći do pogreške u povezivanju. (Preporučene vrste HDMI kabela)
  - High-Speed HDMI<sup>®/TM</sup> kabel (3 m ili kraći)
  - High-Speed HDMI<sup>®/TM</sup> kabel s priključkom za Ethernet (3 m ili kraći)

- Vodič za instalaciju antenskog izolatora (Ovisno o modelu)
  - Ove upute koristite kada televizor postavljate na mjesto na kojem postoji razlika u naponu između televizora i GND antenskog signala.
    - » Ako između televizora i GND antenskog signala postoji razlika u naponu, kontakt na anteni može se pregrijati te na taj način uzrokovati nezgodu.
  - Sigurnost prilikom gledanja televizije možete poboljšati tako da iz televizijske antene uklonite napon. Preporučuje se postavljanje izolatora na zid. Ako se izolator ne može postaviti na zid, postavite ga na televizor. Izbjegavajte iskopčavanje antenskog izolatora nakon instalacije.
  - Prije no što počnete, provjerite je li televizijska antena priključena.



- Nemojte koristiti proizvode koji nisu odobreni kako biste osigurali sigurnost i dug vijek trajanja proizvoda.
- Oštećenja ili ozljede uzrokovane dijelovima koji nisu odobreni nisu pokrivena jamstvom.
- Kada postolje postavljate na televizor, zaslon okrenite prema dolje i postavite ga na obložen stol ili ravnu površinu kako biste ga zaštitili od ogrebotina.
- Provjerite jesu li vijci u potpunosti pritegnuti. (Ako vijci nisu dovoljno pritegnuti, televizor bi se nakon postavljanja mogao nagnuti prema naprijed.) Prilikom pritezanja vijaka nemojte koristiti pretjeranu silu; na taj način možete oštetiti navoj te se vijak neće moći dobro pritegnuti.

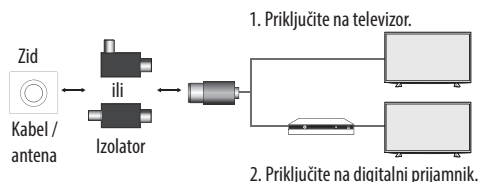

- Jedan kraj izolatora priključite na kabel/antenu, a drugi na televizor ili digitalni prijamnik.

“Oprema koja je priključena na zaštitno uzemljenje instalacije u objektu putem glavne mreže ili druge opreme povezane sa zaštitnim uzemljenjem te koja je s kabelskim distribucijskim sustavom povezana koaksijalnim kabelom, može u određenim okolnostima predstavljati opasnost od požara. Veza s kabelskim distribucijskim sustavom stoga je omogućena putem uređaja koji omogućuje strujnu izolaciju ispod određenog frekvencijskog raspona (galvanski izolator, pogledajte EN 60728-11).”

- Prilikom primjene RF izolatora može doći do neznatnog gubitka osjetljivosti signala.

## Oprema koja se kupuje zasebno

Dodatna oprema se radi poboljšanja kvalitete može promijeniti bez prethodne najave. Za kupnju tih proizvoda obratite se svom distributeru. Uređaji funkcioniraju samo s nekim modelima. Naziv ili dizajn modela mogu se promijeniti ako su funkcije proizvoda ažurirane ili ovisno o odluci ili smjernicama proizvođača.

(Ovisno o modelu)

**LED sat**  
LEC-005

## Podizanje i premještanje televizora

Prije premještanja ili podizanja televizora pročitajte sljedeće upute kako se televizor ne bi izgrebao ili oštetio te kao biste televizor sigurno premjestili bez obzira na njegov tip i veličinu.

- Preporučujemo da televizor premještate u kutiji ili ambalaži u kojoj je kupljen.
- Prije premještanja ili podizanja televizora isključite kabel za napajanje i sve ostale kablove.
- Kada držite televizor, zaslone ne smije biti okrenut prema vama kako ne bi došlo do oštećenja.



- Čvrsto držite gornji i donji dio televizora. Pazite da ga ne držite za prozirne dijelove, zvučnik ili otvor zvučnika.

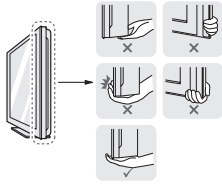

- U prenošenju velikog televizora moraju sudjelovati najmanje 2 osobe.
- Ako televizor prenosite ručno, držite ga na način prikazan na sljedećoj slici.

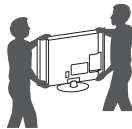

- Televizor prilikom prenošenja nemojte izlagati trzajima ni jakim vibracijama.
- Kada prenosite televizor, držite ga uspravno, nemojte ga polagati na bok niti naginjati lijevo ili desno.
- Nemojte koristiti preveliku silu jer biste savijanjem/uvijanjem kućišta mogli oštetiti zaslon.
- Televizorom pažljivo rukujte kako ne biste oštetili ispućene tipke.



- Nikada ne dodirujte zaslon jer ga tako možete oštetiti.
- Nemojte pomicati televizor tako da držite sponje za kablove jer one tako mogu puknuti te uzrokovati ozljede i oštećenje televizora.

## Korištenje tipke

(Ovisno o modelu)

Pomoću tipke možete jednostavno upravljati funkcijama televizora.

<Vrsta A>

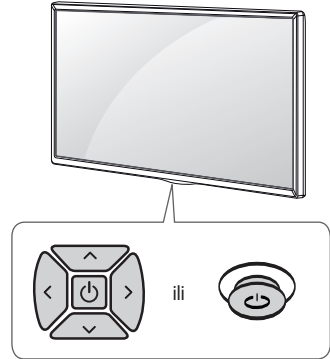



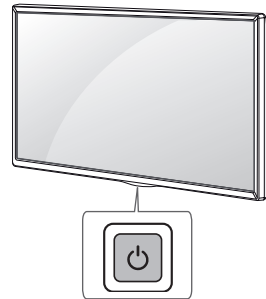



<Vrsta B>



## Osnovne funkcije

<Vrsta A>

		Uključivanje (Pritisnite) Isključivanje <sup>1</sup> (Pritisnite i zadržite)
		Upravljanje glasnoćom
		Upravljanje programima

<Vrsta B>







	Uključivanje (Pritisnite) Isključivanje (Pritisnite i zadržite) Upravljanje izbornikom (Pritisnite <sup>2</sup> ) Odabir izbornika (Pritisnite i zadržite <sup>3</sup> )
--	---

- 1 Ako se na zaslonu nalazi gumb izbornika, pritiskom i držanjem tipke zatvorit će se izbornik.
- 2 Izbornikom možete navigirati kratkim pritiskom na tipku dok je televizor uključen.
- 3 Funkciju možete upotrebljavati nakon što pristupite upravljanju izbornikom.

## Podešavanje izbornika

(Ovisno o modelu)

Kada je televizor uključen, jednom pritisnete tipku . Stavke izbornika možete podešavati pomoću tipke.

	Isključite napajanje.
	Pristup izborniku s postavkama.
	Izlaz iz prikaza na zaslonu i povratak na gledanje TV programa.
	Promjena izvora ulaznog signala.
	Kretanje kroz spremljene programe.
	Prilagodba glasnoće.

## Postavljanje na stol

1 Podignite i nagnite televizor u uspravan položaj na stolu.

- Ostavite (minimalno) 10 cm prostora do zida radi odgovarajuće ventilacije.

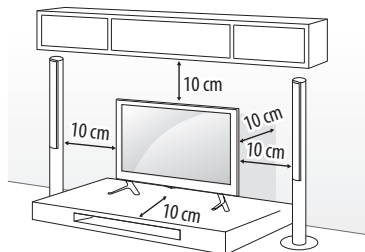

2 Priključite kabel za napajanje na zidnu utičnicu.



- Nemojte postavljati televizor u blizinu izvora topline ili na njih jer to može dovesti do požara ili drugog oštećenja.
- Prilikom sastavljanja proizvoda nemojte stavljati strane tvari (ulja, maziva itd.) na vijke. (To može oštetiti proizvod.)

## Pričvršćivanje televizora na stol

(Ova značajka nije dostupna na svim modelima.)

Televizor se treba pričvrstiti na stol kako se ne bi mogao povući prema naprijed ili natrag jer to može uzrokovati ozljede ili oštećenje proizvoda.

Vrsta A)

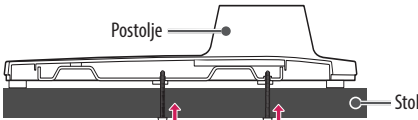
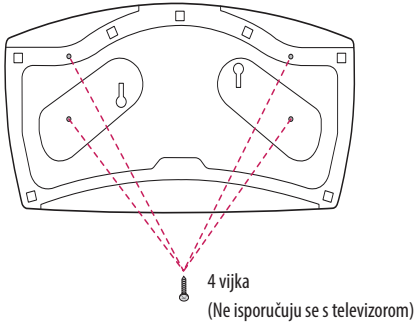

- Vijak: M5 x L (\*L: Debljina stola + 8 ~ 10 mm)  
Npr. debljina stola: 15 mm, vijak: M5 x L25

Vrsta B)

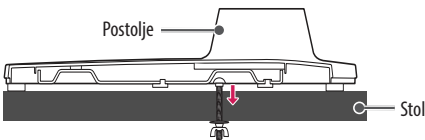
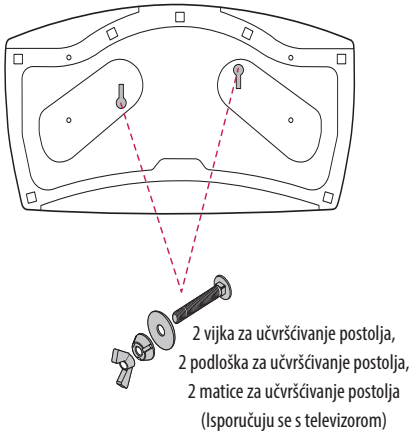

## Korištenje sigurnosnog sustava Kensington

(Ova značajka nije dostupna na svim modelima.)

• Prikazana slika može se razlikovati od vašeg televizora. Priključak za sigurnosni sustav Kensington nalazi se na stražnjoj strani televizora. Dodatne informacije o montiranju i korištenju potražite u priručniku koji ste dobili s Kensington sigurnosnim sustavom ili posjetite stranicu <http://www.kensington.com>. Kabelom sigurnosnog sustava Kensington povežite televizor i stol.

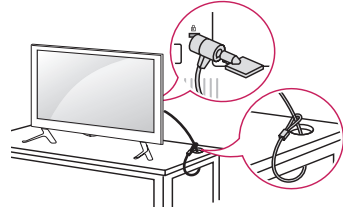

## Montiranje televizora na zid

(Ova značajka nije dostupna na svim modelima.)

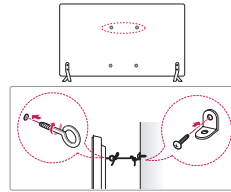

- 1 Umetnite i pričvrstite okaste vijke ili nosače za televizor i vijke na stražnjoj strani televizora.
  - Ako se na mjestu za okaste vijke nalaze neki drugi vijci, izvadite ih.
- 2 Pričvrstite zidni nosač za zid vijcima. Pritom poštujujte lokacije zidnog nosača i okastih vijaka na stražnjoj strani televizora.
- 3 Povežite okaste vijke i nosače čvrsto uz pomoć jačeg užeta. Uže mora biti postavljeno vodoravno u odnosu na ravnu površinu.



- Pazite da se djeca ne penju i ne vješaju po televizoru.

- Koristite platformu ili ormarić koji je dovoljno čvrsti i velik za sigurno postavljanje televizora.
- Nosači, vijci i uže ne isporučuju se u paketu. Nabaviti ih možete od lokalnog distributera.

## Podešavanje kuta televizora za optimalno gledanje

(Ova značajka nije dostupna na svim modelima.)

Zakrenite 20 stupnjeva ulijevo ili udesno i podesite kut nagiba televizora kako vam najbolje odgovara.

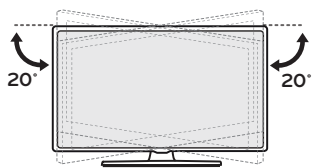

- Pri podešavanju kuta proizvoda pripazite na prste.
  - U slučaju uklještenja može doći do tjelesne ozljede. Ako se proizvod previše zakrene, može pasti i prouzročiti štetu ili ozljede.

## Montaža na zid

Pažljivo pričvrstite dodatni zidni nosač na stražnju stranu televizora i montirajte ga na zid koji je načinjen od čvrstog materijala i okomit je na pod. Kada televizor montirate na neki drugi građevni materijal, obratite se kvalificiranom osoblju. LG preporučuje da televizor za zid pričvrsti profesionalni instalater. Preporučujemo upotrebu zidnih nosača tvrtke LG. Zidni nosač tvrtke LG lako se premješta s priključenim kabelima. Ako ne koristite zidni nosač tvrtke LG, koristite zidni nosač koji omogućuje odgovarajuće pričvršćivanje uređaja na zid s dovoljno prostora za provođenje kabela za povezivanje s vanjskim uređajima. Preporučuje se da prije postavljanja i pričvršćivanja zidnog nosača priključite sve kabele.

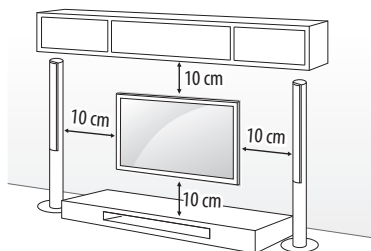

Obavezno koristite vijke i zidne nosače koji zadovoljavaju VESA standardu. Standardne dimenzije kompleta zidnog nosača opisane su u sljedećoj tablici.

### Oprema koja se kupuje zasebno (zidni nosač)

Modeli	32/43LV34** 32/43LV54**	49LV30** 49/55LV34** 49/55LV54**
VESA (A x B) (mm)	200 x 200	300 x 300
Standardni vijak	M6	M6
Broj vijaka	4	4
Nosač za montiranje na zid	LSW240B MSW240	LSW350B MSW240

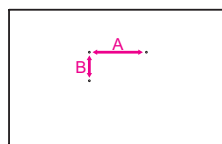

- Prije montiranja televizora na zid odvojite postolje od televizora tako da izvedete postupak postavljanja postolja obrnutim redoslijedom.
- Prilikom montiranja zidnog nosača preporučuje se da ljepljivom trakom blokirate otvore za postolja kako bi se spriječilo da u njih dospiju prašina ili kukci. (Ovisno o modelu)

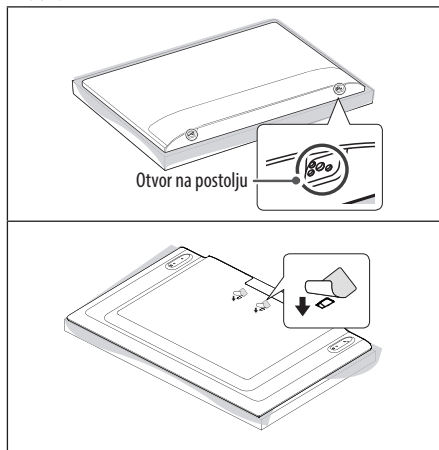

## Korištenje trake Dual Lock™

(Samo ako je navedeni dio priložen)

(Ova značajka nije dostupna na svim modelima.)

Pričvrstite set-top box uređaj na televizor i koristite ga kada to poželite.

- 1 Nakon što s jedne strane trake Dual Lock™ skinete zaštitni papir, zalijepite je na televizor i set-top box uređaj na prikazani način.

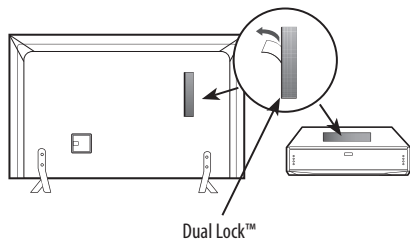

- 2 Pričvrstite set-top box uređaj na televizor tako da čičak-trake pritisnete jednu uz drugu.

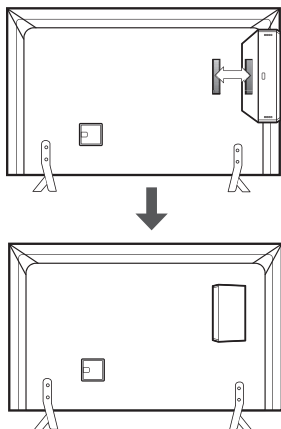

- Provjerite je li površina potpuno čista, a zatim dobro pričvrstite traku Dual Lock™.
- Prije nego što set-top box uređaj pričvrstite na televizor, ostavite traku Dual Lock™ da se suši najmanje tri dana.

## Priključivanje (obavijesti)

Za odabir vanjskog uređaja priključite vanjske uređaje na televizor i promijenite načine ulaza. Dodatne informacije o priključivanju vanjskog uređaja potražite u priručniku svakog uređaja.

Dostupni vanjski uređaji su: HD prijemnici, DVD uređaji, videokorderi, audiosustavi, USB memorije, računala, uređaji za igru i drugi vanjski uređaji.

- Priključak vanjskog uređaja može se razlikovati ovisno o modelu.
- Priključite vanjske uređaje na televizor bez obzira na redoslijed priključaka na televizoru.
- Upute za rukovanje potražite u priručniku vanjskog uređaja.
- Ako na televizor priključujete igraću konzolu, koristite kabel koji ste dobili s igraćom konzolom.
- U PC načinu rada može doći do šuma koji je povezan s razlučivošću, okomitim uzorkom, kontrastom ili svjetlinom. Ako postoji šum, promijenite izlaznu razlučivost računala, promijenite stopu osvježavanja zaslona ili podesite svjetlinu i kontrast slike u izborniku SLIKA kako biste postigli jasnu sliku.
- U PC načinu rada neke postavke razlučivosti možda neće pravilno funkcionirati, ovisno o grafičkoj kartici.
- Preporučuje se da prilikom povezivanja žične LAN mreže koristite kabel CAT 7.

## Priključivanje antene

Priključite televizor u zidnu antensku utičnicu pomoću RF kabela (75 Ω).

- Ako želite koristiti više od 2 televizora, upotrijebite razdjelnik signala.
- Ako je kvaliteta slike loša, ugradite pojačalo signala kako biste postigli bolju kvalitetu slike.
- Ako je kvaliteta slike slaba iako koristite antenu, pokušajte je okrenuti u pravom smjeru.
- Antenski kabel i pretvarač ne isporučuju se s proizvodom.
- Podržani DTV zvuk: MPEG, Dolby Digital, Dolby Digital Plus, HE-AAC

## Priključivanje satelitske antene

(Samo satelitski modeli)

Povežite televizor sa satelitskom antenom putem satelitske utičnice koristeći satelitski RF kabel (75 Ω).

## Povezivanje CI modula

(Ovisno o modelu)

Za pregled kodiranih usluga (koje se naplaćuju) u digitalnom načinu rada.

- Provjerite je li CI modul u utor za PCMCIA karticu umetnut u pravom smjeru. Ako modul nije ispravno umetnut, može doći do oštećenja na televizoru i utoru za PCMCIA karticu.
- Ako se na televizoru ne prikazuju videozapisi i audiozapisi kad je priključen CI+ CAM, kontaktirajte davatelja zemaljskih/kabelskih/satelitskih usluga.

## Postavljanje izlaznog zvučnika

(Ovisno o modelu)

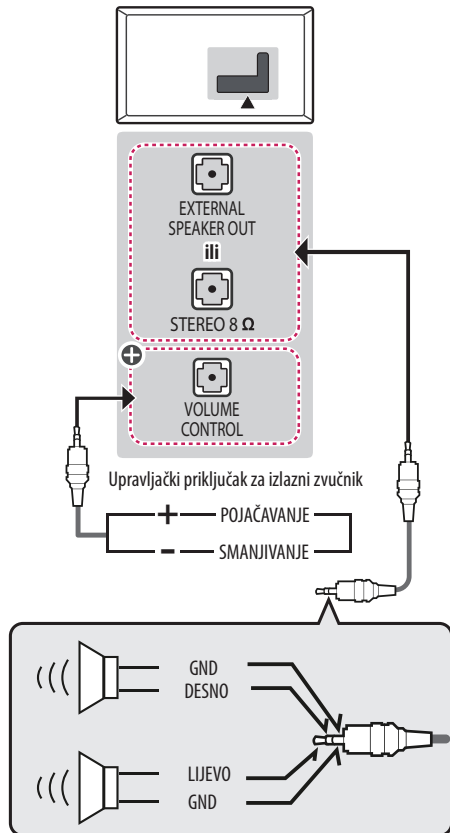

⊕ : Ovisno o modelu

- Koristite samo s tropolnim 3,5-milimetarskim stereopriključkom.
- Slušalice nemojte priključivati na priključak koji služi za povezivanje vanjskog zvučnika.

## Način rada s priključkom za upravljanje glasnoćom

(Ovisno o modelu)

- Specifikacije kabela

	<p>Procesor digitalnog ulaza i izlaza opće namjene svaki pin za pojačavanje/smanjivanje postavlja na 3,3 V.</p>
	<p>Procesor otkriva prijelaz s 3,3 V na GND razinu za upravljanje glasnoćom.</p>

## Postavke mreže

### Ožičena mrežna veza

(Ovisno o modelu)

Televizor se putem **LAN** priključka može povezati s Pro:Centric poslužiteljem. Nakon fizičkog spajanja, televizor treba postaviti za mrežnu komunikaciju. Spojite **LAN** priključak modema ili usmjerivača od Pro:Centric poslužitelja do **LAN** priključka na televizoru.

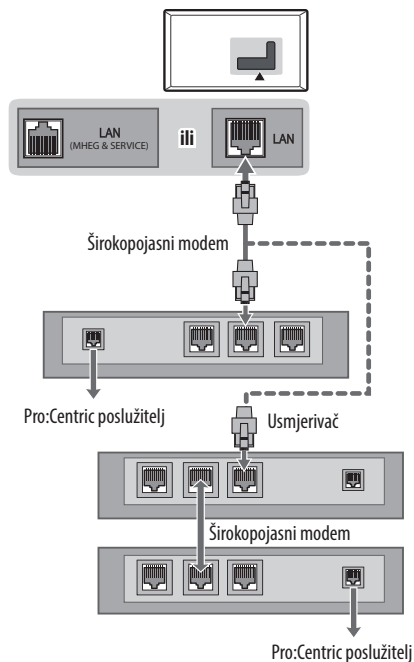

Spojite **LAN** priključak modema ili usmjerivača s **LAN** priključkom na televizoru.



- Modularni telefonski kabel nemojte ukapčati u **LAN** priključak.
- Kako postoje različiti načini povezivanja, slijedite upute svog davatelja telekomunikacijskih usluga ili davatelja internetskih usluga.

### Ostale veze

Priključite TV na vanjske uređaje. Za sliku i zvuk najbolje kvalitete priključite vanjski uređaj i TV putem HDMI kabela. Odvojeni kabel ne isporučuje se u kompletu.

## Daljinski upravljač

(Neki gumbi i usluge možda neće biti dostupni, ovisno o modelima ili regijama.)

Opisi u ovom priručniku temelje se na tipkama daljinskog upravljača. Pažljivo pročitajte ovaj priručnik i ispravno koristite televizor.

Kada mijenjate baterije, otvorite poklopac za baterije, zamijenite ih (1,5 V AAA) tako da odgovaraju  $\oplus$  i  $\ominus$  polu kako prikazuje oznaka u odjeljku za baterije, a zatim vratite poklopac. Baterije izvadite redoslijedom obrnutim od redosljeda umetanja.

Daljinski upravljač obavezno usmjerite prema senzoru daljinskog upravljača na televizoru.

(Ovisno o modelu)



**⏻ (NAPAJANJE)** Uključivanje i isključivanje televizora.

**TV/RAD** Odabir radijskog, televizijskog ili DTV programa.

**SUBTITLE** Prikazuje željene titlove u digitalnom načinu rada.

**AD** Omogućit će se audio opisi.

**⏮ (RATIO)** Promjena veličine slike.

**📶 (ULAZ)** Promjena izvora ulaznog signala.

**Brojčane tipke** Unos brojeva.

**LIST** Pristup popisu spremjenih programa.

**Q.VIEW** Povratak na posljednji gledani program.

**+ / -** Prilagodba glasnoće.

**FAV** Pristup popisu omiljenih programa.

**GUIDE** Prikazuje vodič programa.

**🔇 (ISKLJUČIVANJE ZVUKA)** Isključivanje zvuka.

**^ P v** Kretanje kroz spremljene programe.

**^ PAGE v** Prelazak na prethodni ili sljedeći zaslon.

**Tipke teleteksta** **TEXT, T.OPT** Te se tipke koriste za upravljanje teletekstom.

**🏠 (POČETNA)** Pristup početnom izborniku.

**⚙️ (Postavke)** Pristup izborniku s postavkama.

**Q.MENU** Pristup brzim izbornicima.

**Navigacijske tipke (gore/dolje/lijevo/desno)** Kretanje kroz izbornike ili opcije.

**⏹ OK** Odabir izbornika ili opcija i potvrda unosa.

**BACK** Povratak na prethodnu razinu.

**EXIT** Izlaz iz prikaza na zaslonu i povratak na gledanje TV programa.

**ⓘ INFO** Pregledava informacije o trenutnom programu i zaslonu.

**● REC/\*** Početak snimanja i prikaz izbornika snimanja. (Samo za modele koji podržavaju Time Machine<sup>Ready</sup>)

**Upravljačke tipke** Upravlja medijskim sadržajima.

Pomoću njih možete pristupiti posebnim funkcijama u određenim izbornicima.

(Ovisno o modelu)

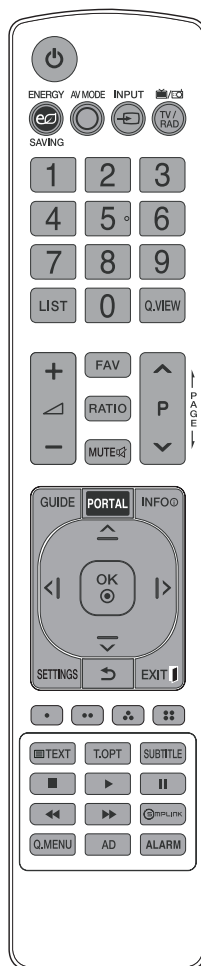

 (NAPAJANJE) Uključivanje i isključivanje televizora.

 ENERGY SAVING Podešavanje svjetline zaslona kako bi se smanjila potrošnja električne energije.

 AV MODE Odabir AV načina rada.

 INPUT Promjena izvora ulaznog signala.

 TV/RAD  Odabir radijskog, televizijskog ili DTV programa.

**Brojčane tipke** Unos brojeva.

**LIST** Pristup popisu spremljenih programa.

**Q.VIEW** Povratak na posljednji gledani program.

 Prilagodba glasnoće.

**FAV** Pristup popisu omiljenih programa.

**RATIO** Promjena veličine slike.

**MUTE**  Isključivanje zvuka.

  Kretanje kroz spremljene programe.

 **PAGE**  Prelazak na prethodni ili sljedeći zaslom.

**GUIDE** Prikazuje vodič programa.

**PORTAL** Prikaz i uklanjanje hotelskog interaktivnog sučelja.

**INFO**  Pregledava informacije o trenutnom programu i zaslonu.





**Navigacijske tipke (gore/dolje/lijevo/desno)** Kretanje kroz izbornike ili opcije.

**OK**  Odabir izbornika ili opcija i potvrda unosa.

**SETTINGS** Pristup glavnim izbornicima.

 (Natrag) Povratak na prethodnu razinu.

**EXIT**  Izlaz iz prikaza na zaslonu i povratak na gledanje TV programa.

    Pomoću njih možete pristupiti posebnim funkcijama u određenim izbornicima.

**Tipke teleteksta**  **TEXT, T.OPT** Te se tipke koriste za upravljanje teletekstom.

**SUBTITLE** Prikazuje željene titlove u digitalnom načinu rada.

**Upravljačke tipke**      Upravlja medijskim sadržajima.

 SIMPLINK Pristup AV uređajima koji su putem HDMI-CEC povezani pomoću HDMI kabela. Otvaranje izbornika SIMPLINK.

**Q.MENU** Pristup brzim izbornicima.

**AD** Omogućit će se audio opisi.

**ALARM** Postavljanje funkcije alarma.

## Licence

Podržane licence mogu se razlikovati ovisno o modelu. Za dodatne informacije o licencama posjetite [www.lg.com](http://www.lg.com).

### DOLBY AUDIO™

Proizvedeno pod licencom Dolby Laboratories. Dolby, Dolby Vision, Dolby Audio, i duplo-D simbol su zaštitne marke Dolby Laboratories.

### HDMI™ HIGH-DEFINITION MULTIMEDIA INTERFACE

The terms HDMI and HDMI High-Definition Multimedia Interface, and the HDMI Logo are trademarks or registered trademarks of HDMI Licensing LLC in the United States and other countries.

### DIVX™ HD

This DivX Certified® device has passed rigorous testing to ensure it plays DivX® video.

To play purchased DivX movies, first register your device at [vod.divx.com](http://vod.divx.com). Find your registration code in the DivX VOD section of your device setup menu.

DivX Certified® to play DivX® video up to HD 1080p, including premium content.

DivX®, DivX Certified® and associated logos are trademarks of DivX, LLC and are used under license.

Covered by DivX Patents 7,295,673; 7,515,710; RE45,052; and others available at [www.divx.com/patents](http://www.divx.com/patents)

(Ovisno o modelu)



 HEVC Advance™  
Covered by Patents at [patentlist.hevcadvance.com](http://patentlist.hevcadvance.com)

# Obavijest s informacijama o softveru s otvorenim izvornim kodom

Za pristup otvorenom kodu prema licencama GPL, LGPL, MPL i ostalim licencama za softver s otvorenim kodom sadržan u ovom uređaju posjetite <http://opensource.lge.com>.

Osim izvornog koda, možete preuzeti sve predmetne uvjete licence, izjave o odricanju odgovornosti i napomene o autorskim pravima.

LG Electronics vam nudi i mogućnost dostave izvornog koda na CD ROM-u uz određenu naknadu troškova za medij, dostavu i obradu narudžbe. Pišite nam na [opensource@lge.com](mailto:opensource@lge.com).

Ponuda vrijedi tri godine nakon naše zadnje otpreme ovog proizvoda. Ponuda vrijedi za sve koji su upoznati s ovom informacijom.

## Rješavanje problema

Verzija softvera može se ažurirati za bolju učinkovitost. Kupac treba osigurati kompatibilnost svoje opreme sa softverom tvrtke LGE. Ako je potrebno, obratite se tvrtki LGE i preuzmite revidiranu verziju softvera sukladno uputama koje daje tvrtka LGE.

Ne mogu upravljati televizorom pomoću daljinskog upravljača.

- Provjerite senzor daljinskog upravljača i pokušajte ponovno.
- Provjerite postoji li neka prepreka između televizora i daljinskog upravljača.
- Provjerite rade li baterije i jesu li ispravno umetnute (⊕ na ⊕, ⊖ na ⊖).

Nema slike ni tona.

- Provjerite je li uređaj uključen.
- Provjerite je li kabel za napajanje priključen na zidnu utičnicu.
- Provjerite je li sve u redu sa zidnom utičnicom tako da u nju uključite neki drugi uređaj.

Televizor se iznenada isključuje.

- Provjerite postavke kontrole napajanja. Možda je prekinut dovod napajanja.
- Provjerite je li značajka **Automatski isključi** (ovisno o modelu) / **Vrijeme gašenja** / **Mjerač isključen** aktivirana u postavkama za **Mjerači**.
- Ako nema signala kada se televizor uključuje, automatski će se isključiti nakon 15 minuta bez aktivnosti.

Prilikom povezivanja s računalom (RGB/HDMI/DVI) na zaslonu se prikazuje poruka **Nema signala** ili **Krivi format**.

- Isključite i ponovno uključite televizor koristeći daljinski upravljač.
- Ponovo priključite RGB/HDMI kabel.
- Ponovno pokrenite računalo dok je televizor uključen.

## Nepravilni prikaz

- Ako je proizvod hladan na dodir, može doći do manjeg "treperenja" pri uključivanju. To je uobičajeno i ne predstavlja neispravnost proizvoda.
- Ovaj zaslon je napredan proizvod koji sadrži više milijuna piksela. Možda ćete na zaslonu uočiti sitne crne točkice i/ili svijetle točkice (crvene, plave ili zelene) veličine 1 ppm. To ne predstavlja kvar i ne utječe na djelotvornost i pouzdanost proizvoda. Do te pojave dolazi i kod proizvoda trećih proizvođača te ona ne predstavlja prihvatljiv razlog za zamjenu proizvoda ili povrat novca.
- Možda ćete uočiti različitu svjetlinu i boje na zaslonu, ovisno o kutu gledanja (lijevo/desno/gore/dolje). Do pojave dolazi zbog tehničkih značajki zaslona. Pojava ne utječe na djelotvornost proizvoda i ne predstavlja kvar.
- Dugotrajni prikaz statične slike može uzrokovati trajno zaostajanje slike. Izbjegavajte dugotrajni prikaz statične slike na zaslonu televizora.

## Stvaranje zvukova

- Pucketanje: Pucketanje koje se javlja prilikom gledanja ili isključivanja televizora nastaje zbog toplinskog skupljanja plastike koja je uzrokovana temperaturom i vlažnosti. Taj je zvuk uobičajen za proizvode kod kojih je potrebna toplinska deformacija.
- Zujanje električnih sklopova/ploče: Sklop za brzo prebacivanje koji daje veliku količinu struje za rad proizvoda generira tihi zvuk. Zvuk može biti glasniji ili tiši, ovisno o proizvodu. Taj generirani zvuk ne utječe na djelotvornost i pouzdanost proizvoda.

# Specifikacije

<b>CI modul (Š x V x D)</b>		100,0 mm x 55,0 mm x 5,0 mm
<b>Uvjeti u okruženju</b>	<b>Radna temperatura</b>	Od 0 °C do 40 °C
	<b>Radna vlažnost</b>	Manja od 80 %
	<b>Temperatura za skladištenje</b>	Od -20 °C do 60 °C
	<b>Vlažnost skladišta</b>	Manja od 85 %

(Ovisno o državi)

	<b>Digitalna TV</b>			<b>Analogna televizija</b>
<b>Televizijski sustav</b>	DVB-S/S2 DVB-C DVB-T/T2			PAL/SECAM, B/G, D/K, I, SECAM L
<b>Pokriveni kanali (Frekvencija)</b>	DVB-S/S2	DVB-C	DVB-T/T2	46 ~ 862 Mhz
	950 ~ 2150 Mhz	46 ~ 890 Mhz	VHF III : 174 ~ 230 Mhz UHF IV : 470 ~ 606 Mhz UHF V : 606 ~ 862 Mhz  S frekvencija II : 230 ~ 300 Mhz S frekvencija III : 300 ~ 470 Mhz	
<b>Maksimalan broj programa koji se mogu spremiti</b>	6000	2000		
<b>Impedancija vanjske antene</b>	75 Ω			

## Način rada koji podržava HDMI/DVI-DTV

Razlučivost	Horizontalna frekvencija (kHz)	Vertikalna frekvencija (Hz)
640 x 480	31,46	59,94
	31,50	60,00
720 x 480	31,469	59,94
	31,50	60,00
720 x 576	31,250	50,00
1280 x 720	37,50	50,00
	45,00	60,00
	44,96	59,94
1920 x 1080	28,125	50,00
	33,75	60,00
	33,72	59,94
	56,250	50,00
	67,50	60,00
	67,432	59,94
	27,00	24,00
	26,973	23,976
	33,75	30,00
	33,716	29,976

## Način rada koji podržava RGB-PC

(Samo za LV34\*\*)

Razlučivost	Horizontalna frekvencija (kHz)	Vertikalna frekvencija (Hz)
640 x 350	31,468	70,09
720 x 400	31,469	70,08
640 x 480	31,469	59,94
800 x 600	37,879	60,31
1024 x 768	48,363	60,00
1152 x 864	54,348	60,053
1360 x 768	47,712	60,015
1280 x 1024	63,981	60,020
1920 x 1080	66,587	59,934
1920 x 1080	67,50	60,00

## Način rada koji podržava HDMI/DVI-PC

(Za PC način rada koristite HDMI IN 1)

Razlučivost	Horizontalna frekvencija (kHz)	Vertikalna frekvencija (Hz)
640 x 350	31,468	70,09
720 x 400	31,469	70,08
640 x 480	31,469	59,94
800 x 600	37,879	60,31
1024 x 768	48,363	60,00
1152 x 864	54,348	60,053
1360 x 768	47,712	60,015
1280 x 1024	63,981	60,020
1920 x 1080	67,50	60,00

## Informacije o komponentnom priključku

Komponentni priključci na televizoru	Y	P <sub>B</sub>	P <sub>R</sub>
--------------------------------------	---	----------------	----------------

Izlazni videopriključci na DVD reproduktoru	Y	P <sub>B</sub>	P <sub>R</sub>
	Y	B-Y	R-Y
	Y	Cb	Cr
	Y	Pb	Pr

Signal	Komponentni
480i / 576i	0
480p / 576p	0
720p / 1080i	0
1080p	0

## Podržani video formati

- Maksimum : 1920 x 1080 @ 30p (samo Motion JPEG 640 x 480 @ 30p)
- .asf, .wmv  
[Video] MPEG-4 Part2, XViD, H.264/AVC, VC1(WMV3, WVC1), MP43  
[Zvuk] WMA Standardno, WMA9(Pro), MP3, AAC, AC3
- .divx, .avi  
[Video] MPEG-2, MPEG-4 Part2, DivX3.11, DivX4, DivX5, DivX6, XViD, H.264/AVC  
[Zvuk] HE-AAC, LPCM, ADPCM, MPEG- 1 Layer I, MPEG-1 Layer II, Dolby Digital, MPEG-1 Layer III (MP3)
- .ts, .trp, .tp, .mts, .m2ts  
[Video] H.264/AVC, MPEG-2, H.265/HEVC  
[Zvuk] MPEG-1 Layer I, MPEG-1 Layer II, MPEG-1 Layer III (MP3), Dolby Digital, Dolby Digital Plus, AAC, HE-AAC
- .vob  
[Video] MPEG-1, MPEG-2  
[Zvuk] Dolby Digital, MPEG-1 Layer I, MPEG- 1 Layer II, DVD-LPCM
- .mp4, .m4v, .mov  
[Video] MPEG-2, MPEG-4 Part2, DivX3.11, DivX4, DivX5, XViD, H.264/AVC  
[Zvuk] AAC, MPEG-1 Layer III (MP3)
- .mkv  
[Video] MPEG-2, MPEG-4 Part2, XViD, H.264/AVC  
[Zvuk] HE-AAC, Dolby Digital, MPEG-1 Layer III (MP3), LPCM
- motion JPEG  
[Video] MJPEG  
[Zvuk] LPCM, ADPCM
- .mpg, .mpeg, .mpe  
[Video] MPEG-1, MPEG-2  
[Zvuk] MPEG-1 Layer I, MPEG-1 Layer II, Dolby Digital, LPCM
- .dat  
[Video] MPEG-1, MPEG-2  
[Zvuk] MP2
- .flv  
[Video] Sorenson H.263, H.264/AVC  
[Zvuk] MP3, AAC, HE-AAC
- .3gp  
[Video] H.264/AVC, MPEG-4 Part2  
[Zvuk] AAC, AMR(NB/WB)

## Podržani formati zvuka

- Vrsta datoteke : mp3  
[Brzina prijenosa podataka] 32 kbps ~ 320 kbps  
[Učestalost sempliranja] 16 kHz – 48 kHz  
[Podrška] MPEG-1, MPEG-2, Layer2, Layer3
- Vrsta datoteke : AAC  
[Brzina prijenosa podataka] Slobodan format  
[Učestalost sempliranja] 8 kHz – 48 kHz  
[Podrška] ADIF, ADTS
- Vrsta datoteke : M4A  
[Brzina prijenosa podataka] Slobodan format  
[Učestalost sempliranja] 8 kHz – 48 kHz  
[Podrška] MPEG-4
- Vrsta datoteke : WMA  
[Brzina prijenosa podataka] 128 kbps ~ 320 kbps  
[Učestalost sempliranja] 8 kHz – 48 kHz  
[Podrška] WMA7, WMA8, WMA9 Standardno
- Vrsta datoteke : WMA 10 Pro  
[Brzina prijenosa podataka] ~ 768 kbps  
[Kanal / Učestalost sempliranja]  
M0 : do 2 kanala pri 48 kHz, (Osim u načinu rada s niskim brzinama prijenosa (LBR)),  
M1 : do 5.1 kanala pri 48 kHz,  
M2 : do 5.1 kanala pri 96 kHz  
[Podrška] WMA 10 Pro
- Vrsta datoteke : OGG  
[Brzina prijenosa podataka] Slobodan format  
[Učestalost sempliranja] 8 kHz – 48 kHz  
[Podrška] OGG Vorbis
- Vrsta datoteke : WAV  
[Brzina prijenosa podataka] 64 Kb/s ~ 1,5 Mb/s  
[Učestalost sempliranja] 8 kHz – 48 kHz  
[Podrška] LPCM  
[Dubina boje] 8 bita / 16 bita / 24 bita

## Podržani formati fotografija

- Kategorija : 2D (jpeg, jpg, jpe)  
[Dostupna vrsta datoteke]  
SOF0 : Osnovno,  
SOF1 : Proširen slijed,  
SOF2 : Progresivno  
[Veličina fotografije]  
Minimalno : 64 x 64,  
Maksimalno (Uobičajeno) : 15360 (Š) x 8640 (V),  
Maksimalno (Progresivno) : 1920 (Š) x 1440 (V)
- Kategorija : BMP  
[Veličina fotografije] Minimalno : 64 x 64, Maksimalno : 9600 x 6400
- Kategorija : PNG  
[Dostupna vrsta datoteke] Ispreplitana, Nije ispreplitana  
[Veličina fotografije]  
Minimalno : 64 x 64,  
Maksimalno (Ispreplitana) : 1200 x 800,  
Maksimalno (Nije ispreplitana) : 9600 x 6400
- Prikaz datoteka u formatu BMP i PNG mogao bi biti sporiji od onih u formatu JPEG.
- Nestandardne datoteke s fotografijama/slikama možda se neće prikazati.



Zapišite broj modela i serijski broj televizora.  
Te informacije potražite na oznaci na stražnjoj  
strani uređaja i prosljedite ih zastupniku kad tražite  
servisiranje.

MODEL \_\_\_\_\_

SERIJSKI  
BROJ \_\_\_\_\_