



www.lg.com

Copyright © 2023 LG Electronics Inc.
Todos los derechos reservados.

ESPAÑOL



Pantalla

MANUAL DEL USUARIO

Seguridad y Consultas

Lea atentamente este manual antes de poner en funcionamiento el equipo y consérvelo para usar en futuras consultas.

27LX5QKNA

Los números de modelo y de serie del producto se encuentran ubicados en su parte posterior. Regístrelos en el siguiente espacio por si alguna vez necesita recurrir al servicio técnico.

Modelo

N.º de serie

Instrucciones de Seguridad Importantes

- Lea estas instrucciones.
- Conserve estas instrucciones.
- Preste atención a las advertencias.
- Siga todas las instrucciones.
- No use el aparato cerca del agua.
- Limpie únicamente con un paño seco.
- No tape ni bloquee las aberturas de ventilación. Realice la instalación siguiendo las instrucciones del fabricante.
- No instale el producto cerca de fuentes de calor como radiadores, rejillas de calefacción central, estufas u otro tipo de aparatos que emitan calor (incluidos los amplificadores).
- No anule el propósito de seguridad del enchufe polarizado o del enchufe a tierra. Un enchufe polarizado tiene dos clavijas, una más ancha que la otra. Un enchufe a tierra tiene dos clavijas y un tercer terminal de puesta a tierra. La clavija ancha o el terminal de puesta a tierra se proveen para proteger al usuario. Si el enchufe del equipo no entra en la toma, consulte a un electricista para cambiar el tomacorriente.
- Asegúrese de que el cable de alimentación esté protegido para evitar que lo pisen o aplasten, especialmente en los enchufes, los tomacorrientes o el punto de salida desde el aparato.
- Use únicamente los accesorios recomendados por el fabricante.
- Use el producto únicamente en mesas portátiles, pies, trípodes, soportes o mesas indicados por el fabricante o provistos con el aparato. Al emplear una mesa portátil, tenga cuidado al moverla con el aparato encima, para evitar daños por caídas.



- Desenchufe el aparato durante tormentas eléctricas o si no planea usarlo durante un periodo prolongado.
- Consulte todas las cuestiones de servicio de mantenimiento al personal de servicio calificado. El servicio es necesario cuando el aparato sufre algún tipo de daño, por ejemplo, cuando un cable de suministro eléctrico o un conector está dañado, se derrama líquido o se cae un objeto dentro del aparato, el aparato se expone a la lluvia o a la humedad, no funciona en forma normal o sufre una caída.

Revisión antes del uso

- 1 Coloque el producto en una superficie plana con el logotipo hacia arriba.

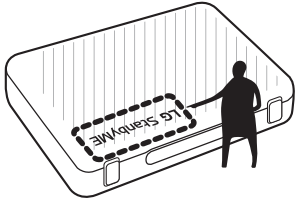

- 2 Conecte el cable de alimentación para usarlo por primera vez. El terminal de alimentación de ca se encuentra dentro de la cubierta en la parte superior derecha detrás del producto.

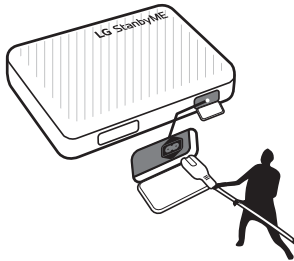

- 3 Tire de la parte superior del mecanismo de bloqueo que se encuentra en la parte delantera del producto para desbloquearlo. Levante la cubierta superior del producto hacia arriba para abrirlo.

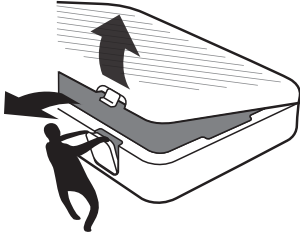

- 4 Levante la pantalla hacia arriba mirando hacia adelante.

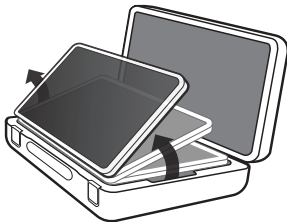

- 5 Levante la pantalla lo máximo posible y gírela en el sentido de las agujas del reloj. (No la gire en el sentido contrario a las agujas del reloj).



- 6 Utilice la ranura superior para levantar la cubierta de accesorios ubicada en la parte inferior de la pantalla. Es probable que esté ajustada por cuestiones de seguridad. Ejerza un poco de fuerza para soltarla. Guarde el cable de alimentación en el espacio que hay dentro de la cubierta. (Según el país)

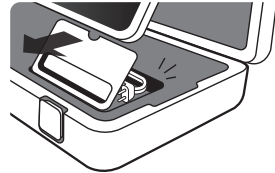

- 7 Abra la tapa del terminal que se encuentra en la parte trasera del producto y revise el interruptor de la batería. Se puede prevenir la descarga cuando el interruptor de la batería está apagado (O dirección).

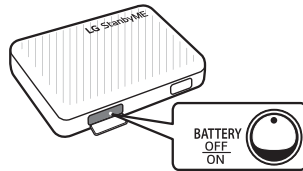

- 8 Utilice la bandeja de accesorios para guardar el control remoto e instalar el teléfono.

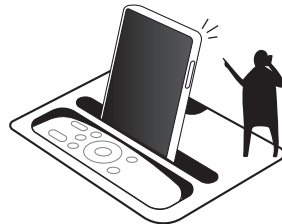

Antes de leer este manual

- El manual del usuario de este producto consta de dos partes: el manual del usuario y la guía del usuario. En el manual del usuario, se explican los pasos para instalar el producto adquirido y, en la guía del usuario digital, se muestra cómo utilizar las diversas funciones del producto.
- **Manual del usuario:** El manual del usuario contiene instrucciones de seguridad que debe seguir cuando utilice el producto. Además, en él se explica la manera de conectar un dispositivo externo al producto y utilizar el control remoto. Para obtener más información sobre los componentes y las instrucciones de instalación, consulte la guía adicional que se suministra junto con el producto.
- **Guía del usuario:** En la guía del usuario digital que se encuentra disponible con el producto, se brinda más información sobre cómo utilizar las diversas funciones. En el control remoto, seleccione el menú que se muestra a continuación.
 - Para abrir la GUÍA DEL USUARIO (⊗) → (⊙) → [Asistencia] → [Guía del usuario]

Nota

- LG Electronics no es responsable de las fallas del producto o las lesiones que resulten del uso de productos de imitación que no sean originales.
- Los componentes y los accesorios del producto están sujetos a cambios sin previo aviso para mejorar el funcionamiento. El nombre del modelo o el diseño pueden variar según las circunstancias o las políticas del fabricante.
- Las imágenes que se muestran en este manual pueden diferir del producto real.

Revisión de los accesorios



Manual del usuario



Cable de alimentación



Control remoto



Organización de cables

Complementos opcionales

- El cable para conectar dispositivos externos se debe adquirir por separado.

¡Advertencia! Instrucciones de seguridad



PRECAUCIÓN

RIESGO DE CHOQUE ELÉCTRICO

NO ABRIR



PRECAUCIÓN: PARA REDUCIR EL RIESGO DE DESCARGAS ELÉCTRICAS, NO quite la cubierta (o la parte posterior). El usuario no puede cambiar ni reparar los componentes internos. Consulte únicamente al personal de servicio calificado.



El símbolo tiene como fin alertar al usuario sobre la presencia de voltaje peligroso sin aislamiento dentro del compartimento del producto que puede tener la potencia suficiente como para representar un riesgo de descargas eléctricas para los usuarios.



Este símbolo tiene como fin alertar al usuario sobre la presencia de instrucciones importantes de funcionamiento y mantenimiento (servicio) en la documentación que se incluye con el aparato.

ADVERTENCIA: PARA REDUCIR EL RIESGO DE INCENDIOS O DESCARGAS ELÉCTRICAS, NO exponga el producto a la lluvia o la humedad.

- PARA EVITAR UN INCENDIO, MANTENGA LAS VELAS U OTROS ELEMENTOS CON FUEGO LEJOS DEL PRODUCTO EN TODO MOMENTO.

- **No coloque el producto ni el control remoto en un lugar con las siguientes condiciones:**

- Mantenga el aparato alejado de la luz solar directa.
- Áreas con alto nivel de humedad, como lo puede ser un baño.
- Cerca de fuentes de calor como estufas u otros dispositivos que emitan calor.
- Cerca del mostrador de la cocina o de humidificadores ya que pueden estar expuestos a vapor o aceites.
- Áreas expuestas a lluvia o viento.
- No exponga el producto a ningún tipo de goteo ni salpicaduras, y no coloque sobre o por encima de la pantalla (por ejemplo, en estantes que pudieran encontrarse arriba de la unidad) ningún tipo de objeto que contenga líquido, como floreros, tazas, etc.
- No coloque el producto cerca de objetos inflamables, como gasolina o velas, ni lo exponga a un sistema de aire acondicionado de forma directa.
- No lo instale en lugares con demasiado polvo.
- No lo coloque sobre muebles altos o que no sean seguros, tales como estantes o estanterías.

No seguir estas indicaciones podría provocar un incendio, una descarga eléctrica, una combustión o explosión, fallas o deformaciones del producto.

- **Ventilación**

- Instale el producto en un lugar con ventilación adecuada. No lo coloque en un lugar cerrado como, por ejemplo, un estante para libros.
 - No instale el producto en alfombras o cojines.
 - No bloquee o cubra el producto con paño u otros materiales mientras esté conectado.
- Procure no tocar las aberturas de ventilación. Si se utiliza el producto por un tiempo prolongado, puede que las aberturas de ventilación se calienten.
 - Proteja el cable de alimentación de daños físicos o mecánicos, es decir, que no se tuerza, doble, deforme, que no quede atrapado al cerrar una puerta y que no lo pisen. Preste especial atención a los enchufes, tomacorrientes de la pared y al punto de salida del cable en el aparato.
 - No mueva el producto mientras el cable de alimentación esté conectado.
 - No utilice un cable de alimentación que esté dañado o suelto.
 - Al desconectar el cable, asegúrese de hacerlo desde el enchufe. No tire del cable de alimentación para desconectar el producto.
 - No conecte demasiados dispositivos al mismo tomacorriente de cada dado que podría provocar incendios o descargas eléctricas.
 - Cuando se conecta el enchufe a un tomacorriente, conecte primero el cable al producto y después conecte el enchufe del cable al tomacorriente.

- **Desconexión del dispositivo de la alimentación principal**

- El conector de alimentación es el dispositivo de desconexión. En caso de emergencia, el conector de alimentación debe ser de fácil acceso.
- No deje que los niños se trepen al producto o se cuelguen de este. De lo contrario, puede que el producto se caiga y provoque lesiones graves.
- **Puesta a tierra** (Excepto dispositivos sin conexión a tierra.)
 - El producto con un enchufe de ca de tres clavijas con conexión a tierra se debe conectar a un tomacorriente de ca de tres clavijas con conexión a tierra. Asegúrese de conectar el cable de conexión a tierra para evitar posibles descargas eléctricas.
- Nunca toque el aparato o la antena durante una tormenta eléctrica. Podría electrocutarse.
- Asegúrese de que el cable de alimentación esté conectado de manera segura al producto y al tomacorriente de pared. De lo contrario, el enchufe y el tomacorriente podrían dañarse y, en casos extremos, podría producirse un incendio.
- No inserte objetos metálicos o inflamables en el producto. Si un objeto extraño ingresa al producto, desenchufe el cable de alimentación y póngase en contacto con el centro de atención al cliente.
- No toque el extremo del cable de alimentación mientras esté enchufado. Podría electrocutarse.
- **Si ocurre lo siguiente, desenchufe el producto de inmediato y póngase en contacto con el centro de atención al cliente local.**
 - Se dañó el producto.
 - Si ingresa agua o alguna otra sustancia a, por ejemplo, el adaptador de ca, el cable de alimentación o el producto.
 - Si percibe humo u otros olores que provienen del producto.
 - Si hay tormentas eléctricas o cuando no se utiliza por un largo período de tiempo.

Incluso si el producto se apaga mediante el control remoto o el botón, la fuente de alimentación de ca permanece conectada a la unidad al menos que se la desenchufe.

- No utilice equipo de alto voltaje cerca del producto (por ejemplo, un matainsectos eléctrico). Esto puede causar que el producto funcione mal.
- Prender el producto cuando este o el cable estén mojados puede provocar fallas en el producto o una descarga eléctrica.
- Cuando gire la pantalla de modo paisaje a modo retrato, hágalo en el sentido de las agujas del reloj.
- No intente modificar este producto de ninguna manera sin autorización previa por escrito de LG Electronics. Puede provocar un incendio o una descarga eléctrica por accidente. Póngase en contacto con el centro de atención al cliente local para obtener servicio técnico o reparaciones. La modificación sin autorización podría anular la autoridad del usuario para operar este producto.

- Utilice solo accesorios/acoplamientos aprobados por LG Electronics. No seguir estas indicaciones podría provocar un incendio, una descarga eléctrica, fallas o daños en el producto.
- Nunca desarme el adaptador de ca o el cable de alimentación. Esto podría provocar un incendio o descargas eléctricas.
- Maneje el adaptador cuidadosamente para evitar dejarlo caer o golpearlo. No exponga el adaptador a descargas externas. Un golpe podría dañar el adaptador.
- Para reducir el riesgo de incendio o descarga eléctrica, no toque el producto con las manos mojadas. Si las clavijas del cable de alimentación están mojadas o cubiertas de polvo, seque el conector de alimentación por completo o retire el polvo.
- Asegúrese de que el dispositivo está instalado cerca de la toma de corriente a la que está conectado y que dicha toma es accesible.
- **Baterías**
 - Guarde los accesorios (baterías, etc.) en un lugar seguro lejos del alcance de los niños.
 - No provoque un corto circuito, desarme o permita que las baterías se recalienten. No arroje las baterías al fuego. No debe exponer las baterías al calor excesivo.
 - Precaución: Utilice las baterías indicadas para este producto. Existe riesgo de incendio o explosión si se reemplaza la batería por un tipo incorrecto.
 - No almacene o transporte el producto a presiones menores que 11,6 kPa o altitudes mayores a 15 000 m.
- **Traslados**
 - Cuando lo traslade, asegúrese de que el aparato esté apagado, desenchufado y que no quede ningún cable conectado. Es posible que se necesiten dos o más personas para transportar los productos de gran tamaño. No ejerza presión ni coloque objetos pesados sobre el panel frontal del producto. No seguir estas indicaciones podría resultar en un daño al producto, peligro de incendio o lesiones.
 - Sujete el producto de forma segura cuando lo mueva después de cargarlo. El impacto puede provocar daños en el producto.
 - Transportar el producto con el maletín abierto puede dañar el producto o causar lesiones.
 - Cuando cierre el producto, compruebe que el seguro esté bien cerrado antes de moverlo.
- Mantenga el material de embalaje contra la humedad y el embalaje de vinilo fuera del alcance de los niños.
- No permita que se golpee el producto, que algún objeto se caiga dentro de él y no golpee la pantalla con nada.
- No ejerza demasiada presión sobre el panel con la mano o un objeto filoso, como un clavo, un lápiz o una lapicera, ni raye la superficie. Puede causar daños en la pantalla.
- No apriete la pantalla, rasque la superficie con un objeto metálico ni aplique fuerza sobre este.
 - La pantalla podría romperse, lo que puede causar lesiones personales o fallas en el funcionamiento del producto.
- No exponga la pantalla táctil a impactos fuertes. De lo contrario, se podrían dañar los sensores táctiles (pantalla táctil).
- Como el interruptor ubicado en la parte trasera del producto es para la alimentación interna, seguirá conectado a la fuente principal incluso cuando el producto esté apagado.
- Cuando cargue el producto, asegúrese de conectarlo al tomacorriente en la posición correcta.
- No coloque el producto en una superficie inclinada cuando está de pie.
- Si tira de la manija con fuerza, puede dañarse el producto.
- La batería del producto podría agotarse si el maletín no está bien cerrado.
- El producto puede llegar a sufrir daños o decoloración si está en contacto con aceites o cosméticos.
- Se puede dañar el producto si se cierra el maletín con algún objeto dentro.
- El producto puede dañarse si se aplica una fuerza excesiva al girar la pantalla o ajustar la altura o al abrir y cerrar el maletín.
- La exposición prolongada y directa del producto a la luz del sol con el maletín abierto puede decolorarlo.
- Podría llegar a lastimarse si su mano queda atorada dentro del maletín.
- No empuje ni patee el producto.
- No coloque objetos pesados sobre el producto.
- No se monte sobre el producto como si fuera una tabla de nado.
- No fuerce el producto para que gire en un ángulo que exceda su límite.
- Tenga cuidado si tiene mascotas.
- **Limpieza**

Este producto no es resistente al agua.

 - Cuando lo limpie, desenchufe el cable de alimentación y limpie con cuidado con un paño suave y seco. No rocíe el producto con agua u otros líquidos de manera directa. No limpie el producto con sustancias químicas, tales como limpiadores de vidrios, cualquier tipo de ambientador, insecticida, lubricante, cera (de automóvil o industrial), productos abrasivos, diluyentes, benceno o alcohol, ya que pueden dañar el producto o el panel. Podría causar daños al producto o una descarga eléctrica.

Si la tela en la parte posterior del producto entra en contacto con una sustancia extraña, límpiela de inmediato con un pañuelo desechable o un trapo húmedo limpio.

 - De lo contrario, se podría generar una mancha.

• Precauciones al utilizar la batería integrada

- Si sale líquido de la batería, suspenda su uso de inmediato y evite el contacto con la piel y los ojos. Podría causar ceguera o quemaduras. Si observa alguna anomalía en la parte del cuerpo que entró en contacto con el líquido, lave la zona con suficiente agua y acuda a un médico.
- No deseche las baterías de manera incorrecta. De lo contrario, podría haber riesgo de explosión o incendio. Las pautas para el desecho de baterías varían según el país y la región. Deseche las baterías de la manera adecuada.
- No exponga el producto a golpes (en especial la batería de litio). No lo exponga al fuego, a calentadores eléctricos o a la luz solar directa. Esto podría provocar descargas eléctricas, lesiones o incendios.
- Al cargar la batería, asegúrese de insertarla de forma adecuada y no utilice ningún otro circuito o fuente de alimentación. Hay riesgo de que la batería se dañe o se prenda fuego.
- Tenga cuidado al utilizar la batería, ya que contiene litio. Hay riesgo de incendio o explosión.
- Asegúrese de utilizar el adaptador y la batería originales que LG Electronics aprobó. De lo contrario, se podría acortar la vida útil del producto, además de que se podría provocar un mal funcionamiento, sobrecalentamiento, incendio, explosión o lesiones.
- Limpie el terminal de carga con un paño suave. Si el terminal de carga está sucio o contiene sustancias extrañas, la batería no se cargará de manera correcta.
- Si la batería se descarga por completo y no se le utiliza durante un período de tiempo prolongado, es posible que no se cargue en absoluto o que su vida útil disminuya.
- No desconecte ni retire la batería y evite provocarle un cortocircuito. Esto podría provocar descargas eléctricas, lesiones o incendios. Si usted o un tercero retiran o colocan cualquier parte del producto o la batería sin comunicarse con el servicio técnico de LG Electronics, no se le otorgará ningún servicio de reparación o compensación en caso de falla del producto, accidentes de seguridad o lesiones.
- No retire la batería del producto. Esto podría provocar descargas eléctricas, lesiones o incendios. Si usted o un tercero retiran o colocan cualquier parte del producto sin comunicarse con el servicio técnico de LG Electronics, no se le otorgará ningún servicio de reparación o compensación en caso de falla del producto, accidentes de seguridad o lesiones.
- La batería podría explotar si se la arroja al fuego o a un horno encendido, o si se la aplasta de forma mecánica o se la corta.
- Dejar la batería en un ambiente con temperaturas muy elevadas puede hacer explotar la batería o que se derramen líquidos inflamables o gases.
- Una presión atmosférica baja extrema puede provocar que se explote la batería o se derramen líquidos inflamables o gases.

Uso del producto

Encendido del producto

Con el botón puede manejar de forma sencilla las funciones del producto.

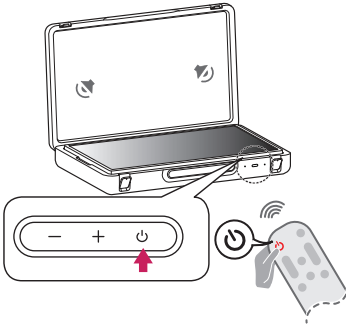

Uso del botón

—, +	Ajusta el nivel del volumen.
⏻	Enciende y apaga el producto. - Si presiona el botón brevemente, se prende el producto. - Si lo mantiene presionado, se cierran todas las funciones y se apaga la pantalla. También puede encenderlo y apagarlo abriendo y cerrando el maletín.

✔ Nota

- La forma y la ubicación del botón de encendido varían según el modelo del producto.
- Cuando la pantalla se enciende por primera vez, puede tardar aproximadamente un minuto en completar la inicialización del producto.
- Evite colocar imanes cerca de los botones de operación.

Uso de la pantalla táctil

Presione	Presione la pantalla de forma ligera.
Mantenga presionado	Presione la pantalla durante 2 segundos o más.
Deslice	Deslice la pantalla hacia arriba, hacia abajo, hacia la izquierda y hacia la derecha.
Arrastre	Mantenga presionado el elemento que desea mover, como una aplicación o un widget, y arrástrelo hasta la ubicación deseada.
Pellizcar y cerrar / pellizcar y abrir	Puede acercar o alejar la aplicación si coloca dos dedos en la pantalla y los separa o los junta.

✔ Nota

- Puede que las funciones táctiles, tales como acercar y alejar la pantalla, no sean compatibles, según la aplicación que se utilice.
- Evite presionar la pantalla con fuerza. En su lugar, presione con suavidad sobre el elemento deseado con las yemas de los dedos. Es posible que la pantalla no funcione de manera correcta si se le toca con guantes o con la punta de las uñas.
- Puede que los sensores táctiles no funcionen de forma adecuada si la pantalla está húmeda o mojada.

Sobre el funcionamiento de las luces LED

La luz LED del estado de la batería estará visible solo cuando se esté cargando en modo de espera.

Mientras mira la pantalla, puede ver el porcentaje de batería restante en la esquina superior derecha.

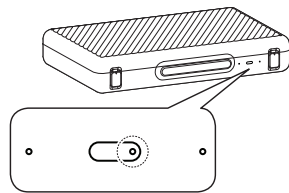

✔ Nota

- Asegúrese de que el LED rojo parpadee cuando la tapa está cerrada.
- El LED rojo aparece cuando el producto está en modo de carga y el LED verde cuando ya está cargado completamente.

Conexiones

Se pueden conectar otros dispositivos al producto como, por ejemplo, el cable HDMI.

Cuando conecte un dispositivo externo, busque el dispositivo con el que desea conectarse y selecciónelo en la pantalla de inicio.

HDMI

- Cuando conecte el cable HDMI, el producto y los dispositivos externos deben estar apagados y desenchufados.
- Formato de audio HDMI admitido (según el modelo):
True HD (48 kHz),
Dolby Digital / Dolby Digital Plus (32 kHz / 44,1 kHz / 48 kHz),
PCM (32 kHz / 44,1 kHz / 48 kHz / 96 kHz / 192 kHz)

✔ Nota

- Utilice un cable certificado con el logotipo de HDMI adjunto.
- Si no utiliza un cable HDMI certificado, es posible que la pantalla no muestre imágenes o que ocurra un error de conexión.
- Tipos de cable HDMI recomendados
 - Cable HDMI®/™ de velocidad ultra alta (3 m o menos)

USB

Es posible que algunos concentradores USB no funcionen. Si no se detecta un dispositivo USB conectado a través de un concentrador USB, conéctelo directamente al puerto USB del producto.

✔ Nota

- Para que la conexión sea óptima, los cables HDMI y los dispositivos USB tienen que tener bisel que no superen los 10 mm de espesor y 18 mm de ancho.
- Utilice un cable de extensión compatible con USB 2.0 si el cable USB o la tarjeta de memoria USB no encajan en el puerto USB.

Emisor de IR

Controle el decodificador (cable/satélite/IP/OTT), reproductor Blu-ray/DVD, barra de sonido, consolas de juegos, etc. con el emisor de IR (Dependiendo del país).

✔ Nota

- Conecte el cable del emisor de IR al puerto del emisor de IR del producto.
- No conecte auriculares (audífonos) en el terminal del emisor de IR.
- Utilice la configuración de control remoto universal para manejar el dispositivo.
- Fije el emisor de IR con la cinta 3M provista.
- Se necesita un emisor de IR para controlar dispositivos externos a través de la "Transmisión entre habitaciones" y el "Control de Voz Manos Libres".

Dispositivos externos

Los dispositivos externos compatibles son: Reproductores de Blu-ray, receptores de HD, reproductores de DVD, VCR, sistemas de audio, dispositivos de almacenamiento USB, PC, dispositivos de juegos y otros dispositivos externos.

✔ Nota

- Las conexiones de dispositivos externos que se muestran pueden ser levemente diferentes de las ilustraciones en el manual.
- En el modo PC, es posible que haya ruido asociado con la resolución, los patrones verticales, el contraste o el brillo. Si se producen ruidos, cambie la resolución de la salida de la PC, cambie la frecuencia de actualización o ajuste el brillo y el contraste en el menú [Imagen] hasta que la imagen mejore. En función de la tarjeta gráfica, es posible que algunas configuraciones de la resolución no permitan que la imagen se ubique en la pantalla de forma correcta.

Uso de la batería integrada

Este producto cuenta con una batería integrada, lo que permite un uso práctico solo con la batería por cierto tiempo, sin necesidad de una fuente de alimentación adicional.

Indicador del estado de la batería

La cantidad de batería restante se indica con el símbolo % y puede verse en la esquina superior derecha de la pantalla. En el modo de espera, se muestra con un LED verde o rojo cuando está conectada al cable de alimentación.

✔ Nota

- La batería tarda alrededor de 3 horas en cargarse por completo en modo de espera y 4 horas si se usa mientras se carga.
- La vida útil de la batería y el tiempo de uso luego de la carga disminuyen en proporción al período y la duración de uso del producto.
- Puede que no sea posible cargar la batería en temperaturas inferiores a 0 °C.
- Incluso si no se utiliza el producto, la carga restante de la batería disminuye.
- Para extender la vida útil de la batería, cárguela luego de utilizarla durante un cierto período de tiempo en lugar de mantenerla completamente cargada.
- Mantener el nivel de la batería al 50 % contribuye a prolongar su vida útil.
- El tiempo máximo de uso luego de la carga es de tres horas.
- El tiempo de uso estándar que se indica en este manual se basa en mediciones que realizó LG. Por lo tanto, el tiempo real puede variar según el uso.
- El tiempo de uso puede variar según ciertos factores, tales como el dispositivo conectado, la temperatura de funcionamiento, el período de uso y la configuración del usuario.

Interruptor de la batería

El símbolo **O** indica que el producto está apagado y el símbolo **I** indica que está encendido.



- Recomendamos apagar el producto (**O** dirección) cuando no está en uso por un tiempo prolongado o cuando debe moverlo.
- Dejar el interruptor encendido por mucho tiempo sin cargarlo puede agotar la batería.
- El producto se puede utilizar en el modo de batería solo cuando el interruptor está encendido. Cuando está apagado, se utiliza la alimentación externa.
- Puede cargar la batería y utilizar el producto cuando está conectado a una fuente de alimentación externa.

Especificaciones

Alimentación requerida	ca 100 - 240 V ~ 50/60 Hz
Corriente de consumo / Consumo de potencia	0,9 A / 85 W

Batería			
Tipo	Batería recargable de iones de litio	Potencia nominal	cc 14,8 V --- / (5 000mAh) (74 Wh)

Condición de ambiente			
Temperatura de funcionamiento	0 °C a 40 °C	Temperatura de almacenamiento	-20 °C a 60 °C
Humedad de funcionamiento	Menos de 80 %	Humedad de almacenamiento	Menos de 85 %

- Consulte la etiqueta en la parte trasera del producto para obtener información sobre la fuente de alimentación, el consumo de energía y el producto.

Especificaciones del producto

(Es posible que la imagen que se muestra sea diferente de su producto).

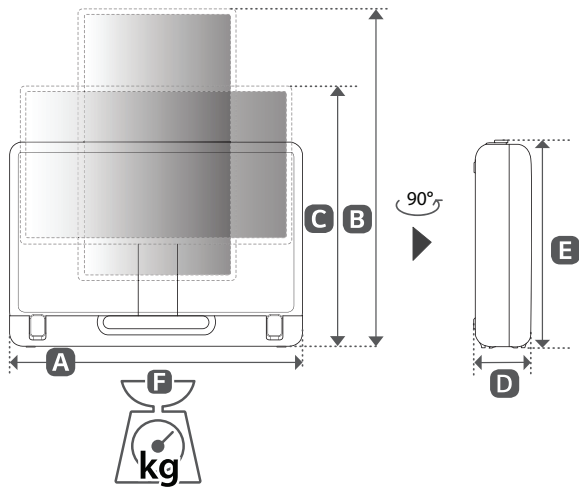

A, B, C, D, E : mm
F : kg

Modelo	A	B	C	D	E	F
27LXSQKNA	670	729	598	119	433	12,7

Información del Producto

Módulo inalámbrico LG (LGSBWAC95) Especificación

Inalámbrico LAN (IEEE 802.11a/b/g/n/ac)

Rango de frecuencias	Potencia de salida (máxima)
2 400 a 2 483,5 MHz	18,5 dBm
5 150 a 5 725 MHz	18 dBm
5 725 a 5 850 MHz	18 dBm

Bluetooth

Rango de frecuencias	Potencia de salida (máxima)
2 400 a 2 483,5 MHz	9 dBm

Debido a que las bandas de canales pueden variar según el país, el usuario no puede cambiar o ajustar la frecuencia operativa. Este producto está configurado para la tabla de frecuencias regional.

FCC ID: BEJLGSBWAC95 / IC: 2703H-LGSBWAC95

Este producto contiene un módulo aprobado por Jamaica:

SMA - LGSBWAC95

Software de código abierto

Para obtener el código fuente bajo GPL, LGPL, MPL y otras licencias de código abierto que tienen la obligación de divulgar el código fuente, que está contenido en este producto, y para acceder a todos los términos de la licencia, avisos sobre derechos de autor y otros documentos relevantes, favor de visitar <https://opensource.lge.com>.

LG Electronics también le proporcionará el código abierto en un CD-ROM por un costo que cubra los gastos de dicha distribución (como el costo del medio, del envío y de la manipulación) una vez realizado el pedido por correo electrónico a la dirección opensource@lge.com.

Esta oferta es válida para cualquier persona que reciba esta información por un período de tres años luego de nuestro último envío de este producto.

Licencias

HDMI™
HIGH-DEFINITION MULTIMEDIA INTERFACE

HGE Advance™
Covered by patents at patentlist.accessadvance.com

Solución de problemas







En la entrada HDMI, presione tres veces el botón  del control remoto para ver el nombre del modelo y el número de serie en la pantalla.

No se puede controlar el producto mediante el control remoto.	<ul style="list-style-type: none">• Compruebe si puso cualquier cosa sobre el receptor, como por ejemplo cinta adhesiva.• Compruebe que no haya ningún obstáculo entre el producto y el control remoto.• Sustituya las baterías por unas nuevas.
No se muestra ninguna imagen ni se emite sonido.	<ul style="list-style-type: none">• Compruebe si el producto está encendido.• Compruebe si el cable de alimentación está conectado a la toma de la pared.• Conecte otros productos para comprobar si hay un problema con la toma de la pared.• Cuando use el producto en modo batería, encienda el interruptor de la batería.
El producto se apaga de repente.	<ul style="list-style-type: none">• Compruebe la configuración del control de energía. Es posible que el suministro eléctrico se interrumpa.• Verifique si la función de apagado automático está activada en la configuración relacionada al tiempo.• Si no hay señal mientras el producto está encendido, este se apagará automáticamente luego de 15 minutos de inactividad.• Si la batería se sobrecalienta, el producto se apaga de forma automática como protección.
Visualización anormal	<ul style="list-style-type: none">• Si siente que el producto está frío al tocarlo, es posible que ocurra un pequeño parpadeo cuando lo prenda. Esto es normal y no significa que el producto esté dañado.• Este panel es un producto avanzado que contiene millones de píxeles. Es posible que vea pequeños puntos negros o puntos de colores brillantes (rojo, azul o verde) de 1 ppm en el panel. Esto no indica un mal funcionamiento y no afecta el rendimiento ni la fiabilidad del producto. Este fenómeno también ocurre en productos de otros fabricantes y no está sujeto a cambios ni reembolsos.• Puede que note diferentes brillos y colores del panel según su posición de visualización (izquierda, derecha, arriba y abajo). Este fenómeno ocurre debido a la característica del panel. No está relacionado con el rendimiento del producto y no se trata de un mal funcionamiento.• No toque la pantalla ni coloque los dedos sobre ella durante mucho tiempo. Esto podría producir algunos efectos de distorsión temporales en la pantalla.• Emitir una imagen durante un período largo puede provocar que la imagen se fije. Evite reproducir una imagen fija en la pantalla durante un tiempo prolongado.
Reproducción de ruidos	<ul style="list-style-type: none">• Crujidos Es posible que se produzcan crujidos cuando utilice o apague el producto debido a la contracción térmica del plástico a causa de la temperatura y la humedad. Este ruido es común en productos donde se requiere la deformación térmica.• Zumbidos en el circuito eléctrico o el panel Se trata de un ruido de bajo nivel, generado por un circuito de conmutación de alta velocidad, que suministra una gran cantidad de corriente para que un producto pueda funcionar. Varía según cada producto. Este ruido no afecta el rendimiento ni la fiabilidad del producto.
<ul style="list-style-type: none">• Utilizar el producto en un ambiente donde hay polvo puede provocar que la pantalla se vuelva tenue.• En caso de una operación anómala, apague el interruptor de la batería, desenchufe el cable y vuélvalo a conectar.	



- Cuando limpie el producto, sea cuidadoso de no permitir que ningún líquido u objeto extraño ingrese en la separación que existe entre el lado superior, izquierdo o derecho del panel, y el panel guía. (Según el modelo).
- Asegúrese de estrujar el exceso de agua o limpiador del paño.
- No rocíe agua ni limpiador directamente sobre la pantalla del producto.
- Asegúrese de rociar suficiente agua o limpiador en un paño seco para limpiar la pantalla.

Símbolos

	Consulte la corriente alterna (ca).
	Consulte la corriente continua (cc).
	Consulte los equipos clase II.
	Se refiere al modo de espera.
	Consulte "ENCENDIDO" (alimentación).
	Consulte voltaje peligroso.

IFT (Para México) [Para tener acceso a la función inalámbrica (WLAN, Bluetooth,...)]

La operación de este equipo está sujeta a las siguientes dos condiciones:

- 1 Es posible que este equipo o dispositivo no cause interferencia perjudicial y
- 2 Este equipo o dispositivo debe aceptar cualquier interferencia, incluyendo la que pueda causar su operación no deseada.

