



제품 사용설명서

상냉장 하냉동 냉장고

제품을 안전하고 편리하게 사용하기 위해 반드시 제품을 사용하기 전에 사용설명서를 읽어주세요.

제품 보증서도 함께 들어있으니 잘 보관하세요.

본 제품은 가정에서만 사용하는 실내용 기기입니다. 상업용, 실험용, 산업용으로 사용하지 마세요.

권장 안전 사용 기간 : 7년

권장 안전 사용 기간을 초과해서 사용하면 사용 환경의 변화나 제품의 노후로 인해 안전사고가 발생할 수 있습니다.

권장 안전 사용 기간 내에 안전 점검을 받으세요. (안전 점검은 유료 서비스입니다.)



MFL71667718
Rev.00_011624



자세한 사용 방법은 LG전자 홈페이지를
참조하세요. 스마트 기기로 QR코드를 인식하면
자세한 내용을 빠르게 찾을 수 있습니다.

www.lge.com

목차

안전을 위해 주의하기

- 3 제품을 사용하기 전에 읽어주세요.
- 3 경고
- 7 주의

LG ThinQ 사용하기

- 9 LG ThinQ 와 LG 가전 연결하기
- 10 LG ThinQ 앱으로 냉장고 작동하기

알아보기

- 11 냉장고의 모습과 기능 살펴보기

사용하기

- 14 알아두면 좋은 정보
- 15 노크온
- 15 매직 스페이스
- 16 제어창
- 19 냉장실 선반
- 20 냉장실 서랍
- 21 멀티수납 코너
- 22 냉동실 아이스 메이커
- 25 냉동실 서랍
- 25 바구니

관리하기

- 26 청소하기
- 26 정수 필터

설치하기

- 30 제품을 옮길 때
- 30 제품을 설치할 때
- 32 제품 수평 및 문 높이 조절할 때

고장 신고 전 확인하기

- 34 고장 진단하기
- 35 문제 해결하기

제품 보증서 보기

- 40 제품 보증서
- 41 소비자 분쟁 해결 기준
- 42 고객이 비용을 내야 하는 유상 서비스에 대한 책임

부록

- 43 에너지 효율 등급
- 43 폐가전제품 처리 절차
- 43 오픈소스 정보
- 43 생활 속 전기안전 캠페인





안전을 위해 주의하기

제품을 사용하기 전에 읽어주세요.

다음의 ‘안전을 위해 주의하기’는 예상하지 못한 위험이나 손해를 방지하기 위한 것이니 반드시 확인해 주세요.

‘안전을 위해 주의하기’는 ‘경고’와 ‘주의’, 두 가지로 구분되어 있습니다.

안전 기호와 의미

	이 안전 기호는 위험을 야기할 우려가 있는 사항과 조작에 대하여 주의를 환기시키기 위한 기호입니다. 위험을 피하기 위하여 이 기호가 있는 부분을 주의 깊게 읽고 지시에 따르십시오.
	경고 지시사항을 위반하면 심각한 상해나 사망에 이를 수 있습니다.
	주의 지시사항을 위반하면 경미한 상해가 발생하거나 제품이 손상될 수 있습니다.
	이 그림 기호는 인화성 물질의 화재 가능성이 있는 경우를 나타냅니다.

경고

경고

- 아래 사항을 준수하지 않으면 화재나 감전 등으로 심각한 상해나 사망에 이를 수 있습니다.

제품을 설치할 때

금지 사항

- 물 또는 빗물이 튀는 곳이나 습기가 많은 곳에 설치하지 마세요.
- 먼지가 많거나 온도 변화가 심한 장소(실외, 비닐하우스 등)에 설치하지 마세요.
- 설치 시 제품 뒷면이 노출되게 하지 마세요.
- LG전자 서비스 센터의 수리기사 이외에는 분해·수리·개조하지 마세요.
 - 재설치를 원할 때는 LG전자 서비스 센터(1544-7777)로 문의하세요.
- 제품 뒷면(커버)에 과도한 힘을 주거나 충격을 가하지 마세요.
- 설치 시 전원선이 손상되거나 끼이게 하지 마세요.

○ 준수 사항

- 제품이 넘어지지 않도록 바닥이 단단하고 수평인 장소에 설치하세요.
- 안전을 위해 반드시 접지하세요. 상세 접지 방법은 설명서의 ‘접지할 때 알아두기’를 참조하거나 LG전자 서비스 센터(1544-7777)에 문의하세요.
- 제품 문의 분해 또는 조립 시 문이 넘어지거나 전원선이 손상되지 않도록 하세요.
- 전원 플러그를 빼기 쉬운 장소에 제품을 설치하세요.
- 제품 포장재(비닐, 스티로폼 등)는 설치 후 바로 버리세요. 어린이가 포장재를 가지고 놀다가 포장재에 질식될 수 있습니다.

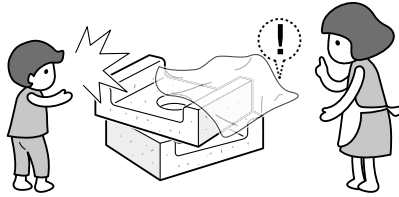

전원 플러그나 전원선을 다룰 때

⊘ 금지 사항

- 감전의 위험이 있으니, 전원 플러그를 젖은 손으로 만지지 마세요.

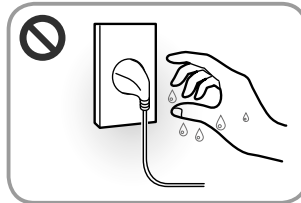

- 전원 플러그나 전원선을 파손하거나 개조하지 마세요. 연장하거나, 고온부에 가까이하거나, 무리하게 구부리거나, 비틀거나, 무거운 것을 올리거나, 묶는 등의 행위로 전원 플러그나 전원선을 상하게 하지 마세요.
- 전원 플러그를 전원선이 없는 멀티 콘센트(부착형), 플러그 어댑터, 기타 액세서리 등에 연결하지 마세요.
- 전원 플러그를 제품 뒷면에 눌러게 하거나 거꾸로 꽂지 마세요.

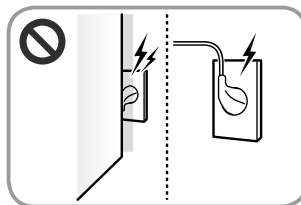

○ 준수 사항

- 본 제품은 220V 전용입니다. 전원 플러그는 반드시 접지 단자가 있는 220V 전용 콘센트에 연결하세요.
- 제품을 설치할 때 제품의 전원선을 전용 콘센트(벽)에 연결하세요. 전용 콘센트(벽)에 연결할 수 없다면, 전류 용량이 16A 이상이며 접지 단자가 있는 멀티 콘센트를 새로 구입하여 사용하세요. 멀티 콘센트에 본 제품만 연결하세요.
 - 주기적으로 멀티 콘센트 전원선 피복 상태와 플러그 연결 상태를 점검하세요.
- 전원 플러그에 물기나 먼지가 묻어 있으면 완전히 제거한 후 콘센트에 단단히 꽂으세요.
- 전원 플러그를 뺄 때는 전원선을 당기지 말고 전원 플러그를 잡고 빼세요.
- 천둥 또는 번개가 치거나 제품을 오랫동안 사용하지 않을 경우에는 전원 플러그를 빼세요.
- 동물이 전원선 또는 급수 호스를 갉아먹지 않도록 하세요.
- 주기적으로 제품의 전원선 피복 상태와 플러그 연결 상태를 점검하세요.
- 청소 또는 제품 실내등 교체 시에는 전원 플러그를 빼세요.
- 제품 내의 전기 부품에 물이 들어간 경우 전원 플러그를 뺀 후 LG전자 서비스 센터(1544-7777)로 연락하세요.
- 전원선 또는 전원 플러그가 손상되었거나, 전원 콘센트의 구멍이 헐거울 때는 사용을 중단하고 LG전자 서비스 센터(1544-7777)로 연락하세요.

제품을 사용할 때

⊗ 금지 사항

- 제품 문, 보관실, 선반, 냉장실 매직 스페이스 등에 매달리거나 올라가지 마세요. 제품 문의 힌지와 제품 부속품이 파손되고 사람이 떨어져 다칠 수 있습니다. 특히 어린이는 조심시켜주세요.

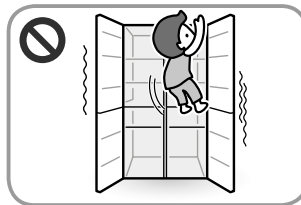

- 제품의 냉기가 나오는 곳, 덮개 부분, 밑 부분, 뒷면 방열 그릴(배기구) 등에 손이나 금속재의 막대를 넣지 마세요.
- 제품의 내부 건조를 위해 드라이기를 사용하거나 냄새 제거를 위해 촛불을 넣지 마세요.
- 표면이 거칠거나 금속 재질로 된 솔, 헝겊, 수세미 등으로 제품을 청소하지 마세요.
- 가정용 이외의 용도(의약품, 실험재료 보관, 선박용 등)로 사용하지 마세요.

6 안전을 위해 주의하기

- 무겁거나 깨지기 쉬운 물건, 액체류, 가연성 물질, 인화성 물질, 화기(양초, 램프 등)를 제품 위에 올려 놓지 마세요.
- 화기(양초, 램프 등), 연소 기구, 인화성 물질(LP가스, 가연성 스프레이, 살충제, 방향제 등의 가연성 가스 및 에틸에테르, 벤젠, 알코올, 휘발유, 경유, 화장품 등)을 제품 내부 혹은 근처에서 사용하거나 제품 내부 혹은 근처에 보관하지 마세요.
- 제품 외부 또는 내부에 물 또는 인화성 물질(알코올, 시너(신나), 벤젠 등)이나 치약, 연마제, 락스 등을 뿌려 닦지 마세요.
- 제품 안에 다른 전자제품(전열기, 핸드폰 등)을 넣고 사용하지 마세요.
- 여러 개의 멀티 콘센트(이동형) 또는 휴대용 전원공급장치를 제품 뒷면에 놓지 마세요.
- 성에를 더 빠르게 제거하기 위한 목적으로 제조사가 권장하지 않은 기계나 방법을 사용하지 마세요.
 - 제품 안의 성에 제거가 필요하면 LG전자 서비스 센터(1544-7777)로 연락하세요.

○ 준수 사항

- 경험과 지식이 부족한 사람(어린이 포함) 또는 신체, 감각, 정신 능력이 결여된 사람은 보호자의 감독이나 지시 없이 본 제품을 안전하게 사용할 수 없습니다. 안전한 사용을 위하여 보호자가 감독하세요.
- 어린이가 제품 안에 들어가지 않도록 하세요.
- 제품 문을 여닫을 때 손발이 끼이거나 모서리 주변에 부딪히지 않도록 주의하세요. 특히 주위에 어린이가 있을 경우 주의하세요.

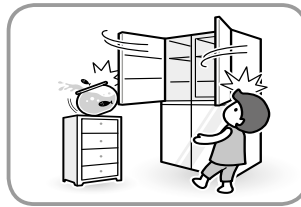

- 제품 외곽의 송풍기 구멍을 청결하게 유지하세요. 송풍기 구멍이 막히면 화재 또는 제품 손상의 원인이 됩니다.
- 급수관을 연결하지 않는 아이스 메이커를 사용할 경우, 식수만 채워서 사용하세요. (적용 모델에 한함)

제품에 이상이 생겼을 때

○ 준수 사항

- 제품에서 이상한 소리나 냄새 또는 연기가 나면 즉시 전원 플러그를 빼거나 차단기를 내린 후 LG 전자 서비스 센터(1544-7777)로 연락하세요.

제품을 폐기 및 재활용할 때

○ 준수 사항

- 제품을 폐기할 때는 문의 패키지를 분리하여 어린이가 제품 안에 갇히지 않도록 하세요.
- 이 제품은 발포제 가스(사이클로펜탄)를 단열재의 원료로 사용하고 있으므로, 제품 폐기 시 반드시 관할 행정복지센터 또는 폐기 전문 업체에 연락하세요.
- 이 제품은 소량이기는 하나 가연성인 가스(이소부탄, R600a)를 냉매로 사용하고 있으므로, 제품 폐기 시 반드시 관할 행정복지센터 또는 폐기 전문 업체에 연락하세요.

기타

○ 준수 사항

- 제품 주변에 환기가 잘 되도록 하세요.
- 가스(이소부탄, 프로판, 도시가스 등)가 새 때는 제품이나 전원 플러그를 건드리지 말고 즉시 환기하세요.
 - 이 제품은 가연성 천연가스(이소부탄, R600a)를 냉매로 사용하고 있으며, 소량이지만 가연성 가스이므로 제품 운반, 설치, 사용 중 심한 손상으로 가스가 새 경우 불꽃이 튀면 화재, 폭발, 상해의 원인이 됩니다.



- 냉매 회로가 손상되지 않도록 하세요.
- 제품이 침수된 경우 사용을 중단하고 LG전자 서비스 센터(1544-7777)로 연락하세요.

주의

⚠ 주의

- 아래 사항을 준수하지 않으면 화상을 포함한 상해 및 제품 손상의 원인이 됩니다.

제품을 설치할 때

○ 준수 사항

- 제품 운반 시에는 2명 이상이 안전하게 운반하고, 제품 문의 힌지가 파손되지 않도록 주의하세요.

제품을 사용할 때

⊘ 금지 사항

- 제품 문 전면 또는 선반에 적용된 강화 유리는 생활 충격이나 열충격으로 파손될 수 있으며, 깨졌을 때는 손으로 만지지 마세요. 특히 선반을 분리하여 청소할 때는 뜨거운 물로 씻거나 충격을 가하지 마세요.
- 제품 문 바구니에 물통 또는 반찬 용기 등을 과도하게 보관하지 마세요.
- 냉동실 및 0℃ 이하로 내려갈 수 있는 칸 또는 얼음 저장통에 유리병 또는 캔(탄산음료) 종류를 넣지 마세요.
- 젖은 손으로 냉동식품 또는 냉동실(냉동 기능으로 사용하는 칸)의 금속 부속품을 만지지 마세요.
- 살아있는 동물을 제품 안에 넣지 마세요.

○ 준수 사항

- 제품 문의 힌지가 파손되었거나 작동이 원활하지 않을 때는 사용을 중단하고 LG전자 서비스 센터(1544-7777)로 연락하세요.
- 제품 문을 세게 여닫으면 제품 내부에 보관 중인 식품이 떨어질 수 있습니다. 제품 문을 부드럽게 열고 닫으세요.
- 제품 안의 실내등은 소비자가 직접 바꾸기 어렵습니다. 실내등이 켜지지 않을 때는 LG전자 서비스 센터(1544-7777)로 연락하세요.

✓ 알아두기

- 이 제품에는 제품 작동을 위한 기능 접지가 포함되어 있습니다.
-

LG ThinQ 사용하기

LG ThinQ와 LG 가전 연결하기

앱 설치 및 제품 등록하기

LG ThinQ 앱을 설치하면 언제 어디서나 편리하게 우리집 LG 가전을 관리할 수 있습니다.

QR 코드가 부착된 제품

스마트폰의 카메라 또는 QR 코드 리더 앱을 사용하여 제품에 부착된 QR 코드를 스캔하세요.

- QR 코드가 부착된 위치는 제품에 따라 다를 수 있습니다.

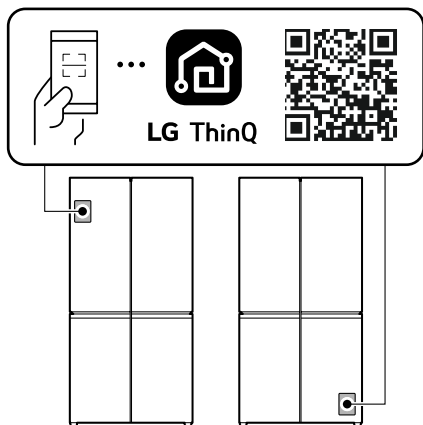

QR 코드가 부착되지 않은 제품

1 LG ThinQ 앱을 검색하여 설치하세요.

- 안드로이드 폰 사용자는 Google Play 스토어에서 **LG ThinQ** 앱을 검색하여 설치하세요.
- iOS 폰 사용자는 Apple 앱스토어에서 **LG ThinQ** 앱을 검색하여 설치하세요.

2 설치된 LG ThinQ 앱을 실행한 후 로그인하세요.

- 사용 중인 계정을 이용하여 로그인하거나 LG 계정을 만들어 로그인할 수 있습니다.

3 제품 등록 버튼(+)을 누른 후, 앱의 안내에 따라 제품을 등록하세요.

알아두기

- 와이파이 이름과 비밀번호는 무선 공유기에 있습니다. 와이파이는 **2.4 GHz**를 선택해야만 합니다. **냉장고**에

장착된 와이파이 모듈은 **5 GHz**를 지원하지 않아, **5 GHz** 선택 시 **냉장고**를 무선 공유기에 연결할 수 없습니다.



- 무선 공유기의 인증 및 암호화 유형은 WPA2를 권장합니다.
- 무선 네트워크 연결 품질은 주변의 무선 환경에 영향을 받을 수 있습니다. 장애가 발생하면 인터넷 서비스 제공 업체에 문의하시기 바랍니다.
- **냉장고**에 장착된 와이파이 모듈과 무선 공유기를 연결할 수 없는 경우 아래의 방법으로 해결할 수 있습니다.
 - 무선 공유기에 방화벽이 설정되어 있다면 예외 등록 또는 해제 후 진행하세요.
 - 구형 무선 공유기*1의 이름이나 비밀번호에 한글 또는 한글+한자키 조합의 특수문자(★, □, ■, ♥ 등)가 포함되어 있으면 **냉장고**를 무선 공유기에 연결할 수 없습니다. 와이파이 이름과 비밀번호는 반드시 영문이나 숫자, 혹은 영문과 숫자 조합으로 설정하세요.

*1 구형 무선 공유기는 유니코드(전 세계의 모든 문자를 다루도록 설계된 표준 문자 전산 처리 방식) UTF-8을 지원하지 않는 공유기입니다.

- **냉장고**와 무선 공유기 사이의 거리가 너무 멀면 신호 강도가 약해집니다. 신호가 약하면 제품을 등록하는 데 많은 시간이 걸리거나 어려울 수 있습니다.
- 무선 공유기, 무선 공유기 비밀번호 또는 인터넷 서비스 제공 업체를 변경한 경우, **LG ThinQ** 앱에서 등록된 **냉장고**를 삭제한 후 다시 등록하세요.
- 본 설명서의 내용은 **LG ThinQ** 앱의 버전에 따라 다를 수 있으며, 사용자에게 통보 없이 변경될 수 있습니다.

무선 모듈 사양

해당 무선설비는 전파혼신 가능성이 있으므로 인명 안전과 관련된 서비스는 할 수 없습니다.

Type	사용 주파수	최대 출력
Wi-Fi	2412 MHz ~ 2472 MHz	< 12 mW/MHz
Bluetooth	2402 MHz ~ 2480 MHz	< 3.6 mW

LG ThinQ 앱으로 냉장고 작동하기

LG ThinQ 기능 안내

냉장고 온도 조절하기

- 냉장실과 냉동실의 온도를 설정할 수 있습니다.

특급 냉동 설정하기

- 특급 냉동은 냉동실에 보관된 식품을 빨리 열리고 싶을 때 사용하는 기능입니다.

특급 냉장 설정하기

- 특급 냉장은 냉장실에 보관된 식품을 빨리 시원하게 만들고 싶을 때 사용하는 기능입니다.

식품 관리하기

- 식품 관리하기 기능을 사용하면 냉장고 안의 식품 종류, 보관 기한, 보관 위치를 관리할 수 있습니다.

원터치 탈취 설정하기

- 원터치 탈취기능을 켜짐으로 설정하면 냉장고 안의 냄새를 없애줍니다.

컬러모드 설정하기

- 컬러모드 기능을 켜면 냉장고 문 패널의 LED 색상이나 지속 시간(최대 30분) 등을 설정할 수 있습니다.

스마트 진단하기

- 제품 사용 중에 문제가 있을 때, 진단 결과에 따라 간편하게 해결할 수 있도록 해결 방법을 안내합니다.

알아두기

- 무선 공유기, 인터넷 서비스 업체 또는 비밀번호를 변경한 경우, **LG ThinQ** 앱에서 등록된 제품을 삭제한 후 다시 등록하세요.
- 이 설명서의 내용은 **LG ThinQ** 앱의 버전에 따라 다를 수 있으며, 사용자에게 통보 없이 일부 변경될 수 있습니다.
- 사용할 수 있는 기능은 모델마다 다를 수 있습니다.

제품 업그레이드하기

이 기능이 적용된 모델에만 해당하는 내용입니다.

LG ThinQ 앱을 통해 제품의 기능을 업그레이드하여 새로운 기능을 경험할 수 있습니다.

- 업그레이드할 수 있는 새로운 기능이 생기면, 제품 전원을 켜고 제품 조작부에 아래와 같은 업그레이드 알림이 표시됩니다.
- 업그레이드 완료 후에는 사용설명서에 안내되는 내용과 제품 기능이 달라질 수 있습니다.

새로운 업그레이드 기능을
경험할 수 있어요.
LG ThinQ 앱에 연결해보세요.

- 제품 내 해당 알림 발생 시, 스마트폰으로 업그레이드 알림을 보냅니다.
- 스마트폰에서 업그레이드 알림을 눌러 **LG ThinQ** 앱의 **UP가전 센터** 화면으로 들어가세요.
- LG ThinQ** 앱의 **UP가전 센터** 화면에서 새로운 기능을 선택하고 **업그레이드하기** 버튼을 누르세요.
 - 업그레이드 중에 제품의 전원 플러그를 뽑으면 업그레이드가 중단되므로 전원 플러그를 빼지 마세요.
- 업그레이드 완료 후 상세 기능에 대한 설정은 **LG ThinQ** 앱 내 가이드를 확인하세요.

알아보기

냉장고의 모습과 기능 살펴보기

냉장고의 외부 및 내부는 모델에 따라 다를 수 있습니다.

냉장고 외부

냉장고의 외부는 모델에 따라 다를 수 있습니다.

*1 이 기능이 적용된 모델에만 해당하는 내용입니다.

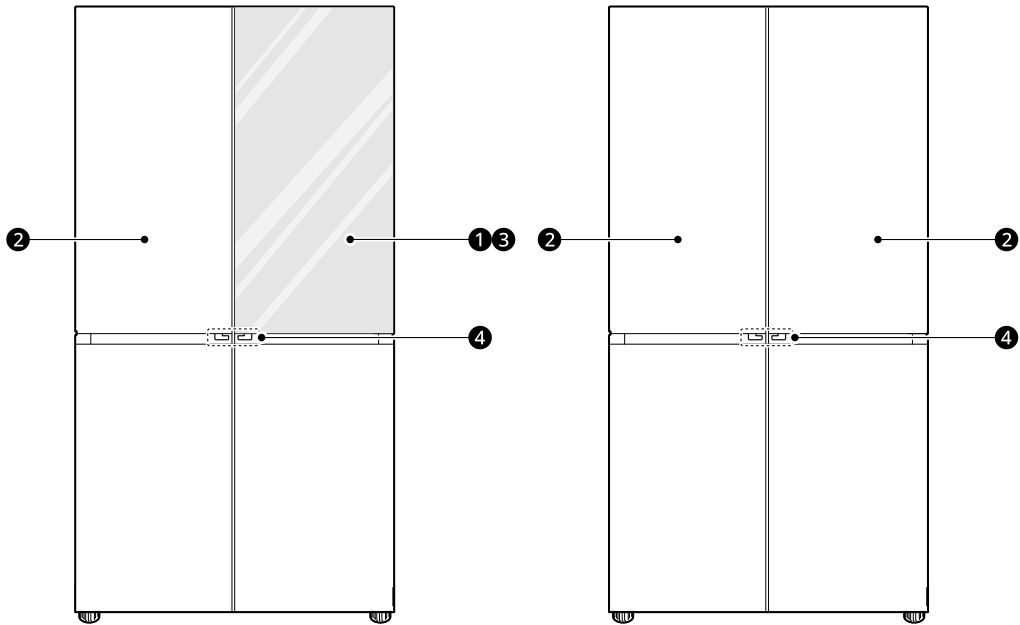

❶ 노크온*1

문을 열지 않아도 안쪽에 들어있는 식품을 볼 수 있습니다.

❷ 매직 스페이스*1

음료수, 과자같이 자주 꺼내는 음식을 넣어두는 칸입니다.

❸ 노크온 매직 스페이스*1

음료수, 과자같이 자주 꺼내는 음식을 넣어두는 칸입니다.

매직 스페이스를 열지 않아도 안쪽에 들어있는 식품을 볼 수 있습니다.

❹ 매직 스페이스 이지 오픈 레버*1

매직 스페이스를 열기 위한 레버입니다.

냉장고 내부

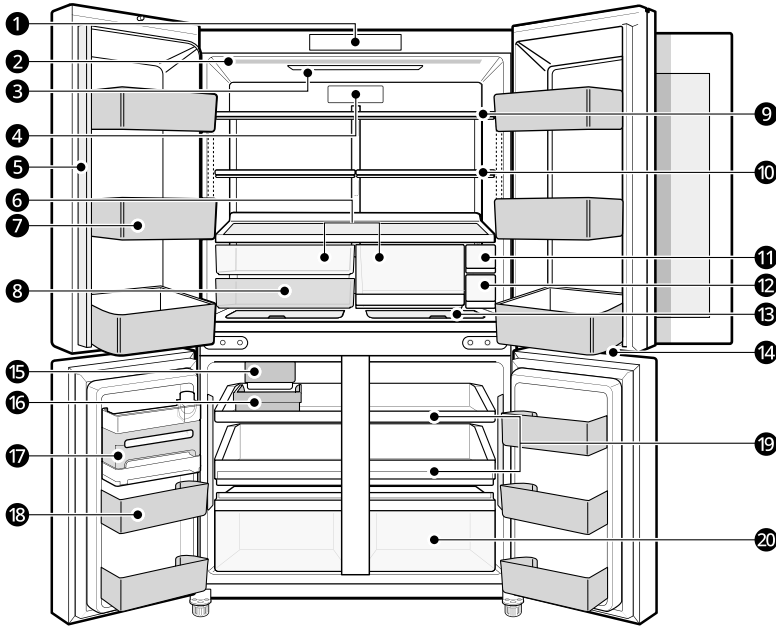

❶ 제어창

냉장실 또는 냉동실의 온도를 조절할 수 있습니다.

❷ 도어쿨링+

냉장실 천장에서 나오는 냉기가 오른쪽 도어에 보관된 식품의 신선도를 유지시켜 줍니다.

❸ 냉장실 LED

냉장실, 매직 스페이스를 열면 제품 내부의 LED의 불이 켜집니다.

❹ UV 청정탈취필터+

냄새를 줄여줄 뿐만 아니라, UV 광촉매 필터가 적용되어 필터의 세균 성장을 억제하여 필터를 깔끔하게 유지합니다.

❺ 냉기 보존막

냉장고의 냉기를 오랫동안 유지하고 새어나가는 냉기를 잡아주는 역할을 합니다.

⚠ 주의

- 제품 문이 굽히거나 파손되는 것을 방지하기 위해 냉기 보존막을 접은 상태로 사용하세요.
- 냉기 보존막이 펼쳐진 상태에서는 제품 문이 제대로 닫히지 않아 경고음이 발생할 수 있습니다. 제품문을 닫을 시 접힌 상태를 확인하세요.

❻ 신선 야채실

야채나 과일을 보관할 수 있습니다.

❼ 냉장실 바구니

작게 포장된 냉장식품, 음료수, 소스통 등을 보관할 수 있습니다.
안쪽에 칸막이가 설치되어 있어 정리하기 편합니다.

❽ 신선맞춤실

야채, 생선, 육류 등 신선 식품을 보관하는 공간입니다.

9 냉장실 선반

냉장 온도에서 보관하는 식품을 넣어두는 칸입니다.
선반의 높이를 위아래로 조절할 수 있습니다.

10 접이식 선반

선반을 접어 큰 음식, 큰 통을 보관할 수 있습니다.

11 미니 스넥 코너

작은 식품이나 간식 등을 보관할 수 있습니다.

12 정수 필터

필터 커버 안에 1개의 정수 필터가 있습니다.

13 멀티수납 코너

햄 또는 치즈 등 작은 식품을 보관하는 공간입니다.

14 냉동실 LED

냉동실 문을 열면 냉장실 문 아래에 있는 LED가 켜집니다.

15 크래프트 아이스 메이커

크래프트 아이스를 자동으로 만들어줍니다.

16 얼음 바구니

크래프트 아이스 메이커에서 만들어진 얼음이 저장되는 공간입니다.

17 아이스 메이커

얼음 바구니를 꺼내지 않고 쉽게 얼음을 만들고 저장할 수 있습니다.

18 냉동실 바구니

작게 포장된 냉동식품을 보관할 수 있습니다.

19 냉동실 선반

고기, 생선, 냉동 만두, 아이스크림 등 각종 냉동식품을 보관할 수 있습니다.

20 냉동실 서랍

마른 오징어, 마른 멸치, 고춧가루 등 오랜 기간 보관할 냉동식품을 보관할 수 있습니다.

✓ **알아두기**

• 투스타 섹션 (**)

- 냉동식품을 보관하는 칸입니다. -12°C~-18°C로 유지되며 냉동실 문을 열었을 때 (**) 표시가 그려져 있습니다. 투스타 섹션의 개수는 모델에 따라 다를 수 있습니다.

사용하기

알아두면 좋은 정보

사용하기 전 알아보기

- 정전이 발생한 경우, 전기 회사에 전화하여 정전 예상 시간을 확인하세요. 전원이 꺼져있는 동안에는 문을 열지 않는 것이 좋습니다. 전원이 다시 공급되면, 음식 상태를 확인하세요.
- 자동 성에 제거 시스템은 냉각기에 생긴 성에를 자동으로 제거하여 냉장고의 냉각 성능을 유지합니다.
- 식품은 서로 적당한 간격을 두고 보관하세요. 냉장고 안에 냉기가 고루 퍼지고 전기료도 절약됩니다.
- 완전히 해동된 식품을 다시 냉동하지 마세요. 한 번 얼렸다가 녹인 식품을 다시 얼리면 맛과 영양가가 떨어집니다.
- 깨질 우려가 있는 병 종류는 냉동실에 보관하지 마세요.
- 뜨거운 식품은 식힌 후 보관하세요. 식품을 식히지 않은 상태로 보관하면 이슬 또는 성애가 생길 수 있습니다.
- 냉장고 선반이나 바구니에 식품을 많이 넣으면 문이 닫히지 않을 수 있습니다. 적당한 양의 식품을 보관하세요.
- 냉동실에 식품 보관 시 식품에 표시된 보관 적정 온도 이하로 냉동실 온도를 설정하세요.
- 제품 문의 완전히 닫히지 않았거나, 제품 문을 자주 여닫는 경우 또는 여름철과 같이 습도가 높은 계절에는 성애가 생길 수 있으니 주의하세요.
- 바구니나 선반 등을 분리 및 조립할 때는 제품 문을 완전히 연 후 진행하세요.
- 성애 제거 후 온도 상승은 제품 규격에서 허용되는 범위입니다. 온도 상승으로 인한 식품 손상을 줄이고자 할 경우 저장된 식품을 밀봉하거나 여러 겹으로 포장하세요.
- 얼음틀에 먹는 물 이외의 음료를 넣어 얼리지 마세요.
- 식물성 기름(참기름, 식용유 등)은 냉장고에 보관하기 전에 반드시 식물성 기름 용기에 안내된 보관 방법을 읽고 그에 따라 보관하세요.
- 식물성 기름을 냉장실에 보관할 경우 기름이 흘러 냉장실 내부가 지저분해질 수 있습니다. 윗부분을 자른 우유팩 등에 기름병을 넣어서 보관하면 냉장실을 깨끗이 유지할 수 있습니다.
- 냉동실에 식품을 보관한 상태로 제품의 성애를 수동으로 제거하거나, 제품을 청소 및 수리하지 마세요. 식품의 온도가 상승할 수 있고 식품의 보관 기한이 짧아질 수 있습니다.

효과적인 식품보관법

- 냉장 식품은 밀폐 용기에 넣어서 보관하세요.

- 유통기한과 식품 표시 사항(보관 방법)을 확인한 후 식품을 보관하세요.
- 저온에서 상하기 쉬운 식품은 장기간 보관하지 마세요.
- 냉장이나 냉동이 필요한 식품은 구입한 후 바로 냉장실이나 냉동실에 넣으세요.
- 식품에 묻은 이물질을 제거하고 랩이나 용기에 밀봉한 후 보관하세요. 고기, 생선, 채소 등의 신선 식품과 캔 병 등의 포장 식품에는 미생물이나, 곤충, 세균 같은 이물질이 묻어 있으므로 그대로 넣으면 다른 식품을 오염시킬 수 있습니다.
- 채소는 신문지에 싸서 보관하지 마세요. 신문지 인쇄 물질 혹은 다른 이물질이 식품에 묻을 수 있습니다.
- 장기간 보존하는 것과 온도변화에 민감한 식품은 냉장고 안쪽 깊숙이 넣으세요. 위치별 온도는 냉장 문쪽 > 냉장 채소칸 > 냉장 안쪽 > 냉동 문쪽 > 냉동 안쪽 순으로 낮아집니다.
- 냉장고 내부를 70% 이하로 채우세요. 지나치게 꽉 채우면 냉기가 원활히 순환하지 못합니다.
- 뜨거운 식품은 식힌 후에 보관하세요. 많은 양의 뜨거운 식품을 넣으면 제품 내부 온도가 상승하여 주변 식품에 영향을 주게 됩니다.
- 제품 문을 너무 자주 여닫지 마세요.
- 냉동 보관 시 1~3주로 한정하여 보관하세요.
- 냉장실과 냉동실은 항상 경결하게 사용하세요.

투스타 섹션

투스타 섹션(**)은 -12°C~-18°C로 냉동식품을 보관하는 공간입니다. 투스타 섹션 개수와 위치는 모델에 따라 다를 수 있습니다.

문 열림 경보

- 냉장실, 냉동실, 매직 스페이스(적용 모델에 한함)의 문이 열리거나 완전히 닫히지 않고 1분이 지나면, 30초 간격으로 경보음이 울립니다.
- 문을 닫은 후에도 경보음이 계속 울리면 LG전자 서비스 센터(1544-7777)로 연락하세요.

고장 감지 기능

냉장고를 사용하는 중에 문제가 생기면 냉장고 스스로 고장 여부를 판단합니다.

- 냉장고가 고장으로 판단하면 어떤 버튼을 눌러도 작동되지 않고 에러 코드가 제어창에 나타납니다.
- 전원을 끄지 말고 바로 LG전자 서비스 센터(1544-7777)로 연락하여 수리 기사와 통화하세요.

전원을 끄면 수리 기사가 고장 난 부분을 찾는 데 어려움을 겪습니다.

노크온

이 기능이 적용된 모델에만 해당하는 내용입니다.

노크온 사용하기

노크를 하면 안쪽 조명이 켜집니다. 냉장고 문을 열지 않아도 안쪽을 볼 수 있어 냉기가 새어 나가는 것을 막아줍니다.

- 1 노크온의 한가운데를 “똑똑” 소리가 나도록 두드리세요.

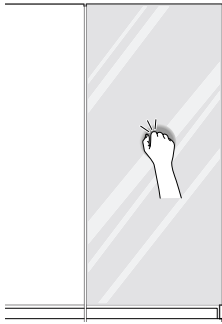

- 2 노크온을 2번 두드릴 때마다 LED가 켜졌다가 꺼집니다.

알아두기

- LED가 켜진 다음 10초가 지나면 자동으로 꺼집니다.
- 노크온의 가장자리를 두드리면 LED가 켜지지 않을 수 있습니다.
- 냉장고 주변에서 "쿵쿵" 소리와 같은 큰 소리가 나면 냉장고가 노크로 인식할 수 있으나 고장은 아닙니다.
- 정수기에서 얼음을 받을 때는 노크온 기능이 작동하지 않습니다. 냉장실의 오른쪽 문을 닫은 다음 2초가 지나야 노크온 기능이 작동합니다.
- 얼룩이 생기면 물기가 없는 천으로 닦으세요. 자세한 청소 방법은 **관리하기**를 참고하세요.

매직 스페이스 사용하기

매직 스페이스는 자주 꺼내는 음료수나 간식을 보관하는 공간입니다.

냉장실 오른쪽 문의 왼쪽 아래에 위치한 버튼을 위쪽으로 누르면 매직 스페이스가 열립니다.

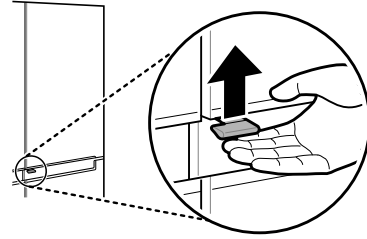

매직 스페이스

이 기능이 적용된 모델에만 해당하는 내용입니다.

제어창

제어창 사용하기

냉장고 제어창 사용하기

모든 버튼은 터치식으로 작동됩니다. 상태 표시창 및 표시등은 터치가 되지 않고 상태만 표시됩니다.



① ⚙️ 설정버튼

설정 버튼을 누르면 냉장고 기능을 설정할 수 있습니다.
자세한 사용 방법은 **냉장고 기능 설정하기**를 보세요.

② 좌(<) / 우(>)버튼

좌(<) 우(>) 버튼을 누르면 화면을 좌/우로 이동할 수 있습니다.

③ 상태 표시창

냉장고의 현재 설정 상태가 표시됩니다.
자세한 사용 방법은 **상태 표시창 살펴보기**를 보세요.

④ 냉장온도

냉장온도 버튼을 누르면 냉장온도 설정 화면이 켜집니다.
냉장온도 버튼 또는 좌/우 버튼을 누르면 1°C에서 7°C까지 온도를 바꿀 수 있습니다.

- 확인 버튼을 누르지 않거나 이전 버튼을 누르면 옵션이 설정되지 않습니다.
- 냉장실의 처음 설정 온도는 3°C로 맞춰져 있습니다.

⑤ 신선맞춤실

신선맞춤실은 해당 칸의 식품 선택을 통해 선택된 식품을 적정 온도에 보관할 수 있습니다.
자세한 사용 방법은 **신선맞춤실 사용하기**를 보세요.

- 신선맞춤실 버튼을 누르면 설정 화면이 켜집니다.
- 신선맞춤실 버튼 또는 좌/우 버튼을 누르면 식품을 선택할 수 있습니다.
- 확인 버튼을 누르지 않거나 이전 버튼을 누르면 옵션이 설정되지 않습니다.
- 신선맞춤실의 처음 설정은 냉장으로 맞춰져 있습니다.

⑥ 이전 버튼

이전 버튼을 누르면 이전 화면으로 돌아갈 수 있습니다.

⑦ 확인 버튼

확인 버튼을 누르면 기능을 선택하거나, 선택한 기능의 옵션을 설정할 수 있습니다.

⑧ 냉동온도

냉동온도 버튼을 누르면 냉동온도 설정 화면이 켜집니다.
냉동온도 버튼 또는 좌/우 버튼을 누르면 -15°C에서 -23°C까지 온도를 바꿀 수 있습니다.

- 확인 버튼을 누르지 않거나 이전 버튼을 누르면 옵션이 설정되지 않습니다.
- 냉동실의 처음 설정 온도는 -18°C로 맞춰져 있습니다.

9 크래프트 아이스

크래프트 아이스가 하루에 만들어지는 개수를 3개 또는 6개로 설정할 수 있습니다. 6 ICE 모드가 기본으로 설정되어 있습니다.

자세한 사용 방법은 **크래프트 아이스 메이커 사용하기**를 보세요.

- **확인** 버튼을 누르지 않거나 **이전** 버튼을 누르면 옵션이 설정되지 않습니다.

상태 표시창 살펴보기



1 냉장고 상태 및 알림 표시창

- 현재 설정 상태, 기능, 알림을 확인 할 수 있습니다.

2 정수 필터 교체 표시등

- 정수 필터를 교체해야 할 때 표시됩니다.

3 Wi-Fi 표시등

- : 제품에 Wi-Fi가 연결되었을 때 표시됩니다.

4 버튼잠금 표시등

- : 버튼잠금이 설정되었을 때 표시됩니다.

냉장고 기능 설정하기



1  **설정** 버튼을 누르세요. 상태 표시창에 선택할 수 있는 기능이 나타납니다.

2 좌(<), 우(>) 버튼을 눌러 원하는 기능을 선택 후 **확인** 버튼을 누르세요.

3 선택한 기능의 설정 화면에서 원하는 옵션으로 변경 후 **확인** 버튼을 눌러 설정하세요.

18 사용하기

- 확인 버튼을 누르지 않거나 **이전** 버튼을 누르면 옵션이 설정되지 않습니다.

설정할 수 있는 기능

1) 특급냉동

특급냉동을 켜거나 끌 수 있습니다.



- 특급 냉동은 냉동실에 보관된 식품을 빨리 얼리고 싶을 때 사용하는 기능입니다.
- 특급 냉동을 설정하고 약 24시간이 지나면 특급 냉동 기능이 자동으로 해제됩니다.

2) 정수 필터

필터 교체 기간을 확인할 수 있습니다.

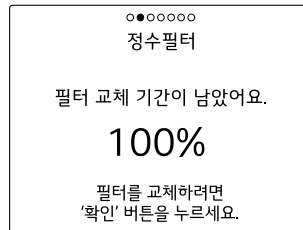

3) 스마트 진단

제품의 고장 원인을 진단할 수 있는 기능입니다. 자세한 내용은 **고장 진단하기**를 보세요.

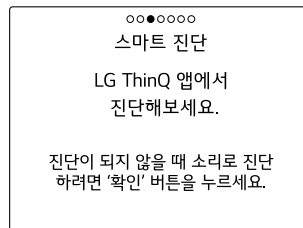

4) 추가모드 정보

추가 모드를 설정할 수 있습니다. 자세한 사용 방법은 **LG ThinQ** 앱 내 가이드를 확인하세요.

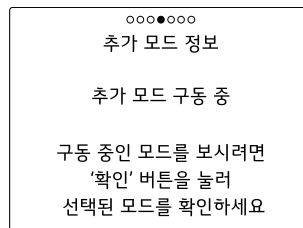

5) Wi-Fi

Wi-Fi 기능을 설정할 수 있습니다. 자세한 Wi-Fi 연결 방법은 사용설명서와 함께 받은 **ThinQ 가이드**를 보세요.



6) 블루투스

기기를 연결할 수 있는 Wi-Fi가 없는 경우, 스마트 기능을 사용하기 위해 블루투스로 기기를 **LG ThinQ** 앱에 연결하세요. 자세한 사용 방법은 **LG ThinQ** 앱 내 가이드를 확인하세요.



7) 잠금

냉장고 제어창의 모든 버튼을 잠금 설정할 수 있습니다. 어린이의 장난이나 다른 사람이 조작하는 것을 막을 수 있습니다.



- 잠금 기능이 설정되면 제어창의 상태 표시창에 버튼잠금 표시등 이 표시됩니다.

✔ **알아두기**

- 제어창은 다음의 조건에서 켜집니다:
 - 냉장실, 냉동실, 매직 스페이스의 문을 열 때
- 제어창의 버튼은 정전기에 반응하여 작동됩니다. 장갑을 끼고 누르면 작동하지 않을 수 있습니다.
- 제어창을 청소할 때 잘못해서 손이 닿으면 버튼이 눌러 기능이 작동될 수 있습니다.
- 제어창에 물이나 이물질이 묻어 있으면 작동되지 않거나 잘못 작동될 수 있습니다.
- 냉장고 모델에 따라 버튼의 적용 여부 및 위치가 다를 수 있습니다.

냉장실 선반

냉장실 접이식 선반 사용하기

이 기능이 적용된 모델에만 해당하는 내용입니다.
보관 식품의 높이와 크기에 따라 접이식 선반을 조절하여 공간을 활용할 수 있습니다.

- 1 접이식 선반 앞쪽을 살짝 들어 올려 안으로 밀어 넣으세요.

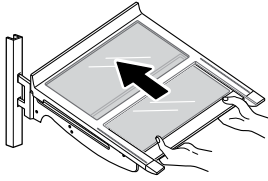

- 2 처음 상태로 돌려 놓기 위해서는 "딸깍" 소리가 날 때까지 앞으로 당기세요.

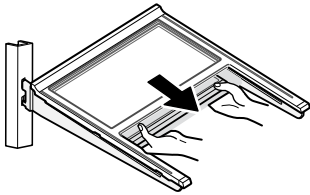

냉장실 선반 사용하기

- 1 냉장실 선반을 빼낼 때는 한 손으로 냉장실 선반 한쪽의 바깥부분을 잡고 다른 손으로 선반 다른 쪽의 아래부분을 받친 후 위로 살짝 들어 올리며 홈에서 선반 고리를 빼내세요.

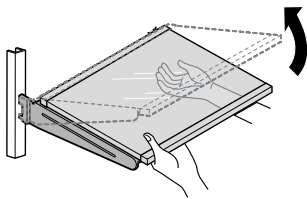

- 2 냉장실 선반을 끼울 때는 선반 고리를 원하는 높이의 홈에 끼운 뒤 선반 앞쪽을 내려서 고정하세요.

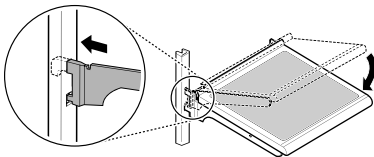

⚠ 주의

- 유리 선반은 무거우므로 선반을 분리할때 주의하세요.
- 선반을 분리할 때, 선반 위에 있는 식품을 치운 후 분리하세요.

- 제품 안에 선반을 넣을 때, 선반을 위아래로 뒤집어 넣거나, 선반의 앞뒤를 반대로 넣지 마세요.

냉장실 서랍

신선맞춤실 사용하기

식품 종류에 따라 최적의 온도로 식품을 보관할 수 있습니다.

제어창에서 냉장, 육류, 생선, 차가운 맥주, 버터/치즈, 육류 소프트 프리징 모드를 선택할 수 있습니다.

ThinQ 앱을 통해 다양한 추가 모드를 다운받고 순서를 설정할 수 있습니다.

기본 모드	설명
냉장	냉장 식품을 보관하는 기능입니다.
육류	육류를 냉장실보다 낮은 온도에서 신선하게 보관하는 기능입니다.
생선	생선을 냉장실보다 낮은 온도에서 신선하게 보관하는 기능입니다.
차가운 맥주	맥주를 냉장실보다 낮은 온도에서 차갑게 보관하는 기능입니다.
버터/치즈	버터/치즈를 보관하는 기능입니다.
육류 소프트 프리징	육류를 육류 모드보다 낮은 온도에서 보관하는 기능입니다. 매우 약한 냉동 상태로 보관하여 별도의 해동 과정이 필요하지 않습니다.

✔ 알아두기

- 육류나 생선은 금방 먹을 수 있을 만큼만 보관하세요. 장기간 보관하려면 냉동실에 보관하세요.
- 육류나 생선은 밀폐 용기를 사용하여 보관하세요. 그렇지 않으면 냉장고에 냄새가 났을 수 있습니다.
- 신선맞춤실의 초기 설정은 **냉장** 모드이며, 다른 모드로 변경할 때 온도 변경 및 유지를 위해 소비전력이 상승할 수 있습니다.
- 식품 종류에 맞는 올바른 모드를 사용하지 않으면 온도 차이 때문에 식품 보관 기간이 짧아질 수 있습니다.
- 신선맞춤실은 아래 서랍입니다.

냉장실 서랍 분리/조립하기

신선야채실 분리/조립하기

- 1 냉장실 서랍을 분리할 때는 냉장실 문을 활짝 연 상태에서 냉장실 선반을 먼저 빼내세요.

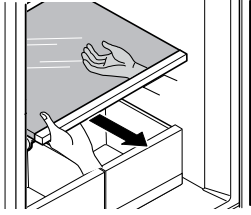

- 2 냉장실 서랍을 당기세요. 서랍의 앞부분을 위로 살짝 들어올려 서랍 받침대에서 빼내세요.

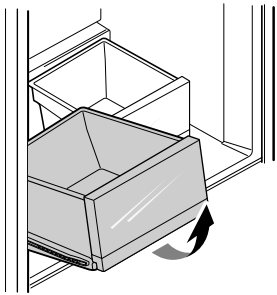

- 3 냉장실 서랍을 조립할 때는 서랍 받침대에 서랍을 올려 놓으세요. 냉장실 서랍이 완전히 들어갈 때까지 밀어 넣으세요.

- 4 선반을 냉장실 서랍 위에 올려 놓으세요.

신선맞춤실 분리/조립하기

이 기능이 적용된 모델에만 해당하는 내용입니다.

- 1 냉장실 서랍을 분리할 때는 냉장실 문을 활짝 연 상태에서 냉장실 선반을 먼저 빼내세요.

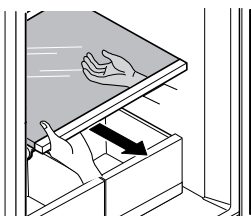

- 2 왼쪽 아래 신선맞춤실 서랍과 오른쪽 신선야채실 서랍을 당기세요. 서랍의 앞부분을 위로 살짝 들어올려 서랍 받침대에서 빼내세요.

- 3 신선야채실과 신선맞춤실 사이에 덮개 선반이 있습니다. 덮개 선반의 앞부분을 살짝 들어올려 서랍과 함께 빼내세요.

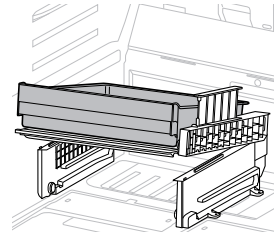

- 4 조립할 때는 덮개 선반을 먼저 조립하세요. 덮개 선반의 앞부분을 살짝 들어올려 밀어 넣으세요.

- 5 서랍 좌우의 롤러와 서랍 입구 안쪽의 롤러의 위치를 맞춰 서랍을 미세요.

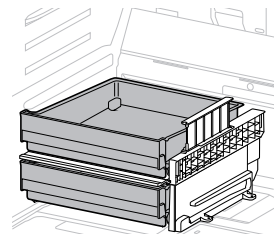

- 6 선반을 냉장실 서랍 위에 올려 놓으세요.

멀티수납 코너

멀티수납 코너

유제품이나 작은 가공식품을 넣어두는 칸입니다.

손잡이를 밀거나 당겨 해제하세요.

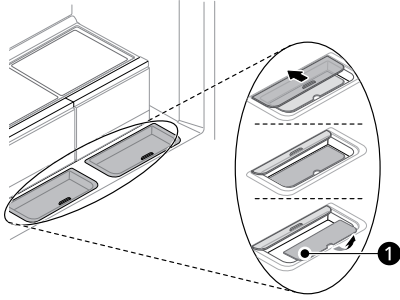

알아두기

- 받침대 ❶을 사용하지 않으면 식품이 얼 수 있습니다.
- 멀티수납 코너 받침대의 방향은 홈이 있는 쪽이 뒷면을 향하도록 넣으세요.
- 두부, 채소같이 수분이 많은 식품은 얼 수 있으니 냉장실 서랍에 넣으세요.

주의

- 멀티수납 코너 커버에 적용된 강화 유리는 생활 충격이나 열충격으로 파손될 수 있으며, 깨졌을 때는 손으로 만지지 마세요.
- 멀티수납 코너의 강화 유리 커버는 사용 편의성을 고려하여 고정되어 있지 않습니다.
- 멀티수납 코너 커버를 들어 올리다가 바닥에 떨어뜨리면 깨질 수 있으니 주의하여 사용하세요.

냉동실 아이스 메이커

이 기능이 적용된 모델에만 해당하는 내용입니다.

아이스 메이커 사용하기

얼음틀을 꺼내어 물을 붓지 않아도 쉽게 얼음을 만들 수 있습니다.

- 1 냉동실 왼쪽 문을 열어 아이스 메이커에서 물통을 꺼내세요.

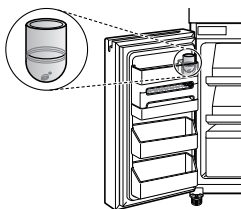

- 2 뚜껑을 돌려서 열고 물통 입구의 'MAX'라고 표시된 선까지만 물을 채우세요.

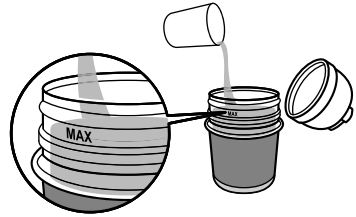

경고

- 식수만 채워서 사용하세요.

- 3 뚜껑을 닫고 물이 새어 나오지 않게 조심해서 제자리에 놓으세요. 물이 저절로 얼음틀로 들어갑니다.

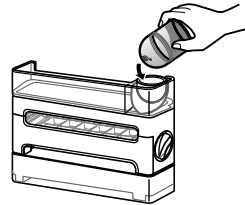

- 4 얼음이 만들어지면 아이스 메이커의 얼음 분리 손잡이를 그림과 같이 시계 방향으로 돌리세요. 얼음 저장통으로 얼음이 떨어집니다. 얼음이 잘 떨어지지 않으면 얼음 분리 손잡이를 한 번 더 돌리세요.

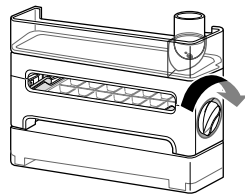

- 5 얼음 저장통을 꺼내고 싶을 때는 위로 살짝 들어 꺼내세요. 제자리에 넣을 때는 “딸깍” 소리가 날 때까지 밀어 넣으세요.

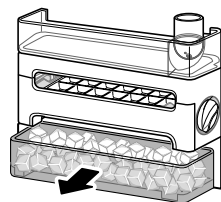

☑ **알아두기**

- 아이스 메이커의 물통 입구가 얼어서 물이 나오지 않을 때는 미지근한 물로 녹인 다음 사용하세요.
- 얼음틀에 얼음이 남아 있으면 물이 넘쳐흐를 수 있으니 물통에 물을 넣지 마세요.
- 물이 흘러 들어간 다음 얼음틀의 한두 칸이 비어 있으면 얼음틀을 조금 흔들어서 물이 고르게 담기도록 하세요.
- 아이스 메이커가 있는 냉동실 왼쪽 문을 자주 여닫으면 얼음이 만들어지는데 시간이 많이 걸릴 수 있습니다.
- 물이 어는 시간은 계절에 따라 다를 수 있습니다.
- 제품 설치 후 24시간이 지나야 제품의 내부 온도가 안정되어 얼음이 잘 만들어집니다.
- 물이 완전히 얼기 전에 얼음 분리 손잡이를 돌리면 얼음이 엉겨 붙을 수 있으니 주의하세요.
- 20°C 물이 완전히 어는 데 걸리는 시간은 약 3시간입니다.
- 얼음 저장통의 얼음양은 얼음틀 3회분이 적합합니다. 3회가 넘어가면 얼음의 양이 많아서 얼음 저장통이 빠지지 않을 수 있습니다.

아이스 메이커 분리/조립하기

⚠ **주의**

- 아이스 메이커를 청소할 때는 순서대로 빼세요. 얼음틀부터 빼면 부서지거나 깨질 수 있습니다.
- 얼음틀을 뺄 때 아래에 있는 얼음 저장통이 같이 빠지지 않도록 잘 잡고 빼세요.
- 얼음틀은 세척 후 물기를 말려서 넣어주세요.

- 1 아이스 메이커의 윗 부분에 있는 냉동실 바구니의 맨 위쪽을 잡고 위로 당겨 바구니를 빼세요.

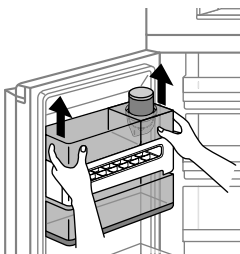

- 2 냉동실 바구니의 아래에 있는 얼음틀 양쪽 끝을 잡고 위로 당기세요.

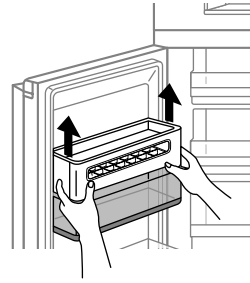

- 3 얼음틀의 가운데를 잡고 당겨서 얼음틀을 빼세요.

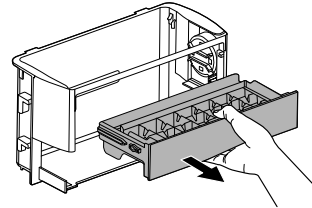

- 4 청소 후 얼음틀을 조립할 때는 얼음 분리 손잡이의 내부를 확인하세요. 손잡이 내부 구조가 얼음틀 조립 방향과 수평해야 얼음틀이 조립됩니다.

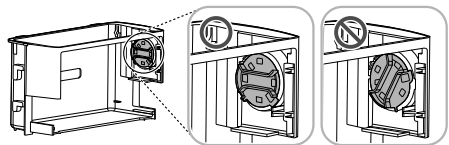

- 5 아이스 메이커를 제자리에 조립하세요.

크라프트 아이스 메이커 사용하기

크라프트 아이스 메이커에서 자동으로 얼음을 만들어 얼음 바구니에 보관합니다.

- 크라프트 아이스 메이커는 한 번에 3개의 얼음을 만듭니다.
- 크라프트 아이스가 하루 동안 만들어지는 개수를 3개 또는 6개로 설정할 수 있습니다. **6 Ice** 모드가 기본으로 설정되어 있습니다.

1 제어창의 **크래프트 아이스 메이커** 버튼을 터치하세요.
 땡 소리가 나면서 상태 표시창에 현재 설정된 모드가 나타납니다.

2 **크래프트 아이스** 버튼을 누르거나 좌(<) / 우(>) 버튼을 눌러 원하는 모드를 선택하세요.

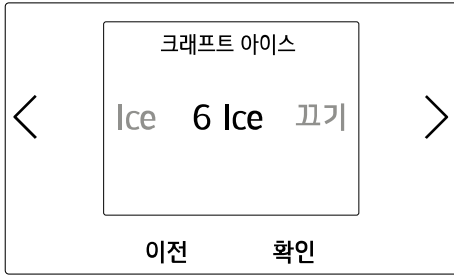

- **크래프트 아이스** 버튼을 누를 때마다 **6 Ice → 끄기 → 3 Ice** 모드가 순서대로 나타납니다.
- **6 Ice** 모드에서는 하루에 6개의 크래프트 아이스가 만들어집니다. (한 번에 3개씩 총 2번)
- **3 Ice** 모드에서는 하루에 3개의 크래프트 아이스가 만들어집니다.
- 많은 양의 얼음을 원한다면 **6 Ice** 모드를 선택하세요. **3 Ice** 모드를 선택하면 얼음이 더 투명하게 나옵니다.

3 원하는 모드를 선택하고 **확인** 버튼을 눌러 설정하세요.

⚠ 주의

- 크래프트 아이스 메이커 안에 손을 넣으면 다칠 수 있으니 주의하세요.
- 냉장고 설치 후 48시간 이내에는 물이 어는 데 시간이 오래걸립니다. 만들어진 얼음의 모서리가 뾰족할 수 있으니 주의하세요.
- 만들어진 크래프트 아이스를 냉장실 왼쪽 문에 있는 오토 아이스 메이커 바구니에 넣지 마세요. 정수기가 고장날 위험이 있습니다.
- 수도 배관에 연결하기 전에 크래프트 아이스 메이커의 전원을 켜면 아이스 메이커가 고장날 수 있습니다.

✔ 알아두기

- 크래프트 아이스 메이커는 냉장고 설치 후 48시간이 지나야 얼음을 정상적으로 만들기 시작합니다. 하루 동안 만들어진 얼음은 버리고 사용하세요.
- 다음의 경우에는 얼음에 공기 방울이 있거나, 얼음의 모양이 동그랗지 않을 수 있습니다.
 - 냉장고 설치 후 48시간 이내에 만들어진 얼음

- 냉장고 전원을 잠시 끈 이후 또는 정수 필터를 교체한 이후 처음 만들어지는 얼음
- 수압이 낮거나 일정하지 않을 경우 만들어지는 얼음

반구 모양 얼음	공기 방울이 있는 얼음

- 냉장고가 설치된 지역에 공급되는 물의 상태나 냉장고 사용 조건(냉동실 온도, 실내 온도, 문을 여는 횟수, 냉장고에 넣어둔 식품의 양, 계절 등)에 따라 물이 어는 시간이 달라지거나 얼음이 뿌영게 만들어질 수 있습니다.
- 수압이 1.4 kgf/cm² (138 kPa) 미만이거나 역삼투 시스템이 사용될 경우, 얼음의 모양이 다를 수 있습니다.
- 얼음 바구니에 얼음 조각들이 있다면 제거하세요. 얼음 조각이 새로 만들어진 얼음에 붙을 수 있습니다.
- 냉장고 전원을 잠시 끈 후에는 얼음을 만드는 데 시간이 오래 걸립니다. 냉장고 전원이 장시간 꺼졌을 경우, 얼음 바구니에 저장된 얼음을 버리세요.
- 만들어진 얼음을 얼음 바구니로 옮기는 과정 또는 얼음을 만들기 위해 물을 채우는 과정에서 소리가 날 수 있습니다.
- 크래프트 아이스 메이커가 켜져 있으면 냉장고와 수도관이 연결되어 있지 않아도 냉장고 내부의 수도 밸브가 작동하여 밸브 동작음이 발생할 수 있습니다. 수도 밸브의 작동을 원치 않으면, 크래프트 아이스 메이커의 전원을 끄세요.
- 크래프트 아이스 메이커에서 만들어진 얼음이 얼음 바구니로 떨어질 때 소음이 발생할 수 있습니다.
- 얼음 바구니 바닥에 있는 고무패드를 제거하지 마세요. 고무패드를 제거하면 얼음이 얼음 바구니로 떨어질 때 큰 소리가 납니다.

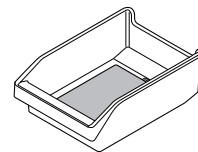

- 고무패드에 이물질이 묻었을 경우 중성 세제로 세척하세요. 세척 후에는 물기를 완전히 제거한 후 얼음 바구니 바닥에 놓으세요.

크래프트 아이스가 만들어지지 않나요?

- 얼음 바구니가 가득 채워져 있는지 확인하세요.
 - 얼음 바구니에는 약 20개의 얼음을 저장할 수 있습니다.

- 얼음 바구니가 가득 차면 얼음이 더 이상 만들어지지 않습니다. 얼음을 계속 만들고 싶다면 얼음 바구니를 비우세요.
- 얼음 바구니가 올바르게 조립되었는지 확인하세요.
 - 얼음 바구니의 손잡이 ❶가 앞으로 오도록하여 원래 있던 자리에 조립하세요.

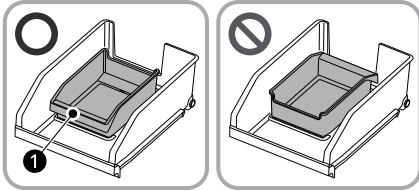

냉동실 서랍

냉동실 서랍 사용하기

건어물, 양념류와 같이 장기간 보관할 냉동식품을 저장하는 공간입니다.

- 위 칸에는 포장된 냉동식품이나 자주 꺼내는 식품을 보관하세요.
- 아래 칸에는 부피가 큰 냉동식품이나 장기간 보관할 식품을 보관하세요.

냉동실 서랍 분리/조립하기

- 1 서랍을 분리할 때는 끝까지 당겨서 서랍의 앞쪽을 살짝 들어올려 서랍 받침대에서 빼세요.

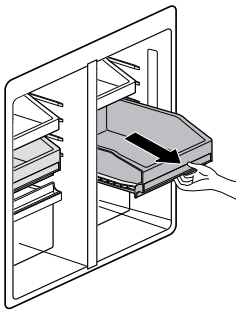

- 2 냉장실 서랍을 조립할 때는 서랍 받침대에 서랍을 올려 놓으세요. 냉장실 서랍이 완전히 들어갈 때까지 밀어 넣으세요.

⚠ 주의

- 냉장고 서랍에 넣어둔 식품이 많으면 서랍을 뺄 때 다칠 수 있으니 식품을 미리 꺼내세요.

바구니

바구니 분리/조립하기

작게 포장된 냉장 식품이나 음료수를 넣을 수 있는 칸입니다.

- 1 바구니의 양쪽 끝을 잡고 살짝 위로 들면서 앞으로 당겨 빼세요.

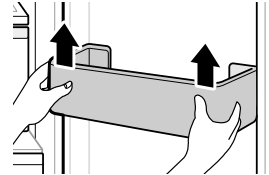

- 2 바구니를 끼울 때는 바구니 양쪽 끝을 홈에 맞추고 “딸깍” 소리가 날 때까지 밀어 넣으세요.

✔ 알아두기

- 냉장고의 바구니를 빼거나 끼울 때는 냉장고 문을 완전히 열어야 작업을 쉽게 할 수 있습니다.
- 냉장고 선반이나 바구니 공간에 여유가 없으면 냉장고 문이 닫히지 않을 수 있습니다. 선반이나 바구니에 식품을 넣을 때는 여유 있게 넣으세요.

관리하기

청소하기

청소할 때 알아두기

- 제품 외부 또는 내부 청소 시 거친 솔, 치약, 락스, 가연성 물질, 염화물 등으로 닦지 마세요. 가연성 물질 또는 염화물이 포함된 세척제나 물티슈는 사용하지 마세요. 제품의 변색 또는 제품 손상의 원인이 됩니다.
 - 가연성 물질: 알코올(에탄올, 메탄올, 이소프로필알콜, 이소부틸알콜 등), 시너(신나), 아세톤, 벤젠, 인화성 액체, 연마제 등
- 청소가 끝난 후에는 전원선이 손상되지 않았는지, 전원 플러그에 발열 현상은 없는지, 전원 플러그가 잘 꽂혀 있는지 확인하세요.
- 문의 패키징은 주기적으로 부드러운 수건을 물에 적셔 닦으세요. 국물, 주스, 식품의즙 등이 묻은 상태로 사용하면 제품 문의 패키징에서 곰팡이가 생기거나 패키징이 손상될 수 있습니다.
- 바구니를 청소한 후 재조립한 경우에는 반드시 제품의 문의 제대로 닫히는지 확인하세요. 바구니의 위치가 바뀌면 냉장고 문의 완전히 닫히지 않을 수 있습니다.
- 장기간 동안에 제품을 사용하지 않는 경우, 모든 음식물을 꺼내고 전원 코드를 뽑으세요. 제품 내부에 곰팡이가 생기지 않도록 내부를 청소하고 문을 조금 여세요.

외부 청소하기

- 제품은 부드러운 수건에 물을 적셔 닦고, 중성 세제를 사용한 경우 얼룩이 발생하지 않도록 깨끗한 물수건으로 닦으세요.
- 제품 외부 문의 유리 재질인 경우, 가벼운 얼룩을 제거하려면 마른 천을 사용하여 닦으세요. 쉽게 지워지지 않는 얼룩은 미지근한 물이나 유리 세정제를 묻힌 천으로 닦으세요.
- 제품 외부 문의 페닉스 재질인 경우, 가벼운 얼룩을 제거하려면 부드러운 수건에 물을 적셔 닦으세요. 쉽게 지워지지 않는 얼룩을 제거하려면 마른 매직블럭으로 약하게 문지르세요.
- 제품 외부에 조도 센서나 근접 센서가 있다면 부드러운 수건을 사용하여 주기적으로 센서를 닦으세요. 먼지가 쌓이면 센서가 둔감해질 수 있습니다.

알아두기

- 제품 외부 문 재질을 확인하려면 LG전자 홈페이지(www.lge.com)에 모델명을 검색한 후 제품 스펙을 확인하세요.

노크온 유리 얼룩 지우기

적용된 모델에만 해당하는 내용입니다.

- 노크온 유리는 미리 코팅이 되어있어서 일반 유리보다 얼룩이 더 잘 보입니다.
- 노크온 유리 표면의 얼룩을 지우려면, 제품과 함께 받은 극세사 천에 미지근한 물을 적셔서 닦으세요. 유리 세정제를 뿌려서 닦으면 얼룩이 더 쉽게 지워집니다.
- 부드러운 천이나 용으로 닦으면 미세한 얼룩이 잘 지워집니다. 수건이나 거친 면으로 닦으면 미세한 얼룩이 잘 지워지지 않을 수 있습니다.

내부 청소하기

- 제품 내 구성품 분리 시 보관된 식품을 모두 꺼내세요. 꺼내지 않으면 보관된 식품의 무게로 인해 다칠 수 있습니다.
- 냉장고 안의 선반이나 냉장고 문에 있는 바구니, 냉장고 문의 고무 패킹은 부드러운 수건에 물을 묻혀서 닦으세요.
- 냉장고 청소 후 물기를 완전히 닦지 않으면 냉장고 안이 얼 수 있으므로 물기를 완전히 제거하세요.

정수 필터

LG 정수 필터의 특징

필터명	중금속7 흡착 멀티 필터
필터 원산지	한국
제조사	엘지전자(주)
필터 소재	블록 활성탄 / 중공사막
유효정수량	600 L
교환 시기	12개월
역할	일부 중금속, 유해 화학물, 대장균, 미세 입자성 물질, 이상한 물맛과 냄새를 유발하는 유기 물질 제거

알아두기

- LG 정수기 냉장고는 UF필터 방식을 사용하여 물속에 미네랄이 남아있습니다. 미네랄 성분으로 인해 이 물을 가열 또는 냉동 시 흰색 결정체가 발생할 수 있습니다.
 - 물 가열 후 흰색 결정체가 생기는 원리

물이 끓는 과정에서 물속의 미네랄 성분이 공기 중의 이산화탄소와 만나 대부분 탄산칼슘으로 변하고, 흰색 결정체 (탄산칼슘)가 보일 수 있어요.



- 물이 얼 때 흰색 결정체가 생기는 원리

물이 얼 때 물속의 미네랄이 중심축으로 모여 서로 결합하여 대부분 탄산칼슘으로 변하고 얼음 속에서 하얗게 보여요. 또한 얼음이 녹으면, 탄산칼슘만 남아 흰색 결정체가 보일 수 있어요.

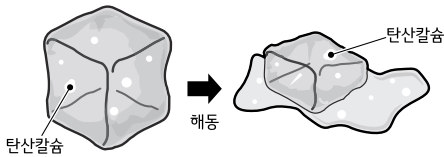

정수 필터 교체하기

제어창에 필터 교체 표시등 ⑥이 켜지거나 필터 교체 알림 메시지가 뜨면 필터를 교체하세요.

알아두기

- 제품 내부에 필터가 있습니다. 주기적으로 필터 교체를 하지 않으면 크래프트 아이스의 수질이 낮아질 수 있습니다.
- 필터의 교체 권장주기는 12개월입니다. 12개월 마다 필터를 교체하세요.
필터를 교체하지 않고 약 430일 이상 사용하면 크래프트 아이스의 수질 관리를 위해 **급수가 제한**됩니다.

1 제어창의 설정 버튼을 누르세요.

2 제어창의 안내에 따라 **확인** 버튼을 누르세요.

• 정수 필터 잔여량이 0%일 때

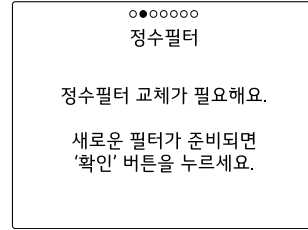

• 정수 필터 잔여량이 남았을 때

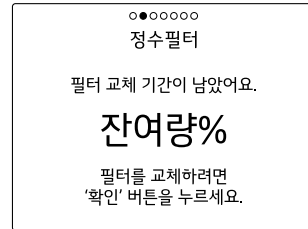

- 필터를 교체하기 전에 반드시 **확인** 버튼을 누르세요. **확인** 버튼을 누르지 않고 필터를 교체하면 수압에 의해 물이 튀거나, 크래프트 아이스가 제대로 만들어지지 않을 수 있습니다.

3 냉장실 오른쪽 서랍을 당기세요. 서랍의 앞부분을 위로 살짝 들어올려 빼내세요.

- 서랍을 분리할 때는 제품 문을 활짝 연 상태에서 서랍을 빼내세요.

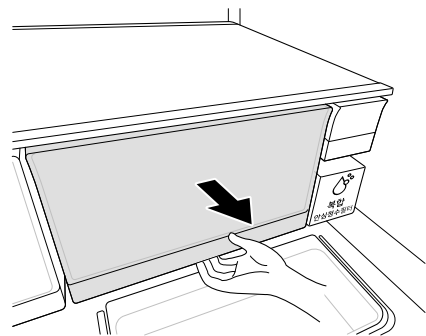

- 4 필터 커버의 왼쪽 부분을 눌러 필터 커버를 분리하세요.

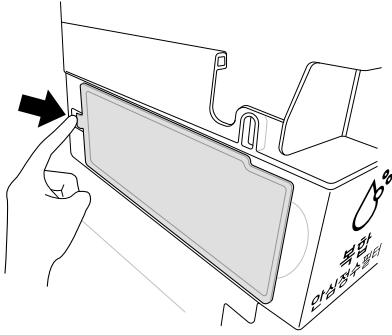

- 5 필터 체결부를 냉장고 안쪽으로 밀어 필터를 분리하세요.

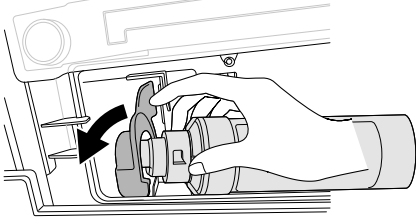

- 6 새 필터와 함께 받은 자가 관리 키트를 사용하여 필터 조립부를 청소하세요.

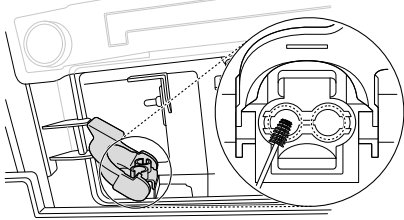

- 자가 관리 키트는 솔 브러시(1개), 건식 크리너(2매), 습식 크리너(1매), 위생장갑(2매)으로 구성되어 있습니다.
 - 위생장갑을 착용하세요.
 - 솔 브러시에 물을 묻혀 양쪽 필터 조립부를 청소하세요.
 - 정수 필터를 분리할 때 내부 압력에 의해 약간의 물이 떨어질 수 있습니다. 습식 크리너와 건식 크리너로 닦으세요.
- 자세한 필터 교체 방법과 청소 방법은 새 필터와 함께 받은 설명서를 보세요.

- 7 새 필터의 캡을 분리하세요.

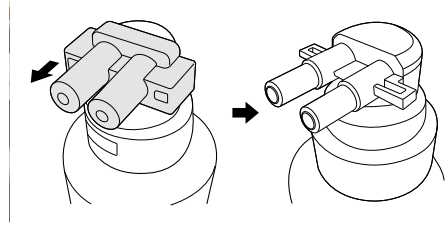

- 8 필터 체결부를 들어 올리고 필터를 끼우세요.

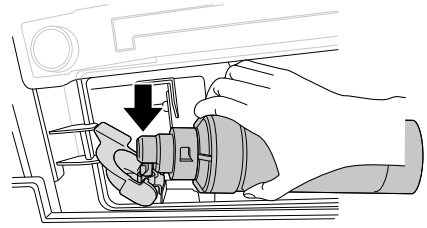

- 9 필터 체결부를 ‘딸깍’ 소리가 날 때까지 잡아 당겨 완전히 장착하세요.

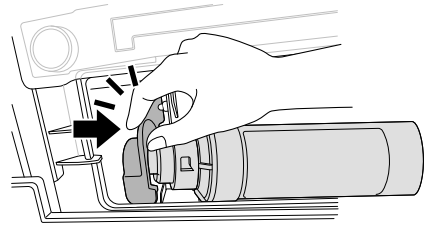

- 10 필터 커버를 닫고 좌우가 잘 닫혔는지 확인하세요.

- 필터 커버의 오른쪽을 먼저 조립하세요.

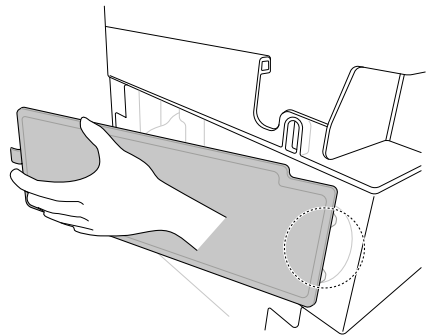

- 11 냉장실 서랍을 조립하세요.

12 제어창의 안내에 따라 필터 교체 주기를 초기화하세요.

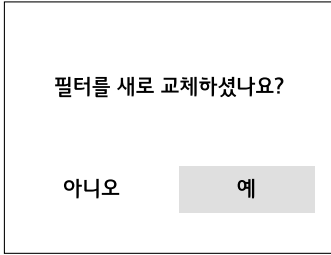

- **예**를 누르면 필터 교체 주기가 초기화됩니다.
- 필터 교체 후 **예**를 누르지 않고 다른 버튼을 누르거나, 제품 문을 닫으면 필터 교체 주기가 초기화되지 않습니다.
- 기존 필터를 다시 조립한 경우에는 **아니오**를 누르세요.

- 제어창에 아래 메시지가 뜨면 제어창의 안내에 따라 진행하세요. 문제가 해결되지 않으면 LG전자 서비스센터(1544-7777)로 연락하세요.

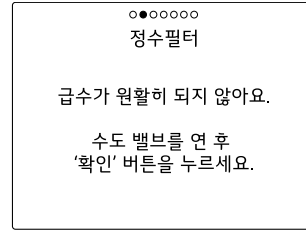

- 필터를 필터 체결부에 정확하게 연결하지 않으면 누수가 발생할 수 있습니다.
- 필터를 교체할 때 무리하게 힘을 가하면 필터 조립부나 필터가 파손될 수 있습니다.
- 새 필터 교체시 필터 조립부를 청소를 하지 않거나 제품이 설치된 환경의 수질이 나쁘면 크래프트 아이스에 이물질이 생길 수 있습니다.

13 필터 조립이 끝나면 **자동 세척**이 시작됩니다. (약 10분 소요)

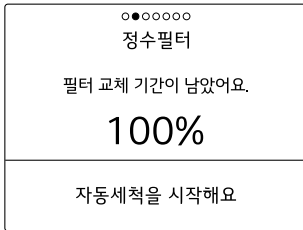

- **자동 세척**은 급수관과 필터, 필터 헤드를 세척하는 기능입니다. **자동 세척**은 주기적으로 작동됩니다. (주 1회, 1분 이내)
- 정수 필터를 교체하거나 필터 조립부를 청소하기 위해서 필터를 분해, 조립한 후에는 **자동 세척**이 시작됩니다.

알아두기

- 새 필터로 교체 후 필터 교체 주기가 초기화되지 않으면 **정수 필터 교체하기** 1번부터 다시 하세요.
- 필터는 가까운 LG전자 서비스 센터(1544-7777)나 LG전자 홈페이지(www.lge.com)의 소모품샵에서 구입할 수 있습니다.

주의

- 제어창에 아래 메시지가 뜨면 필터 체결부가 올바르게 조립되었는지 확인하세요.

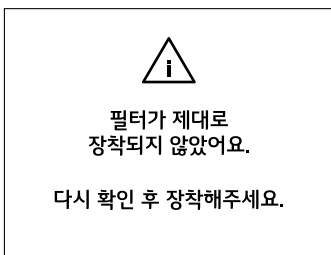

설치하기

제품을 옮길 때

옮길 때 알아두기

- 냉장고 속 식품을 모두 꺼내고, 선반 같이 깨질 위험이 있는 부품과 냉장고 문의 손잡이는 움직이지 않게 테이프를 붙여서 옮기세요.
 - 냉장고가 부서질 수 있습니다.
- 냉장고를 옮길 때는 2명 이상이 함께 옮기세요.
 - 냉장고가 무거우므로 혼자 옮기다가 떨어뜨리면 다치거나 고장 날 수 있습니다.
- 먼 거리로 옮길 때는 냉장고를 눕히거나 기울이지 말고 똑바로 세워서 옮기세요.
 - 냉장고가 넘어져 고장이 날 수 있습니다.
- 냉장고를 옮기거나 버릴 때는 콘센트에서 플러그를 뽑으세요. 전원 플러그는 냉장고 뒤에 있는 전원 플러그 걸이에 끼워서 고정하세요.
 - 전원 플러그가 망가지거나 바닥을 긁을 수 있습니다.

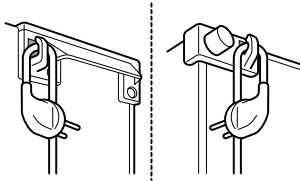

제품을 설치할 때

구성품

*1 이 구성품은 일부 모델에만 있습니다.

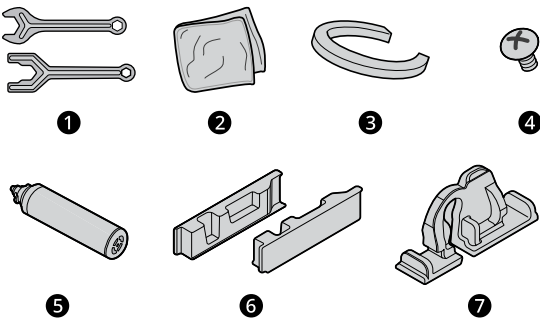

- ① 스패너
- ② 마른 천*1
- ③ 스냅링*1

- ④ 나사*1
- ⑤ 정수 필터
- ⑥ 탑커버*1
- ⑦ 패널 고정 클립*1

냉장고 치수

- 냉장고의 크기와 주변 공간을 확인한 후 설치하세요.

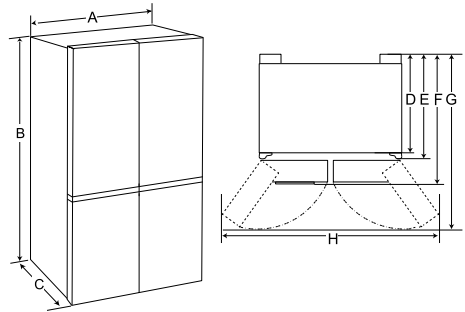

-	치수 (mm)	
	프리스탠딩 제품	공간핏 제품
A	914	914
B	1860	1860
C	918	698
D	808	633
E	873	691
F	918	698
G	1293	1112
H	1667	1167

알아두기

- 제품 치수는 냉장고 안에 부착된 스티커를 참고하세요.

설치할 때 알아두기

- 제품과 벽면 사이는 최소 10 cm의 간격을 유지하여 설치하세요.
 - 냉장고와 벽 사이가 너무 가까우면 바람이 통하지 않아 식품이 냉각되는 힘이 떨어집니다.

- 냉장고 곁에 이슬이 맺힐 수 있고, 전기요금이 많이 나올 수 있습니다.
- 제품 문 위쪽과 냉장고 설치장 사이는 최소 2.5 cm의 간격을 유지하여 설치하세요.
 - 조도 센서가 올바르게 동작하려면 제품 문 위쪽과 설치장 사이에 일정 간격이 유지되어야 합니다. (적용 모델에 해당)
- 냉장고를 설치할 곳의 주위 온도가 5°C보다 높고 43°C보다 낮은 곳에 설치하세요.
 - 냉장고 안의 온도는 냉장고의 위치, 주변 온도, 냉장고 문을 여는 횟수에 따라 영향을 받을 수 있습니다.
 - 설치할 곳의 온도가 너무 높거나 낮으면 냉장고의 기능이 떨어져 전기요금이 많이 나올 수 있습니다.
- 바닥이 단단하고 수평인 곳에 설치하세요.
 - 설치할 곳의 바닥이 고르지 않으면 진동이나 소음이 발생할 수 있고, 냉장고 문을 열고 닫을 때 냉장고가 넘어져 다칠 수 있습니다.
 - 냉장고의 앞쪽이나 뒤쪽 수평이 맞지 않을 때는 높이가 낮은 부분에 책받침이나 자 같은 딱딱한 물체로 아래를 받쳐 움직이지 않게 하세요. 그 다음 테이프로 고정하고 냉장고를 밀어 넣어 수평을 맞추세요.
 - 냉장고를 융단이나 마룻바닥 위에 설치할 때는 바닥이 미끄럽지 않게 단단한 깔판을 먼저 까세요.
 - 냉장고가 뒤로 밀리지 않도록 고무패드를 수평조절 레그 아래에 놓으세요. 고무패드는 제품 사용 설명서와 함께 들어있습니다. (일부 제품에만 있음)

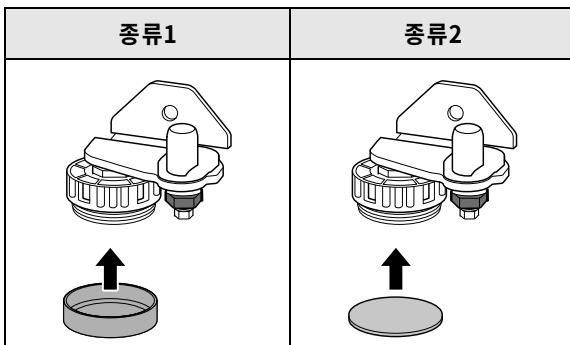

- 열기가 나오는 곳이나 연탄 가스가 발생하는 곳을 피해 설치하세요.
 - 냉장고의 기능이 떨어지거나 냉장고 곁의 색깔이 변할 수 있습니다.
- 습기가 적고 바람이 잘 통하는 곳에 설치하세요.
 - 감전되거나 냉장고가 부식될 수 있습니다.

급수관을 연결할 때 알아두기

- 냉장고의 급수관에는 상수도관만 연결하세요. 지하수관에는 연결하지 마세요.

- 정수 필터의 수명이 짧아지거나 고장이 날 수 있습니다.
- 일정 수압 이상의 식수관에 급수관을 연결하세요.
 - 수압이 낮을 때는 급수량이 적을 수 있습니다.
 - 냉장고 정수기의 얼음 기능이 작동하려면 138 kPa~827 kPa (1.4 kgf/cm²~8.4 kgf/cm²)의 수압이 필요합니다.
 - 수압이 827 kPa 이상이면 높은 수압 때문에 파이프가 망가질 수 있으니 주의하세요.
- 급수관을 냉장고의 표시부까지 꼭 끼우세요.
 - 꼭 끼우지 않으면 물이 새 수 있습니다.
 - 튜브를 자를 때는 수직으로 잘라야 물이 새지 않습니다.

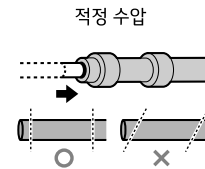

접지할 때 알아두기

- 제품을 설치한 후 전원 플러그를 콘센트에 연결하세요.
- 접지는 감전을 방지하기 위해 전기회로를 바닥에 연결하여 일정 기준을 넘는 전압으로부터 전자기기와 몸을 보호합니다.
- 냉장고는 220 V 전용이니 220 V 전용 콘센트에 꽂으세요.
- 냉장고가 연결된 콘센트에 다른 가전제품을 동시에 연결하지 마세요.
- 감전 사고를 막기 위해 반드시 접지를 하고 난 다음 냉장고를 사용하세요.
- 콘센트에 그림처럼 접지 단자가 있을 때는 별도로 접지할 필요가 없습니다.
- 콘센트에 접지 단자가 없을 때는 누전 차단기가 설치되어 있는지 확인하세요. 만약 설치되어 있지 않으면 전문 기술자에게 요청해 설치한 다음 냉장고를 사용하세요.

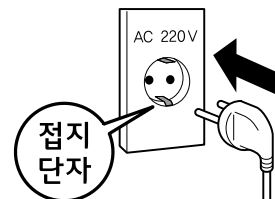

제품 수평 및 문 높이 조절할 때

조절할 때 알아두기

제품 문 높이가 서로 다르면 스패너로 높이를 조절하세요.

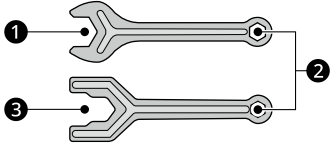

제품 수평 조절하기

제품의 앞뒤 수평이 맞지 않을 경우, 제품의 수평을 조절하세요.

냉동실 문을 열고 스패너의 ①을 이용하여 높이 조절 너트를 돌려 조절하세요.

왼쪽으로 돌리면 높이가 높아지고, 오른쪽으로 돌리면 낮아집니다.

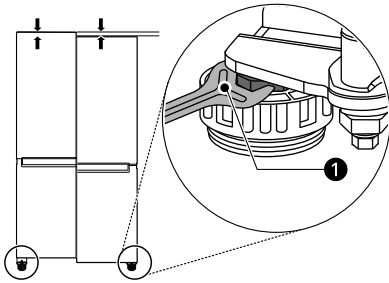

냉동실 문 높이 조절하기

냉동실의 좌우 문 높이 차이가 발생한다면, 다음의 방법으로 문의 높이 차이를 조절하세요.

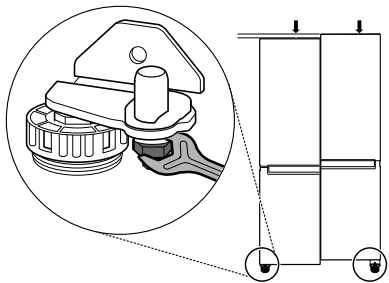

- 1 냉동실 문을 열고 스패너의 ①을 이용하여 풀림 방지 너트를 시계 방향으로 느슨하게 돌리세요.

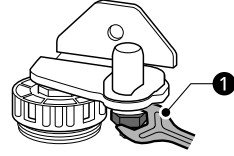

- 2 스패너의 ②를 이용하여 높이 조절 힌지 핀을 시계 방향 또는 반시계 방향으로 돌려 제품 문의 높이를 조절하세요.

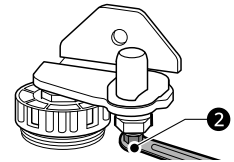

⚠ 주의

- 높이 조절 힌지 핀이 빠질 수 있으니 높이를 3 mm 이상 조절하지 마세요.

- 3 냉동실 문 높이를 맞춘 후 스패너의 ①을 이용하여 풀림 방지 너트를 반시계 방향으로 돌려 끝까지 조이세요.

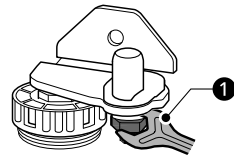

냉장실 왼쪽 문 높이 조절하기

냉장실 왼쪽 문을 연 후, 스패너의 ③을 이용하여 높이 조절 너트를 돌려 좌우 문 높이를 맞추세요.

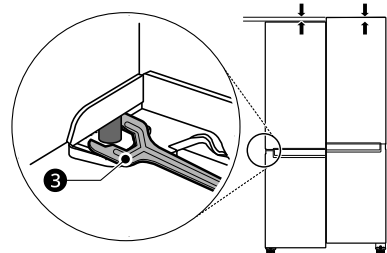

냉장실 오른쪽 문 높이 조절하기 (매직 스페이스 도어)

매직 스페이스 도어인 경우, 롱노즈 플라이어를 사용하여 아래 그림과 같이 높이가 맞춰질 때까지 스톱링을 추가로 삽입하세요.

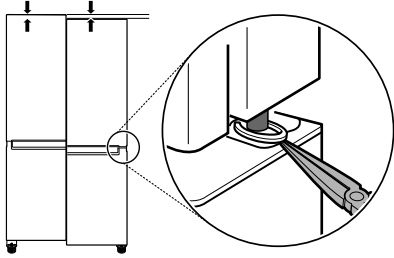

냉장실 오른쪽 문 높이 조절하기 (일반 문)

매직스페이스 문이 아닌 일반 문은 스패너의 ③을 이용하여 높이 조절 너트를 돌려 높이를 조절하세요.

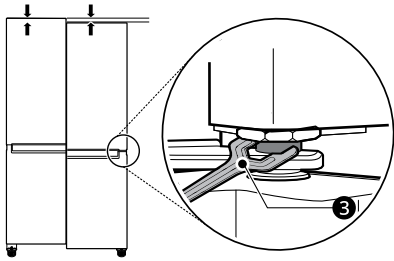

고장 신고 전 확인하기

고장 진단하기

제품의 고장 원인을 진단할 수 있는 기능입니다.

알아두기

- LG전자의 과실이 아닌 외부 요인(와이파이 사용 불가, 와이파이 연결 해제, 앱 스토어 정책 변경, 앱 사용 불가 등)에 의해 서비스가 중지될 수 있습니다.
- 고장 진단 기능은 사전 고지 없이 변경될 수 있으며, 현지 사정에 따라 서비스 방식이 다를 수 있습니다.

4 제어창의 **확인** 버튼을 눌러 스마트 진단 기능을 실행하세요.

- 정확한 진단을 위해 신호음이 멈출 때까지 스마트폰을 떼지 말고 기다리세요.

5 데이터 전송이 완료된 후 스마트 진단 결과가 **LG ThinQ** 앱에 나타납니다.

LG ThinQ로 고장의 원인 진단하기

와이파이가 장착된 제품에 문제가 발생할 경우, **LG ThinQ** 앱을 통해 스마트폰으로 데이터를 전송하여 문제를 진단할 수 있습니다.

- **LG ThinQ** 앱을 실행한 후 메뉴의 **스마트 진단**을 선택하세요. **LG ThinQ** 앱에서 안내하는 절차에 따라 제품을 진단하세요.

신호음으로 고장의 원인 진단하기

LG ThinQ 앱을 통해 스마트폰으로 신호음을 전송하여 문제를 진단할 수 있습니다.

- **LG ThinQ** 앱을 실행한 후 메뉴의 **스마트 진단**을 선택하세요.
- 스마트 진단을 실행하기 위해서 제품 등록을 먼저 해야합니다. 사용설명서의 **LG ThinQ 사용하기**와 **LG ThinQ** 앱에서 안내하는 설명을 참고하세요.

1 냉장실 문을 여세요.

2 스마트폰의 마이크 부분을 냉장고 제어창 앞에 가져다 대세요. 대부분의 스마트폰은 아래쪽에 마이크가 있습니다.

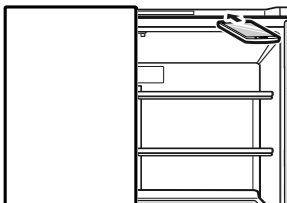

3 제어창의 **설정** 버튼을 눌러 스마트 진단 기능을 선택하세요.

문제 해결하기

제품 사용 중 아래의 증상이 나타나면 다시 한번 확인해 주세요. 고장이 아닐 수 있습니다.

얼음

증상	원인 및 해결책
얼음이 제대로 얼지 않아요.	냉장고를 새로 설치했나요? <ul style="list-style-type: none"> 냉장고를 설치한 다음 약 24시간이 지나야 아이스 메이커에서 얼음을 만들 수 있습니다.
	냉장고에 수도 급수관을 연결하고 공급 밸브를 열었나요? <ul style="list-style-type: none"> 냉장고에 수도 급수관을 연결하고 공급 밸브를 완전히 여세요.
	냉장고에 연결된 급수 호스가 접혀있나요? <ul style="list-style-type: none"> 호스를 펴 물 공급을 원활히 하세요.
	최근에 얼음을 많이 만들었나요? <ul style="list-style-type: none"> 아이스 메이커에서 다시 얼음이 만들어지려면 약 24시간이 지나야 합니다.
	아이스 메이커가 켜져 있는지 확인했나요? <ul style="list-style-type: none"> 사용설명서의 오토 아이스 메이커를 참고하여 아이스 메이커의 전원을 켜세요.
	냉동실 온도가 너무 높게 설정되어 있나요? <ul style="list-style-type: none"> 냉동실 온도가 높으면 얼음이 천천히 만들어집니다. 아이스 메이커가 제대로 작동하려면 냉동실 온도를 '중' 또는 '강'으로 맞추세요.
	냉장고 문을 자주 열었나요? <ul style="list-style-type: none"> 냉장고 문을 자주 열면 냉기가 빠져나가 얼음을 만드는 속도가 느려집니다. 냉장고 문을 자주 여닫지 마세요.
	냉장고 문이 제대로 닫혀 있나요? <ul style="list-style-type: none"> 냉장고 문이 제대로 닫혀 있지 않으면 냉동실 온도가 높아져 얼음이 만들어지는 속도가 느려집니다. 냉장고의 문을 꼭 닫으세요.
얼음이 나오지 않아요.	얼음 저장통에 얼음이 있나요? <ul style="list-style-type: none"> 얼음이 있는지 확인하세요.
	얼음이 덩어리로 되어 있나요? <ul style="list-style-type: none"> 얼음 저장통을 꺼내어 흔드세요. 얼음 저장통을 흔들어도 떨어지지 않는 덩어리는 버리세요.
	얼음이 나오는 소리가 들리지 않나요? <ul style="list-style-type: none"> 제어창에서 각얼음과 조각얼음 버튼을 한 번씩 번갈아 누른 후 얼음을 받아보세요.
	얼음이 나오는 통로가 막혀 있나요? <ul style="list-style-type: none"> 얼음이 나오는 통로가 막혀 있으면 얼음이 나오지 않을 수 있습니다. 주기적으로 얼음 통로를 청소하세요.

냉장 & 냉동

증상	원인 및 해결책
냉장, 냉동이 전혀 안 돼요.	전기가 끊겼나요? <ul style="list-style-type: none"> 집 안의 다른 제품 전원을 확인하세요.

증상	원인 및 해결책
냉장, 냉동이 전혀 안 돼요.	전원 플러그가 콘센트에서 빠져 있나요? <ul style="list-style-type: none"> 전원 플러그를 콘센트에 바르게 끼우세요.
	전원은 220 V인가요? <ul style="list-style-type: none"> 110 V일 때는 변압기를 연결하여 사용하세요.
	변압기를 연결해 사용할 때, 변압기의 전원 램프가 꺼져 있나요? <ul style="list-style-type: none"> 변압기의 램프를 확인하고 켜세요.
냉장, 냉동이 잘 되지 않아요.	냉장고 설정 온도를 확인했나요? <ul style="list-style-type: none"> 식품의 종류 및 보관 방법에 따라 냉각 정도에 차이가 있을 수 있습니다. 현재 설정된 온도보다 낮게 설정하세요.
	냉장고가 햇빛을 직접 받거나 가스레인지 같은 열이 나오는 제품 가까이에 있나요? <ul style="list-style-type: none"> 열이 나오는 제품 주변을 피해 다른 곳에 다시 설치하세요.
	뜨거운 음식을 식히지 않고 넣었나요? <ul style="list-style-type: none"> 뜨거운 음식은 바로 넣지 말고 식혀서 넣으세요. (음식의 조리 방법에 따라 다를 수 있습니다.)
	냉장고에 식품을 많이 넣었나요? <ul style="list-style-type: none"> 냉장고에 여유 공간이 있도록 식품을 넣으세요.
	냉장고 문이 제대로 닫혀 있나요? <ul style="list-style-type: none"> 넣어둔 식품이 문에 끼이지 않았는지 확인하고 문을 꼭 닫으세요.
	냉장고 주위에 적당한 공간이 있나요? <ul style="list-style-type: none"> 냉장고를 설치할 때는 냉장고를 천장과 좌우 벽면에서 최소 10 cm 이상 떨어진 곳에 설치하세요.
	설치한 곳의 온도가 5 °C보다 아래인가요? <ul style="list-style-type: none"> 주위 온도가 5 °C보다 높은 곳에 설치하세요.
	설치한 곳의 온도가 43 °C보다 높은가요? <ul style="list-style-type: none"> 주위 온도가 43 °C보다 낮은 곳에 설치하세요.
냉장실 식품이 얼어요.	냉장고 설정 온도를 확인했나요? <ul style="list-style-type: none"> 식품의 종류 및 보관 방법에 따라 냉각 정도에 차이가 있을 수 있습니다. 현재 설정된 온도보다 높게 설정하세요.
	수분이 많고 얼기 쉬운 식품을 선반 안쪽 냉기가 나오는 곳 부근에 넣었나요? <ul style="list-style-type: none"> 수분이 많고 얼기 쉬운 식품은 선반의 바깥쪽에 넣으세요.
	수분이 많고 얼기 쉬운 식품을 냉장실 위쪽 선반에 넣었나요? <ul style="list-style-type: none"> 수분이 많고 얼기 쉬운 식품은 냉장실 아래쪽 선반에 넣으세요.
냉장고 안쪽, 야채칸 뒷개 밑면에 이슬이 맺혀요.	뜨거운 음식을 식히지 않고 넣었나요? <ul style="list-style-type: none"> 뜨거운 음식은 바로 넣지 말고 식혀서 넣으세요. (음식의 조리 방법에 따라 다를 수 있습니다.)
	냉장고 문을 오랫동안 열어 두었나요? <ul style="list-style-type: none"> 냉장고 문을 닫으면 이슬이 자연적으로 없어집니다. 물기가 없는 수건으로 닦으면 이슬을 빨리 없앨 수 있습니다.
	냉장고 문을 자주 여닫았나요? <ul style="list-style-type: none"> 냉장고 밖과 안의 온도 차이로 이슬이 생길 수 있습니다. 물기가 없는 수건으로 닦으면 이슬을 빨리 없앨 수 있습니다.

증상	원인 및 해결책
냉장고 안쪽, 야채칸 뒷개 밑면에 이슬이 맺혀요.	<p>물기가 많은 식품을 보관할 때 뚜껑을 닫지 않고 넣었나요?</p> <ul style="list-style-type: none"> 음식을 보관할 때는 뚜껑이 있는 그릇에 담거나 밀봉해서 넣으세요.
냉동실에 성애가 생겨요.	<p>냉동실 문을 잘 닫았나요?</p> <ul style="list-style-type: none"> 냉동실 안에 넣어둔 식품이 튀어 나와 문이 잘 닫히지 않는지 확인하고 문을 꼭 닫으세요.
	<p>뜨거운 음식을 식히지 않고 넣었나요?</p> <ul style="list-style-type: none"> 뜨거운 음식은 바로 넣지 말고 식혀서 넣으세요. (음식의 조리 방법에 따라 다를 수 있습니다.)
	<p>냉동실의 냉기가 들어오거나 나가는 곳이 막혀 있나요?</p> <ul style="list-style-type: none"> 냉동실 안에 냉기가 잘 돌 수 있게 냉기가 들어오거나 나가는 곳이 막히지 않게 하세요.
	<p>냉동실에 안에 식품을 가득 채웠나요?</p> <ul style="list-style-type: none"> 식품으로 가득 채우지 말고 정리해서 여유 있게 넣으세요.
냉장고 안쪽과 바깥쪽에 성애나 이슬이 생겨요.	<p>냉장고 문을 자주 여닫았거나 문이 제대로 닫혀 있나요?</p> <ul style="list-style-type: none"> 냉장고의 차가운 안쪽으로 따뜻한 공기가 들어가면 성애나 이슬이 생길 수 있습니다.
	<p>냉장고를 설치한 곳의 습도가 높은가요?</p> <ul style="list-style-type: none"> 냉장고를 설치한 곳의 습도가 높거나 장마철 같은 때에는 냉장고 겉에 이슬이 맺힐 수 있습니다. 물기가 없는 수건으로 닦으세요.
냉장고 주위에 물기가 있어요.	<p>냉장고 주위에 물이 흘러나와 있나요?</p> <ul style="list-style-type: none"> 싱크대나 주변에서 물이 흘러나온 것인지 확인하세요.
	<p>냉장고 바닥에 물기가 있나요?</p> <ul style="list-style-type: none"> 냉동식품이 녹아서 물이 흘러내리거나 그릇이 깨지거나 넘어져 물이 새는 것은 아닌지 확인하세요.

크라프트 아이스

증상	원인 및 해결책
얼음이 나오지 않아요.	<p>냉장고를 새로 설치했나요?</p> <ul style="list-style-type: none"> 냉장고를 설치한 다음 약 48시간이 지나야 아이스 메이커에서 얼음을 만들 수 있습니다. 처음 만들어진 얼음은 동그랗지 않거나 깨끗하지 않을 수 있습니다.
	<p>얼음 바구니가 올바르게 조립되어 있나요?</p> <ul style="list-style-type: none"> 사용설명서의 크라프트 아이스 메이커 사용하기를 참고하여 얼음 바구니의 앞, 뒤 방향을 확인한 후 올바른 방향으로 조립하세요.
얼음이 제대로 얼지 않아요.	<p>아이스 메이커는 3 ICE 모드에서 약 24시간마다 3개의 얼음을 만들어냅니다.</p> <ul style="list-style-type: none"> 더 많은 얼음을 만들고 싶다면 6 ICE 모드로 설정하세요.

부품

증상	원인 및 해결책
냉장고 안에서 냄새가 나요.	<p>냉장고 설정 온도를 확인했나요?</p> <ul style="list-style-type: none"> 음식을 최적의 상태로 보관하려면 기본 설정 온도에서 1도 내린 온도로 설정하세요.

증상	원인 및 해결책
냉장고 안에서 냄새가 나요.	냄새가 강한 음식을 넣었나요? <ul style="list-style-type: none"> • 냄새가 강한 음식물은 밀폐 용기에 넣어서 보관하세요.
	야채실에 보관한 채소가 상했나요? <ul style="list-style-type: none"> • 상한 채소를 버리고 야채실을 청소하세요. 채소를 너무 오래 보관하지 않도록 주의하세요.
냉장고 안의 실내등이 켜지지 않아요.	냉장고 안의 실내등이 꺼져 있나요? <ul style="list-style-type: none"> • 냉장고 안의 실내등은 소비자가 직접 바꾸기 어렵습니다. 실내등이 켜지지 않을 때는 LG전자 서비스 센터(1544-7777)로 연락하세요. (실내등이 있는 모델만 해당)
냉장고 문이 잘 닫히지 않아요.	냉장고가 앞으로 기울어져 있나요? <ul style="list-style-type: none"> • 냉장고 밑에 있는 높이 조절 나사를 조정해서 냉장고 앞쪽을 약간 높게 하세요.
	선반이 제대로 끼워져 있나요? <ul style="list-style-type: none"> • 선반을 잘못 넣으면 냉장고 문이 닫히지 않습니다. 선반을 넣을 때는 바르게 넣으세요.
	냉장고 문을 세게 닫았나요? <ul style="list-style-type: none"> • 냉장고 문을 닫을 때는 문을 닫는 힘이나 속도에 따라 문이 살짝 열린 후 닫힐 수 있습니다. 너무 세게 닫지 않도록 주의하세요.
냉장고 문이 잘 열리지 않아요.	냉장고 문을 닫고 바로 열었나요? <ul style="list-style-type: none"> • 냉장고 문을 닫은 후 1분 안에 다시 열려고 하면 냉장고 안의 압력 때문에 열리지 않을 수 있습니다. 1분이 지나면 여세요.
냉장고 문이 들쭉거려요.	열고 닫은 문의 다른 쪽 문이 들쭉거리나요? <ul style="list-style-type: none"> • 냉장고 문을 열고 닫을 때, 다른 쪽 문이 들쭉거리는 것은 냉장실과 냉동실 압력에 의한 자연스러운 현상이며 고장이 아닙니다.
냉장고를 만지면 따뜻해요.	냉장고 앞면의 돌레나 옆면을 만졌나요? <ul style="list-style-type: none"> • 이슬 맺힘 현상을 막기 위해 냉장고 앞면 돌레와 옆면에 방열관이 설치되어 있습니다. 특히 처음 설치한 다음이나 여름에는 뜨겁게 느껴질 수 있습니다.

소음

증상	원인 및 해결책
냉장고에서 시끄러운 소음이나 이상한 소리가 나요.	냉장고를 바닥이 약하거나 평평하지 않은 곳에 설치했나요? <ul style="list-style-type: none"> • 냉장고는 바닥이 단단하고 수평인 곳에 설치하세요.
	냉장고 뒷면이 벽에 닿았나요? <ul style="list-style-type: none"> • 냉장고를 천장과 좌우 벽면에서 최소 10 cm 이상 떨어진 곳에 설치하세요.
	냉장고 뒤나 위에 물건이 떨어져 있나요? <ul style="list-style-type: none"> • 냉장고 뒤 또는 위에 있는 물건을 치우세요.
냉장고에서 소리가 들려요.	“딱” “뚝” 하는 소리가 들리나요? <ul style="list-style-type: none"> • 냉장고 안의 온도 변화에 따라 여러 부품들이 수축 또는 팽창할 수 있습니다. 또 냉장고의 제어 장치가 작동할 때 소리가 날 수 있습니다.
	“드르륵~” “덜컹” “웅~” 같은 소리가 들리나요? <ul style="list-style-type: none"> • 냉장고가 작동을 시작하거나 멈출 때 압축기나 팬이 돌아가면서 나는 소리입니다. 자동차가 시동을 켜거나 끌 때 발생하는 소리와 비슷한 원리입니다.

증상	원인 및 해결책
냉장고에서 소리가 들려요.	“꾸르륵~” 하며 물 흐르는 소리가 들리나요? <ul style="list-style-type: none"> 냉장실이나 냉동실에서 냉매의 상태가 액체 또는 기체로 바뀌면서 소리가 납니다.
	문을 닫고 바로 “슈~” “췌~” 하는 바람 소리가 들리나요? <ul style="list-style-type: none"> 냉장실이나 냉동실로 들어온 더운 공기가 빨리 차가워지면 냉장고 안의 압력이 일시적으로 낮아집니다. 냉장고 안에서 공기를 차갑게 만드는 냉매의 상태 변화가 일어나서 소리가 납니다.
	냉장고에서 떨리는 소리가 들리나요? <ul style="list-style-type: none"> 마루나 평평하지 않은 바닥 위, 나무 소재로 된 벽 앞에 냉장고를 설치하면 진동 때문에 냉장고의 떨림 소리가 커질 수 있습니다.
	처음 설치할 때 냉장고의 소리가 크게 들리나요? <ul style="list-style-type: none"> 냉장고를 처음 작동시키면 온도를 빨리 낮추기 위해 부품이 빠르게 돌기 때문에 소리가 크게 들릴 수 있습니다. 일정 온도 아래로 내려가면 소리도 작아집니다.

와이파이

증상	원인 및 해결책
가전제품과 스마트폰을 와이파이로 연결할 수 없어요.	스마트폰에 연결된 와이파이 비밀번호가 맞지 않나요? <ul style="list-style-type: none"> 스마트폰 와이파이 설정 메뉴에서 사용 중인 와이파이 신호를 찾아 ‘네트워크 지우기’를 선택한 후 제품 등록을 처음부터 진행하세요.
	스마트폰의 자동 네트워크 연결 기능이 설정되어 있나요? <ul style="list-style-type: none"> 스마트폰의 모바일 와이파이 설정 내의 고급 항목(더보기)에서 ‘모바일 데이터 자동 전환’, ‘스마트 네트워크 전환’, ‘패스포인트’, ‘인터넷 사용 불가’ 항목이 있다면 체크를 해제하세요. 단, 제조사/통신사마다 항목 이름이 다를 수 있습니다.
	스마트폰의 ‘모바일 데이터’를 사용 중인가요? <ul style="list-style-type: none"> 스마트폰의 모바일 데이터를 끄고 와이파이를 연결한 후 제품을 등록하세요.
	구형 무선 공유기를 사용 중인가요? <ul style="list-style-type: none"> 구형 무선 공유기*1의 이름이나 비밀번호에 한글 또는 한글+한자키 조합의 특수문자(★, □, ■, ♥ 등)가 포함되어 있으면 냉장고를 무선 공유기에 연결할 수 없습니다. 와이파이 이름과 비밀번호는 반드시 영문이나 숫자, 혹은 영문과 숫자 조합으로 설정하세요. <p>*1 구형 무선 공유기는 유니코드(전 세계의 모든 문자를 다루도록 설계된 표준 문자 전산 처리 방식) UTF-8을 지원하지 않는 공유기입니다.</p>
	무선 공유기 주파수가 2.4 GHz 인가요? <ul style="list-style-type: none"> 제품 연결 시 2.4 GHz 네트워크만 지원합니다. 5 GHz 네트워크는 지원하지 않습니다. 공유기 주파수를 확인하려면 통신사 또는 공유기 제조사에 문의하세요.
	가전제품과 공유기가 멀리 떨어져 있습니다. <ul style="list-style-type: none"> 가전제품과 공유기 사이 거리가 먼 경우 신호가 약해 접속이 원활하지 않을 수 있습니다. 공유기 위치를 이동하여 제품과 가까운 거리를 유지하세요.

제품 보증서 보기

제품 보증서

품질 보증 기간

고객에게는 제품 사용 중 발생한 고장에 대하여 1년 동안 무상 서비스를 받을 수 있는 소중한 권리가 있습니다. 본 제품은 대한민국에서만 품질 보증 기간 내 무상 서비스가 가능합니다.

모델명:	<ul style="list-style-type: none"> • 품질 보증 기간: 1년
구입일:	<ul style="list-style-type: none"> • 정속형 콤프레서(압축기) 품질 보증 기간: 3년 • 부품 보유 기간: 9년(제조 일자를 기준으로 기산합니다.) • 리니어 콤프레서(압축기)의 무상 보증 기간: 10년 <ul style="list-style-type: none"> - 리니어 콤프레서(압축기)의 무상 보증 부품 보유기간: 10년 (제조일자 기준) - 무상 보증 부품의 범위: 리니어 콤프레서의 구성품에 한정함 (제외 부품: 콤프레서와 연결된 배관 및 하네스) - 제품 품질보증기간 경과 후, 10년 무상보증 부품을 보유하고 있지 않아 수리가 불가능한 경우 해당 부품은 구입가 100%로 환급되며, 제품은 정액 감가상각한 잔여 금액에 구입가의 5~10%를 가산하여 환급함. (감가상각 방법 및 가산금은 구입시점의 소비자분쟁해결기준에 따라 변경될 수 있음)

수리를 의뢰할 때는 구입일자가 기재된 본 보증서를 제시해야 충분한 서비스를 받을 수 있으므로 잘 보관하세요.

- 본 제품에 대한 품질 보증은 보증서에 기재된 내용으로 보증 혜택을 받습니다.
- 품질 보증 기간은 구입일로부터 산정되므로 구입 일자를 기재 받으시기 바랍니다. (구입 일자 확인이 안 될 경우 제조 연월일 또는 수입 통관 일자를 기준으로 3개월이 지난 날로부터 품질 보증 기간을 적용합니다.)
- 가정용 이외의 용도로 사용할 경우에는 무상 보증이 불가하며, 비정상적인 환경에서 사용할 경우에는 품질 보증 기간을 50% 단축하여 적용합니다.
 - 무상 보증이 적용되지 않는 경우: 식당 내 식재료 보관 용도, 연구/실험 용도, 산업 용도, 의약품 보관 용도, 캠핑카/레저 용도로 사용하는 경우
 - 품질 보증 기간이 50% 단축되는 경우: 창고/비닐하우스와 같이 먼지가 많거나 온도 변화가 심한 장소에서 사용 등
- 이 보증서는 재발행되지 않습니다.
- 별도 계약에 의한 공급(조달, HOST, 단일용품 등)일 경우에는 주계약에 따라 보증 내용을 적용합니다.

LG전자(주)

소비자 분쟁 해결 기준

기준 안내

	소비자 피해 유형	보상 내역	
		보증 기간 이내	보증 기간 경과 후
정상적인 사용 상태에서 자연 발생한 성능상, 기능상 고장	구입 10일 이내에 중요한 수리를 요하는 경우	제품 교환 또는 구입가 환불	유상 수리
	구입 1개월 이내에 중요 부품에 수리를 요하는 경우	제품 교환 또는 무상 수리	
	교환된 제품이 1개월 이내에 중요한 수리를 요하는 경우	구입가 환불	
	교환 불가능한 경우		
	하자가 발생한 경우	무상 수리	
	동일하자에 대하여 수리했으나 고장이 재발한 경우 (3회째)	제품 교환 또는 구입가 환불	정액 감가상각 금액에 구입가 10% 가산하여 환불
	여러 부위의 고장으로 총 4회 수리받았으나 고장이 재발한 경우 (5회째)		
	수리가 불가능한 경우		
	수리용 부품을 보유하고 있지 않아 수리가 불가능한 경우	정액 감가상각 금액에 10%를 가산하여 환불	
	소비자가 수리 의뢰한 제품을 사업자가 분실한 경우 또는 1개월 이상 미인도 시		
제품 구입 후 운송이나 설치 중에 피해가 발생한 경우	제품 교환	-	
소비자의 고의, 과실에 의한 성능상, 기능상 고장	수리가 가능한 경우	유상 수리	유상 수리
	수리가 불가능한 경우	유상 수리에 해당하는 금액 징수 후 제품 교환	-
<ul style="list-style-type: none"> • 천재지변(화재, 연해, 가스 폭발, 지진, 풍수해 등)에 의해 고장이 발생한 경우 • 사용전원의 이상 및 접속기기의 불량으로 인하여 고장이 발생한 경우 • LG전자 서비스 센터 또는 인가된 서비스 지정점이 아닌 곳에서 수리 또는 개조하여 고장이 발생한 경우 • 사용상 정상 마모되는 소모성 부품을 교환하는 경우 • 기타 제품 자체의 하자가 아니라 외부 원인으로 고장이 발생한 경우 	유상 수리	유상 수리	

- 상기 품질 보증 기간 및 보상 기준은 공정거래위원회 고시 소비자분쟁 해결기준에 의거합니다.
- 명시되지 않은 사항은 소비자분쟁 해결기준에 따릅니다.
- 제품 고장이 아닌 경우 서비스 비용이 부과될 수 있으므로 반드시 사용설명서를 읽어주세요.
- 수리 시 교체하는 부품은 기존 부품과 다른 원산지나 제조사의 부품이 적용될 수 있고, 새로운 부품이 아닐 수도 있으나 정상적으로 작동되며 기능상으로 동등한 부품이 사용됩니다. 제품에 사용되는 부품 중 일부는 제조한 국가와는 다른 국가에서 생산된 제품이 사용될 수 있습니다.

고객이 비용을 내야 하는 유상 서비스에 대한 책임

유상 서비스 책임 안내

LG전자에 서비스를 신청할 때 아래와 같은 경우에는 품질 보증 기간이라도 소비자가 따로 비용을 내야 합니다.

- 제품 내부에 장난감 또는 음료와 같은 이물질이 들어가 고장이 발생한 경우
- 제품을 떨어뜨리는 등 충격으로 인한 제품 파손 또는 기능상 고장이 발생한 경우
- 고객의 부주의 또는 시너(신나), 벤젠 등과 같은 유기 용제에 의해 제품 외관이 손상되거나 변형된 경우
- LG전자 정품이 아닌 부품 및 액세서리(정수 필터 등)를 사용하여 제품 고장이 발생한 경우 (LG전자 정품은 가까운 LG전자 서비스 센터에서 구입해주세요.)
- 사용상 정상 마모되는 소모성 부품을 교환하는 경우
- 사용 전압을 잘못 선택하여 제품 고장이 발생한 경우
- 고객이 제품을 임의로 분해하여 부속품이 분실되거나 파손된 경우
- 제품 기능 설명 또는 분해 없이 간단히 조정만 하는 경우
- LG전자 사용설명서 내에 ‘안전을 위한 주의 사항’을 지키지 않아 고장이 발생한 경우 (‘안전을 위한 주의 사항’을 잘 지키면 제품을 오래 사용할 수 있습니다.)
- 낙뢰, 화재, 풍수해, 염해, 가스 폭발, 지진 등과 같은 천재지변에 의해 고장이 발생한 경우
- 고객의 기타 과실에 의하여 고장이 발생한 경우
- 전원 차단기가 내려감으로 서비스를 요청하였으나, 제품에 이상이 없는 경우
- 전원 콘센트 자체 결함 또는 전원 콘센트와 전원 플러그의 미접속 등과 같이 제품 자체의 하자가 아니라 외부 원인으로 고장이 발생한 경우
- 사용 전원의 이상 또는 접속기기의 불량으로 인하여 고장이 발생한 경우
- 제품을 처음 설치한 이후 고객의 요구로 제품 위치를 바꾸거나, 이사 후 재설치한 경우 (제품 문 분해나 조립 포함)
- 자사 제품으로 서비스를 요청하였으나, 타사 제품 또는 타제품 불량으로 서비스가 접수된 경우
- LG전자 제품 판매점이나 LG전자 서비스 센터의 수리기사가 아닌 사람이 제품을 수리 또는 개조하여 고장이 발생한 경우
- 진열 제품 구입 시 외관의 불량을 충분히 인지하지 못하고 구입 후 서비스를 요청한 경우
- 고객이 직접 수도꼭지를 잠그거나 단수가 되어 급수가 안 된 경우
- 제품 불량인 아닌 가구 불량에 의해 서비스를 요청한 경우

궁금한 내용은 LG전자 서비스 센터(1544-7777)로 문의하세요.

제안하고 싶은 내용이나 불만 사항을 접수할 때는 고객 상담실(080-023-7777)로 문의하세요.

부록

에너지 효율 등급

제품 에너지 효율 등급 안내

에너지 소비효율 등급 라벨 또는 에너지 소비효율 라벨에 명기된 에너지 비용 표시사항과 실제 에너지 비용은 소비자가 실제 사용하는 에너지 사용량, 에너지 사용시간 또는 전기요금 인상 등 에너지 가격 변동에 따라 달라질 수 있습니다.

폐가전제품 처리 절차

신제품을 구입했을 때

LG전자 제품 판매점에서 신제품을 구입한 경우, 신제품 배달 시 기존 제품을 무상으로 처리해 드립니다.

사용하던 제품을 버릴 때

가전제품을 버릴 때는 관할 행정복지센터 또는 폐가전제품 배출예약시스템으로 연락하여 폐기해야 합니다.
(전화번호: 1599-0903, 인터넷주소: <http://www.15990903.or.kr>)

오픈소스 정보

오픈소스 안내 정보



본 제품에 탑재된 GPL, LGPL, MPL 및 그 외 소스 코드 공개 의무가 있는 오픈소스 라이선스로 배포된 소스 코드를 얻거나 오픈소스의 라이선스 내용, 저작권 고지 등을 확인하려면 <https://opensource.lge.com>을 방문하세요. 또한 소비자가 opensource@lge.com으로 e-mail을 보내 본 제품에 탑재된 소프트웨어의 오픈 소스 코드를 요청할 경우, LG전자는 매체 비용과 운반비 등 제공에 필요한 최소한의 비용을 받고 저장 매체에 담아 제공합니다. 이 제안은 본 제품을 판매한 후 3년 동안 이 정보를 받은 모든 사람에게 유효합니다.

생활 속 전기안전 캠페인

이 캠페인은 LG전자와 한국전기안전공사가 함께합니다.

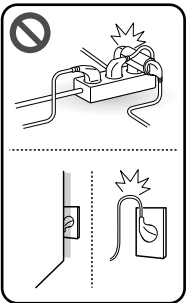
우리 집 전기시설 안전사용 요령

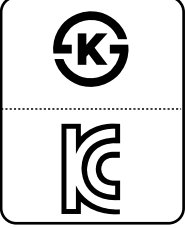
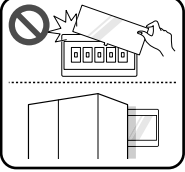
	<p>멀티탭, 콘센트 안전하게 사용하기</p> <ul style="list-style-type: none"> • 플러그 접속 상태 및 콘센트 먼지 정도를 확인하세요. <ul style="list-style-type: none"> - 플러그가 느슨하게 접속되면 먼지 등 인화성 물질이 불꽃을 일으킬 수 있습니다. • 멀티탭을 문어발식으로 연결하여 사용하지 마세요. • 전기사용량이 많은 전열기, 에어컨, 인덕션 등은 한 콘센트에 하나만 사용하세요. • 멀티탭, 콘센트, 플러그의 변색 또는 변형 여부를 확인하세요. • 욕실에서는 방수커버가 있는 콘센트를 사용하세요.
---	---

	<p>가전제품 안전하게 사용하기</p> <ul style="list-style-type: none"> • 가전제품에 묻어있거나 제품 주변에 쌓여있는 먼지를 주기적으로 제거하세요. • 전원선은 가구 등에 눌리지 않게 사용하세요. • 인증마크가 표시된 가전제품을 사용하세요. • 권장 사용기간이 지난 가전제품은 전문가에게 점검을 받으세요.
	<p>분전함(차단기) 안전하게 관리하기</p> <ul style="list-style-type: none"> • 분전함 앞을 가구, 가전, 생활용품 등으로 가리지 마세요. • 분전함 내에 물건 등을 넣지 마세요. • 분전함 커버를 임의적으로 탈착하지 마세요.
 <p>1588-7500</p>	<p>비상시 전기 전문가에게 도움 요청하기</p> <ul style="list-style-type: none"> • 전기시설은 자가 점검 시, 감전의 우려가 있으니 절대 스스로 점검하지 마세요. • 차단기가 내려가거나 전선 타는 냄새나 소음이 나는 등 비상시에는 반드시 전기 전문가에게 도움을 요청하세요.

우리 집 전기안전을 위한 기본 수칙(동영상)

<p>주방용 가전제품 편</p>	<p>https://www.youtube.com/watch?v=cfL17N84huE&t=2s</p>	
<p>생활용 가전제품 편</p>	<p>https://www.youtube.com/watch?v=M77ShAt_yGY&t=2s</p>	
<p>계절용 가전제품 편</p>	<p>https://www.youtube.com/watch?v=x6seDQ9vsHs&t=2s</p>	<p>QR코드를 통해 KESCO를 만나보세요.</p>

메모

메모

메모



이 제품은 대한민국 전용입니다. 전압, 주파수, 전원이 다른 해외에서는 사용할 수 없습니다.

LG전자 서비스 센터 대표 전화번호

사용불편 및 고장접수는 (전국 어디서나)

1544-7777

전화를 하기 전

제품 모델명과 고장 상태, 전화번호, 주소를 정확히 알고 있으면 더욱 빠르게 서비스를 받을 수 있습니다.

전화가 연결되었을 때

ARS 안내에 따라 제품의 상태를 정확하게 선택하면 전문 상담원에게 최고의 서비스를 받을 수 있습니다.

제안하고 싶은 내용이나 불만 사항을 접수할 때는 고객 상담실(080-023-7777)로 문의하세요.

편리한 제품 사용을 위한 안내

www.lge.com

제품 사용 시 불편사항을 자가 진단을 통해 원인 파악과 해결이 가능하며, 고객센터와 통화 없이 직접 서비스를 접수할 수 있습니다.

앱 다운로드로 편리하게 LG전자의 혜택을 누리보세요. 아래 QR을 스캔하시면 쉽게 다운로드할 수 있습니다.



고객을 위해 우수한 품질의 서비스를 제공하는
기업에게 사단법인 한국서비스진흥협회에서

서비스 품질을 인증하는 마크로 LG전자는 서비스
품질 우수기업입니다.