



LG

Life's Good

ENGLISH
FRANÇAIS

User Guide

Guide de l'utilisateur

LG-V500

MFL67986036 (1.0)

www.lg.com/ca



ENGLISH

User Guide

- Screen displays and illustrations may differ from those you see on actual device.
- Some of the contents of this guide may not apply to your device, depending on the software and your service provider. All information in this document is subject to change without notice.
- This device is not suitable for people who have a visual impairment due to the touch screen keyboard.
- Copyright ©2013 LG Electronics, Inc. All rights reserved. LG and the LG logo are registered trademarks of LG Group and its related entities. All other trademarks are the property of their respective owners.
- Google™, Google Maps™, Gmail™, YouTube™, Hangouts™ and Play Store™ are trademarks of Google, Inc.

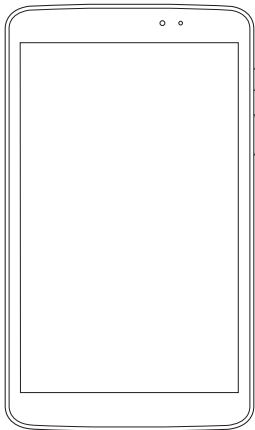

Table of contents

About this user guide	5	Double-tap.....	37
About this user guide.....	5	Pinch-to-Zoom	38
Trademarks.....	5	Rotate the screen.....	38
DivX HD	6	Home screen.....	38
Dolby Digital Plus	6	Customizing the Home screen.....	40
For Your Safety	7	Returning to recently-used applications	40
Safety Guidelines	13	Notifications.....	41
Important notice	23	Swipe down for notifications & settings.....	41
Getting to know your device	28	Quick Settings on Notification Panel	42
Tablet Overview	28	To rearrange Quick Setting items on the Notification Panel.....	42
Charging your tablet.....	30	QSlide apps on the Notifications panel	42
Optimizing Battery Life.....	31	Using the QSlide apps.....	42
To extend the life of your battery	31	Indicator icons on the Status Bar.....	43
To view the battery charge level	32	Plug & Pop	44
To monitor and control what uses the battery.....	32	Capturing a Screenshot	45
Inserting a microSD card.....	32	Using QuickMemo to capture a screenshot	45
Removing the microSD card	33	Using Capture plus to capture a screenshot	45
Formatting the microSD card	34	Entering Text.....	45
Locking and unlocking the screen... ..	34	Entering accented letters.....	46
Your Home screen	35	Google account setup	47
Touch Screen tips	35	Connecting to Networks and Devices	48
KnockON.....	35	Wi-Fi.....	48
Slide aside.....	36		
Tap or touch.....	36		
Touch and hold.....	37		
Drag.....	37		
Swipe or slide.....	37		

Connecting to Wi-Fi networks	48	Getting to know the viewfinder	58
Turning Wi-Fi on and connecting to a Wi-Fi network.....	48	Using the advanced settings.....	59
Bluetooth.....	49	Taking a quick photo	60
Turning on Bluetooth and pairing up your tablet with a Bluetooth device...	49	Once you've taken a photo.....	61
Send data using the Bluetooth wireless feature.....	50	Viewing your saved photos	62
Receive data using the Bluetooth wireless feature.....	50	Video camera.....	63
SmartShare	51	Getting to know the viewfinder.....	63
To send content from your tablet to other devices	51	Using the advanced settings.....	64
To enjoy content from nearby devices such as a computer or mobile device on your tablet.....	51	Recording a quick video	64
PC connections with a USB cable ...	52	After recording a video	65
Transferring music, photos and videos using the USB mass storage mode	52	Watching your saved videos.....	65
Synchronize with Windows Media Player	52	Live Zooming.....	65
Contacts	54	Adjusting the volume when viewing a video.....	66
Searching for a contact.....	54	Multimedia	67
Adding a new contact	54	Gallery.....	67
Favourite Contacts.....	54	Viewing pictures	67
Creating a group.....	55	Zooming in and out.....	67
E-mail	56	Playing videos.....	68
Managing an E-mail account	56	Viewing photo and video options.....	68
Working with account folders.....	57	Deleting images and videos.....	68
Composing and sending E-mail	57	Setting as wallpaper.....	68
Camera	58	Videos.....	69
		Playing a video	69
		Music.....	70
		Add music files to your tablet.....	70
		Transfer music using Media sync (MTP)	70
		Playing a song.....	70
		Tools.....	73
		QPair	73

QSlide.....	74	DEVICE.....	93
QuickMemo.....	76	PERSONAL.....	98
QuickRemote.....	78	SYSTEM.....	100
QuickTranslator.....	79	LG Backup.....	103
Multiple Users.....	81	About backing up and restoring	
Voice Mate.....	82	device data.....	103
Alarm.....	83	Backup your tablet data.....	104
Calculator.....	84	Scheduling automatic backups.....	104
Calendar.....	84	Restoring tablet data.....	104
File Manager.....	85	Tablet software update.....	106
Voice Recorder.....	86	Tablet software update.....	106
Task Manager.....	86	LG Tablet Software update via	
POLARIS Office 5.....	87	Over-the-Air (OTA).....	106
Google+.....	88	Accessories.....	108
Voice Search.....	88	Troubleshooting.....	109
Downloads.....	88		
The Web.....	89		
Internet.....	89		
Opening a page.....	90		
Searching the web by voice.....	90		
Bookmarks.....	90		
History.....	90		
Using QSlide.....	90		
Chrome.....	91		
Viewing webpages.....	91		
Opening a page.....	91		
Searching the web by voice.....	91		
Syncing with other devices.....	91		
Adding and Viewing bookmarks.....	91		
Settings.....	92		
Access the Settings menu.....	92		
WIRELESS NETWORKS.....	92		

About this user guide

About this user guide

- Before using your device, please carefully read this manual. This will ensure that you use your device safely and correctly.
- Some of the images and screenshots provided in this guide may appear differently on your tablet.
- Your content may differ from the final product, or from software supplied by service providers or carriers. This content may be subject to change without prior notice. For the latest version of this manual, please visit the LG website at www.lg.com.
- Your device's applications and their functions may vary by country, region, or hardware specifications. LG cannot be held liable for any performance issues resulting from the use of applications developed by providers other than LG.
- LG cannot be held liable for performance or incompatibility issues resulting from edited registry settings being edited or operating system software being modified. Any attempt to customize your operating system may cause the device or its applications to not work as they should.
- Software, audio, wallpaper, images, and other media supplied with your device are licensed for limited use. If you extract and use these materials for commercial or other purposes is, you may be infringing copyright laws. As a user, you are fully and entirely responsible for the illegal use of media.
- Additional charges may be applied for data services, such as messaging, uploading and downloading, auto-syncing, or using location services. To avoid additional charges, select a data plan that is suitable for your needs. Contact your service provider to obtain additional details.

Trademarks

- LG and the LG logo are registered trademarks of LG Electronics.
- All other trademarks and copyrights are the property of their respective owners.



ABOUT DIVX VIDEO: DivX® is a digital video format created by DivX, LLC, a subsidiary of Rovi Corporation. This is an official DivX Certified® device that has passed rigorous testing to verify that it plays DivX video. Visit divx.com for more information and software tools to convert your files into DivX videos.

ABOUT DIVX VIDEO-ON-DEMAND: This DivX Certified® device must be registered in order to play purchased DivX Video-on-Demand (VOD) movies. To obtain your registration code, locate the DivX VOD section in your device setup menu. Go to vod.divx.com for more information on how to complete your registration.

DivX Certified® to play DivX® video up to HD 720p, including premium content.

DivX®, DivX Certified® and associated logos are trademarks of Rovi Corporation or its subsidiaries and are used under license.

Notice: Open Source Software

To obtain the corresponding source code under GPL, LGPL, MPL and other open source licences, please visit <http://opensource.lge.com/>
All referred licence terms, disclaimers and notices are available for download with the source code.



Manufactured under license from Dolby Laboratories. Dolby, Dolby Digital Plus, and the double-D symbol are trademarks of Dolby Laboratories.

For Your Safety

Important Information

This user guide contains important information on the use and operation of this device. Please read all the information carefully for optimal performance and to prevent any damage or misuse of the device. Any changes or modifications not expressly approved in this user guide could void your warranty for this equipment.

Before You Start

Safety Instructions

WARNING

Notice for Battery replacement

- For your safety, do not remove the battery incorporated in the product. If you need to replace the battery, take it to the nearest authorized LG Electronics service point or dealer for assistance.
- Li-Ion Battery is a hazardous component which can cause injury.
- Battery replacement by non-qualified professional can cause damage to your device.

WARNING

To reduce the possibility of electric shock, do not expose your device to high humidity areas, such as the bathroom, swimming pool, etc.

Always store your device away from heat. Never store your device in settings that may expose it to temperatures less than 32 °F (0 °C) or greater than 104 °F (40 °C), such as outside during extreme weather conditions or in your car on a hot day. Exposure to excessive cold or heat will result in malfunction, damage and/or catastrophic failure.

Be careful when using your device near other electronic devices. RF emissions from your device may affect nearby inadequately shielded electronic equipment. You should consult with manufacturers of any personal medical devices such as pacemakers and hearing aides to determine if they are susceptible to interference from your device.

Turn off your device in a medical facility or at a gas station. Never place your device in a microwave oven as this will cause the battery to explode.

Safety Information

Read these simple guidelines. Breaking the rules may be dangerous or illegal. Further detailed information is given in this user guide.

- Never use an unapproved battery since this could damage the device and/or battery and could cause the battery to explode.
- Never place your device in a microwave oven as it will cause the battery to explode.
- Your device contains an internal battery. Do not dispose of your battery by fire or with hazardous or flammable materials.
- Make sure that no sharp-edged items come into contact with the battery. There is a risk of this causing a fire.
- Store the battery in a place out of reach of children.
- Be careful that children do not swallow any parts such as rubber plugs (earphone, connection parts of the device, etc.). This could cause asphyxiation or suffocation.

- Unplug the power cord and charger during lightning storms to avoid electric shock or fire.
- When riding in a car, do not leave your device or set up the hands-free kit near to the air bag. If wireless equipment is improperly installed and the air bag is activated, you may be seriously injured.
- Do not use a hand-held device while driving.
- Do not use the device in areas where its use is prohibited. (For example: aircraft).
- Do not expose the battery charger or adapter to direct sunlight or use it in places with high humidity, such as a bathroom.
- Never store your device in temperatures less than -4 °F (-20 °C) or greater than 122 °F (50 °C).
- Do not use harsh chemicals (such as alcohol, benzene, thinners, etc.) or detergents to clean your device. There is a risk of this causing a fire.
- Do not drop, strike, or shake your device severely. Such actions may harm the internal circuit boards of the device.
- Do not use your device in high explosive areas as the device may generate sparks.
- Do not damage the power cord by bending, twisting, pulling, or heating.
- Do not use the plug if it is loose as it may cause a fire or electric shock.
- Do not place any heavy items on the power cord. Do not allow the power cord to be crimped as it may cause fire or electric shock.
- Do not handle the device with wet hands while it is being charged. It may cause an electric shock or seriously damage your device.
- Do not disassemble the device.
- Only use the batteries, antennas, and chargers provided by LG. The warranty will not be applied to products provided by other suppliers.

- Only authorized personnel should service the device and its accessories. Faulty installation or service may result in accidents and consequently invalidate the warranty.
- Use accessories, such as earphones and headsets, with caution. Ensure that cables are tucked away safely and do not touch the antenna unnecessarily.

FCC RF Exposure Information

WARNING

Read this information before operating the device.

In August 1996, the Federal Communications Commission (FCC) of the United States, with its action in Report and Order FCC 96-326, adopted an updated safety standard for human exposure to radio frequency (RF) electromagnetic energy emitted by FCC regulated transmitters. Those guidelines are consistent with the safety standard previously set by both U.S. and international standards bodies.

The design of this device complies with the FCC guidelines and these international standards.

CAUTION

Use only the supplied and approved antenna. Use of unauthorized antennas or modifications could impair call quality, damage the device, void your warranty and/or result in violation of FCC regulations. Do not use the device with a damaged antenna. If a damaged antenna comes into contact with skin, a minor burn may result. Contact your local dealer for a replacement antenna.

Body-worn Operation

This device was tested for typical body-worn operations with the back of the device kept 0 cm (0 inches) between the user's body and the back of the device.

FCC Part 15 Class B/IC RSS-Gen Compliance

This device complies with part 15 of FCC rules and ICES-003 Class B digital apparatus requirements for Industry Canada.

Operation is subject to the following two conditions:

(1) This device may not cause harmful interference, and (2) this device must accept any interference received, including interference that may cause undesired operation of the device.

Cautions for Battery

- Do not disassemble.
- Do not short-circuit.
- Do not expose to high temperature: 140°F (60°C).
- Do not incinerate.

Battery Disposal

- Please dispose of your battery properly or bring to your local wireless carrier for recycling.
- Your device contains an internal battery. Do not dispose of your battery by fire or with hazardous or flammable materials.

Adapter (Charger) Cautions

- Using the wrong battery charger could damage your device and void your warranty.
- The adapter or battery charger is intended for indoor use only.
- Do not expose the adapter or battery charger to direct sunlight or use it in places with high humidity, such as the bathroom.

Avoid damage to your hearing

- Damage to your hearing can occur if you are exposed to loud sounds for long periods of time. We therefore recommend that you do not turn on or off the device close to your ear. We also recommend that music and volumes are set to a reasonable level.
- If you are listening to music whilst out and about, please ensure that the volume is at a reasonable level so that you are aware of your surroundings. This is particularly imperative when attempting to cross the street.

Safety Guidelines

TIA Safety Information

Provided herein is the complete TIA Safety Information for Wireless Handheld devices. Inclusion of the text covering Pacemakers, Hearing Aids, and Other Medical Devices is required in the owner's manual for CTIA Certification. Use of the remaining TIA language is encouraged when appropriate.

Exposure to Radio Frequency Signal

Your wireless handheld portable device is a low power radio transmitter and receiver. When it is ON, it receives and also sends out radio frequency (RF) signals. In August, 1996, the Federal Communications Commissions (FCC) adopted RF exposure guidelines with safety levels for handheld wireless devices.

Those guidelines are consistent with the safety standards previously set by both U.S. and international standards bodies:

ANSI C95.1 (1992) *

NCRP Report 86 (1986)

ICNIRP (1996)

Those standards were based on comprehensive and periodic evaluations of the relevant scientific literature. For example, over 120 scientists, engineers, and physicians from universities, government health agencies and industry experts reviewed the available body of research to develop the ANSI Standard (C95.1).

* American National Standards Institute; National Council on Radiation Protection and Measurements; International Commission on Non-Ionizing Radiation Protection

The design of your device complies with the FCC guidelines (and those standards).

Antenna Care

Use only the supplied or an approved replacement antenna. Unauthorized antennas, modifications, or attachments could damage the device and may violate FCC regulations.

Tips on Efficient Operation

For your device to operate most efficiently:

Do not touch the antenna unnecessarily when the device is in use. Contact with the antenna affects call quality and may cause the device to operate at a higher power level than otherwise needed.

Driving

Check the laws and regulations on the use of wireless devices in the areas where you drive. Always obey them. Also, if using your device while driving, please:

- Give full attention to driving - driving safely is your first responsibility;
- Use hands-free operation, if available;
- Pull off the road and park before using it.

Electronic Devices

Most modern electronic equipment is shielded from RF signals. However, certain electronic equipment may not be shielded against the RF signals from your wireless device.

Pacemakers

The Health Industry Manufacturers Association recommends that a minimum separation of six (6") inches be maintained between a handheld wireless device and a pacemaker to avoid potential interference with the pacemaker. These recommendations are consistent with the independent research by and recommendations of Wireless Technology Research. Persons with pacemakers:

- Should ALWAYS keep the device more than six inches from their pacemaker when the device is turned ON.
- Should not carry the device in a breast pocket.
- Should use the ear opposite the pacemaker to minimize the potential for interference.
- If you have any reason to suspect that interference is taking place, turn your device OFF immediately.

Hearing Aids

Some digital wireless devices may interfere with some hearing aids. In the event of such interference, you may want to consult your service provider.

Other Medical Devices

If you use any other personal medical device, consult the manufacturer of your device to determine if they are adequately shielded from external RF energy. Your physician may be able to assist you in obtaining this information.

Health Care Facilities

Turn your device OFF in health care facilities when any regulations posted in these areas instruct you to do so. Hospitals or health care facilities may use equipment that could be sensitive to external RF energy.

Vehicles

RF signals may affect improperly installed or inadequately shielded electronic systems in motor vehicles. Check with the manufacturer or its representative regarding your vehicle.

You should also inform the manufacturer of any equipment that has been added to your vehicle.

Posted Facilities

Turn your device OFF in any facility where posted notices so require.

Aircraft

FCC regulations prohibit using your device while in the air. Turn your device OFF before boarding an aircraft.

Blasting Areas

To avoid interfering with blasting operations, turn your device OFF when in a blasting area or in areas posted: 'Turn off two-way radio!'. Obey all signs and instructions.

Potentially Explosive Atmosphere

Turn your device OFF when in any area with a potentially explosive atmosphere and obey all signs and instructions. Sparks in such areas could cause an explosion or fire resulting in bodily injury or even death.

Areas with a potentially explosive atmosphere are often, but not always, marked clearly. Potential areas may include: fueling areas (such as gasoline stations); below deck on boats; fuel or chemical transfer or storage facilities;

vehicles using liquefied petroleum gas (such as propane or butane); areas where the air contains chemicals or particles (such as grain, dust, or metal powders); and any other area where you would normally be advised to turn off your vehicle engine.

For Vehicles Equipped with an Air Bag

An air bag inflates with great force. DO NOT place objects, including installed or portable wireless equipment, in the area over the air bag or in the air bag deployment area. If in-vehicle wireless equipment is improperly installed and the air bag inflates, serious injury could result.

Safety Information

Please read and observe the following information for safe and proper use of your device and to prevent damage. Also, keep the user guide in an accessible place at all times after reading it.

Charger and Adapter Safety

- The charger and adapter are intended for indoor use only.

Battery Information and Care

- Please dispose of your battery properly or take it to your local wireless carrier for recycling.
- The battery does not need to be fully discharged before recharging.
- Use only LG-approved chargers specific to your device model since they are designed to maximize battery life.
- Do not disassemble or impact the battery as it may cause electric shock, short-circuit, and fire. Store the battery in a place out of reach of children.

- Replace the battery when it no longer provides acceptable performance. If you need to replace the battery, take it to the nearest authorized LG Electronics service point or dealer for assistance.
- Recharge the battery after long periods of non-use to maximize battery life.
- Battery life will vary due to usage patterns and environmental conditions.
- Use of extended backlighting, Media Net Browsing, and data connectivity kits affect battery life and talk/standby times.
- Actual battery life will depend on network configuration, product settings, usage patterns, battery and environmental conditions.

Explosion, Shock, and Fire Hazards

- Do not put your device in a place subject to excessive dust and keep the minimum required distance between the power cord and heat sources.
- Unplug the power cord prior to cleaning your device, and clean the power plug pin when it is dirty.
- When using the power plug, ensure that it is firmly connected. If it is not, it may cause excessive heat or fire.
- If you put your device in a pocket or bag without covering the receptacle of the device (power plug pin), metallic articles (such as a coin, paperclip or pen) may short-circuit the device. Always cover the receptacle when not in use.
- Do not short-circuit the battery. Metallic articles such as a coin, paperclip or pen in your pocket or bag may short-circuit the + and – terminals of the battery (metal strips on the battery) upon moving. Short-circuiting of the terminal may damage the battery and cause an explosion.

General Notice

- Using a damaged battery or placing a battery in your mouth may cause serious injury.
- Do not place items containing magnetic components such as a credit card, device card, bank book or subway ticket near your device. The magnetism of the device may damage the data stored in the magnetic strip.
- Talking on your device for a long period of time may reduce call quality due to heat generated during use.
- When the device is not being used for a long period time, store it in a safe place with the power cord unplugged.
- Using the device in proximity to receiving equipment (i.e., TV or radio) may cause interference to the device.
- Do not use the device if the antenna is damaged. If a damaged antenna contacts skin, it may cause a slight burn. Please contact an LG Authorized Service Centre to replace the damaged antenna.
- Do not immerse your device in water. If this happens, turn it off immediately. If the device does not work, take it to an LG Authorized Service Centre.
- Do not paint your device.
- The data saved in your device might be deleted due to careless use, repair of the device, or upgrade of the software. Please backup your important device numbers. (Ring tones, text messages, voice messages, pictures, and videos could also be deleted.) The manufacturer is not liable for damage due to the loss of data.
- When you use the device in public places, set the ring tone to vibration so as not to disturb others.
- Do not turn your device on or off when putting it near your ear.

- Your device is an electronic device that generates heat during normal operation. Extremely prolonged, direct contact with skin in the absence of adequate ventilation may result in discomfort or minor burns. Therefore, use care when handling your device during or immediately after operation.
- Do not attempt to repair or modify the device yourself. Your device is equipped with an internal rechargeable battery which should be replaced only by LG or an authorized LG repair center. You should never attempt to open or disassemble this device yourself and doing so may cause damage that will void your warranty.

Consumer Information on SAR (Specific Absorption Rate)

This Model Phone Meets the Government's Requirements for Exposure to Radio Waves.

Your wireless phone is a radio transmitter and receiver. It is designed and manufactured not to exceed the emission limits for exposure to radiofrequency (RF) energy set by the Federal Communications Commission (FCC) of the U.S. Government. These limits are part of comprehensive guidelines and establish permitted levels of RF energy for the general population. The guidelines are based on standards that were developed by independent scientific organizations through periodic and thorough evaluation of scientific studies. The standards include a substantial safety margin designed to assure the safety of all persons, regardless of age and health.

The exposure standard for wireless mobile phones employs a unit of measurement known as the Specific Absorption Rate, or SAR. The SAR limit set by the FCC is 1.6 W/kg. * Tests for SAR are conducted using standard operating positions specified by the FCC with the phone transmitting at its highest certified power level in all tested frequency bands.

Although SAR is determined at the highest certified power level, the actual SAR level of the phone while operating can be well below the maximum value. Because the phone is designed to operate at multiple power levels to use only the power required to reach the network, in general, the closer you are to a wireless base station antenna, the lower the power output.

Before a phone model is available for sale to the public, it must be tested and certified by the FCC that it does not exceed the limit established by the government adopted requirement for safe exposure. The tests are performed in positions and locations (e.g., at the ear and worn on the body) as required by the FCC for each model.

The highest SAR value for this device when worn on the body, as described in this user guide, is **1.02 W/kg**. (Body-worn measurements differ among devices models, depending upon available accessories and FCC/IC requirements.) While there may be differences between SAR levels of various devices and at various positions, they all meet the government requirement for safe exposure.

The FCC has granted an Equipment Authorization for this model phone with all reported SAR levels evaluated as in compliance with the FCC RF emission guidelines. SAR information on this model phone is on file with the FCC and can be found under the Display Grant section of <http://www.fcc.gov/oet/ea/fccid> after searching on FCC ID: ZNFV500.

Additional information on Specific Absorption Rates (SAR) can be found on the Cellular Telecommunications Industry Association (CTIA) website at <http://www.ctia.org/>

* In the United States and Canada, the SAR limit for mobile phones used by the public is 1.6 watts/kg (W/kg) averaged over one gram of tissue. The standard incorporates a substantial margin of safety to give additional protection for the public and to account for any variations in measurements.

- * Product meets current FCC & IC Radio Frequency Exposure Guidelines.
FCC ID: ZNFV500
IC ID: 2703C-V500

Wi-Fi Caution!

(i) The device for operation in the band 5150-5250 MHz is only for indoor use to reduce the potential for harmful interference to co-channel mobile satellite systems;

(ii) the maximum antenna gain permitted for devices in the bands 5250-5350 MHz and 5470-5725 MHz shall comply with the e.i.r.p. limit; and

(iii) the maximum antenna gain permitted for devices in the band 5725-5825 MHz shall comply with the e.i.r.p. limits specified for point-to-point and non point-to-point operation as appropriate.

* High-power radars are allocated as primary users (i.e. priority users) of the bands 5250-5350 MHz and 5650-5850 MHz and these radars could cause interference and/or damage to LE-LAN devices.

How to update your tablet

Access to latest firmware releases, new software functions and improvements.

- **Update your tablet without a PC. Select Update Center  > Software Update.**
- **Update your tablet by connecting it to your PC.**

For more information about using this function, please visit <http://www.lg.com/common/index.jsp> select country and language.

Important notice



Please read this before you start using your tablet!

Please check to see whether any problems you encountered with your tablet are described in this section before taking the tablet in for service or calling a service representative.

1. Tablet Memory

You need to check your tablet memory and delete some data, such as applications to make more memory available.

To uninstall applications:

- 1 Tap  >  > **Apps** tab > **Settings**  > **Apps**.
- 2 Once all applications appear, scroll to and select the application you want to uninstall.
- 3 Tap **Uninstall**.

2. Before installing an open source application and OS



WARNING

If you install and use an OS other than the one provided by the manufacturer it may cause your tablet to malfunction. In addition, your tablet will no longer be covered by the warranty.

WARNING

To protect your tablet and personal data, only download applications from trusted sources, such as Play Store™. If there are improperly installed applications on your tablet, the tablet may not work normally or a serious error may occur. You must uninstall those applications and all associated data and settings from the tablet.

3. Using an unlock pattern

Set an unlock pattern to secure your tablet. Tap  >  > **Apps** tab > **Settings**  > **Display** > **Lock screen** > **Select screen lock** > **Pattern**. This opens a screen that will guide you through how to draw a screen unlock pattern. You have to create a Backup PIN as a safety measure in case you forget your unlock pattern.

Caution: Create a Google account before setting an unlock pattern and remember the Backup PIN you created when creating your pattern lock.

WARNING

Precautions to take when using pattern lock.

It is very important to remember the unlock pattern you set. You will not be able to access your tablet if you use an incorrect pattern 5 times. You have 5 opportunities to enter your unlock pattern, PIN or password. If you have used all 5 opportunities, you can try again after 30 seconds.

When you can't recall your unlock Pattern, PIN or Password:

< If you have forgotten your pattern >

If you logged in to your Google account on the tablet but failed to enter the correct pattern 5 times, tap the **Forgot pattern?** button at the bottom of the screen. You are then required to log in with your Google Account or you have to enter the Backup PIN which you entered when creating your Pattern Lock. If you have not created a Google account on the tablet or you forgot Backup PIN, you have to perform a hard reset.

< If you have forgotten your PIN or Password >

If you forget your PIN or Password, you will need to perform a hard reset.

Caution: If you perform a hard reset, all user applications and user data will be deleted.

NOTE: If you have not logged into your Google Account and have forgotten your Unlock Pattern, you will need to enter your Backup PIN.

4. Using the Hard Reset (Factory Reset)

If your tablet does not restore to its original condition, use a Hard Reset (Factory Reset) to initialize it.

- 1 Turn the tablet off.
- 2 Press and hold the **Power/Lock key + Volume Down key** on the right side of the tablet.
- 3 Release only the **Power/Lock Key** when the LG logo is displayed and keep pressing the **Volume Down Key**.
- 4 Immediately press and hold the **Power/Lock Key + Volume Up Key** at the same time while maintaining the **Volume Down Key** pressed.

- 5 Release all keys when the Factory hard reset screen is displayed.
- 6 Press the **Power/Lock Key** to continue or either of the **Volume Keys** to cancel.
- 7 Press the **Power/Lock Key** once more to confirm or either of the **Volume Keys** to cancel.
- 8 Your device will perform a hard reset.



WARNING

If you perform a Hard Reset, all user applications, user data and DRM licenses will be deleted. Please remember to backup any important data before performing a Hard Reset.

5. Opening and switching applications

Multi-tasking is easy with Android, you can keep more than one application running at the same time. There is no need to quit an application before opening another one.

Use and switch between several open applications. Android manages each application, stopping and starting them as needed to ensure that idle applications don't consume resources unnecessarily.

- 1 Touch and hold the **Home Key** . A list of recently used applications will be displayed.
- 2 Tap the application you want to access. This does not stop the previous app running in the background on the tablet. Make sure to tap **Back Key**  to exit an app after using it.

- To stop applications, tap **Task Manager** from the recent apps list, then tap **Stop** or **Stop all**.
- To remove an app from the recent apps list, swipe the app preview to the left or right. To clear all apps, tap **Clear all**.

6. When the screen freezes

If the screen freezes or the tablet does not respond when you try to operate it: Press and hold the **Power/Lock key** for 12 seconds to turn your tablet off. If it still does not work, please contact the service center.

7. Do not connect your tablet when you power on/off your PC

Make sure to disconnect your tablet from the PC when powering your PC on or off as it might result in PC errors.

Getting to know your device

Tablet Overview

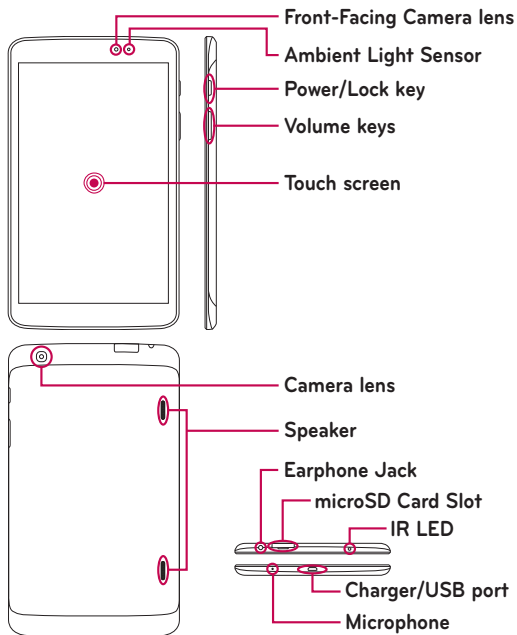



NOTE: Ensure the microphone is not blocked when recording a video or audio clip.

Front-Facing Camera lens	Use to take pictures and record videos of yourself. You can also use this for video chatting. Keep it clean for optimal performance.
microSD Card Slot	Insert microSD Card for storing files such as music, videos and photos.
Earphone Jack	Allows you to plug in an optional headset for convenient, hands-free conversations. You can also plug in headphones to listen to music.
Ambient Light Sensor	Measures the surrounding light and adjusts the LCD brightness to provide a vivid screen.
Power/Lock key	Press to lock/unlock the screen. Press and hold to turn the tablet on/off, restart it, activate/deactivate airplane mode, and change the sound settings.
Volume keys	Allow you to adjust the media volumes.
Charger/USB port	Allows you to connect the tablet and the USB Cable for use with the charger adapter, or other compatible accessories.
Camera lens	Use to take photos and record videos. Keep it clean for optimal performance.
Speaker	Sound comes from the rear speaker instead of the earpiece (e.g., the speakerphone function, music player function, etc.).
Microphone	Record your voice and is used for voice-activated functions.
IR LED	Used as a sensor for the QuickRemote app.

WARNING

Placing a heavy object on the tablet or sitting on it can damage the LCD and touch screen functions. Do not cover the LCD proximity sensor with protective film. This could cause the sensor to malfunction.

TIP!

- Tap the **Menu Key**  whenever you open an application to check what options are available.
- If the device is locked and does not work, press and hold the **Power/Lock Key**  for 12 seconds to reboot it.

Charging your tablet

A rechargeable Li-ion battery is used to power your tablet. A USB adapter, which is included with your tablet, is used to charge the battery. Before using your tablet for the first time, make sure the battery is fully charged.

NOTE: Your device has an internal rechargeable battery. For your safety, do not remove the battery incorporated in the product.

Warning! If the touch screen does not function while the tablet's in the process of charging, this may be due to an unstable power supply. As a result, disconnect the USB cable from the device or unplug the USB adapter from the power outlet.

- 1 Connect the USB adapter and USB cable.
- 2 Plug the USB cable (as shown below) into the tablet's Charger/USB port.
- 3 Plug the charger into an electrical socket.

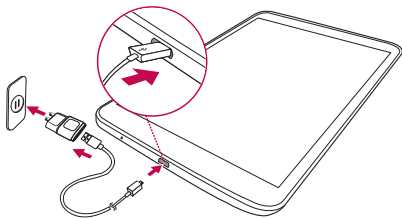

NOTE: The battery must be fully charged initially to improve battery lifetime.

Optimizing Battery Life



You can extend your battery's life between charges by turning off features that you don't need to run constantly in the background. You can also monitor how applications and system resources consume battery power.

To extend the life of your battery



- Turn off radio communications that you aren't using, such as Wi-Fi, Bluetooth, or GPS.
- Lower screen brightness and set a shorter screen timeout.
- Turn off automatic syncing for Gmail™, Calendar, Contacts, and other applications.

- Some applications you have downloaded may cause your battery power to be reduced.
- While using downloaded applications, check the battery charged level.

To view the battery charge level

- 1 From the Home screen, tap **Apps**  > **Settings**  > **About tablet** > **Battery**.
- 2 The battery status (charging or discharging) and level are displayed on the top menu of the screen.

To monitor and control what uses the battery

- 1 From the Home screen, tap **Apps**  > **Settings**  > **About tablet** > **Battery** > **Battery use**.
- 2 The bottom of the screen displays battery usage time and also lists applications or services using battery power from greatest to least.

Inserting a microSD card

Your device supports the use of microSD memory cards of up to 64 GB capacity. Multimedia contents can be saved in the microSD card.

- 1 Turn the tablet off before inserting or removing the microSD card.



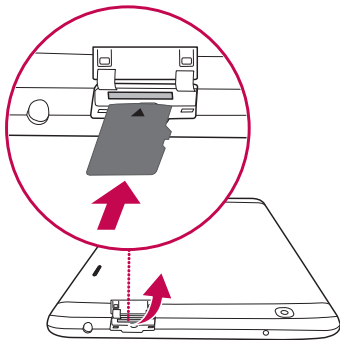

- 2 Place your fingernail in the cutout and pull the microSD card tray out. Insert the microSD card into the slot with the contacts facing down. Carefully push the tray gently into the device.



Removing the microSD card



To safely remove the microSD card from your tablet, first you need to unmount it.

- 1 From the Home screen, tap **Apps**  > **Settings**  > **Storage** > **Unmount SD card**.
- 2 Gently pull the microSD card from the slot.

Warning! Do not remove the microSD card without unmounting it first. Otherwise, it may damage the microSD card as well as your tablet, and the data stored on the microSD card may be corrupted.

Formatting the microSD card

Warning! All files stored on your microSD card are deleted when you format the card.

- 1 From the Home screen, tap **Apps**  > **Settings**  > **Storage**.
- 2 Tap **Erase SD card** (twice).
- 3 If you set an unlock pattern, enter it and tap **Erase everything**. The card will then be formatted and ready to use.

NOTE: If there is content on your microSD card, the folder structure may be different after formatting since all the files will have been deleted.

Locking and unlocking the screen

If you do not use the tablet for a while, the screen will be automatically turned off and locked. This helps to prevent accidental touches and saves battery power. When you are not using the your tablet, press the **Power/Lock Key**  to lock your tablet.

If there are any programs running when you lock your screen, they may be still running in Lock mode. It is recommended that you exit all programs before entering Lock mode to avoid unnecessary charges (e.g. web access, data communications).

To wake up your tablet, press the **Power/Lock Key** . The Lock screen will appear. Touch and slide the Lock screen in any direction to unlock your Home screen. The last screen you viewed will open.

Your Home screen

Touch Screen tips

Here are some tips on how to navigate on your tablet.

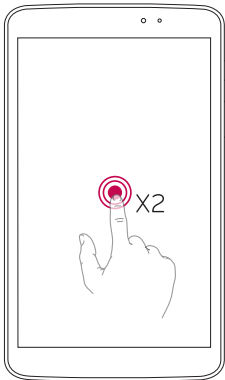

KnockON

The KnockON feature allows you to double-tap the screen to easily turn the screen on or off.



- Quickly double-tap the center of the screen to turn the screen on.
- Quickly double-tap the Status Bar, an empty area on the Home screen, or the Lock screen to turn the screen off.

NOTE:

- You can disable this feature in the **Display settings**.
From the Home screen, tap **Apps**  > **Settings**  > **Display** > **KnockON** > tap the **KnockON** checkbox.

Slide aside

Use three-finger swipe to save running apps to the left or bring them back to the display. To bring them back later, some apps may restart. You can save up to three apps.

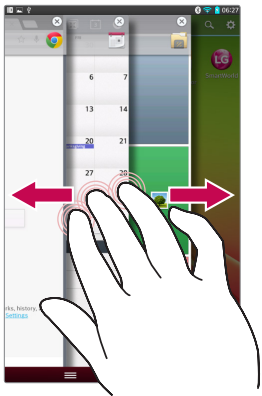

- 1 While an application is open, place three fingers on the screen and slide to the left. The current screen is saved and the Home screen appears.
- 2 To re-open the saved apps, place three fingers on the screen and slide to the right. Tap the desired app you want to open.

Tip! The **Slide Aside** feature does not recognize fewer fingers, additional fingers, or your palm.

Tap or touch

A single finger tap selects items, links, shortcuts and letters on the on-screen keyboard.

Touch and hold

Touch and hold an item on the screen by touching it and not lifting your finger until an action occurs. For example, to open a contact's available options, touch and hold the contact in the Contacts list until the context menu opens.

Drag

Touch and hold an item for a moment and then, without lifting your finger, move your finger on the screen until you reach the target position. You can drag items on the Home screen to reposition them.

Swipe or slide

To swipe or slide, quickly move your finger across the surface of the screen, without pausing when you first touch it. For example, you can slide the screen up or down to scroll through a list, or browse through the different Home screens by swiping from left to right (and vice versa).

Double-tap

Double-tap to zoom on a webpage or a map. For example, quickly double-tap a section of a webpage to adjust that section to fit the width of the screen. You can also double-tap to zoom in and out after taking a picture (using the Camera), and when using Maps. Double-tap a word to highlight it. Double-tap can also activate the KnockON feature to turn the touchscreen on or off.

Pinch-to-Zoom

Use your index finger and thumb in a pinching or spreading motion to zoom in or out when using the browser or Maps, or when browsing pictures.

Rotate the screen

From many applications and menus, the orientation of the screen adjusts to the device's physical orientation.

NOTE:

- To select an item, touch the center of the icon.
- Do not press too hard; the touch screen is sensitive enough to pick up a light, yet firm touch.
- Use the tip of your finger to touch the option you want. Be careful not to touch any other keys.

Home screen

Simply swipe your finger to the left or right to view the panels. You can customize each panel with apps, downloads, widgets and wallpapers.

NOTE: Some screen images may be different depending on your region.

On your Home screen, you can view menu icons at the bottom of the screen. Menu icons provide easy, one-touch access to the functions you use the most.



Status bar – Shows device status information, including the time, signal strength, battery status, and notification icons.

Application icons – Tap an icon (application, widget, folder, etc.) to open and use it.

Quick keys – Provide easy, one-touch access to the functions used most often.

Menu key – Opens an Options menu with options that affect the current screen or application. This only applies when available, depending on the screen or application.

Home key – Returns to the Home screen (or returns to your default Home screen canvas from any of the Home screen extension canvases). Touch and hold it to display recently used applications with access to the Task Manager application.

Back key – Returns to the previous screen. Also closes pop-up items such as menus, dialog boxes, and the on-screen keyboard.

Customizing the Home screen

You can customize your Home screen by adding apps, downloads, widgets or wallpapers. For more convenience using your tablet, add your favorite apps and widgets to the Home screen.

To add items on your Home screen:

- 1 Touch and hold the empty part of the Home screen.
- 2 Tap the **Apps, Widgets** tab.
- 3 Drag the desired item to the desired location and lift your finger.



To remove an item from the Home screen:

Touch and hold the icon you want to remove, drag it to , and lift your finger.

TIP! To add an application icon to the Home screen from the Apps screen, touch and hold the application you want to add and drag it to the desired location.

TIP! You can add several app icons in a folder. Drop one app icon over another one on a Home screen, and a folder will be created.

Returning to recently-used applications

- 1 Touch and hold the **Home Key** . The screen displays a pop-up containing the icons of applications you used recently.
- 2 Touch an icon to open the application. Or touch the **Back Key**  to return to your previous screen.

Notifications

Notifications alert you to the arrival of new messages, calendar events, and alarms, as well as to ongoing events, such as video downloads.

From the Notifications Panel, you can view your tablet's current status and pending notifications.

When a notification arrives, its icon appears at the top of the screen. Icons for pending notifications appear on the left, and system icons showing things like Wi-Fi or battery strength on the right.

NOTE: The available options may vary depending on the region or service provider.

Pending notifications

System icons like Bluetooth, Wi-Fi & battery status

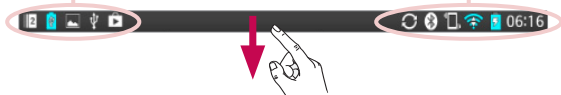

Swipe down for notifications & settings

Swipe the Status Bar down to open the Notifications Panel. To close the Notifications Panel, swipe the bar that is at the bottom of the screen upwards.

















NOTE: Touch and hold an icon from the Quick Settings to view the function's settings menu.





Indicator icons on the Status Bar

Indicator icons appear on the Status Bar at the top of the screen to report calendar events, device status and more.



The icons displayed at the top of the screen provide information about the status of the device. The icons listed in the table below are some of the most common ones.

Icon	Description	Icon	Description
	Airplane mode		Alarm is set
	Connected to a Wi-Fi network		SmartShare music playing
	Wired headset		GPS is acquiring
	Bluetooth is on		Receiving location data from GPS
	System warning		Data is syncing
	Vibrate mode		New Gmail
	Battery fully charged		New Hangouts message
	Battery is charging		Song is playing

	DLNA is on		Tablet is connected to PC via USB cable or USB tethering is active
	Downloading data		Power saving mode is on
	Uploading data		Slide aside is on

NOTE: The location of the icons in the Status Bar may differ depending on the features, apps, and services being used.

Plug & Pop

Plug & Pop allows you to quickly choose apps to use when plugging in an earphone or On-the-Go device, such as a mouse or keyboard.



- 1 Plug in earphone or OTG (On-the-Go) device (i.e., mouse, keyboard, etc.).
- 2 The applications panel will display and you can select an app to run.

NOTE: You can edit the applications to display on the panel and set not to show the applications panel.

▶ Tap  >  > **Settings**  > **Accessory**.

Capturing a Screenshot

Press and hold the **Volume Down key** and **Power/Lock Key** at the same time for around 2 seconds to capture a screenshot.

To view the captured image, go to **Apps**  > **Gallery**  > **Screenshots** Folder.

TIP! You cannot capture a camera/video screen.

Using QuickMemo to capture a screenshot

On the screen you want to capture, drag the status bar downward and select QuickMemo.

OR

Press and hold the **Volume Up/Down Key** at the same time.

Using Capture plus to capture a screenshot

This feature allows you to capture a portion of the screen in the default Internet browser.

- 1 While connected to Internet, tap , and then tap **Capture plus**.
- 2 Adjust the blue box to the desired size, and then tap **OK**. The selected area is saved to the Gallery.

Entering Text

You can enter text using the on-screen keyboard. The on-screen keyboard appears automatically on the screen when you need to enter text. To manually display the keyboard, simply touch a text field where you want to enter text.

Using the keypad & entering text



Tap once to capitalize the next letter you type. Double-tap for all caps.



Tap to switch to the numbers and symbols keyboard.



Tap to use the voice input function. You can also touch and hold this icon to select the handwriting and settings menu.



Tap to enter a space.



Tap to create a new line in the message field.



Tap to delete the previous character.

Entering accented letters

The on-screen keyboard allows you to enter special characters (e.g. "á").

For example, touch and hold the desired key (for example, the "a" key). After the desired character appears, slide your finger over it and lift it off to enter it.

Google account setup

When you first turn on your tablet, you have the opportunity to activate the network, to sign into your Google Account and select how you want to use certain Google services.

To set up your Google account

- Sign into a Google Account from the prompted set-up screen.

OR

- From the Home screen, tap **Apps**  > **Apps** tab > **Settings**  > **Accounts & sync** > **Add account** > **Google**.

If you have a Google account, touch **Existing**, enter your email address and password, then touch . Otherwise, touch **New** and enter the necessary information to create a new Google Account.

Once you have set up your Google account on your tablet, your tablet automatically synchronizes with your Google account on the Web.

Your contacts, Gmail messages, Calendar events and other information from these applications and services on the Web are synchronized with your tablet. (This will depend on your synchronization settings.)

After signing in, you can use Gmail™ and take advantage of Google services on your tablet.

Connecting to Networks and Devices



Wi-Fi

With Wi-Fi, you can use high-speed Internet access within the coverage of the wireless access point (AP). Enjoy wireless Internet using Wi-Fi, without extra charges.

Connecting to Wi-Fi networks

To use Wi-Fi on your tablet, you need to access a wireless access point or 'hotspot'. Some access points are open and you can simply connect to them. Others are hidden or use security features; you must configure your tablet to be able to connect to them. Turn off Wi-Fi when you're not using it to extend the life of your battery.

Turning Wi-Fi on and connecting to a Wi-Fi network

- 1 From the Home screen, tap **Apps**  > **Apps** tab > **Settings**  > **Wi-Fi** from the WIRELESS NETWORKS.
- 2 Tap  to turn it on and start scanning for available Wi-Fi networks.
- 3 Tap **Search** to see a list of active and in-range Wi-Fi networks.
 - Secured networks are indicated by a lock icon.
- 4 Touch a network to connect to it.
 - If the network is secured, you are prompted to enter a password or other credentials. (Ask your network administrator for details)
- 5 The Status Bar displays icons that indicate Wi-Fi status.

Bluetooth



You can use Bluetooth to send data by running a corresponding application, but not from the Bluetooth menu as on most other mobile phones.

NOTE:

- LG is not responsible for the loss, interception or misuse of data sent or received via the Bluetooth wireless feature.
- Always ensure that you share and receive data with devices that are trusted and properly secured. If there are obstacles between the devices, the operating distance may be reduced.
- Some devices, especially those that are not tested or approved by Bluetooth SIG, may be incompatible with your device.

Turning on Bluetooth and pairing up your tablet with a Bluetooth device

You must pair your device with another device before you connect to it.

- 1 From the Home screen, tap **Apps**  > **Apps** tab > **Settings**  > **Bluetooth** from the WIRELESS NETWORKS.
- 2 Tap  to turn Bluetooth on. You will see the option to make your tablet visible. Then tap **Search for devices** to view the devices in range.
- 3 Choose the device you want to pair with from the list.

Once the pairing is successful, your device will connect to the device.

NOTE: Your tablet doesn't support Handsfree Profile. Therefore, the use of call features with some of accessories such as Bluetooth headsets or Bluetooth-enabled devices may not be available for this device.

Send data using the Bluetooth wireless feature

- 1 Open the item and tap .

OR

Touch and hold the item and select **Share**.

OR

Open the item and tap the **Menu Key**  > **Share**.

- 2 Tap **Bluetooth** to share via Bluetooth.

NOTE: The method for selecting an option may vary by data type.

- 3 Search for and pair with a Bluetooth-enabled device.

Receive data using the Bluetooth wireless feature

- 1 From the Home screen, tap **Apps**  > **Apps** tab > **Settings**  > **Bluetooth**.

- 2 Tap  to turn Bluetooth on and mark the checkbox at the top of the screen to visible on other devices.

NOTE: To select the length of time that your device will be visible, tap the **Menu Key**  > **Visibility timeout**.

- 3 Pair the devices and tap **Accept** when you receive a Bluetooth Authorization Request to accept the file(s).

SmartShare

You can enjoy SmartShare feature on Gallery, Music, Video, and Polaris Office.

To send content from your tablet to other devices

- 1 On the content you want to play or beam, tap .
- 2 Tap **Play** or **Beam** in the dialog box.
 - **Play:** You can stream your content via TV, Bluetooth speaker, etc.
 - **Beam:** You can send your content to Bluetooth devices or SmartShare Beam*-supported LG phones or tablets.

*SmartShare Beam quickly transfers multimedia contents through Wi-Fi Direct.
- 3 Tap the device to play or receive on the list.
 - If the device is not on the list, make sure on the device that Wi-Fi, Wi-Fi Direct, or Bluetooth connection is turned on. And tap **Rescan**.
- 4 Tap **Send**.

To enjoy content from nearby devices such as a computer or mobile device on your tablet

- 1 To connect the nearby devices to your tablet, tap Nearby devices.

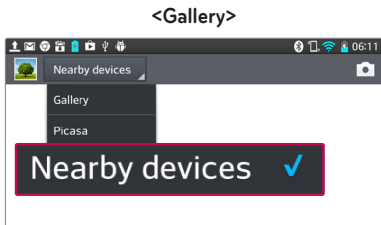

- Ensure that your tablet and nearby devices are connected to the same Wi-Fi network.
- Make sure DLNA feature on the nearby device is turned on.

2 Tap the device to connect.

If the device is not on the list, tap **Search nearby devices**.

After connection, you can enjoy the contents from the nearby device on your tablet.

PC connections with a USB cable

Learn to connect your device to a PC with a USB cable in USB connection modes.

Transferring music, photos and videos using the USB mass storage mode

- 1 Connect your tablet to a PC using a USB cable.
- 2 If you haven't installed the LG Android Platform Driver on your PC, you will need to manually change the settings. Choose **System settings > PC connection > Select USB connection method**, then select **Media sync (MTP)**.
- 3 You can now view the mass storage content on your PC and transfer the files.

Synchronize with Windows Media Player

Ensure that Windows Media Player is installed on your PC.

- 1 Use the USB cable to connect the tablet to a PC on which Windows Media Player has been installed.
- 2 Select the **Media sync (MTP)** option. When connected, a pop-up window will appear on the PC.

- 3 Open Windows Media Player to synchronize music files.
 - 4 Edit or enter your device's name in the pop-up window (if necessary).
 - 5 Select and drag the music files you want to the sync list.
 - 6 Start synchronization.
- The following requirements must be satisfied to synchronize with Windows Media Player.

Items	Requirement
OS	Microsoft Windows XP SP2, Vista or higher
Window Media Player version	Windows Media Player 10 or higher

- If the Windows Media Player version is lower than 10, install version 10 or higher.





Contacts

You can add contacts on your tablet and synchronize them with the contacts in your Google Account or other accounts that support syncing contacts.

Searching for a contact

- 1 From the Home screen, tap **Contacts**  to open your contacts.
- 2 Tap the **Search contacts** box and enter the contact name using the keypad. You can also tap a letter along the right side of the screen to access names starting with the chosen letter.

Adding a new contact

- 1 From the Home screen, tap **Contact** .
- 2 Tap the . Select the desired account (if applicable).
- 3 If you want to add a picture to the new contact, tap . Choose from **Take photo** to take a picture using the camera or **Select from Gallery**. Then browse for an image and select it.
- 4 Tap  to enter more specific name information.
- 5 Enter the details about your contact.
- 6 Tap **Save** to save the contact entry.

Favourite Contacts

You can classify frequently called contacts as favorites.

To add a contact to your favorites

- 1 From the Home screen, tap **Contacts**  to open your contacts.
- 2 Tap a contact to view its details.

3 Tap the star  to the right of the contact's name. The star turns gold and the contact is added to your favorites.

To remove a contact from your favorites list

1 From the Home screen, tap **Contacts**  to open your contacts.

2 Tap the **Favorites** tab to view your favorite contacts.

3 Tap a contact to view its details.

4 Tap the gold star to the right of the contact's name. The star turns grey and the contact is removed from your favorites.

Creating a group

1 From the Home screen, tap **Contacts**  to open your contacts.

2 Touch the **Groups** tab, then touch .

3 Touch **Save** to save the group.

NOTE: If you delete a group, the contacts assigned to that group will not be lost. They will remain in your contacts.

E-mail

You can use the E-mail application to read emails from services like Gmail. The E-mail application supports the following account types: POP3, IMAP and Exchange.

Your service provider or system administrator can provide you with the account settings you need.

Managing an E-mail account

The first time you open the E-mail application, a set-up wizard opens to help you to set up an E-mail account.

After the initial setup, E-mail displays the contents of your inbox. If you have added more than one account, you can switch among accounts.



To add another E-mail account:

- Open the **E-mail** application and tap the **Menu Key**  > **Settings** > .

To change an E-mail account's settings:

Open the **E-mail** application and tap the **Menu Key**  > **Settings** > **General settings**.

To delete an E-mail account:





- Open the **E-mail** application and tap the **Menu Key**  > **Settings** > tap the **Menu Key**  > **Remove account** > touch an account you want to delete > **Remove** > select **Yes**.

Working with account folders

Open the **E-mail** application and tap the **Menu Key**  and select **Folders**. Each account has an Inbox, Outbox, Sent and Drafts folder. Depending on the features supported by your account's service provider, you may have additional folders.

Composing and sending E-mail

To compose and send a message:

- 1 While in the E-mail application, tap **Write** .
- 2 Enter an address for the message's intended recipient. As you enter text, matching addresses will be proposed from your Contacts. Separate multiple addresses using semicolons.
- 3 Tap **Menu Key**  to add a Cc/Bcc and tap **Attach**  to attach files, if required.
- 4 Enter the subject and your message
- 5 Tap the **Send**  to send the message.

If you aren't connected to a network, for example, if you're working in airplane mode, the messages that you send will be stored in your Outbox folder until you connect to a network again. If it contains any pending messages, the Outbox will be displayed on the Accounts screen.

TIP! When a new E-mail arrives in your Inbox, you will be notified by a sound or vibration. Tap the E-mail notification to stop receiving notifications.

Camera

To open the Camera application, tap Camera  on the Home screen.



Getting to know the viewfinder











- 1 Swap camera** – Switch between the camera lens and the front-facing camera lens.
- 2 Shot mode** – Defines how the shot will be taken.
- 3 Settings** – Touch this icon to open the settings menu. See **Using the advanced settings** on the following page.
- 4 Video mode** – Tap (or slide) to toggle between Camera mode and Video mode.
- 5 Taking a photo**
- 6 Gallery** – Touch to view the last photo you captured. This enables you to access your Gallery and view saved photos while in camera mode.





NOTE: Please ensure the camera lens is clean before taking pictures.

Using the advanced settings

In the viewfinder, tap  to open the advanced options. You can change the camera settings by scrolling through the list. After selecting the option, tap the **Back Key** .

	Take photos by voice command.
	Defines and controls the amount of sunlight entering the photo.
	Focuses on a specific spot.
	Selects photo resolution. If you choose high resolution, file size will increase, which means you will be able to store fewer photos in the memory.
	The ISO rating determines the sensitivity of the camera's light sensor. The higher the ISO, the more sensitive the camera. This is useful in darker conditions when you cannot use the flash.
	Improves color quality in various lighting conditions.
	Applies artistic effects to your pictures.
	Sets a delay after the capture button is pressed. This is ideal if you want to be in the photo.
	Activate this to use your tablet's location-based services. Take pictures wherever you are and tag them with the location. If you upload tagged pictures to a blog that supports geo tagging, you can see the pictures displayed on a map.

NOTE: This function is only available when the GPS function is active.

	Selects a shutter sound.
	Set the Volume Key whether to use for the capture or zoom.
	Set the storage location for your pictures. Choose from Internal memory and SD card.
	Opens the help guide to know how a function operates.
	Restores all camera default settings.

TIP!





- When you exit the camera, some settings return to their defaults, such as white balance, color effect, timer and scene mode. Check these before you take your next photo.
- The setting menu is superimposed over the viewfinder, so when you change photo color or quality elements, you will see a preview of the changed image behind the Settings menu.

Taking a quick photo

- 1 Open the **Camera** application.
- 2 Holding the tablet horizontally, point the lens towards the subject you want to photograph.
- 3 A focus box will appear in the center of the viewfinder screen. You can also tap anywhere on the screen to focus on that spot.
- 4 When the focus box turns green, the camera has focused on your subject.
- 5 Touch  to capture the photo.

Once you've taken a photo

Touch  to view the last photo you took.

	Touch to share your photo using the SmartShare function.
	Touch to take another photo immediately.
	Touch to send your photo to others or share it via social network services.
	Touch to delete the photo.

TIP! If you have a social networking account and set it up on your tablet, you can share your photo with your social networking community.

Touch the Menu Key  **to open all advanced options.**

Set image as – Touch to use the photo as a **Contact photo**, **Home screen wallpaper** or **Lock screen wallpaper**.

Move – Touch to move the photo to another place.

Copy – Touch to copy the selected photo and save it to another album.





Copy to Clip Tray – Tap to copy the photo and store in the Clip Tray.

Rename – Touch to edit the name of the selected photo.

Rotate left/right – To rotate left or right.

Crop – Crop your photo. Move your finger across the screen to select the area to be cropped.

Edit – View and edit the photo.

	Applies a brightness effect to your photo.
	Applies artistic effects to your photos.
	Applies color effects to your photos.
	Applies additional options to your photos.

Slideshow – Automatically shows you the images in the current folder one after the other.

Add location – To add the location information.

Details – Find out more information about the contents.

Viewing your saved photos

You can access your saved photos when in camera mode. Just tap the image preview in the bottom of the screen and your Gallery will be displayed.

- To view more photos, scroll left or right.
- To zoom in or out, double-tap the screen or place two fingers and spread them apart (move your fingers closer together to zoom out).

Video camera

Getting to know the viewfinder

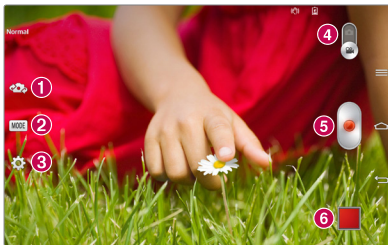











- 1 Swap camera** – Switch between the camera lens and the front-facing camera lens.
- 2 Shot mode** – Defines how the shot will be taken.
- 3 Settings** – Touch this icon to open the settings menu. See **Using the advanced settings** on the following page.
- 4 Camera mode** – Touch and slide up this icon to switch to camera mode.
- 5 Record** – Touch to start recording a video.
- 6 Gallery** – Touch to view the last video you recorded. This enables you to access your Gallery and view your saved videos while in video mode.

TIP! When recording a video, place two fingers on the screen and pinch to use the Zoom function.

NOTE: Ensure the microphone is not blocked when recording a video or audio clip.

Using the advanced settings

Using the viewfinder, touch  to open all the advanced options.

	Tap to set the size (in pixels) of the video you are recording.
	Defines and controls the amount of sunlight entering the video.
	Prevent shaking while video recording to get high video quality.
	Improves color quality in various lighting conditions.
	Choose a color tone to use for your new view.
	Activate this to use your tablet's location-based services.
	Set the Volume Key whether to use for the record or zoom.
	Set the storage location for your pictures. Choose from Internal memory and SD card.
	Opens the help guide to know how a function operates.
	Restores all camera default settings.





Recording a quick video

- 1 Open the **Camera** application and touch the **Video mode** icon.
- 2 The video camera viewfinder appears on the screen.
- 3 Holding the tablet, point the lens towards the subject you wish to capture in your video.
- 4 Touch  once to start recording.

- 5 A timer showing the length of the video will appear.
- 6 Touch  on the screen to stop recording.

After recording a video

Touch  to view the last video you took.

	Touch to share your video using the SmartShare function.
	Touch to record another video immediately.
	Touch to send your video to others or share it via social network services.
	Touch to delete the video.

Watching your saved videos

- 1 In the viewfinder, touch the image preview in the bottom of the screen.
- 2 Your Gallery will appear on the screen.
- 3 Tap a video to play it automatically.

Live Zooming

Live Zooming allows you to zoom in or zoom out on a portion of a video that is being played to make the desired scan appear larger or smaller.

When viewing the video, use your index finger and thumb in a pinching or spreading motion to zoom in or out.

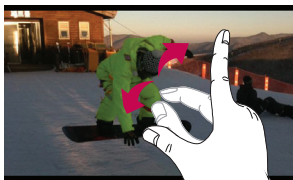

NOTE:

- When in video playback mode, slide the screen up or down to adjust the screen brightness.
- When in video playback mode, slide the screen left or right to rewind or fast-forward.

NOTE: Do not press too hard; the touch screen is sensitive enough to pick up a light, but firm touch.

Adjusting the volume when viewing a video

To adjust the volume of a video while it is playing, use the Volume Keys on the right side of the tablet.

Multimedia

Gallery

You can store multimedia files in internal memory for easy access to all your multimedia files. Use this application to view multimedia files like pictures and videos.

- 1 From the Home screen, tap **Apps**  > **Apps** tab > **Gallery** .
You can manage and share all your image and video files with Gallery.

NOTE:

- Some file formats are not supported, depending on the software installed on the device.
- Some files may not play properly, depending on how they are encoded.

Viewing pictures

Launching Gallery displays your available folders. When another application, such as E-mail, saves a picture, the download folder is automatically created to contain the picture. Likewise, capturing a screenshot automatically creates the Screenshots folder. Tap a folder to open it.



Pictures are displayed by creation date in a folder. Select a picture to view it full screen. Scroll left or right to view the next or previous image.

Zooming in and out

Use one of the following methods to zoom in on an image:

- Double-tap anywhere to zoom in. Double-tap again to return to fullscreen view.
- Spread two fingers apart on any place to zoom in. Pinch in to zoom out.

Playing videos



Video files show the  icon in the preview. Select a video and tap  to play it.

Viewing photo and video options

When viewing a photo or video, tap the **Menu Key**  and use the advanced editing options.

Deleting images and videos

Use one of the following methods:

- In a folder, tap  and select the photos and videos you want to delete, then tap **Delete**.
- When viewing a photo or video, tap .



Setting as wallpaper

When viewing a photo, touch the **Menu Key**  > **Set image as** and select **Contact photo**, **Home screen wallpaper** or **Lock screen wallpaper**.



NOTE:









- Some file formats are not supported, depending on the device software.
- If the file size exceeds the available memory, an error can occur when you open files.

Videos

Your tablet has a video player that lets you play all of your favorite videos. To access the video player, from the Home screen tap **Apps**  > **Apps** tab > **Videos** .

Playing a video



- 1 From the Home screen, tap **Apps**  > **Apps** tab > **Videos** .
- 2 Select the video you want to play.

	Touch to pause video playback.
	Touch to resume video playback.
	Touch to go 10 seconds forward.
	Touch to go 10 seconds backward.
	Touch to manage the video volume.
	Touch to change the ratio of the video screen.
	Touch access QSlide and display the video in small window.
	Touch to share your video via the SmartShare function.
	Touch to lock the window.

To change the volume while watching a video, press the Volume Keys on the right side of the tablet.

Touch and hold a video in the list to access the following options: **Share**, **Delete**, **Trim** and **Details**.

Music

Your tablet has a music player that lets you play all your favorite tracks. To access the music player, from the Home screen, tap **Apps**  > **Apps** tab > **Music** .

Add music files to your tablet



Start by transferring music files to your tablet:













- Transfer music using Media sync (MTP).
- Download from the wireless Web.
- Synchronize your tablet to a computer.
- Receive files via Bluetooth.

Transfer music using Media sync (MTP)

- 1 Connect the tablet to your PC using the USB cable.
- 2 Select the **Media sync (MTP)** option. Your tablet will appear as another hard drive on your computer. Click on the drive to view it. Copy the files from your PC to the drive folder.
- 3 When you're finished transferring files, swipe the Status Bar down and touch **USB connected** > **Charge tablet**. You may now safely unplug your device.

Playing a song

- 1 From the Home screen, tap **Apps**  > **Apps** tab > **Music** .
- 2 Touch the **Songs** tab.
- 3 Select the song you want to play.

	Touch to find the files with YouTube
	Touch to share your music via SmartShare function.
	Touch to set shuffle mode
	Touch to set repeat mode
	Touch to manage the music volume
	Touch to pause playback
	Touch to resume playback
	Touch to skip to the next track on the album or in the playlist
	Touch to go back to the beginning of the song. Touch twice to return to the previous song
	Touch to set the current song as a favorite
	Touch to see the current playlist
	Touch to set the audio effect.

To change the volume while listening to music, press the Volume Keys on the right side of the tablet.

Touch and hold any song in the list to access the following options:

Play, Add to playlist, Share, Delete, Details and **Search**.

NOTE:

- Some file formats are not supported, depending on the device software.
- If the file size exceeds the available memory, an error can occur when you open files.

NOTE: Music file copyrights may be protected by international treaties and national copyright laws.

Therefore, it may be necessary to obtain permission or a licence to reproduce or copy music.

In some countries, national laws prohibit private copying of copyrighted material. Before downloading or copying the file, check the national laws of the relevant country concerning the use of such material.

QPair

By connecting your tablet and mobile phone via QPair, you can sync incoming calls, messages, and SNS notifications between your tablet and mobile phone.



- 1 Run QPair  and tap **Initial setup** > **Start** on your tablet first and then run the same steps on your phone.

TIP! QPair may not be pre-installed on the phone. Go to Google Play Store and search for Qpair and install.

NOTE: QPair works with phones running Android 4.1 or later. Some features may be limited depending on your phone model.

- 2 Bluetooth connection will be turned on automatically.

QPair features

Call notification – Sends the tablet a notification when the phone receives a call. The notification displays the caller's number and allows you to decline the call.

Message notification – Sends the tablet a notification when the phone receives a message.

SNS Notifications – Displays SNS notifications on your tablet's Status bar when it arrives on your phone.

NOTE: To enable this feature, turn on **Settings > Accessibility > QPair SNS notification** on your phone first. This option allows you to be notified SNS notifications come to your phone on your tablet.

Send QuickMemo – Saves your current QuickMemo in the tablet's Gallery, and then syncs this Gallery with the Gallery on your phone.

Recent app sticker – When the tablet screen is unlocked, a sticker will display the last app used on the phone. Tap the sticker to run the app. Make sure that the app is installed on the phone and tablet.

QSlide

The QSlide function enables an overlay window on your tablet's display for easy multitasking. QSlide windows can be opened from the QSlide apps bar on the Notifications panel, or directly from the applications that support the QSlide function.

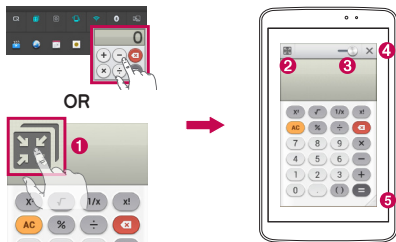

1		Tap to run QSlide.
2		Tap to exit the QSlide and return to full window.
3		Tap to adjust transparency.
4		Tap to end the QSlide.
5		Tap to adjust the size.

NOTE: The QSlide function can support up to two windows at the same time. QSlide only supports the following applications: Videos, Internet, Memo, Calendar, Calculator, Email, File Manager.

- 1 Open the Notifications Panel and tap the desired app from the **QSlide apps** section.

OR

While using an application that supports QSlide, tap . The function will be displayed continuously as a small window on your screen.

- 2 Slide to adjust the transparency level. And drag the QSlide title bar to move it to another position on the screen.

QuickMemo

The **QuickMemo** feature allows you to create memos and capture screen shots. Capture screens, draw on them, and share them with family and friends with QuickMemo.

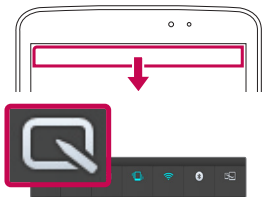

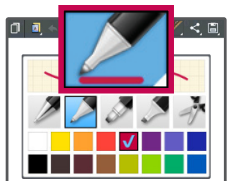

- 1 Access the QuickMemo feature, slide the Status Bar downwards and touch .

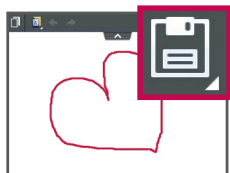

- 2 Select the desired menu option from **Pen type**, **Colour**, and **Eraser**. Then create a memo.









- 3 Tap  in the Edit menu and select  to save the memo. To exit QuickMemo at any time, tap the **Back Key** .

NOTE: Please use a fingertip while using the **QuickMemo**. Do not use your fingernail.

Using the QuickMemo options

The following options are available when using QuickMemo.

	Touch to keep the current memo on the screen and use the tablet simultaneously.
	Selects whether to use the background screen or not.
	Allows you to undo and redo previous actions.
	Selects the pen type and the colour.
	Erases the memo that you created.
	Touch to send your memo to others or share it via social network services.
	Saves the memo in the Notebook or Gallery .

Viewing the saved QuickMemo

From the Home screen, tap **Apps**  > **Gallery**  and select the **QuickMemo** album.

QuickRemote

QuickRemote turns your tablet into a Universal Remote Control for your home TV or cable box.

NOTE: QuickRemote may not be available for some devices and areas.

To open the QuickRemote application and set up your QuickRemote(s)



- 1 From the Home screen, tap the **Apps**  > **QuickRemote** .
- 2 Touch  to select a room type and touch  to add the device.



- 3 Select the type and brand of device, then follow the on-screen instructions to configure the device(s).

NOTE: The QuickRemote operates the same way as an ordinary infrared (IR) remote control in your region or country. Be careful not to cover the infrared sensor at the top of the tablet when you use the QuickRemote function. This function may not be supported depending on the model, the manufacturer or service company.

Using QuickRemote

- 1 From the Home screen, tap the **Apps**  > **QuickRemote**  to open a QuickRemote bar with all of the remotes you set up.
- 2 Select the remote you want by tapping its type/name at the top of the QuickRemote bar.
- 3 Tap the buttons on the displayed remote.

NOTE: When adding remote control of TV, QuickRemote could use the INPUT button to configure appropriate remote control. When configuring the INPUT button, input source of TV could be changed. To reset input source of your TV, tap the INPUT button on QuickRemote several times (depending on the number of devices connected to the TV).

QuickRemote options

To access the QuickRemote Options menu, tap the **Menu Key**  (in the Front Touch Keys bar) to select the desired option.



NOTE: While playing music in the background, pressing any QuickRemote button will mute the sound for a second.

QuickTranslator

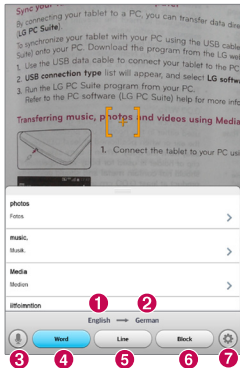
Simply aim the camera of your smart tablet at the foreign sentence you want to understand. You can get the real-time translation anywhere and anytime. You can buy additional dictionaries for offline translation from the Google Play Store.



- 1 Home language
- 2 Destination language
- 3 Switch to Voice mode.
- 4 Translation of word
- 5 Translation of sentence
- 6 Translation of block
- 7 Sets the home and destination language.

- 1 Touch  > **Apps** tab > **QuickTranslator** .
- 2 Touch **Word**, **Line** or **Block**.
- 3 Touch and select the desired language.
- 4 Hold the tablet toward the subject you want to translate for a few seconds.

NOTE: Only one dictionary is provided free of charge. Additional dictionaries must be purchased. Please select from the list below the dictionary you would like to install as your complimentary dictionary.

NOTE: There may be a difference in the rate of recognition depending on the size, font, color, brightness and angle of the letters that need to be translated.

Multiple Users

You can add new users to the tablet to allow them to configure their own tablet settings, use their own storage space, and have their own app update privileges.

NOTE:

- You can only add a new user when you logged in as **Owner User**.
- Each user can configure and use their own content or data. However, they cannot change other users' settings (e.g.: Home Screen settings, Sound settings, etc.).
- The users share the battery, memory, and data usage with other users.
- Only the tablet owner can use the menus related to the microSD card.
- The language settings set by one user apply to all other users.
- The alarm goes off at a set time regardless of the user who set the alarm time.
- Events such as an message or calendar schedule are only notified to the relevant user.
- Once a user starts printing a document using Mobile Print, the print job will continue even if the user is changed.
- Data transfer or download, multimedia play, and communication services stop once the user is changed.

To add a new user on your tablet

- 1 From the home screen, tap **App > Settings > Users > Add user**.
- 2 Setup wizard opens to help you to set up. Start Setup wizard.
 - You should follow Setup Wizard when you first log in to your tablet as a new user.
- 3 Now you can choose a user name when you log in your tablet.

Voice Mate

You can ask **Voice Mate** to perform tablet functions using your voice, such as setting alarms, or searching the web. When you access Voice Mate for the first time, it displays help information to assist you in learning how to use this function.

To open the Voice Mate application

- From the Home screen, tap the **Apps**  > **Voice Mate** .



Using the Voice Mate application

- 1 Open the **Voice Mate** application.
- 2 Tap the **Speak** icon  (at the bottom of the screen) to turn it on. Say what you want it to do for you.
 - If you say "Wake me up at 6 AM", Voice Mate will set the alarm for that time.

NOTE: Access the Voice Mate settings to checkmark **Skip confirmation** so that found exact name (or number) match requests will be executed without confirming it first.

Voice Mate Icons

The following Voice Mate icons are displayed at the bottom of the screen:

-  Tap to display the Voice Mate QSlide window on the Home screen.
-  Tap to say a voice command to execute.
-  Tap to type a command to execute.

Voice Mate Options menu



Tap the **Menu Key**  to access the Options menu to select **Settings** or **Help**.

NOTE:

- When the language setting for Voice Mate is not the same as the default language setting on your tablet, some commands such as launching apps may not work.
- When entering text, you can only use letters or numbers.
- Voice Mate recognizes your speech better when you speak slowly.
- You can view examples of various commands by swiping the Voice Mate main screen to the left.

Alarm



Setting your alarm

- 1 From the Home screen, tap **Apps**  > **Apps** tab > **Alarm/Clock**  > .
- 2 Set the desired alarm time.
- 3 Set **Repeat**, **Snooze duration**, **Vibration**, **Alarm sound**, **Alarm volume**, **Auto app starter**, **Puzzle lock** and **Memo**.
- 4 Touch **Save**.



NOTE: To change alarm settings in the alarm list screen, touch the **Menu Key**  and select **Settings**.

Calculator

Using your calculator



- 1 From the Home screen, tap **Apps**  > **Apps** tab > **Calculator** .
- 2 Touch the number keys to enter numbers.
- 3 For simple calculations, touch the function you want to perform (+, −, × or ÷) followed by =.

NOTE:

- For more complex calculations, touch the **Menu Key** , select the **Scientific calculator**, then choose the desired function.
- To view the calculation history, tap **Menu Key**  > **Calculation history**.

Calendar

Adding an event to your calendar

- 1 From the Home screen, tap **Apps**  > **Apps** tab > **Calendar**  **25**.
- 2 Tap the left-top button to change the calendar view (Day, Week, Month, Year, Agenda).
- 3 Tap on the date for which you wish to add an event and tap .
- 4 Touch the **Event name** field and enter the event name.
- 5 Touch the **Location** field and enter the location. Check the date and enter the time you wish your event to start and finish.
- 6 If you wish to add a note to your event, touch the **Description** field and enter the details.

7 If you wish to repeat the alarm, set **REPEAT** and set **REMINDERS**, if necessary.

8 Touch **Save** to save the event in the calendar.







File Manager

The **File Manager** application allows you to manage files in your internal/external storage.

To open the File Manager application

• From the Home screen, tap **Apps**  > **File Manager** .

File Manager Options

- : Allow you to run QSlide.
- : Allows you to search for files.
- : Allows you to create a new folder.
- : Allows you to move files and folders to another folder.
- : Allows you to copy multiple files.
- : Allows you to delete files and folders.





Tap the **Menu Key**  to access the following options.

- **Sort by:** Allows you to sort files and folders by Name, Size, Date, and Type.
- **View by:** Allows you to change the view mode to List or Grid.
- **Copy:** Allows you to copy files and folders and paste them in another location.
- **Share:** Allows you to share files and folders with others.
- **Zip:** Allows you to compress files and folders into a .zip file.
- **Show/Hide hidden files:** Allows you to show hidden files or hide them.
- **Exit:** Allows you to exit the application.

Voice Recorder

Use the voice recorder to record voice memos or other audio files.

Recording a sound or voice

- 1 From the Home screen, tap **Apps**  > **Apps** tab > **Voice Recorder** .
- 2 Touch  to begin recording.
- 3 Touch  to end the recording.
- 4 Touch  to listen to the recording.

NOTE: Touch  to access your list of recordings. You can listen to the saved recordings. The available recording time may differ from actual recording time.

Sending the voice recording

- 1 Once you have finished recording, you can send the audio clip by touching .
- 2 Choose from any of the available methods for sharing.

Task Manager

You can manage your applications using Task Manager. You can easily check the number of applications that are currently running and shut down certain applications.



Task Manager Options

- Touch **Stop** to stop individual apps.
- Tap **Stop all** to stop all currently running apps.
- Tap the **Menu Key**  to access Help, Sort by and Settings.



POLARIS Office 5

POLARIS Office 5 is a professional mobile office solution that you can conveniently view various types of office documents, including Word, Excel and PowerPoint on your tablet anywhere and anytime.

To create a New Document

- 1 From the Home screen, tap **Apps**  > **Apps** tab > **POLARIS Office 5** .
- 2 Register your email address on the Registration page.

NOTE: You can tap Skip to ignore the registration information.

- 3 Tap  to start a new document.
- 4 Tap a document type from the drop-down list, then choose a template.
- 5 Enter contents in the document using the tools at the top of the screen and the on-screen keyboard.
- 6 When you're done working on the document, tap  (in the top left corner of the screen), then tap **Save** and Enter the document name.

To view and edit a document on your device

You can now easily view and edit a wide variety of file types, including Microsoft Office documents and Adobe PDF, right on your tablet.

Tap an office document tab at the top of the screen to search for documents.

Tap the document that you want to view or edit.

When viewing documents using POLARIS Office 5, the objects and layout remain the same as in the original documents.

To edit it, tap .

Google+



Use this application to stay connected with people via Google's social network service.

From the Home screen, tap **Apps**  > **Apps** tab > **Google+** .

NOTE: This application may not be available depending on the region or service provider.

Voice Search

Use this application to search web pages using voice.

- 1 From the Home screen, tap **Apps**  > **Apps** tab > **Voice Search** .
- 2 Say a keyword or phrase when **Speak now** appears on the screen. Select one of the suggested keywords that appear.

NOTE: This application may not be available depending on the region or service provider.

Downloads

Use this application to see what files have been downloaded.

From the Home screen, tap **Apps**  > **Apps** tab > **Downloads** .









The Web

Internet

Use this application to browse the Internet. Browser gives you a fast, full-colour world of games, music, news, sports, entertainment and much more, right on your tablet wherever you are and whatever you enjoy.

NOTE: Additional charges apply when connecting to these services and downloading content. Check data charges with your service provider is better provider.

From the Home screen, tap **Apps**  > **Apps** tab > **Internet** .

	Tap to go back one page.
	Tap to go forward one page, to the page you connected to after the current one. This is the opposite of what happens when you touch the Back Key  , which takes you to the previous page.
	Tap to go to the Home page.
	Tap to add a new tab.
	Tap to access your bookmarks.
	Tap touch to run QSlide.
	Tap to close the current tab.
	Tap to refresh or stop the current page.

Opening a page

- To open a new page, tap .
- To go to another webpage, tap the page to view it.

Searching the web by voice



Tap the web address field, tap , speak a keyword, and then select one of the suggested keywords that appear.

NOTE: This feature may not be available depending on the region or service provider.

Bookmarks



To open a bookmarked webpage, tap  on the Browser toolbar and select one.

History

Tap  on the Browser toolbar and select the **History** tab to open a webpage from the list of recently-visited webpages. To clear the history, tap the **Menu Key**  > **Clear all history**.

Using QSlide

Use this feature to access the Internet without closing the current application.

While viewing content on the Browser, tap . You can then browse other information on your tablet. To view the browser in full screen, tap .

Chrome

Use Chrome to search for information and browse webpages.

From the Home screen, tap **Apps**  > **Apps** tab > **Chrome** .

NOTE: This application may not be available, depending on your region and service provider.

Viewing webpages

Tap the web address field, and then enter a web address or search criteria.

Opening a page

- To go to a new page, tap .
- To go to another webpage, tap the page you want to select it.

Searching the web by voice

Tap the address field, tap , speak a keyword and select one of the suggested keywords that appear.

Syncing with other devices

Sync open tabs and bookmarks to use with Chrome on another device when you are logged in with the same Google account.

To view open tabs on other devices, tap the **Menu Key**  > **Other devices**. You must be signed in to the same Google account on all devices. Select a webpage to open.

Adding and Viewing bookmarks

To add bookmarks, tap .

To open a bookmarked webpage, tap the **Menu Key**  > **Bookmarks**.

Settings

Access the Settings menu

1 From the Home screen, tap **Apps**  > **Apps** tab > **Settings** .

OR

From the Home screen, tap the **Menu Key**  > **System settings**.

2 Select a setting category and select an option.



WIRELESS NETWORKS

Wi-Fi

Wi-Fi – Turns on Wi-Fi to connect to available Wi-Fi networks.

TIP! How to obtain the MAC address

To set up a connection in some wireless networks with MAC filters, you may need to enter the MAC address of your tablet in the router.

You can find the MAC address in the following user interface: From the Home screen, tap **Apps**  > **Settings**  > **Wi-Fi** > **Menu Key**  > **Advanced Wi-Fi** > **MAC address**.

Bluetooth

Turn the Bluetooth wireless feature on or off to use Bluetooth.

Data usage

Displays the data usage.

More...

Allows you to share folders with other devices via wireless connection.

Airplane mode – Checkmark the **Airplane mode** to set on. Activating Airplane mode disables all wireless connections.

Wireless storage – You can manage files on your tablet in the computer or copy files to the tablet from the computer without a USB connection. Make sure that the tablet and computer are connected to the same network. Then, enter the web addresses shown on your tablet in the address bar of the browser on your computer.

Miracast – Allows you to wirelessly mirror your tablet screen and sound onto a Miracast dongle or TV.

SmartShare Beam – Allows you to receive multimedia content via SmartShare Beam from LG phones or tablets.

VPN – Displays the list of Virtual Private Networks (VPNs) that you've previously configured. Allows you to add different types of VPNs.

NOTE: You must set a lock screen PIN or password before you can use credential storage.

DEVICE

Sound

Sound profile – Choose the Sound, either Vibrate only or Silent.

Volumes – Manage the volume of Notification sound, Touch feedback & system, Music, video, games and other media.

Vibrate strength – Set vibrate strength for notifications.

Notification sound – Allows you to set your default notification ringtone.

Touch sounds – Allows you to set your tablet to play a sound when you touch buttons, icons and other onscreen items that react to your touch.

Screen lock sound – Allows you to set your tablet to play a sound when locking and unlocking the screen.

Vibrate on touch – Allows you to set the vibration feedback when the tablet screen is touched.

Display

< Home screen >

Theme – Sets the screen theme for your device.

Wallpaper – Sets the wallpaper to use on your Home screen.

Screen swipe effect – Sets the effect when you swipe to change screens.

Allow Home screen looping – Checkmark to set the Home screens to scroll continuously, eliminating the need to scroll back in the opposite direction when you reach one end.

Portrait view only – Checkmark to always display the Home screen in portrait view.

Home backup & restore – Allows you to backup and restore app and widget configurations and themes.

Do you know? – Enable this option to display the help page **Do you know?** onto display an additional homescreen.

Help – Displays information about the operation of the Home Screen.

< Lock screen >

Select screen lock – Set a screen lock type to secure your tablet. Opens a set of screens that guide you through drawing a screen unlock pattern. If you have enabled a Pattern lock type when you turn on your tablet or wake up the screen, you will be asked to draw your unlock pattern to unlock the screen.

Screen swipe effect – Sets the screen swipe effect options.

Weather animation – Checkmark to show weather animation for current location or primary city set in Weather based on auto data updates.

Wallpaper – Sets your Lock screen wallpaper. Select it from **Gallery** or **Wallpaper gallery**.

Shortcuts – Allows you to change the shortcuts on the **Swipe** Lock screen.

Owner info – Checkmark to set the device owner's name to be displayed on the Lock screen. Tap to enter the text to be displayed as the Owner info.

Portrait view only – Checkmark to always display the Lock screen in portrait view.

Lock timer – Sets the amount of time before the screen automatically locks after the screen has timed out.

Power button instantly locks – Checkmark to instantly lock the screen when the Power/Lock Key is pressed. This setting overrides the Security lock timer setting.

< **Brightness** >

Adjust the screen brightness.

< **Screen timeout** >

Set the time for screen timeout.

< **KnockON** >

Checkmark to enable KnockON to turn the screen on and off. Quickly double-tap center screen to turn it on. Double-tap the Status Bar, an empty area on the Home screen, or the Lock screen to turn the screen off. For the best results, do not move the tablet while using the KnockON feature.

< **Screen-off effect** >

Sets the screen-off effect.

< Auto-rotate screen >

Set to switch orientation automatically when you rotate the tablet.

< Daydream >

Tap the Daydream switch to toggle it On or Off. On allows the set screen saver to be displayed when the phone is sleeping while docked and/or charging. Choose from Clock, Colors, Photo Frame, and Photo Table.

NOTE: Charging might be slow while the screen saver is on.

< Font type >

Change the type of display font.

< Font size >

Change the size of the display font.

< Smart screen >

Keep screen on when device detects your eyes looking at the screen.

< Smart video >

Checkmark to pause the video when it doesn't detect your eyes looking at the screen.

< Front touch buttons >

Set the Front Touch Keys displayed at the bottom of all of the screens. Set which ones are displayed, their position on the bar, and what they look like. Select the keys and order, the theme, and the background.

< Aspect ratio correction >

Allows you to change the aspect ratio of a downloaded application to fix screen distortion.

< Motion sensor calibration >

Allows you to improve the accuracy of the tilt and speed of the sensor.

Storage

INTERNAL STORAGE – Displays the total amount of space in the device's memory and lists what type of data is using up space.

SD CARD – Displays the total amount of memory space on the microSD card.

Mount/Unmount SD card – Mounts and unmounts the microSD card from your tablet so that you can access the data stored in it, format the card, or safely remove it. This setting is dimmed if there's no microSD card installed, if you've already unmounted it, or if you've mounted the microSD card on your computer.

Erase SD card – Permanently erases everything on the microSD card and prepares it for use with your tablet.

Battery

BATTERY INFORMATION – See how much battery power is used for device activities. The battery level displays in a percentage. The remaining time of use is also displayed.

Battery percentage – Displays the battery percentage on the Status Bar.

Battery saver – Manage the battery for the power saving items. Tap the switch  to turn this feature on. Tap **Battery saver** for the following options.

- **Auto-sync:** Turns off Auto-sync.
- **Wi-Fi:** Turns off Wi-Fi if data is not in use.
- **Bluetooth:** Turns off Bluetooth if not connected.
- **Vibrate on touch:** Turns off touch feedback.
- **Brightness:** Adjust the brightness.
- **Screen timeout:** Adjust the screen timeout.

Power saver tips – Touch to access some tips for Power saver.

Apps

Display the list of applications such as currently running or downloaded.

Slide Aside

You can use three-finger swipe to save running apps to the left or bring them back to the display.

PERSONAL

Accounts & sync

Permits applications to synchronize data in the background, whether or not you are actively working in them. Deselecting this setting can save battery power and lower (but not eliminate) data usage.

Users

Profile name – Allows you to set current user's name.

Nickname – Allows you to set the nickname for your tablet.

Owner info – Checkmark to set the device owner's name to be displayed on the Lock screen. Tap  to enter the text to be displayed as the Owner info.

Add user – Allows you to add new account for tablet and use Multi-user feature.

Location access

Access to my location – Lets apps that have asked your permission use your location information.

GPS satellites – Lets apps use GPS satellites to determine your location to street-level accuracy.

Wi-Fi & mobile network location – Let apps use Google's location service to estimate your location faster. Anonymous location data will be collected and sent to Google.

Security

Encrypt tablet – Allows you to encrypt data on the tablet for security. You will be required to enter a PIN or password to decrypt your tablet each time you power it on.

Encrypt SD card – Allows you to encrypt data on the MicroSD for security.

Password typing visible – Show the last character of the hidden password as you type.

Tablet administrators – View or deactivate tablet administrators.

Unknown sources – Default setting to install non-Play store applications.

Verify apps – Disallow or warn before installation of apps that may cause harm.

Trusted credentials – Display trusted CA certificates.

Install from storage – Choose to install encrypted certificates.

Clear credentials – Remove all certificates.

Language & input

Use the Language & input settings to select the language for the text on your tablet and to configure the on-screen keyboard, including words you've added to its dictionary.

Backup & reset

Backup my data – Set to backup your settings and application data to the Google server.

Backup account – Set the account to which you want to backup data to.

Automatic restore – Set to restore your settings and application data when the applications are reinstalled on your device.

LG Backup service – Backs up all information on the device and restores it in the event of data loss or replacement.

Factory data reset – Reset your settings to the factory default values and delete all your data. If you reset the tablet this way, you are prompted to re-enter the same information as when you first started Android.

SYSTEM

Date & time

Use **Date & time** settings to set how dates will be displayed. You can also use these settings to set your own time and time zone rather than obtaining the current time from the mobile network.

Accessibility

Use the **Accessibility** settings to configure accessibility plug-ins you have installed on your tablet.

NOTE: Requires additional plug-ins to become selectable.

TalkBack – Allows you to set up the TalkBack function which assists people with impaired vision by providing verbal feedback. Tap the **TalkBack** switch  at the top right corner of the screen to turn it on. Tap **Settings** at the bottom of the screen to adjust the TalkBack settings.

Install web scripts – Allows you to enable (or disable) installation of web scripts.

Large text – Checkmark to increase the size of the text.

Invert colour – Checkmark to invert colour.

Magnification gestures – Allows you to zoom in and out by triple-tapping the screen.

Shades – Set the screen to be shade of black.

Mono audio – Checkmark to allow headset sound routed both right and left channel.

Touch & hold delay – Sets the touch and hold delay (short, medium, or long).

Universal touch – Switch  to toggle between on and off. Universal touch can replace all hardware buttons.

Auto-rotate screen – Checkmark to allow the device to rotate the screen depending on the device orientation (portrait or landscape).

Speak passwords – Checkmark so that you can say your log in passwords (instead of typing your passwords).

One-touch input – Allows you to enter letters by each finger touch on LG keyboard.

Easy access – Allows you to set functions when you triple-tap home key.

Text-to-speech output – Text-to-speech output provides audible readout of text, for example, the contents of text messages.

PC connection

Select USB connection method – Set the desired mode: **Charge tablet**, **Media sync (MTP)**, **LG software** or **Send images (PTP)**.

Ask upon connecting – Ask in USB connection mode when connecting to a computer.

Help – Help for USB connection.

PC Suite – Check this to use LG PC Suite with your Wi-Fi connection. Please note that Wi-Fi network should be connected to LG PC Suite via a Wi-Fi connection.

On-Screen Phone – Check this to receive Wi-Fi connection request from On-Screen Phone.

Help – Help for LG software.

Accessory

Quick Cover – Activate the Quick Cover to turn on or off automatically.

USB storage – Sets the Plug & Pop feature for USB storage. Checkmark the app panel option to automatically display the app panel when connecting an OTG (On-the-Go) USB cable. Tap **Edit app panel** to change the applications you want to make available.

Earphone – Sets the Plug & Pop feature for earphones. Checkmark the app panel option to automatically display the app panel when connecting an earphone. Tap Edit app panel to change the applications you want to make available.

Dock – Sets the Plug & Pop features for Dock. Checkmark the app panel option to automatically display the app panel when connecting a dock. Tap **Edit app panel** to change the applications you want to make available.

About tablet

View legal information and check your device status and software version.

LG Backup

About backing up and restoring device data

It is recommended that you regularly create and save a backup file on the internal storage, especially before updating any software. Maintaining a current backup file in storage memory may allow you to recover device data if your device is lost, stolen, or corrupted by an unforeseen issue.

This LG Backup application is supported between LG smartphones and tablets, other S/W or OS versions. As a result, when you buy the new LG smartphones and tablets, you can backup the current device data to your new device.



If you have the Backup application preloaded on your smartphones and tablets, you can backup and restore most of your data, including downloaded and pre-installed applications, bookmarks, calendar entries, contacts, home screen settings, and system settings. You may also:

- Perform a manual LG Backup of your device.
- Schedule automatic backups of your device.
- Restore your device data.

NOTE: Please note that the Backup function does not support the backup of User data & Media data (Picture/Video/Music). Please backup those files using the Media sync (MTP). Connect your tablet to your computer using a USB cable and touch Media sync (MTP).



Warning! To protect against unexpected shutdown during backup or restore operations, due to insufficient battery power, you should always keep your battery fully charged.

Backup your tablet data

- 1 From the Home screen, tap **Apps**  > Apps tab > **LG Backup**  > **Backup**.
- 2 Select the check box you want to backup and select **Next**.
- 3 On the Backup Location screen, touch **Internal storage** or **SD card**, then tap **Start**.
- 4 When all selected files have been backed up, you will see the message **Backup completed**.



Scheduling automatic backups

You can also program automatic backups for the data on your tablet according to your schedule setting. To do this, complete the following steps:

- 1 From the Home screen, tap **Apps**  > **Apps** tab > **LG Backup**  > **Scheduled backup**.
- 2 Tap **Backup items** and select the check box next to the item you want to backup.
- 3 Tap **Backup location**, touch **Internal storage** or **SD card**.
- 4 Tap **Set time** to set repeat interval among **Weekly**, **Every to weeks** or **Monthly** and tap **Done**.
- 5 Tap the switch  to turn this feature on.

Restoring tablet data

NOTE: All files that are stored on your tablet are deleted before the backup file is restored.

- 1 From the Home screen, tap **Apps**  > **Apps** tab > **LG Backup**  > **Restore**.
- 2 On the **Restore** screen, select a backup file that contains the data you wish to restore.
- 3 Select the check box next to the item you wish to restore and select **Next** to restore it to your tablet.

NOTE: Please note that your tablet data will be overwritten with the content of your backup.

- 4 If the backup file is encrypted, type the password that you created to encrypt it.
- 5 When all selected files have been restored, the tablet will automatically be restart.

NOTE: You can set Enable encryption to encrypt your backup files for extra protection.

Touch  from the **LG Backup** screen, and enter a password and hint in case you forgot your password. Once you have set up a password, you need to enter it every time you want to do backup/restore.

Tablet software update

Tablet software update

This feature allows you to update the firmware of your tablet to the latest version conveniently from the internet without the need to visit a service centre. For more information on how to use this function, please visit: <http://www.lg.com>

As the mobile device firmware update requires the user's full attention for the duration of the update process, please make sure to check all instructions and notes that appear at each step before proceeding. Please note that removing the USB cable or battery during the upgrade may seriously damage your tablet.

LG Tablet Software update via Over-the-Air (OTA)

This feature allows you to update the firmware of your tablet to the newer version conveniently via OTA without connecting the USB data cable. This feature is only available if and when LG makes the newer version of the firmware available for your device. First, you can check the software version on your tablet:

From the Home screen, tap the **Menu Key**  > **System settings** > **About tablet** > **Software information**.

To perform the tablet software update, from the Home screen, tap the **Menu Key**  > **System settings** > **About tablet** > **Update Center** > **Software Update** > **Check now for update**.

NOTE: LG reserves the right to make firmware updates available only for selected models at its own discretion and does not guarantee the availability of the newer version of the firmware for all handset models.

NOTE: Your personal data—including information about your Google account and any other accounts, your system/application data and settings, any downloaded applications and your DRM licence —might be lost in the process of updating your device's software. Therefore, LG recommends that you back up your personal data before updating your tablet's software. LG does not take responsibility for any loss of personal data.

Accessories

These accessories are available for use with the your tablet. **(Items described below may be optional.)**

Travel adaptor

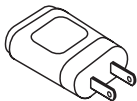

Data cable

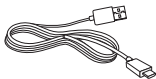

Quick Start Guide



NOTE:

- Always use genuine LG accessories. Failure to do this may void your warranty.
- Accessories may vary in different regions.

Troubleshooting

This chapter lists some problems you might encounter when using your tablet. Some problems require you to call your service provider, but most are easy to fix yourself.

Message	Possible causes	Possible corrective measures
No applications can be set	Not supported by service provider or registration required.	Contact your service provider.
Charging error	Battery is not charged.	Charge battery.
	Outside temperature is too hot or cold.	Make sure tablet is charging at a normal temperature.
	Contact problem	Check the charger and its connection to the tablet.
	No voltage	Plug the charger into a different socket.
	Charger defective	Replace the charger.
	Wrong charger	Use only original LG accessories.
Impossible to receive / send photos	Memory full	Delete some images from your tablet.

Message	Possible causes	Possible corrective measures
Files do not open	Unsupported file format	Check the supported file formats.
No sound	Vibration mode	Check the settings status in the sound menu to make sure you are not in vibration or silent mode.
Hangs up or freezes	Intermittent software problem	Try to perform a software update via the website.

LIMITED WARRANTY STATEMENT

1. WHAT THIS WARRANTY COVERS:

LG offers you a limited warranty that the enclosed subscriber unit and its enclosed accessories will be free from defects in material and workmanship, according to the following terms and conditions:

1. The limited warranty for the product extends for ONE (1) year beginning on the date of purchase of the product by the original end user.
2. The limited warranty extends only to the original end user of the product and is not assignable or transferable to any subsequent purchaser/end user.
3. This warranty is good only to the original end user of the product during the warranty period as long as it is in Canada.
4. Upon request from LG, the consumer must provide information to reasonably prove the date of purchase.
5. During the applicable warranty period, LG will repair or replace at LG's sole option, without charge to the original end user, any defective component of the tablet or accessory.
6. LG may use rebuilt, reconditioned or new parts or components when repairing any product or replace a product with a rebuilt, reconditioned or new product.

2. WHAT THIS WARRANTY DOES NOT COVER:

1. Defects or damages resulting from use of the product in other than its normal and customary manner.
2. Defects or damages from abnormal use, abnormal conditions, improper storage, exposure to moisture or dampness, unauthorized modifications, unauthorized connections, unauthorized repair, misuse, neglect, abuse, accident, alteration, improper installation or other acts which are not the fault of LG, including damage caused by spills of food or liquids.
3. Breakage or damage to antennas unless caused directly by defects in material or workmanship.
4. The fact that the Customer Service Department at LG was not notified by the original end user of the alleged defect or malfunction of the product, during the warranty period.

5. Products which have had their serial numbers removed or made illegible.
6. Damage resulting from use of non-LG approved accessories.
7. All plastic surfaces and all other externally exposed parts that are scratched or damaged due to normal customer use.
8. Products serviced by non-authorized persons or companies.

Notes:

1. This limited warranty supersedes all other warranties, expressed or implied either in fact or by operations of law, statutory or otherwise, including, but not limited to any implied warranty of merchantability or fitness for a particular purpose.
2. Shipping damage is the sole responsibility of the shipping company.

3. EXCLUSION OF LIABILITY:

No other express warranty is applicable to this product.

THE DURATION OF ANY IMPLIED WARRANTIES, INCLUDING THE IMPLIED WARRANTY OF MARKETABILITY, IS LIMITED TO THE DURATION OF THE EXPRESS WARRANTY HEREIN. LG ELECTRONICS CANADA, INC. SHALL NOT BE LIABLE FOR THE LOSS OF THE USE OF THE PRODUCT, INCONVENIENCE, LOSS OR ANY OTHER DAMAGES, DIRECT OR CONSEQUENTIAL, ARISING OUT OF THE USE OF, OR INABILITY TO USE, THIS PRODUCT OR FOR ANY BREACH OF ANY EXPRESS OR IMPLIED WARRANTY, INCLUDING THE IMPLIED WARRANTY OF MARKETABILITY APPLICABLE TO THIS PRODUCT.

4. HOW TO GET WARRANTY SERVICE:

To obtain warranty service, please call the following telephone number from anywhere in Canada:

LG Electronics Canada, Inc.

Tel. 1-888-LG-Canada (1-888-542-2623)

http://www.lg.com/ca_en/support/mobile-support



LG

Electronics Canada Inc.
North York, Ontario



Guide de l'utilisateur

- Les captures d'écran et les illustrations peuvent différer de celles que vous voyez sur votre tablette.
- Il est possible que certains renseignements de ce guide ne s'appliquent pas à votre tablette, car ils peuvent varier selon le logiciel de la tablette ou votre fournisseur de services. Toutes les informations de ce document peuvent être modifiées sans préavis.
- Cette tablette n'est pas approprié pour les personnes malvoyantes puisque le clavier est sur l'écran tactile.
- © LG Electronics, Inc., 2013. Tous droits réservés. LG et le logo LG sont des marques déposées de LG Group et de ses structures annexes. Toutes les autres marques de commerce sont la propriété de leurs détenteurs respectifs.
- Google™, Google Maps™, Gmail™, YouTube™, Hangouts™ et Play Store™ sont des marques de commerce de Google, Inc.

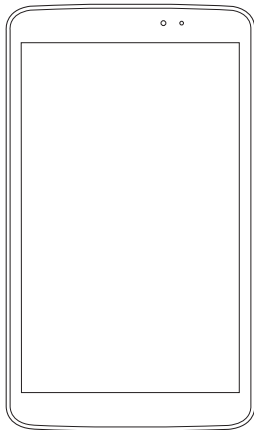

Table des matières

À propos de ce guide de l'utilisateur.....	5	Glisser.....	43
À propos de ce guide de l'utilisateur.....	5	Glisser ou balayer.....	43
Marques de commerce.....	6	Appuyer deux fois.....	43
DivX HD.....	6	Pincer pour zoomer.....	44
Dolby Digital Plus.....	7	Faire pivoter l'écran.....	44
Pour votre sécurité.....	8	Écran d'accueil.....	44
Directives de sécurité.....	15	Personnalisation de l'écran d'accueil.....	46
Avertissement important.....	27	Retour aux applications récemment utilisées.....	47
Utilisation de la tablette.....	33	Notifications.....	47
Présentation de la tablette.....	33	Balayez vers le bas pour les notifications et les paramètres.....	48
Charger la tablette.....	35	Réglages rapides sur le panneau de notifications.....	48
Optimisation de la durée de vie de la batterie.....	36	Pour réorganiser les éléments de réglage rapide du panneau de notifications.....	48
Pour augmenter la durée de charge de votre batterie.....	37	Applications QSlide du panneau de notifications.....	49
Pour voir le niveau de charge de la batterie.....	37	Utiliser les applications QSlide.....	49
Pour surveiller et contrôler l'utilisation de la batterie.....	37	Icônes d'indication de la barre d'état.....	49
Insertion de la carte microSD.....	38	Plug & Pop.....	50
Retrait de la carte microSD.....	39	Effectuer une capture d'écran.....	51
Formatage de la carte microSD.....	39	Utiliser QuickMemo pour effectuer une capture d'écran.....	51
Verrouillage et déverrouillage de l'écran.....	40	Utiliser Capture plus pour effectuer une capture d'écran.....	51
Votre écran d'accueil.....	41	Clavier à l'écran.....	52
Conseils relatifs à l'écran tactile.....	41	Entrée d'une lettre accentuée.....	52
KnockON.....	41	Configuration du compte Google.....	53
Glisser de côté.....	42	Connexion aux réseaux et aux appareils.....	54
Tapez ou touchez.....	42	Wi-Fi.....	54
Maintenir le doigt.....	43		

Connexion aux réseaux Wi-Fi.....	54	Utilisation du viseur.....	64
Activation de la connexion Wi-Fi et connexion à un réseau Wi-Fi.....	54	Utilisation des paramètres avancés.....	65
Bluetooth.....	55	Prise de photo rapide.....	67
Activation de la fonction Bluetooth et association de votre tablette avec un dispositif Bluetooth.....	55	Après avoir pris une photo.....	67
Envoi de données à l'aide de la fonction sans fil Bluetooth.....	56	Affichage des photos sauvegardées.....	69
Réception de données à l'aide de la fonction sans fil Bluetooth.....	56	Caméra vidéo.....	70
SmartShare.....	57	Utilisation du viseur.....	70
Pour envoyer du contenu de votre tablette vers d'autres dispositifs.....	57	Utilisation des paramètres avancés.....	71
Pour profiter du contenu d'appareils à proximité, tels qu'un ordinateur ou un appareil mobile, sur votre tablette.....	57	Enregistrement rapide d'une vidéo.....	72
Connexions à un ordinateur au moyen d'un câble USB.....	58	Après l'enregistrement d'une vidéo.....	72
Transfert de musique, de photos et de vidéos à l'aide du mode de stockage de masse USB.....	58	Lecture des vidéos enregistrées.....	72
Synchronisation avec le lecteur multimédia Windows Media Player.....	59	Zoom en direct.....	73
Contacts.....	60	Réglage du volume pendant le visionnement d'une vidéo.....	73
Recherche d'un contact.....	60	Multimédia.....	74
Ajout d'un contact.....	60	Galerie.....	74
Contacts favoris.....	60	Visualisation de photos.....	74
Création d'un groupe.....	61	Zoom avant et arrière.....	75
Courriels.....	62	Lecture de vidéos.....	75
Gestion d'un compte de messagerie.....	62	Affichage des options des photos et des vidéos.....	75
Utilisation des dossiers de compte.....	63	Supprimer des images et des vidéos.....	75
Composition et envoi d'un courriel.....	63	Sélection comme papier peint.....	75
Appareil photo.....	64	Vidéos.....	76
		Lecture d'une vidéo.....	76
		Musique.....	77
		Ajout de fichiers de musique dans votre tablette.....	77
		Transférez de la musique à l'aide de Sync Média (MTP).....	77
		Lecture d'une chanson.....	78
		Outils.....	80
		QPair.....	80

QSlide.....	82	RÉSEAUX SANS FIL.....	103
Quick Memo.....	83	TABLETTE.....	105
QuickRemote.....	85	PERSONNEL.....	110
Quick translator.....	87	SYSTÈME.....	113
Utilisateurs multiples.....	89	Sauvegarde LG.....	116
Voice mate.....	90	À propos de la sauvegarde et de la	
Réveil.....	92	restauration des données de l'appareil....	116
Calculatrice.....	92	Sauvegarde des données de votre	
Calendrier.....	93	tablette à l'aide de l'application de	
Gestionnaire de fichiers.....	94	sauvegarde LG.....	117
Dictaphone.....	95	Planification de sauvegardes	
Gestionnaire des tâches.....	96	automatiques.....	118
POLARIS Office 5.....	96	Restauration des données de la	
Google+.....	97	tablette.....	118
Recherche vocale.....	98	Mise à jour du logiciel de la tablette	120
Téléchargements.....	98	Mise à jour du logiciel de la tablette.....	120
Le Web.....	99	Mise à niveau du logiciel de tablette	
Internet.....	99	LG par liaison radio.....	120
Ouverture d'une page.....	100	Accessoires.....	122
Pour effectuer une recherche		Dépannage.....	123
vocale sur le Web.....	100		
Signets.....	100		
Historique.....	100		
Utilisation de QSlide.....	100		
Chrome.....	101		
Visualisation de pages Web.....	101		
Ouverture d'une page.....	101		
Pour effectuer une recherche			
vocale sur le Web.....	101		
Synchronisation avec d'autres appareils..	101		
Ajouter et afficher des signets.....	102		
Paramètres.....	103		
Accès au menu Paramètres.....	103		

À propos de ce guide de l'utilisateur

À propos de ce guide de l'utilisateur

- Avant d'utiliser l'appareil, veuillez lire ce manuel attentivement. Vous vous assurerez ainsi de l'utiliser correctement et de manière sécuritaire.
- Certaines des images et captures d'écran figurant dans le présent guide peuvent avoir un aspect différent sur votre tablette.
- Votre contenu peut être différent du produit final ou du logiciel fourni par votre fournisseur de services. Ce contenu peut être modifié sans préavis. Pour la version la plus récente de ce manuel, veuillez visiter le site Web LG à l'adresse www.lg.com.
- Les applications de votre appareil et ses fonctions peuvent varier selon les pays, les régions ou les caractéristiques matérielles. LG ne saurait être tenue responsable de problèmes de rendement découlant de l'utilisation d'applications développées par des fournisseurs autres que LG.
- LG ne saurait être tenue responsable de problèmes de rendement ou d'incompatibilité découlant de la modification des paramètres de registre ou du système d'exploitation. Toute tentative de personnaliser le système d'exploitation de votre appareil peut empêcher celui-ci ou ses applications de fonctionner comme prévu.
- Les logiciels, son, papier peint, images et autres éléments multimédias fournis avec votre appareil sont concédés sous licence pour une utilisation limitée. Si vous extrayez et utilisez ces éléments à des fins commerciales ou autres, vous pourriez contrevenir aux droits d'auteur. En tant qu'utilisateur, vous êtes pleinement et entièrement responsable de l'utilisation illégale des éléments multimédias.

- Des frais supplémentaires peuvent être exigés pour les services de données tels que la messagerie, le téléversement et le téléchargement, la synchronisation automatique et l'utilisation des services de localisation. Pour éviter des frais supplémentaires, sélectionnez un forfait de données adapté à vos besoins. Pour plus de détails, communiquez avec votre fournisseur de services.

Marques de commerce

- LG et le logo LG sont des marques déposées de LG Electronics.
- Tous les autres droits d'auteur et marques de commerce sont la propriété de leurs détenteurs respectifs.



À PROPOS DES VIDÉOS DivX : DivX® est un format vidéo numérique créé par la société DivX, LLC, une filiale de Rovi Corporation. Cet équipement est un appareil homologué DivX® qui a subi des tests rigoureux pour vérifier qu'il prend en charge la lecture de vidéos DivX. Pour obtenir plus d'information sur ce format et pour vous procurer des outils logiciels permettant de convertir vos fichiers vidéo au format DivX, visitez le site divx.com.

À PROPOS DES VIDÉOS DIVX À LA DEMANDE : Cet appareil homologué DivX Certified® doit être enregistré pour pouvoir lire le contenu DivX VOD (vidéo à la demande). Pour obtenir votre code d'enregistrement, repérez la section DivX VOD dans le menu de configuration de l'appareil. Pour en savoir plus sur la procédure d'enregistrement, visitez le site vod.divx.com.

Homologué DivX Certified® pour la lecture de vidéos DivX® jusqu'à une résolution HD 720p, y compris le contenu en accès limité.

DivX®, DivX Certified® et les logos associés sont des marques de commerce de Rovi Corporation ou de ses filiales et sont utilisés sous licence.

Avertissement! concernant les logiciels libres

Pour obtenir le code source correspondant conformément aux dispositions de la licence publique générale, de la licence publique générale limitée, de la licence publique Mozilla et de toute autre licence régissant les logiciels à code source libre, visitez le site <http://opensource.lge.com/>.

Les dispositions de licence, les avis de non-responsabilité et les avis mentionnés sont disponibles au téléchargement avec le code source.

Dolby Digital Plus  **DOLBY.
DIGITAL PLUS**

Fabriqué sous licence de Dolby Laboratories. Dolby, Dolby Digital Plus et le symbole du double D sont des marques de commerce de Dolby Laboratories.

Pour votre sécurité

Renseignements importants

Ce guide contient des renseignements importants sur l'utilisation et le fonctionnement de votre tablette. Veuillez lire chaque page attentivement pour obtenir un rendement optimal, pour éviter d'endommager l'appareil et pour l'utiliser correctement. Les modifications apportées à l'appareil qui ne sont pas expressément approuvées dans ce guide peuvent annuler la garantie correspondante.

Avant de commencer

Directives de sécurité

AVERTISSEMENT

Avis concernant le remplacement de la batterie

- Pour votre sécurité, ne retirez pas la batterie incorporée au produit. Si vous devez remplacer la batterie, faites effectuer le remplacement chez votre revendeur ou à un point de service LG Electronics agréé.
- Une batterie Li-ion est un composant dangereux qui peut occasionner des blessures.
- Le remplacement de la batterie par une personne non qualifiée risque d'endommager l'appareil.

AVERTISSEMENT

Afin de minimiser les risques de choc électrique, n'exposez pas l'appareil à une forte humidité (salles de bain, piscines, etc.).

Rangez toujours l'appareil loin de la chaleur. Ne rangez jamais votre appareil à un endroit où il pourrait être exposé à une température de moins de 32°F (0°C) ni de plus de 104°F (40°C), comme à l'extérieur lors de conditions climatiques sévères ou dans votre voiture en été. L'exposition de l'appareil à une chaleur ou à un froid excessif peut entraîner un mauvais fonctionnement, des dommages ou des pannes graves.

Faites preuve de prudence si vous utilisez l'appareil près d'autres appareils électroniques. Les émissions RF de votre tablette peuvent nuire aux appareils électroniques à proximité lorsque ceux-ci ne sont pas convenablement blindés. Consultez, s'il y a lieu, les fabricants des appareils médicaux personnels utilisés (stimulateur cardiaque et prothèse auditive, par exemple) pour savoir si votre tablette peut provoquer des interférences. Éteignez toujours votre appareil dans les établissements de soins de santé ainsi que dans les stations-service. Ne placez jamais votre tablette dans un four à micro-ondes car la batterie risque d'exploser.

Consignes de sécurité

Veillez prendre connaissance de ces directives simples. Il peut être dangereux, voire illégal de ne pas suivre les règles. Ce guide de l'utilisateur fournit des renseignements détaillés à ce propos.

- N'utilisez jamais une pile non approuvée; cela pourrait endommager la tablette et faire exploser la pile.
- Ne placez jamais l'appareil dans un four à micro-ondes car la pile risque d'exploser.
- Votre tablette contient une batterie interne. Ne jetez pas la pile au feu ni avec des matières dangereuses ou inflammables.
- Veillez qu'aucun objet pointu n'entre en contact avec la pile, car cela pourrait causer un incendie.

- Conservez la pile hors de la portée des enfants.
- Veillez à ce que les enfants n'avalent pas de pièces comme des bouchons de caoutchouc (écouteur, pièces de connexion, etc.), car ils pourraient s'asphyxier ou suffoquer.
- Débranchez le cordon d'alimentation et le chargeur pendant les orages électriques pour éviter les chocs électriques et les incendies.
- En voiture, ne laissez pas votre tablette ni l'ensemble mains libres près du sac gonflable. Le déploiement du sac gonflable alors que de l'équipement sans fil est mal installé pourrait causer de graves blessures.
- N'utilisez pas le tablette dans les endroits où son usage est interdit. (Par exemple : dans les avions).
- N'exposez pas l'adaptateur ni le chargeur à la lumière directe du soleil et ne l'utilisez pas dans les endroits très humides comme les salles de bain.
- N'exposez jamais l'appareil à une température inférieure à 4°F (-15°C) ou supérieure à 122°F (50°C).
- N'utilisez pas de produits chimiques forts (comme de l'alcool, du benzène, des diluants, etc.) ni de détergents pour nettoyer votre tablette car cela pourrait causer un incendie.
- Évitez de laisser tomber le tablette par terre, de le frapper ou de le secouer fortement. Le choc ou les vibrations pourraient endommager les circuits électroniques du tablette.
- N'utilisez pas votre appareil dans les endroits où il y a un risque d'explosion car il peut émettre des étincelles.
- N'endommagez pas le cordon en le pliant, en le tordant, en le tirant ou en l'exposant à la chaleur.
- N'utilisez pas la fiche si elle est desserrée car cela pourrait causer un incendie ou un choc électrique.

- Ne placez pas d'objets lourds sur le cordon d'alimentation. Veillez que le cordon d'alimentation ne soit pas plié afin d'éviter tout risque d'incendie et de choc électrique.
- Ne manipulez pas votre tablette avec des mains mouillées pendant qu'il se charge. Vous pourriez vous électrocuter ou endommager le tablette.
- Ne démontez pas le tablette.
- Utilisez uniquement les batteries, les antennes et les chargeurs fournis par LG. La garantie n'est pas valide si vous utilisez des produits provenant d'autres fournisseurs.
- Seul le personnel autorisé peut réparer le tablette et ses accessoires. Une installation ou une réparation incorrecte pourrait causer des accidents et annuler la garantie.
- Faites preuve de prudence lorsque vous utilisez des accessoires comme un écouteur ou un casque d'écoute. Assurez-vous que les câbles sont placés de manière sécuritaire et ne touchent pas inutilement à l'antenne.

Renseignements de la FCC au sujet de l'exposition aux radiofréquences

AVERTISSEMENT

Lisez ces paragraphes avant d'utiliser votre appareil.

Au mois d'août 1996, la Federal Communications Commission (FCC) des États-Unis a, par l'intermédiaire d' un document intitulé Report and Order FCC 96-326, adopté et mis à jour la norme de sécurité en ce qui concerne l'exposition des personnes à l'énergie électromagnétique des radiofréquences (RF) émanant des émetteurs réglementés par la FCC. Ces directives sont conformes aux normes de sécurité établies auparavant par

les organismes de normalisation américains et internationaux: La conception de cet appareil est conforme aux directives de la FCC ainsi qu'à ces normes internationales.

MISE EN GARDE

N'utilisez que l'antenne approuvée fournie. L'utilisation d'antennes non approuvées ainsi que les modifications non autorisées peuvent affecter la qualité des appels, endommager l'appareil, annuler la garantie ou contrevenir aux règlements de la FCC. N'utilisez pas l'appareil si l'antenne est endommagée. Une antenne endommagée qui entre en contact avec la peau peut provoquer une brûlure légère. Communiquez, au besoin, avec votre fournisseur pour obtenir une antenne de rechange.

Utilisation comme appareil portatif

Cette tablette a été testé en vue d'une utilisation type comme appareil portatif, avec une distance de 0 cm (0 pouces) entre l'arrière de l'appareil et le corps de l'utilisateur.

Conformité aux normes FCC Part 15 Class B/IC RSS-Gen

Cet appareil et ses accessoires se conforment aux normes FCC Part 15 Class B de la Federal Communications Commission et aux exigences pour appareils numériques ICES-003 Class B d'Industrie Canada.

Son fonctionnement est sujet aux deux conditions suivantes :

(1) Cet appareil et ses accessoires ne peuvent pas causer l'interférence nuisible, et (2) cet appareil et ses accessoires doivent accepter n'importe quelle interférence reçue, y compris l'interférence qui peut causer l'opération non désirée de l'appareil.

Mises en garde au sujet de la pile

- Ne la démontez pas.
- Ne la court-circuitiez pas.
- Ne pas exposer à des températures trop hautes : 140°F (60°C).
- Ne l'incinérerez pas.

Élimination des piles usées

- Veuillez jeter la pile de façon appropriée ou rapportez-la à votre fournisseur de services sans fil pour recyclage.
- Votre tablette contient une batterie interne. Ne jetez pas la pile au feu ni avec des matières dangereuses ou inflammables.

Mises en garde au sujet de l'adaptateur (chargeur)

- L'utilisation d'un chargeur de batterie qui ne convient pas peut endommager l'appareil et annuler la garantie.
- L'adaptateur, ou chargeur de batterie, ne doit être utilisé qu'à l'intérieur.
- N'exposez pas l'adaptateur ni le chargeur à la lumière directe du soleil et ne l'utilisez pas dans les endroits très humides comme les salles de bain.

Évitez d'endommager votre ouïe.

- Votre acuité auditive peut être endommagée si vous êtes exposé à un son fort pendant des longues périodes de temps. Par conséquent, nous vous recommandons de ne pas allumer ou éteindre le combiné près de votre oreille. Nous vous recommandons aussi de régler le volume de la musique et des appels à un niveau raisonnable.

- Si vous écoutez de la musique pendant que vous vazez à d'autres occupations, assurez vous que le volume soit réglé à un niveau raisonnable afin que vous puissiez demeurer conscient de votre environnement. Cela est particulièrement important quand vous traversez une rue.

Directives de sécurité

Consignes de sécurité de la TIA

Vous trouverez dans les pages qui suivent les consignes de sécurité de la TIA au sujet des tablettes sans fil portatifs. L'inclusion, dans le guide d'utilisation, des paragraphes concernant les stimulateurs cardiaques, les prothèses auditives et autres appareils médicaux est obligatoire pour l'obtention de l'homologation CTIA. L'utilisation des autres textes de la TIA est encouragée s'il y a lieu.

Exposition aux signaux de radiofréquence

Votre tablette sans fil portatif est un émetteur-récepteur radio de faible puissance. Lorsqu'il est SOUS TENSION, il reçoit et émet des signaux RF (radiofréquence).

En août 1996, la Federal Communications Commissions (FCC) a adopté, en matière d'exposition aux radiofréquences, des lignes directrices établissant des niveaux de sécurité pour les tablettes sans fil portatifs.

Ces directives sont conformes aux normes de sécurité établies auparavant par les organismes de normalisation américains et internationaux :

ANSI C95.1 (1992) *

NCRP Report 86 (1986)

ICNIRP (1996)

Ces normes sont fondées sur des évaluations périodiques et complètes des documents scientifiques pertinents. Ainsi, plus de 120 scientifiques, ingénieurs et médecins d'universités, d'organismes de santé gouvernementaux et de divers secteurs industriels ont passé en revue les recherches disponibles pour créer la norme ANSI (C95.1).

* American National Standards Institute; National Council on Radiation Protection and Measurements; International Commission on Non-Ionizing Radiation Protection La conception de votre tablette est conforme aux directives de la FCC (ainsi qu'à ces normes).

Entretien de l'antenne

N'utilisez que l'antenne fournie ou une antenne de rechange approuvée. L'utilisation d'antennes ou d'accessoires non approuvés ainsi que les modifications non autorisées peuvent endommager l'appareil et contrevenir aux règlements de la FCC.

Conseils pour un fonctionnement efficace

Pour que votre tablette fonctionne le plus efficacement possible:

Ne touchez pas l'antenne inutilement lorsque vous utilisez l'appareil. Tout contact avec l'antenne peut affecter la qualité des appels et entraîner un fonctionnement de l'appareil à un niveau de puissance plus élevé que nécessaire.

Conduite automobile

Vérifiez les lois et la réglementation en vigueur aux endroits où vous utilisez votre tablette sans fil. Respectez toujours ces règlements. Par ailleurs, si vous utilisez votre tablette lorsque vous conduisez:

- Accordez toute votre attention à la conduite de votre véhicule; votre responsabilité principale est la prudence au volant ;
- Utilisez le mode mains libres, si vous avez accès à cette fonction ;
- Si les conditions de la circulation l'exigent, arrêtez vous et stationnez votre véhicule avant d'effectuer ou de répondre à un appel.

Appareils électroniques

La plupart des appareils électroniques modernes sont blindés contre les signaux RF. Cependant, il arrive que certains appareils électroniques ne sont pas protégés contre les signaux RF émis par votre tablette.

Stimulateurs cardiaques

La Health Industry Manufacturers Association recommande une distance de 15 cm (6 po) entre un tablette sans fil portable et un stimulateur cardiaque pour éviter les interférences potentielles. Ces recommandations sont conformes aux recherches indépendantes et aux recommandations des travaux de recherche sur les technologies sans fil. Les personnes portant un stimulateur cardiaque:

- doivent TOUJOURS tenir la tablette à une distance d'au moins 15 cm de leur stimulateur cardiaque lorsque le tablette est SOUS TENSION;
- ne doivent pas transporter leur tablette dans une poche poitrine.
- doivent utiliser l'oreille située de l'autre côté de leur stimulateur cardiaque afin de minimiser les risques d'interférences.
- doivent, si elles ont quelque motif que ce soit de soupçonner la présence d' interférences, ÉTEINDRE leur tablette sur-le-champ.

Prothèses auditives

Certains tablettes numériques sans fil créent des interférences avec certaines prothèses auditives. Dans un tel cas, vous devez consulter votre fournisseur de services.

Autres appareils médicaux

Si vous utilisez tout autre appareil médical, consultez son fabricant pour savoir si l'appareil en question est convenablement blindé contre l'énergie des radiofréquences externes. Votre médecin pourra également vous aider à obtenir ce renseignement.

Établissements de soins de santé

Éteignez toujours votre tablette dans les établissements de soins de santé lorsque les règlements affichés vous invitent à le faire. Les hôpitaux et autres établissements de soins de santé utilisent parfois des appareils sensibles à l'énergie des radiofréquences externes.

Véhicules

Dans les véhicules, les signaux RF peuvent affecter les systèmes électroniques mal installés ou insuffisamment blindés. Vérifiez ce qu'il en est auprès du fabricant ou du représentant.

Vous devez également consulter le fabricant de tout matériel ajouté à votre véhicule.

Avis affichés

Éteignez votre appareil dans les établissements où des avis vous invitent à le faire.

Avion

La réglementation de la FCC interdit l'utilisation des tablettes cellulaires à bord des avions. Mettez toujours votre appareil HORS TENSION lorsque vous montez à bord d'un avion.

Zones de dynamitage

Pour éviter de créer des interférences lors d'opérations de dynamitage, ÉTEIGNEZ votre tablette lorsque vous vous trouvez dans une zone de dynamitage ou dans toutes zones où on vous invite à désactiver les communications radio bidirectionnelles. Obéissez à toutes les consignes et à toutes les directives affichées.

Zone avec risque de déflagration

ÉTEIGNEZ votre tablette dans les zones où il y a risque de déflagration; obéissez à toutes les consignes et à toutes les directives affichées. Dans ces telles zones, une étincelle peut provoquer une explosion ou un incendie entraînant des blessures, voire la mort.

Ces zones sont habituellement, mais pas toujours, clairement identifiées.

Parmi celles-ci on notera les postes de ravitaillement (stations-service, par exemple), les cales de bateaux, les installations de transfert ou de stockage de combustibles ou de produits chimiques, les véhicules utilisant des gaz de pétrole liquéfié (comme le propane ou le butane), les zones où des produits chimiques ou des particules (poussières de grain ou autre, poudres métalliques) sont présents dans l'atmosphère ainsi que toutes autres zones où vous devriez normalement arrêter le moteur de votre véhicule.

Véhicules dotés de coussins gonflables

Lorsqu'ils se gonflent, les coussins gonflables produisent un fort impact. NE PLACEZ PAS d'objets, y compris les appareils sans fil installés ou portatifs, au-dessus d'un compartiment de coussin gonflable ni dans la zone de déploiement du coussin. Le gonflement de tels coussins dans un véhicule où un appareil sans fil est mal installé peut entraîner des blessures graves.

Consignes de sécurité

Veillez lire et suivre les directives suivantes afin d'utiliser votre appareil de façon sûre et d'éviter de l'endommager. Après avoir lu ce guide, conservez-le dans un endroit facile d'accès.

Sécurité pour l'adaptateur et le chargeur

- Le chargeur et l'adaptateur sont conçus pour être utilisés à l'intérieur seulement.

Information sur la batterie et soins de la batterie

- Veuillez jeter la batterie de façon appropriée ou rapportez-la à votre fournisseur de services sans fil pour qu'il la recycle.
- Il n'est pas nécessaire que la batterie soit complètement déchargée avant de la recharger.
- Utilisez uniquement un chargeur approuvé par LG et conçu pour votre modèle de tablette; les chargeurs sont conçus pour maximiser la durée de vie de la batterie.
- Ne démontez pas la batterie et veillez à la protéger des chocs pour éviter tout risque de choc électrique, de court-circuit et d'incendie. Conservez la batterie hors de la portée des enfants. Veuillez à ce que les contacts de métal demeurent propres.
- Lorsque la batterie n'offre plus un rendement acceptable, remplacez-la. Si vous devez remplacer la batterie, faites effectuer le remplacement chez votre revendeur ou à un point de service LG Electronics agréé.
- Pour maximiser la vie de la batterie, rechargez-la après une longue période d'inactivité.

- La durée de vie de la batterie varie selon les habitudes d'utilisation et les conditions environnementales.
- Une utilisation intensive du rétroéclairage, du navigateur Media Net ou de la trousse de connexion pour transmission de données diminue la durée de vie de la batterie ainsi que le temps d'attente et de conversation.
- La durée de vie de la batterie dépend de la configuration du réseau, des paramètres du produit, des habitudes d'utilisation, l'état de la batterie et des conditions environnantes.

Explosion, choc et incendie

- Ne rangez pas votre appareil dans les endroits excessivement poussiéreux et veillez que le cordon d'alimentation se trouve à la distance minimale prescrite de toute source de chaleur.
- Débranchez le cordon d'alimentation avant de nettoyer votre tablette et nettoyez les broches du cordons lorsqu'elles sont sales.
- Lorsque vous utilisez le cordon d'alimentation, assurez-vous que la fiche est bien branchée. Une fiche mal branchée peut provoquer une chaleur excessive, voire un incendie.
- Si vous placez votre tablette dans une poche ou un sac sans avoir couvert la prise d'alimentation, des articles en métal peuvent court-circuiter l'appareil. Couvrez toujours la prise lorsqu'elle n'est pas utilisée.
- Ne court-circuitez pas la pile. Les articles de métal, comme les pièces de monnaie, les trombones ou les stylos peuvent court-circuiter les pôles + et - de la batterie (bandes de métal de la batterie) lorsque vous bougez. Un court-circuit des pôles peut endommager la batterie et causer une explosion.

Avis général

- N'utilisez pas de batterie endommagée et ne placez pas la batterie dans votre bouche car cela pourrait causer des blessures graves.
- Ne placez pas d'articles comportant des composantes magnétiques (carte de crédit, carte téléphonique, livret de banque) près de votre tablette. Le magnétisme du tablette peut endommager les données dans la bande magnétique.
- Pendant un appel très long, la qualité de la transmission risque d'être affectée en raison de la chaleur produite par l'appareil.
- Lorsque vous n'utilisez pas le tablette pendant une longue période, entreposez-le dans un endroit sûr et débranchez le cordon d'alimentation.
- Si vous utilisez votre tablette à proximité d'un récepteur (p. ex., une télévision ou une radio), il risque de se produire des interférences avec le tablette.
- N'utilisez pas la tablette si l'antenne est endommagée. En cas de contact avec la peau, une antenne endommagée pourrait causer des brûlures légères. Veuillez vous adresser à un centre de service LG autorisé pour le remplacement de l'antenne endommagée.
- Ne plongez pas la tablette dans l'eau. Si cela se produit, fermez immédiatement la tablette. Si la tablette ne fonctionne plus, faites-le réparer dans un centre de service LG autorisé.
- Ne peignez pas votre tablette.
- Les données enregistrées dans votre tablette peuvent être supprimées par une utilisation imprudente, la réparation du tablette ou la mise à niveau du logiciel. Veuillez faire une copie de sauvegarde de vos numéros de tablette importants. (Les sonneries, les photos et les vidéos pourraient aussi être supprimés.) Le fabricant n'est pas responsable des dommages causés par la perte de données.

- Lorsque vous utilisez votre tablette dans un endroit public, réglez la sonnerie au mode vibration pour ne pas déranger les gens qui vous entourent.
- Votre tablette est un appareil électronique qui génère de la chaleur au cours d'une utilisation normale. Le contact direct et extrêmement prolongé avec la peau en l'absence d'une ventilation adéquate peut entraîner des malaises ou des brûlures légères. Par conséquent, soyez prudent en manipulant votre tablette juste après ou durant l'utilisation.
- Ne tentez ni de réparer ni de modifier l'appareil vous-même. Votre appareil est équipé d'une batterie interne rechargeable qui ne doit être remplacée que par LG ou un centre de réparation LG autorisé. Ne tentez ni d'ouvrir, ni de démonter cet appareil car vous pourriez l'endommager et risquer de perdre vos droits au titre de la garantie.

Débit d'absorption spécifique (DAS) : Renseignements à l'intention des consommateurs

Ce modèle de tablette est conforme aux exigences gouvernementales en matière d'exposition aux ondes radioélectriques.

Votre tablette est un émetteur-récepteur radio. Elle a été conçue et fabriquée de façon à ne pas dépasser les limites d'émission de radiofréquences (RF) fixées par la Federal Communications Commission (FCC) du gouvernement des États-Unis. Ces limites font partie d'un ensemble complet de directives établissant les niveaux autorisés d'énergie de radiofréquences pour la population en général. Ces directives sont fondées sur des normes élaborées par des organisations scientifiques indépendantes au moyen d'une évaluation périodique et rigoureuse des études scientifiques menées dans ce domaine. Ces normes appliquent une marge de sécurité importante de façon à assurer la sécurité de toutes les personnes, quels que soient leur âge et leur état de santé.

La norme d'exposition pour les téléphones sans fil utilise une unité de mesure appelée débit d'absorption spécifique ou DAS. La limite DAS fixée par la FCC est de 1,6 W/kg. * Les essais portant sur le DAS sont effectués en utilisant les positions de fonctionnement standard spécifiées par la FCC, le téléphone transmettant à sa puissance maximale sur toutes les bandes de fréquences testées.

Bien que le DAS soit déterminé selon le niveau de puissance homologuée le plus élevé, le niveau réel du DAS du téléphone lorsqu'il fonctionne est parfois très inférieur à cette valeur maximale. En général, étant donné que le téléphone est conçu pour fonctionner à des niveaux de puissance multiples de façon à n'utiliser que la puissance nécessaire pour accéder au réseau, plus vous êtes près de l'antenne de la station de base, plus la puissance de sortie est faible.

Avant qu'un téléphone ne soit proposé sur le marché, il doit être testé et homologué par la FCC afin de garantir qu'il n'excède pas la limite fixée dans le cadre des exigences du gouvernement en matière d'exposition sécuritaire. Des essais sont effectués en tenant compte des positions et des emplacements (utilisation près de l'oreille, appareil porté sur soi, par exemple), conformément aux exigences de la FCC pour chaque modèle.

La valeur de DAS la plus élevée obtenue pour cet appareil lorsqu'il est porté sur le corps, comme décrit dans le guide de l'utilisateur, est de **1,02 W/kg**. (Les mesures prises lorsque l'appareil est porté sur soi varient selon le modèle, en fonction des accessoires et des exigences de la FCC/IC.) Bien que les niveaux de DAS puissent varier selon le téléphone et la position, les exigences gouvernementales en matière d'exposition sécuritaire sont respectées dans chaque cas.

La FCC a accordé une « autorisation de matériel » (Equipment Authorization) pour ce téléphone, reconnaissant ainsi que tous les niveaux de DAS signalés sont conformes aux directives de la FCC en matière

d'émission de radiofréquences (RF). Les données de DAS pour ce modèle ont été déposées auprès de la FCC et peuvent être consultées dans la section intitulée Display Grant du site Web de la FCC (<http://www.fcc.gov/oet/ea/fccid>), sous le code: ZNFV500.

D'autres renseignements sur le débit d'absorption spécifique (DAS) sont disponibles sur le site Web de la Cellular Telecommunications Industry Association (CTIA), à l'adresse <http://www.ctia.org/>

* Aux États-Unis et au Canada, le DAS limite pour les téléphones mobiles utilisés par le grand public est de 1,6 watt/kg (W/kg), en moyenne pour chaque gramme de tissu. Cette limite prévoit une marge de sécurité importante pour assurer au public une protection supplémentaire et tenir compte des variations dans les mesures.

* Ce produit est conforme aux directives de la FCC et d'Industrie Canada (IC) concernant l'exposition aux radiofréquences.

Code de la FCC : ZNFV500

Identification de l'IC : 2703C-V500

Wi-Fi Avertissement!

(i) L'appareil pour l'opération dans la bande 5150-5250 MHz est seulement à usage interne pour réduire la potentialité d'interférence nuisible à la co-chaîne de systèmes en satellite mobile.

(ii) le gain maximum d'antenne permis pour les appareils dans les bandes 5250-5350 MHz et 5470-5725 MHz se conforme à la limite e.i.r.p. ;et

(iii) le gain maximum d'antenne permis pour les appareils dans la bande 5725-5825 MHz se conforme à l'e.i.r.p. les limites ont spécifié pour la course d'obstacles en extérieur et non l'opération point à point comme s'approprie.

* Les radars d'haute-puissance sont alloués comme les utilisateurs primaires (c.-à-d. les utilisateurs de priorité) des bandes 5250-5350 MHz et 5650-5850 MHz et ces radars pourraient causer les dommages et/ou d'interférence aux appareils De LE-LAN.

Mise à jour de votre tablette

Accès aux plus récentes versions du micrologiciel, aux nouvelles fonctionnalités logicielles et aux améliorations.

- **Mise à jour de votre tablette sans ordinateur** Sélectionnez **Centre de mises à jour**  > **Mise à jour logiciel.**
- **Mise à jour de votre tablette en la connectant à un ordinateur**

Pour en savoir plus sur cette fonction, veuillez visiter le site <http://www.lg.com/common/index.jsp>. Sélectionnez votre pays et votre langue.

Avertissement important



Veillez lire ceci avant de commencer à utiliser votre tablette !

Avant d'apporter votre tablette à la réparation ou de téléphoner au service à la clientèle, veuillez consulter cette section pour vérifier si le problème rencontré y est décrit.

1. Mémoire de la tablette

Vérifiez la mémoire interne de votre tablette et supprimez quelques données comme des applications pour augmenter l'espace mémoire.

Pour désinstaller des applications :

- 1 Touchez  >  > onglet **Applications** > **Paramètres**  > **Applications**.
- 2 Lorsque toutes les applications sont affichées, faites défiler la liste et choisissez l'application que vous voulez désinstaller.
- 3 Touchez **Désinstaller**.

2. Avant l'installation d'un système d'exploitation et d'une application libre





AVERTISSEMENT

Si vous installez et utilisez un système d'exploitation autre que celui fourni par le fabricant, cela peut entraîner un dysfonctionnement de votre tablette. En outre, votre tablette ne sera plus couverte par la garantie.

AVERTISSEMENT

Pour protéger votre tablette et vos données personnelles, téléchargez uniquement des applications provenant de sources fiables, comme Play Store™. Si des applications sont installées incorrectement sur votre tablette, celle-ci pourrait ne pas fonctionner normalement ou une erreur grave pourrait se produire. Vous devez désinstaller ces applications et supprimer toutes les données et tous les paramètres associés.

3. Utilisation d'un schéma de déverrouillage

Permet de définir un schéma de déverrouillage pour protéger votre tablette. Appuyez sur  >  > onglet **Applications** > **Paramètres**  > **Écran** > **Écran de verrouillage** > **Sélectionner écran de verrouillage** > **Schéma**. Ceci ouvre un écran qui vous indique pas à pas comme dessiner un schéma de déverrouillage de l'écran. Vous devez définir un code PIN de secours qui servira au cas où vous oublieriez votre schéma de verrouillage.

Mise en garde : Avant de définir un schéma de déverrouillage, créez un compte Google et mémorisez le code PIN de secours que vous avez défini lors de la création du schéma de verrouillage.

AVERTISSEMENT

Précautions à prendre lors de l'utilisation du schéma de verrouillage.

Il est très important de vous souvenir de votre schéma de déverrouillage. Vous ne pourrez plus accéder à votre tablette si vous entrez un schéma incorrect cinq fois de suite. Vous avez droit à cinq tentatives pour entrer le bon schéma de déverrouillage, code PIN ou mot de passe. Si vous échouez cinq fois, vous pouvez réessayer après 30 secondes.

En cas d'oubli de votre schéma de déverrouillage, code PIN ou mot de passe :

< Si vous avez oublié votre schéma >

Si vous vous connectez à votre compte Google à partir de votre tablette, mais que vous entrez cinq fois de suite un schéma de déverrouillage erroné, appuyez sur le bouton **Schéma oublié?** au bas de l'écran. Vous devez ensuite ouvrir une session dans votre compte Google ou saisir le code PIN de secours que vous avez défini au moment de la création du schéma de verrouillage.

Si vous n'avez pas créé de compte Google sur votre tablette ou si vous avez oublié votre code PIN de secours, vous devez procéder à une réinitialisation matérielle.

< Si vous avez oublié votre PIN ou votre mot de passe >

Si vous avez oublié votre PIN ou votre mot de passe, vous devez procéder à une réinitialisation matérielle.

Mise en garde : Si vous effectuez une réinitialisation matérielle, toutes les applications utilisateur et données utilisateur seront supprimées.

REMARQUE : Si vous n'avez pas ouvert de session dans votre compte Google et que vous avez oublié votre schéma de déverrouillage, vous devez entrer votre code PIN de secours.

4. Exécution de la fonction de réinitialisation à froid (aux valeurs d'usine)

Si votre tablette ne revient pas à son état d'origine, exécutez une réinitialisation matérielle (aux valeurs d'usine) pour l'initialiser.

- 1 Éteignez la tablette.
- 2 Maintenez enfoncées les **touches de mise en marche/verrouillage + de réduction du volume** du côté droit de la tablette.
- 3 Lorsque le logo LG apparaît, relâchez uniquement la **touche de mise en marche/verrouillage** et maintenez la **touche de réduction du volume enfoncée**.
- 4 Appuyez immédiatement sur les **touches de mise en marche/verrouillage + d'augmentation du volume**, tout en maintenant enfoncée la **touche de réduction du volume**.
- 5 Relâchez les touches lorsque l'écran Réinitialisation à froid des paramètres apparaît.
- 6 Appuyez sur la **touche de mise en marche/verrouillage** pour continuer ou sur l'une des **touches de volume** pour annuler.
- 7 Appuyez de nouveau sur la **touche de mise en marche/verrouillage** pour confirmer ou sur l'une des **touches de volume** pour annuler.
- 8 L'appareil procédera à la réinitialisation à froid.





AVERTISSEMENT

Lorsque vous effectuez une réinitialisation matérielle, toutes les applications utilisateur, données utilisateur et licences DRM sont supprimées. N'oubliez pas de sauvegarder toutes vos données importantes avant d'effectuer une réinitialisation matérielle.

5. Ouverture d'une application et changement d'application

Vous pouvez facilement effectuer plusieurs tâches à la fois parce qu'Android vous permet d'exécuter plusieurs applications en même temps. Il n'est pas nécessaire de quitter une application avant d'en ouvrir une autre.

Vous pouvez utiliser plusieurs applications ouvertes et passer de l'une à l'autre. Android gère toutes les applications, en les arrêtant et en les redémarrant au besoin, pour s'assurer que les applications inactives ne consomment pas de ressources inutilement.

- 1 Maintenez votre doigt sur la touche **Accueil** . Une liste des applications récemment utilisées s'affiche.
 - 2 Appuyez sur l'application à laquelle vous voulez accéder. L'application précédente demeure active en arrière-plan sur la tablette. Assurez-vous d'appuyer sur la touche **Précédent**  pour fermer une application lorsque vous ne l'utilisez plus.
- Pour fermer des applications, appuyez sur **Gestionnaire des tâches** dans la liste des applications récentes, ensuite appuyez sur **Arrêter** ou **Fermer tout**.
 - Pour supprimer une application de la liste des applications récentes, balayez l'aperçu de l'application vers la gauche ou la droite. Pour fermer toutes les applications, appuyez sur **Effacer tout**.

6. Si l'écran gèle

Si l'écran gèle ou si la tablette ne répond pas lorsque vous essayez de l'utiliser : Maintenez la touche **Mise en marche/verrouillage** enfoncée pendant 12 secondes pour éteindre la tablette. Si cela ne résout pas le problème, communiquez avec le service à la clientèle.

7. Ne connectez pas votre tablette pendant que vous allumez ou éteignez l'ordinateur.

Assurez-vous de débrancher votre tablette de l'ordinateur lorsque vous allumez ou éteignez l'ordinateur, sans quoi des erreurs pourraient se produire sur l'ordinateur.

Utilisation de la tablette

Présentation de la tablette

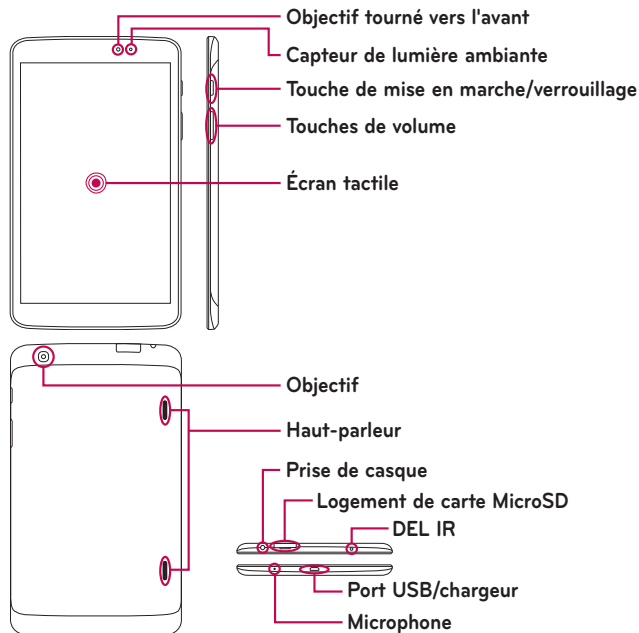

REMARQUE : Assurez-vous que le micro n'est pas bloqué lorsque vous enregistrez une séquence audio ou vidéo.



Objectif tourné vers l'avant	Permet de prendre des photos et des vidéos de vous même. Vous pouvez également l'utiliser pour la vidéoconférence. Veillez à le maintenir propre pour des performances optimales.
Logement de carte MicroSD	Insérez un carte microSD pour sauvegarder des fichiers musicaux, des vidéos et des photos.
Prise de casque	Permet de brancher un casque d'écoute (en option) pour des conversations mains libres. Vous pouvez également brancher des écouteurs pour écouter de la musique.
Capteur de lumière ambiante	Le capteur de lumière ambiante mesure la lumière ambiante et règle la luminosité de l'écran LCD de manière à rendre l'image vivante.
Touche de mise en marche/verrouillage	Appuyez pour verrouiller ou déverrouiller l'écran. Maintenez la touche enfoncée pour allumer/éteindre la tablette, la redémarrer, activer/désactiver le mode avion et modifier les paramètres sonores.
Touches de volume	Vous permet de régler le volume des médias.
Port USB/chargeur	Vous permet de connecter la tablette sur l'adaptateur du chargeur ou sur tout autre accessoire compatible à l'aide du câble USB.
Objectif	Permet de prendre des photos et d'enregistrer des vidéos. Veillez à le maintenir propre pour des performances optimales.

Haut-parleur	Le son provient du haut-parleur arrière et non de l'écouteur (ex. : fonction mains-libres, fonction lecteur de musique, etc.).
Microphone	Permet d'enregistrer votre voix et est utilisé pour les fonctions à activation vocale.
DEL IR	Fonctionne comme un capteur QuickRemote.

AVERTISSEMENT

Évitez de placer un objet lourd ou de vous asseoir sur la tablette, car vous pourriez endommager l'écran ACL ainsi que les fonctions de l'écran tactile. Ne couvrez pas le capteur de proximité de l'écran ACL avec une pellicule de protection. Cela risque de provoquer un dysfonctionnement du capteur.

CONSEIL!

- Appuyez sur la **touche Menu**  à chaque fois que vous ouvrez une application pour consulter les options accessibles.
- Si l'appareil est verrouillé et ne fonctionne pas, maintenez la **touche Mise en marche/Verrouillage**  enfoncée pendant 12 secondes pour l'éteindre.

Charger la tablette

Votre tablette est alimentée par une batterie rechargeable au lithium-ion. L'adaptateur USB fourni avec votre tablette est utilisé pour charger la batterie. Rechargez entièrement la batterie avant d'utiliser votre tablette pour la première fois.

REMARQUE : Votre appareil est équipé d'une batterie interne rechargeable. Pour votre sécurité, ne retirez pas la batterie incorporée au produit.

Avertissement! Si l'écran tactile ne fonctionne pas pendant le chargement de la batterie de la tablette, cela pourrait être occasionné par une source d'alimentation instable. Par conséquent, débranchez le câble USB de l'appareil ou l'adaptateur USB de la prise électrique.

- 1 Connectez l'adaptateur USB et le câble USB.
- 2 Branchez le câble USB (comme illustré ci-dessous) dans la prise USB/de chargeur de la tablette.

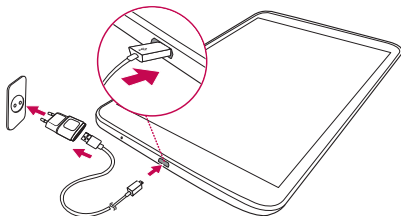

REMARQUE : La batterie doit être entièrement chargée avant la première utilisation pour augmenter sa durée de vie.

Optimisation de la durée de vie de la batterie



Vous pouvez prolonger la durée de vie de votre batterie en éteignant les fonctions qui s'exécutent en arrière-plan et dont vous n'avez pas besoin.

Vous pouvez également surveiller la consommation de la charge de la batterie par les applications et les ressources système.

Pour augmenter la durée de charge de votre batterie

- Éteignez les communications radio que vous n'utilisez pas telles que Wi-Fi, Bluetooth ou GPS.
- Réduisez la luminosité de l'écran et définissez un délai de mise en veille de l'écran plus court.
- Désactivez la synchronisation automatique pour Gmail™, Calendrier, Contacts et d'autres applications.
- Certaines des applications que vous avez téléchargées peuvent réduire la durée de vie de votre batterie.
- Vérifiez le niveau de charge de la batterie pendant que vous utilisez des applications téléchargées.

Pour voir le niveau de charge de la batterie

- 1 Dans l'écran d'accueil, touchez **Applications**  > **Paramètres**  > **À propos de la tablette** > **Batterie**.
- 2 L'état de la batterie (en chargement, pas en chargement) et le niveau de la charge sont affichés dans le menu supérieur de l'écran.

Pour surveiller et contrôler l'utilisation de la batterie

- 1 Dans l'écran d'accueil, touchez **Applications**  > **Paramètres**  > **À propos de la tablette** > **Batterie** > **Utilisation de la batterie**.
- 2 Le bas de l'écran indique le temps d'utilisation de la batterie et dresse également la liste des applications ou services qui consomment de l'énergie en commençant par les plus énergivores.

Insertion de la carte microSD

Votre appareil prend en charge les cartes mémoire microSD d'une capacité maximale de 64 Go. Le contenu multimédia sera enregistré sur la carte microSD.

- 1 Éteignez la tablette avant d'insérer ou de retirer la carte mémoire microSD.

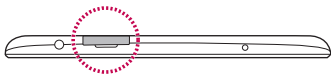

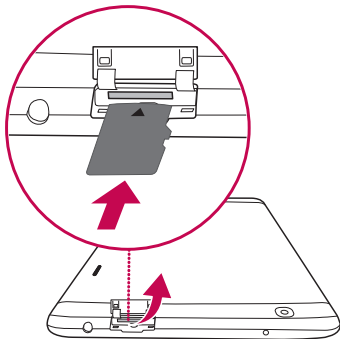

- 2 Placez votre ongle dans la découpe et tirez le tiroir de la carte microSD vers l'extérieur. Insérez la carte microSD dans la fente, contacts orientés vers le bas. Poussez délicatement le tiroir dans l'appareil.



Retrait de la carte microSD



Pour retirer la carte microSD de votre tablette en toute sécurité, vous devez commencer par la désactiver.

- 1 Dans l'écran d'accueil, touchez **Applications**  > **Paramètres**  > **Stockage** > **Désactiver la carte SD**.
- 2 Tirez délicatement la carte microSD hors de la fente.

Avertissement! Ne retirez pas la carte microSD avant de l'avoir désactivée au préalable. Sinon, cela risquerait d'endommager la carte microSD, votre tablette ainsi que les données stockées sur la carte microSD.

Formatage de la carte microSD

Avertissement! Tous les fichiers stockés sur la carte microSD sont supprimés lors du formatage de la carte.

- 1 Dans l'écran d'accueil, touchez **Applications**  > **Paramètres**  > **Stockage**.
- 2 Touchez **Effacer la carte SD** (deux fois).
- 3 Si vous avez activé un schéma de déverrouillage, entrez le schéma et appuyez sur **Tout effacer**. Votre carte sera alors formatée et prête à l'emploi.

REMARQUE : Si votre carte microSD contient déjà des fichiers, la structure des dossiers pourrait être différente à la suite du formatage étant donné que les fichiers seront supprimés.

Verrouillage et déverrouillage de l'écran

Si vous n'utilisez pas la tablette pendant un certain temps, l'écran s'éteint et se verrouille automatiquement. Ceci vous permet d'éviter de presser accidentellement sur des touches et de préserver la charge de la batterie. Lorsque vous n'utilisez pas votre tablette, appuyez sur la **touche Mise en marche/Verrouillage**  pour la verrouiller.

Si des applications sont en cours d'exécution lorsque vous verrouillez l'écran, il est possible que leur exécution se poursuive en mode verrouillage. Nous vous recommandons de quitter tous les programmes avant de passer en mode verrouillage de façon à éviter tout frais inutile (p. ex., accès à Internet et transmission de données).

Pour réactiver la tablette, appuyez sur la **touche Mise en marche/Verrouillage** . L'écran de verrouillage s'affiche. Touchez l'écran de verrouillage et faites-le glisser dans un sens ou dans l'autre pour déverrouiller votre écran d'accueil. Le dernier écran activé s'ouvre.

Votre écran d'accueil

Conseils relatifs à l'écran tactile

Voici quelques conseils relatifs à la navigation dans votre tablette.

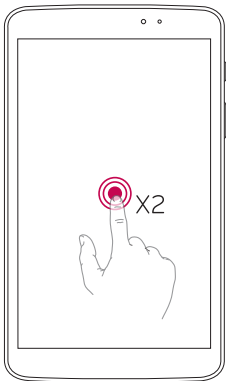

KnockON

La fonction KnockON vous permet d'activer ou de désactiver facilement l'écran en le touchant deux fois.



- Tapez deux fois rapidement le centre de l'écran pour activer ce dernier.
- Tapez deux fois rapidement la barre d'état, une zone vide de l'écran d'accueil, ou l'écran de verrouillage pour désactiver l'écran.

REMARQUE :

- Cette fonction peut être désactivée dans les paramètres de Affichage. Dans l'écran d'accueil, touchez **Applications**  > **Paramètres**  > **Écran** > **Allumer l'écran** > touchez la case à cocher **Allumer l'écran**.

Glisser de côté

Faites glisser trois doigts pour enregistrer les applications en cours vers la gauche ou les ramener sur l'écran. Pour pouvoir être réaffichées ultérieurement, certaines applications doivent être redémarrées. Vous pouvez enregistrer jusqu'à trois applications.

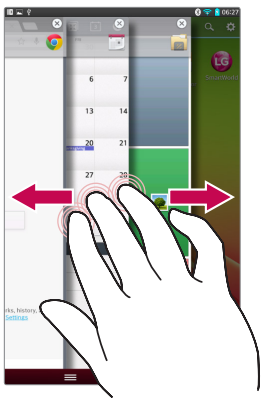

- 1 Lorsqu'une application est ouverte, placez trois doigts sur l'écran et faites les glisser vers la gauche. L'écran actuel est enregistré et l'écran d'accueil apparaît.
- 2 Pour rouvrir les applications enregistrées, placez trois doigts sur l'écran et faites-les glisser vers la droite. Touchez l'application que vous souhaitez ouvrir.

Conseil ! La fonction **Glisser de côté** ne reconnaît pas plus de trois doigts, moins de trois doigts ou la paume de votre main.

Tapez ou touchez

Un tapotement avec un seul doigt permet de sélectionner des éléments, des liens, des raccourcis et des lettres sur le clavier virtuel.

Maintenir le doigt

Touchez un élément de l'écran de manière prolongée signifie laisser votre doigt sur ledit élément jusqu'à ce qu'une action se produise. Par exemple, pour ouvrir les options disponibles d'un contact, maintenez le doigt sur le contact dans la liste de contacts jusqu'à ce que le menu contextuel s'affiche.

Glisser

Touchez un élément pendant quelques secondes puis, sans lever votre doigt, déplacer votre doigt sur l'écran jusqu'à ce que vous atteigniez la position cible. Vous pouvez faire glisser des éléments de l'écran d'accueil pour les repositionner.

Glisser ou balayer

Pour faire glisser votre doigt, déplacez rapidement votre doigt sur la surface de l'écran, sans vous arrêter lorsque vous le touchez pour la première fois. Par exemple, vous pouvez balayer l'écran vers le haut ou vers le bas pour parcourir une liste, ou parcourir les différents écrans d'accueil en défilant de gauche à droite (et vice versa).

Appuyer deux fois

Appuyez deux fois pour zoomer sur une page Web ou sur une carte. Par exemple, appuyez rapidement deux fois sur une section d'une page Web pour redimensionner cette section en fonction de la largeur de l'écran. Vous pouvez aussi appuyer deux fois pour effectuer un zoom avant ou arrière après la prise d'une photo (au moyen de l'appareil photo) ou lors de l'utilisation de cartes. Appuyez deux fois sur un mot pour le mettre en surbrillance. Le fait d'appuyer deux fois permet également d'activer la fonction KnockON qui permet d'activer ou de désactiver l'écran tactile.

Pincer pour zoomer

Utilisez votre index et votre pouce dans un mouvement de pincement ou d'écartement pour faire un zoom avant ou arrière lorsque vous utilisez le navigateur ou des cartes ou lorsque vous parcourez des photos.

Faire pivoter l'écran

Dans de nombreuses applications et de nombreux menus, l'orientation de l'écran ajuste l'orientation physique de l'appareil.

REMARQUE :

- Pour sélectionner un élément, touchez le centre de son icône.
- N'appuyez pas trop fort sur l'écran, car celui-ci est assez sensible pour détecter une pression légère mais ferme.
- Utilisez le bout du doigt pour appuyer sur l'option désirée. Assurez-vous de ne pas appuyer sur d'autres touches en même temps.

Écran d'accueil

Faites glisser votre doigt vers la gauche ou la droite pour afficher les volets. Vous pouvez personnaliser chaque volet avec des applications, des téléchargements, des gadgets et des fonds d'écran.

REMARQUE : Certaines images d'écran peuvent différer selon votre région.

À l'écran d'accueil, des icônes de menu sont affichées au bas de l'écran. Les icônes du menu permettent d'accéder aux fonctions les plus utilisées à l'aide d'un simple toucher.



Barre d'état – Affiche des informations sur l'état de l'appareil, dont l'heure, la force du signal, l'état de la batterie et les icônes de notification.

Icônes d'application – Touchez une icône (application, widget, dossier, etc.) pour l'ouvrir et l'utiliser.

Touches de raccourci – Permettent d'accéder aux fonctions les plus utilisées à l'aide d'un simple toucher.

Touche Menu – Permet d'ouvrir un menu contextuel avec des options affectant l'application ou l'écran affiché. Cela ne s'applique que lorsqu'un menu contextuel est disponible et cela dépend de l'écran ou de l'application.

Touche d'accueil – Permet de revenir à l'écran d'accueil (ou de revenir à votre écran d'accueil par défaut à partir de n'importe laquelle des extensions d'écran d'accueil). Touchez-la de manière prolongée pour afficher les applications récemment utilisées tout en ayant accès au gestionnaire de tâches.

Touche Précédent – Permet de retourner à l'écran précédent. Permet également de fermer les éléments contextuels (menus, boîtes de dialogue) ainsi que le clavier virtuel.

Personnalisation de l'écran d'accueil

Vous pouvez personnaliser votre page d'accueil en y ajoutant des applications, des téléchargements, des gadgets ou des fonds d'écran. Pour rendre l'utilisation de votre tablette encore plus facile, ajoutez vos applications et vos gadgets favoris sur la page d'accueil.

Pour ajouter des éléments sur votre écran d'accueil :

- 1 Touchez la section vide de l'écran d'accueil et maintenez votre doigt dessus.
- 2 Touchez l'onglet **Applications**, **Widgets** ou **Papier peints**.
- 3 Faites glisser l'élément de votre choix jusqu'à l'emplacement souhaité, puis soulevez votre doigt.



Pour retirer un élément de l'écran d'accueil :

Touchez de manière prolongée l'icône que vous souhaitez retirer, faites-la glisser vers , puis soulevez votre doigt.

CONSEIL! Pour ajouter une icône d'application sur l'écran d'accueil depuis l'écran Applications, touchez de manière prolongée l'application que vous souhaitez ajouter, puis faites-la glisser et déposez-la à l'emplacement de votre choix.

CONSEIL! Vous pouvez ajouter plusieurs icônes d'application dans un dossier. Déposez une icône d'application sur une autre d'un écran d'accueil : un dossier sera créé.

Retour aux applications récemment utilisées

- 1 Maintenez votre doigt sur la **touche Accueil** . L'écran affiche une fenêtre contextuelle contenant les icônes des applications récemment utilisées.
- 2 Appuyez sur une icône pour ouvrir l'application correspondante. Ou touchez la **touche Précédent**  pour revenir à l'écran précédent.

Notifications

Les notifications vous avertissent de l'arrivée de nouveaux messages, d'événements de calendrier et d'alarmes, de même que des événements en cours tels que le téléchargement de vidéos.

Dans le panneau de notifications, vous pouvez voir l'état courant de votre tablette et les notifications en attente.

Lorsqu'une notification arrive, son icône apparaît dans le haut de l'écran. Les icônes des notifications en attente s'affichent sur la gauche et les icônes du système, qui indiquent l'activation du Wi-Fi ou la charge de la batterie, se trouvent à droite.

REMARQUE : Les options offertes peuvent varier selon la région ou le fournisseur de services.

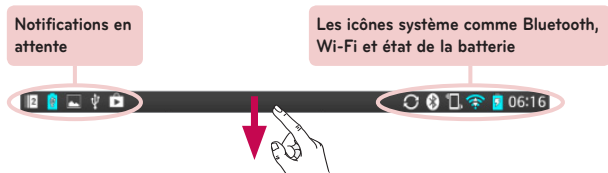

Balayez vers le bas pour les notifications et les paramètres

Faites glisser la barre d'état vers le bas pour ouvrir le panneau de notifications. Pour fermer le panneau de notifications, faites glisser la barre située en bas de l'écran vers le haut.

REMARQUE : Touchez de manière prolongée une icône des paramètres rapides pour afficher le menu des paramètres d'une fonction.

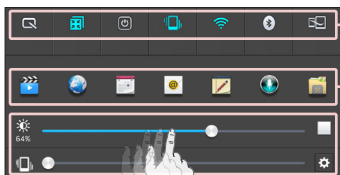

Barre des réglages rapides – Effectuez un balayage vers la droite ou vers la gauche pour faire défiler la liste.

Barre des applications QSlide – Touchez-la pour activer une fonction QSlide.

Faites glisser vers la gauche ou vers la droite pour régler la **luminosité** de l'écran / le **volume**.

Réglages rapides sur le panneau de notifications

Utilisez les réglages rapides pour modifier rapidement les paramètres d'une fonction (Wi-Fi, par exemple). Les réglages rapides sont situés en haut du panneau de notifications.

Pour réorganiser les éléments de réglage rapide du panneau de notifications

Ouvrez le panneau de notifications, puis touchez . Vous pouvez alors afficher et réorganiser les éléments souhaités du menu des réglages rapides.

Applications QSlide du panneau de notifications

Les applications QSlide sont affichées dans une barre du panneau de notifications, sous la barre des réglages rapides. Ces icônes constituent un moyen rapide et pratique pour réaliser plusieurs tâches sur le même écran (fonction similaire à la fonction image dans l'image d'un téléviseur). QSlide affiche une petite fenêtre d'application sur l'écran qui peut être déplacée, redimensionnée ou rendue transparente.

Utiliser les applications QSlide

Touchez n'importe laquelle des applications QSlide de la barre pour l'activer. Une fois activée, la fonction QSlide ouvre l'application dans une fenêtre au premier plan, ce qui vous permet d'accéder à d'autres applications en arrière-plan. Vous pouvez ouvrir jusqu'à deux fenêtres QSlide simultanément.















Icônes d'indication de la barre d'état

Les icônes d'indication s'affichent sur la barre d'état dans le haut de l'écran pour signaler les événements du calendrier, l'état de l'appareil, etc.



Les icônes affichées dans le haut de l'écran fournissent de l'information sur l'état de l'appareil. Les icônes figurant dans le tableau ci-dessous sont parmi les plus courants.

Icône	Description	Icône	Description
	Mode Avion		Réveil activé
	Connecté à un réseau Wi-Fi		Lecture de musique SmartShare
	Casque d'écoute à fil		Réception GPS

	Liaison Bluetooth active		Réception de données d'emplacement par GPS
	Avertissement système		Synchronisation de données en cours
	Mode Vibreur		Nouveau courriel Gmail
	Batterie entièrement chargée		Nouveau message Hangouts
	Chargement en cours		Chanson en cours
	DLNA activé		La tablette est connectée à l'ordinateur par câble USB ou le partage de connexion par USB est activé
	Téléchargement de données		Mode économie d'énergie activé
	Chargement de données		Glisser de côté activé

REMARQUE : L'emplacement des icônes dans la barre d'état peut varier selon les fonctions ou les services.

Plug & Pop

La fonction Plug & Pop vous permet de choisir rapidement des applications à utiliser pour brancher un écouteur ou un appareil mobile (OTG) comme une souris ou un clavier.



- 1 Branchez un écouteur ou un appareil OTG (p. ex., une souris ou un clavier, etc.).
- 2 Le volet des applications s'affiche et vous pouvez sélectionner une application à exécuter.

REMARQUE : Vous pouvez sélectionner les applications à afficher dans le volet des applications et choisir de ne pas afficher le volet.

► Touchez  >  > **Paramètres**  > **Accessoires**.

Effectuer une capture d'écran

Maintenez les touches **Diminution du volume** et **Mise en marche/Verrouillage** enfoncées simultanément pendant environ 2 secondes pour effectuer une capture d'écran.

Pour afficher l'image capturée, allez dans **Applications**  > **Galerie**  > dossier **Captures d'écran**.

CONSEIL! Vous ne pouvez pas capturer l'écran d'une caméra/vidéo.

Utiliser QuickMemo pour effectuer une capture d'écran

Sur l'écran que vous voulez capturer, faites glisser la barre d'état vers le bas, puis sélectionnez QuickMemo.

OU

Maintenez les touches **Augmentation du volume/Diminution du volume** enfoncées simultanément.

Utiliser Capture plus pour effectuer une capture d'écran







Cette fonction vous permet de capturer une partie de l'écran dans le navigateur Internet par défaut.

- 1 Après vous être connecté à Internet, touchez , puis touchez **Capture plus**.
- 2 Ajustez le cadre bleu à la taille souhaitée, puis touchez **OK**. La zone sélectionnée est enregistrée dans la Galerie.

Clavier à l'écran

Vous pouvez entrer du texte à l'aide du clavier à l'écran. Le clavier à l'écran s'affiche automatiquement lorsque vous avez besoin d'entrer du texte. Pour afficher manuellement le clavier, appuyez simplement sur un champ texte où vous désirez entrer du texte.

Utilisation du clavier et saisie de texte

-  Appuyez une fois dessus pour mettre la prochaine lettre en majuscule. Appuyez deux fois pour taper toutes les lettres en majuscules.
-  Touchez pour passer au clavier des chiffres et symboles.
-  Appuyez sur cette touche pour utiliser la fonction de saisie vocale.. Vous pouvez également toucher cette icône de manière prolongée pour sélectionner l'écriture manuscrite et le menu des réglages.
-  Touchez pour insérer une espace.
-  Tapez pour insérer une nouvelle ligne dans le champ de message.
-  Tapez pour supprimer le caractère précédent.

Entrée d'une lettre accentuée

Le clavier virtuel vous permet de saisir des caractères spéciaux (ex. « á »). Par exemple, touchez la touche souhaitée de manière prolongée (par exemple, la touche « a »). Lorsque le caractère souhaité apparaît, faites glisser votre doigt sur lui, puis soulevez votre doigt pour le saisir.



Configuration du compte Google

La première fois que vous allumez votre tablette, vous pouvez activer le réseau, vous connecter à votre compte Google et choisir la façon dont vous voulez utiliser certains services Google.

Pour configurer votre compte Google

- Connectez-vous à votre compte Google à partir de l'écran de configuration qui s'affiche.

OU

- Dans l'écran d'accueil, touchez **Applications**  > onglet **Applications** > **Paramètres**  > **Comptes et synchronisation** > **Ajouter un compte** > **Google**.

Si vous avez un compte Google, touchez **Existant**, entrez votre adresse courriel et votre mot de passe, puis touchez . Sinon, touchez **Nouveau** et saisissez les informations nécessaires pour créer un nouveau compte Google.

Une fois votre compte Google configuré sur votre tablette, cette dernière est automatiquement synchronisée avec votre compte Google sur le Web.

Vos contacts, vos messages Gmail, vos événements de calendrier et d'autres données provenant de ces applications et services sur le Web sont synchronisés avec votre tablette. (Cela dépend de vos paramètres de synchronisation.)

Après avoir obtenu la connexion, vous pouvez utiliser Gmail™ et profiter des services de Google sur votre tablette.

Connexion aux réseaux et aux appareils



Wi-Fi

Grâce au Wi-Fi, vous pouvez profiter d'un accès Internet haute vitesse à l'intérieur de la zone couverte par le point d'accès sans fil. Profitez d'une connexion Internet sans fil, sans frais supplémentaire.

Connexion aux réseaux Wi-Fi

Pour utiliser la connexion Wi-Fi sur votre tablette, vous devez vous connecter à un point d'accès sans fil. Certains points d'accès sont publics et vous pouvez simplement vous y connecter. D'autres sont cachés ou utilisent des fonctions de sécurité; vous devez donc configurer votre tablette pour pouvoir vous y connecter. Désactivez la connexion Wi-Fi lorsque vous ne l'utilisez pas, afin d'augmenter la durée de charge de votre batterie.

Activation de la connexion Wi-Fi et connexion à un réseau Wi-Fi

- 1 Dans l'écran d'accueil, touchez **Applications**  > onglet **Applications** > **Paramètres**  > **Wi-Fi** dans RÉSEAUX SANS FIL.
- 2 Touchez  pour l'activer et commencer à rechercher les réseaux Wi-Fi disponibles.
- 3 Touchez **Rechercher** pour voir une liste des réseaux Wi-Fi actifs et à portée.
 - Les réseaux sécurisés sont indiqués par une icône de verrou.
- 4 Appuyez sur un réseau pour vous y connecter.
 - Si le réseau est sécurisé, on vous demande d'entrer un mot de passe ou d'autres informations de sécurité. (Pour obtenir plus de renseignements, veuillez communiquer avec l'administrateur de votre réseau.)
- 5 La barre d'état affiche les icônes indiquant l'état de la connexion Wi-Fi.

Bluetooth

Vous pouvez utiliser la technologie Bluetooth pour transmettre des données en exécutant une application correspondante, mais pas à partir du menu Bluetooth comme sur la plupart des téléphones cellulaires.

REMARQUE :

- LG décline toute responsabilité en cas de pertes, d'interception ou de mauvaise utilisation de données envoyées ou reçues par la fonction sans fil Bluetooth.
- Veillez à ce que les périphériques avec lesquels vous échangez des données soient toujours de confiance et sécurisés. Si des obstacles se trouvent entre les périphériques, la distance de fonctionnement pourrait être réduite.
- Certains périphériques, particulièrement ceux qui n'ont pas été testés ou approuvés par Bluetooth SIG peuvent être incompatibles avec votre dispositif.

Activation de la fonction Bluetooth et association de votre tablette avec un dispositif Bluetooth

Vous devez coupler votre tablette à l'autre appareil avant de pouvoir vous connecter à ce dernier.

- 1 Dans l'écran d'accueil, touchez **Applications**  > onglet **Applications** > **Paramètres**  > **Bluetooth** dans RÉSEAUX SANS FIL.
- 2 Touchez  pour activer la fonction Bluetooth. Vous verrez l'option permettant de rendre visible votre tablette. Puis, touchez **Rechercher des dispositifs** pour voir les dispositifs se trouvant à portée.

3 Choisissez le dispositif à coupler dans la liste.

Après que l'association a réussi, votre tablette se connectera au dispositif.

REMARQUE : Votre tablette ne prend pas en charge le profil mains-libres. Par conséquent, l'utilisation des fonctions d'appel avec certains accessoires tels que les oreillettes Bluetooth ou les dispositifs activés par connexion Bluetooth risque de ne pas être disponible sur cet appareil.

Envoi de données à l'aide de la fonction sans fil Bluetooth

1 Ouvrez l'élément, puis touchez .

OU

Touchez l'élément de manière prolongée, puis sélectionnez **Partager**.

OU

Ouvrez l'élément, puis touchez la **touche Menu**  > **Partager**.

2 Touchez **Bluetooth** pour partager via Bluetooth.

REMARQUE : la méthode de sélection d'une option peut varier selon le type de données.

3 Rechercher un dispositif Bluetooth activé à coupler avec votre appareil.

Réception de données à l'aide de la fonction sans fil Bluetooth

1 Dans l'écran d'accueil, touchez **Applications**  > onglet **Applications** > **Paramètres**  > **Bluetooth**.

2 Touchez  pour activer la fonction Bluetooth et cochez la case en haut de l'écran pour le rendre visible aux autres dispositifs.

REMARQUE : Pour sélectionner la durée pendant laquelle votre dispositif sera visible, touchez la **touche Menu**  > **Expiration de visibilité**.

- 3 Associez les dispositifs, puis touchez **Accepter** lorsque vous recevez une demande d'autorisation Bluetooth pour accepter le ou les fichiers.

SmartShare

Vous pouvez profiter de la fonction SmartShare dans les applications Galerie, Musique, Vidéo et Polaris Office.

Pour envoyer du contenu de votre tablette vers d'autres dispositifs

- 1 Sur le contenu que vous souhaitez lire ou envoyer, touchez .
- 2 Touchez **Lecture** ou **Transfert** dans la boîte de dialogue.
 - **Lecture** : Vous pouvez envoyer votre contenu en streaming via un téléviseur, un haut-parleur Bluetooth, etc.
 - **Transfert** : Vous pouvez envoyer votre contenu vers des dispositifs Bluetooth ou SmartShare Beam* - (téléphones ou tablettes LG prenant en charge cette fonction).

*SmartShare Beam permet de transférer rapidement du contenu multimédia via une connexion Wi-Fi directe.
- 3 Touchez l'appareil à utiliser pour lire ou recevoir dans la liste.
 - Si l'appareil ne se trouve pas dans la liste, assurez-vous que la connexion Wi-Fi, Wi-Fi Direct ou Bluetooth est activée sur celui-ci. Touchez ensuite **Détecter de nouveau**.
- 4 Appuyez sur **Envoyer**.

Pour profiter du contenu d'appareils à proximité, tels qu'un ordinateur ou un appareil mobile, sur votre tablette

- 1 Pour connecter des dispositifs proches à votre tablette, touchez Appareils à proximité.

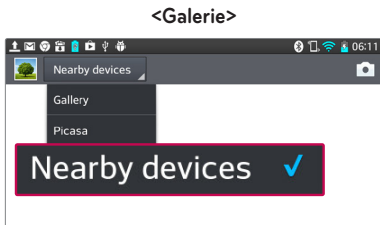

- Assurez-vous que votre tablette et l'appareil à proximité sont connectés au même réseau Wi-Fi.
- Assurez-vous que la fonction DLNA sur l'appareil à proximité est activée.

2 Touchez l'appareil pour le connecter.

Si l'appareil ne se trouve pas dans la liste, touchez **Rechercher des appareils à proximité**.

Après la connexion, vous pourrez profiter du contenu de l'appareil à proximité sur votre tablette.

Connexions à un ordinateur au moyen d'un câble USB

Apprenez comment brancher votre appareil à un ordinateur au moyen d'un câble USB dans Modes de connexion USB.

Transfert de musique, de photos et de vidéos à l'aide du mode de stockage de masse USB

- 1 Raccordez votre tablette à un ordinateur à l'aide d'un câble USB.
- 2 Si vous n'avez pas installé le pilote LG Android Platform Driver sur votre ordinateur, vous devez modifier les paramètres manuellement. Choisissez **Paramètres système > Connexion PC > sélectionner le mode de connexion USB**, puis sélectionnez **Synchronisation des médias (MTP)**.

- 3 Vous pouvez maintenant visualiser le contenu du stockage de masse depuis l'ordinateur et transférer les fichiers désirés.

Synchronisation avec le lecteur multimédia Windows Media Player

Assurez-vous que Windows Media Player est installé sur votre ordinateur.

- 1 Utilisez le câble USB pour connecter la tablette à un ordinateur sur lequel Windows Media Player est installé.
 - 2 Sélectionnez l'option **Synchronisation des médias (MTP)**. Une fois la connexion établie, une fenêtre contextuelle apparaît à l'ordinateur.
 - 3 Ouvrez Windows Media Player pour synchroniser les fichiers de musique.
 - 4 Modifiez ou entrez le nom de votre appareil dans la fenêtre contextuelle (s'il y a lieu).
 - 5 Sélectionnez et faites glisser les fichiers désirés vers la liste de synchronisation.
 - 6 Lancez la synchronisation.
- La configuration suivante est nécessaire à la synchronisation avec Windows Media Player.

Éléments	Configuration
Système d'exploitation	Microsoft Windows XP SP2, Vista ou version ultérieure
Version Windows Media Player	Windows Media Player version 10 ou supérieure

- Si la version de Windows Media Player est inférieure à 10, installez la version 10 ou une version supérieure.

Contacts

Vous pouvez ajouter des contacts dans votre tablette et les synchroniser avec les contacts de votre compte Google ou d'autres comptes qui prennent en charge la synchronisation des contacts.

Recherche d'un contact

- 1 À l'écran d'accueil, appuyez sur **Contacts**  pour ouvrir le répertoire Contacts.
- 2 Touchez la case **Rech. des contacts** et entrez le nom du contact à l'aide du clavier. Vous pouvez également toucher une lettre sur la droite de l'écran pour accéder aux noms commençant par la lettre choisie.



Ajout d'un contact

- 1 Dans l'écran d'accueil, touchez **Contact** .
- 2 Touchez . Sélectionnez le compte souhaité (le cas échéant).
- 3 Si vous souhaitez ajouter une photo à un nouveau contact, touchez . Choisissez **Prendre une photo** pour prendre une photo à l'aide de l'appareil photo ou **Sélectionner dans la galerie**. Puis, recherchez une photo, et sélectionnez-la.
- 4 Touchez  pour entrer des informations plus spécifiques sur le nom.
- 5 Saisissez les détails concernant votre contact.
- 6 Touchez **Enreg.** pour enregistrer le contact.

Contacts favoris

Vous pouvez classer dans les favoris les contacts avec lesquels vous communiquez fréquemment.



Pour ajouter un contact à vos favoris :

- 1 À l'écran d'accueil, appuyez sur **Contacts**  pour ouvrir le répertoire Contacts.
- 2 Appuyez sur un contact pour afficher ses détails.
- 3 Touchez l'étoile  à droite du nom du contact. L'étoile devient or et le contact est ajouté à vos favoris.

Pour supprimer un contact de votre liste de favoris

- 1 À l'écran d'accueil, appuyez sur **Contacts**  pour ouvrir le répertoire Contacts.
- 2 Touchez l'onglet **Favoris** pour afficher vos contacts favoris.
- 3 Appuyez sur un contact pour afficher ses détails.
- 4 Appuyez sur l'étoile or à la droite du nom du contact. L'étoile devient grise et le contact est supprimé de vos favoris.

Création d'un groupe

- 1 À l'écran d'accueil, appuyez sur **Contacts**  pour ouvrir le répertoire Contacts.
- 2 Touchez l'onglet **Groupes**, puis .
- 3 Pour enregistrer le groupe, touchez **Enregistrer**.

REMARQUE : Si vous supprimez un groupe, les contacts qui ont été associés à ce groupe ne seront pas supprimés. Ils seront conservés dans votre répertoire.

Courriels

Vous pouvez utiliser l'application Courriel pour lire les courriels provenant de services comme Gmail. L'application Courriel prend en charge les types de compte suivants : POP3, IMAP et Exchange.

Votre fournisseur de services ou l'administrateur de votre système peut vous fournir les paramètres de compte dont vous avez besoin.

Gestion d'un compte de messagerie

Lorsque vous ouvrez l'application Courriel pour la première fois, un assistant de configuration vous aide à ajouter un compte de courriel.

Après la configuration initiale, E-mail affiche le contenu de votre boîte de réception. Si vous avez ajouté plus d'un compte, vous pouvez passer d'un compte à l'autre.



Pour ajouter un autre compte de messagerie :

- Ouvrez l'application de **messagerie** et touchez la **touche Menu**  > **Paramètres** > .

Pour modifier les paramètres d'un compte de messagerie :

Ouvrez l'application de **messagerie** et touchez la **touche Menu**  > **Paramètres** > **Paramètres généraux**.

Pour supprimer un compte de messagerie :

- Ouvrez l'application de **messagerie** et touchez la **touche Menu**  > **Paramètres** > touchez la **touche Menu**  > **Supprimer un compte** > touchez le compte que vous souhaitez supprimer > **Supprimer** > sélectionnez **Oui**.

Utilisation des dossiers de compte

Ouvrez l'application de **messagerie** et touchez la **touche Menu**  et sélectionnez **Dossiers**. Chaque compte contient un dossier Boîte de réception, Boîte d'envoi, Envoyé et Brouillons. Selon les fonctionnalités prises en charge par le fournisseur de services de votre compte, vous pouvez avoir des dossiers supplémentaires.

Composition et envoi d'un courriel

Pour composer et envoyer un message :

- 1 Dans l'application de messagerie, touchez **Écrire** .
- 2 Entrez l'adresse du destinataire du message. Lorsque vous entrez du texte, les adresses correspondantes de vos contacts vous sont proposées. Séparez les adresses par des points-virgules.
- 3 Touchez la **touche Menu**  pour ajouter un destinataire Cc/Cci, puis touchez **Joindre**  pour joindre des fichiers, s'il y a lieu.
- 4 Saisissez l'objet et votre message
- 5 Touchez **Envoyer**  pour envoyer le message.

Si vous n'êtes pas connecté à un réseau, par exemple si vous travaillez en mode Avion, les messages que vous envoyez sont stockés dans votre dossier Boîte d'envoi jusqu'à ce que vous vous connectiez de nouveau à un réseau. Si elle contient des messages en attente, la Boîte d'envoi s'affiche à l'écran Comptes.

CONSEIL! Lorsqu'un nouveau courriel arrive dans votre Boîte de réception, vous en êtes averti par un son ou une vibration. Appuyez sur la notification de courriel pour arrêter de recevoir des notifications.

Appareil photo

Pour ouvrir l'application Appareil photo, touchez Appareil photo  sur l'écran d'accueil.



Utilisation du viseur











- 1 Alternatif d'appareil photo** – Permet de basculer entre l'objectif de l'appareil photo tourné vers l'arrière et celui tourné vers l'avant.
- 2 Mode Photo** – Vous permet de définir la manière dont la photo sera prise.
- 3 Réglage** – Touchez cette icône pour ouvrir le menu des paramètres. Voir **Utilisation des paramètres avancés** en page suivante.
- 4 Mode vidéo** – Touchez pour basculer entre le mode Appareil photo et le mode Vidéo.
- 5 Prise de photo**
- 6 Galerie** – Permet d'afficher la dernière photo que vous avez prise. Vous pouvez ainsi accéder à la galerie et afficher les photos sauvegardées en mode appareil photo.

REMARQUE : Avant de prendre des photos, assurez-vous que la lentille de l'appareil photo est propre.

Utilisation des paramètres avancés

À l'écran du viseur, appuyez sur  pour accéder aux options avancées. Vous pouvez modifier les paramètres de l'appareil photo en faisant défiler la liste. Après avoir sélectionné une option, touchez la **touche Retour** .

	Prendre des photos par commande vocale.
	Sert à régler la quantité de lumière de la photo.
	Effectue la mise au point sur un point précis.
	Sert à sélectionner la résolution de la photo. Si vous choisissez une haute résolution, le fichier sera plus volumineux, ce qui signifie que vous pourrez enregistrer un moins grand nombre de photos en mémoire.
	Le degré ISO détermine la sensibilité du capteur de luminosité de l'appareil photo. Plus le degré ISO est élevé et plus l'appareil photo est sensible à la lumière. Cette fonction est utile dans des conditions de faible éclairage où vous ne pouvez pas utiliser le flash.
	Optimise la qualité des couleurs en fonction des conditions d'éclairage.
	Applique des effets artistiques aux photos.
	Permet d'activer un délai d'attente entre le moment où le bouton est enfoncé et la prise de la photo. Cette option est pratique pour vous donner le temps de vous placer dans la scène à photographier.



Activez cette fonction pour utiliser les services de géolocalisation de votre tablette. Prenez des photos n'importe où et marquez-les de l'emplacement où elles ont été prises. Si vous chargez des photos marquées sur un blogue qui prend en charge la fonction de géomarquage, vous pouvez voir sur une carte l'endroit où la photo a été prise.

REMARQUE : Cette fonction est disponible uniquement lorsque le GPS est activé.



Permet de sélectionner le son de l'obturateur.



Réglez la touche du volume soit pour saisir ou faire un zoom.



Sélectionnez l'emplacement de stockage de vos photos. Choisissez entre Mémoire interne et Carte SD.



Ouvre le guide d'aide pour savoir comment utiliser une fonction.



Permet de rétablir tous les paramètres par défaut de l'appareil photo.

CONSEIL!



- Lorsque vous quittez l'appareil photo, certains paramètres par défaut sont rétablis, notamment l'équilibre des blancs, l'effet de couleur, le retardateur et le mode scène. Vérifiez ces paramètres avant de prendre votre prochaine photo.
- Le menu de réglages se superpose à l'image du viseur, de sorte que lorsque vous changez des paramètres de couleur ou de qualité, vous voyez aussitôt les résultats sur l'image derrière le menu Paramètres.

Prise de photo rapide

- 1 Ouvrez l'application **Appareil photo**.
- 2 Tenez la tablette à l'horizontale et pointez l'objectif vers le sujet de la photo.
- 3 Une zone de mise au point s'affiche au centre de l'écran du viseur. Vous pouvez également appuyer n'importe où sur l'écran pour faire la mise au point à cet endroit.
- 4 La zone de mise au point devient verte pour vous indiquer que le sujet est correctement mis au point.
- 5 Touchez  pour prendre la photo.

Après avoir pris une photo

Touchez  pour afficher la dernière photo que vous avez prise.

	Touchez pour partager vos photos avec la fonction SmartShare .
	Touchez pour prendre immédiatement une autre photo.
	Touchez pour envoyer votre photo à d'autres personnes ou pour la partager sur des services de réseautage social.
	Touchez pour supprimer la photo.

CONSEIL! Si vous avez un compte de réseau social configuré sur votre tablette, vous pouvez partager vos photos avec votre communauté.

Touchez la touche Menu  **pour accéder aux options avancées.**

Configurer l'image comme – Touchez cette option pour utiliser l'image comme **photo d'un contact**, **fond d'écran d'accueil** ou **fond d'écran verrouillé**.

Déplacer – Touchez cette option pour déplacer la photo à un autre endroit.

Copier – Touchez cette option pour copier la photo sélectionnée et l'enregistrer dans un autre album.

Copier vers le presse-papier – Touchez pour copier la photo et la stocker dans le presse-papier.

Renommer – Touchez cette option pour modifier le nom de la photo sélectionnée.

Rotation à gauche/droite – Permet de faire pivoter la photo vers la gauche ou vers la droite.

Rogner – Rogner l'image. Déplacez votre doigt sur l'écran pour sélectionner la zone à tailler.

Modifier – Permet d'afficher et de modifier la photo.



Applique un effet de luminosité sur votre photo.



Applique des effets artistiques aux photos.



Applique des effets de couleur sur vos photos.



Applique les options supplémentaires à vos photos.

Diaporama – Montre automatiquement les images du dossier courant les unes après les autres.

Ajouter emplacement – Permet d'ajouter les informations sur l'emplacement.

Détails – Voyez d'autres renseignements sur le contenu.

Affichage des photos sauvegardées

Vous pouvez accéder à vos photos enregistrées à partir du mode appareil photo. Touchez simplement l'aperçu de l'image en bas de l'écran pour accéder à votre galerie.

- Pour afficher d'autres photos, faites défiler l'écran vers la droite ou vers la gauche.
- Pour effectuer un zoom avant ou arrière, appuyez deux fois sur l'écran ou placez deux doigts sur l'écran et éloignez-les l'un de l'autre pour faire un zoom avant ou rapprochez-les l'un de l'autre pour un zoom arrière.

Caméra vidéo

Utilisation du viseur

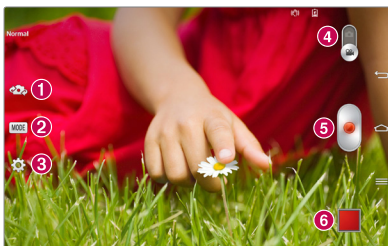











- 1 Alternier d'appareil photo** – Permet de basculer entre l'objectif de l'appareil photo tourné vers l'arrière et celui tourné vers l'avant.
- 2 MODE** – Vous permet de définir la manière dont la photo sera prise.
- 3 Réglage** – Touchez cette icône pour ouvrir le menu des paramètres. Voir **Utilisation des paramètres avancés** en page suivante.
- 4 Mode Appareil photo** – Faites glisser cette icône vers le haut pour passer au mode appareil photo.
- 5 Enregistrer** – Touchez pour lancer un enregistrement vidéo.
- 6 Galerie** – Permet d'afficher la dernière vidéo que vous avez enregistrée. Vous pouvez accéder à votre galerie et afficher les vidéos sauvegardées à partir du mode vidéo.

CONSEIL! Pendant que vous enregistrez une vidéo, placez deux doigts sur l'écran et rapprochez-les pour utiliser la fonction de zoom.

REMARQUE : Assurez-vous que le micro n'est pas bloqué lorsque vous enregistrez une séquence audio ou vidéo.

Utilisation des paramètres avancés

À l'écran du viseur, touchez  pour accéder à toutes les options avancées.

	Touchez pour définir la taille (en pixels) de la vidéo que vous enregistrez.
	Sert à régler la quantité de lumière de la vidéo.
	Empêche les tremblements pendant l'enregistrement de la vidéo afin d'obtenir une vidéo de haute qualité.
	Optimise la qualité des couleurs en fonction des conditions d'éclairage.
	Choisissez l'option de couleur à appliquer à votre nouvelle prise de vue.
	Activez cette fonction pour utiliser les services de géolocalisation de votre tablette.
	Réglez le bouton du volume soit pour le dossier ou faire un zoom.
	Sélectionnez l'emplacement de stockage de vos photos. Choisissez entre Mémoire interne et Carte SD.
	Ouvre le guide d'aide pour savoir comment utiliser une fonction.
	Permet de rétablir tous les paramètres par défaut de l'appareil photo.

Enregistrement rapide d'une vidéo

- 1 Ouvrez l'application **Appareil photo** et touchez l'icône **Mode Vidéo**.
- 2 Le viseur vidéo apparaît à l'écran.
- 3 Tenez la tablette et pointez l'objectif vers le sujet de la vidéo.
- 4 Touchez  une fois pour démarrer l'enregistrement.
- 5 Une minuterie indiquant la durée de la vidéo apparaît.
- 6 Appuyez sur  à l'écran pour arrêter l'enregistrement.

Après l'enregistrement d'une vidéo

Touchez  pour afficher la dernière vidéo que vous avez enregistrée.



Touchez pour partager votre vidéo avec la fonction **SmartShare**.



Appuyez sur cette option pour prendre immédiatement une autre vidéo.



Touchez pour envoyer votre vidéo à d'autres personnes ou pour la partager sur des services de réseautage social.



Touchez cette option pour supprimer la vidéo.

Lecture des vidéos enregistrées

- 1 Dans le viseur, touchez l'aperçu de la photo en bas de l'écran.
- 2 Votre galerie apparaît à l'écran.
- 3 Appuyez sur une vidéo pour la lire automatiquement.

Zoom en direct

La fonction **Zoom en direct** permet d'effectuer un zoom avant ou arrière sur une partie de vidéo en cours de lecture pour faire paraître le balayage voulu plus grand ou plus petit.

Lorsque vous visionnez la vidéo, rapprochez ou écartez votre pouce et votre index sur l'écran pour effectuer un zoom avant ou arrière.

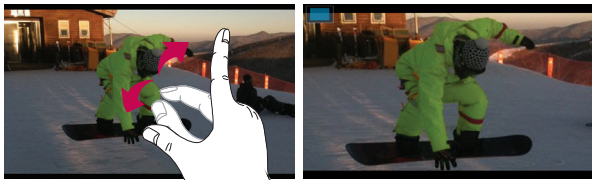

REMARQUE :

- Durant la lecture d'une vidéo, faites glisser l'écran vers le haut ou le bas pour ajuster la luminosité.
- Durant la lecture d'une vidéo, faites glisser l'écran vers la gauche ou la droite pour revenir en arrière ou avancer rapidement.

REMARQUE : N'appuyez pas trop fort sur l'écran, car celui-ci est assez sensible pour détecter une pression légère mais ferme.

Réglage du volume pendant le visionnement d'une vidéo

Pour régler le volume d'une vidéo pendant sa lecture, appuyez sur les touches de volume situées sur le côté droit de la tablette.

Galerie

Vous pouvez stocker des fichiers multimédias dans la mémoire interne pour pouvoir y accéder facilement. Utilisez cette application pour visualiser des fichiers multimédias tels que des photos et des vidéos.

- 1 Dans l'écran d'accueil, touchez **Applications**  > onglet **Applications** > **Galerie** .

Vous pouvez gérer et partager tous vos fichiers images et vidéos à l'aide de la galerie.

REMARQUE :

- Selon le logiciel installé sur la tablette, certains formats de fichiers ne sont pas pris en charge.
- Selon la méthode d'encodage utilisée, certains fichiers pourraient ne pas être lus correctement.

Visualisation de photos



Lorsque vous lancez la Galerie, tous vos dossiers disponibles s'affichent. Lorsqu'une autre application, par exemple Courriel, enregistre une photo, un dossier de téléchargement est automatiquement créé pour contenir la photo. De la même façon, un dossier de captures d'écran est automatiquement dès que vous saisissez une capture d'écran. Pour ouvrir un dossier, touchez-le. Les photos sont affichées par date de création dans un dossier. Sélectionnez une photo à afficher en mode plein écran. Faites défiler l'écran vers la gauche ou vers la droite pour voir l'image suivante ou l'image précédente.

Zoom avant et arrière

Utilisez l'une des méthodes suivantes pour effectuer un zoom avant sur une image :

- Appuyez deux fois à n'importe quel endroit pour effectuer un zoom avant. Touchez de nouveau deux fois pour revenir en mode plein écran.
- Éloignez vos doigts l'un de l'autre à n'importe quel endroit pour effectuer un zoom avant. Pincez pour effectuer un zoom arrière.

Lecture de vidéos



Les fichiers vidéo montrent l'icône  dans l'aperçu. Sélectionnez une vidéo, puis touchez  pour la lire.

Affichage des options des photos et des vidéos

Pendant le visionnement d'une photo ou d'une vidéo, touchez la **touche Menu**  et utilisez les options d'édition avancées.

Supprimer des images et des vidéos

Utilisez l'une des méthodes suivantes :

- Dans un dossier, touchez , sélectionnez les photos et les vidéos que vous souhaitez supprimer, puis touchez **Supprimer**.
- Pendant le visionnement d'une photo ou d'une vidéo, touchez .

Sélection comme papier peint

Pendant le visionnement d'une photo, touchez la **touche Menu**  > **Définir l'image comme** et sélectionnez **Photo de contact**, **Papier peint d'écran d'accueil** ou **Papier peint d'écran de verrouillage**.



REMARQUE :

- Certains formats de fichiers ne sont pas pris en charge, selon le logiciel du dispositif.
- Si la taille de fichier dépasse la mémoire disponible, une erreur risque de se produire à l'ouverture des fichiers.

Vidéos

Votre tablette est dotée d'un lecteur vidéo pour vous permettre d'écouter vos vidéos favorites. Pour accéder au lecteur vidéo, dans l'écran d'accueil, touchez **Applications**  > onglet **Applications** > **Vidéos** .

Lecture d'une vidéo

- 1 Dans l'écran d'accueil, touchez **Applications**  > onglet **Applications** > **Vidéos** .
- 2 Sélectionnez la vidéo à regarder.



Appuyez sur cette touche pour mettre la lecture vidéo en pause.



Appuyez sur cette touche pour reprendre la lecture vidéo.



Appuyez sur cette touche pour avancer de 10 secondes.



Appuyez sur cette touche pour reculer de 10 secondes.



Touchez cette option pour gérer le volume de la vidéo.



Touchez pour changer le format de l'écran vidéo.



Touchez QSlide et affichez la vidéo dans une petite fenêtre.



Touchez pour partager votre vidéo avec la fonction SmartShare.





Touchez pour verrouiller la fenêtre.

Pour modifier le volume pendant la lecture d'une vidéo, appuyez sur les touches de réglage du volume situées sur le côté droit de la tablette.

Touchez une vidéo de manière prolongée dans la liste pour accéder aux options suivantes : **Partager**, **Supprimer**, **Tailler** et **Détails**.

Musique

Votre tablette est dotée d'un lecteur de musique pour vous permettre d'écouter votre musique favorite. Pour accéder au lecteur de musique, dans l'écran d'accueil, touchez **Applications**  > onglet **Applications** > **Musique** .

Ajout de fichiers de musique dans votre tablette

Commencez par transférer des fichiers de musique sur votre tablette :



- Transférez de la musique à l'aide de Sync Média (MTP).
- Téléchargez-en du Web sans fil.
- Synchronisez votre tablette avec un ordinateur.
- Recevez des fichiers par Bluetooth.









Transférez de la musique à l'aide de Sync Média (MTP)



- 1 Reliez la tablette à l'ordinateur avec le câble USB.
- 2 Sélectionnez l'option **Synchronisation des médias (MTP)**. Votre tablette est affichée comme disque dur sur votre ordinateur. Cliquez dessus pour l'afficher. Copiez les fichiers de l'ordinateur vers le dossier du lecteur.

- 3 Une fois le transfert des fichiers terminé, faites glisser la barre d'état vers le bas, puis touchez **Connecté à l'aide d'un câble USB > Charger la tablette**. Vous pouvez débrancher votre appareil en toute sécurité.

Lecture d'une chanson

- 1 Dans l'écran d'accueil, touchez **Applications**  > onglet **Applications** > **Musique** .
- 2 Touchez l'onglet **Chansons**.
- 3 Sélectionnez la chanson que vous désirez écouter.

	Touchez cette option pour rechercher des fichiers en utilisant YouTube
	Touchez pour partager votre musique avec la fonction SmartShare.
	Touchez cette option pour configurer le mode de lecture aléatoire
	Touchez cette option pour configurer le mode de répétition
	Touchez cette option pour gérer le volume de la musique
	Appuyez sur cette touche pour mettre la lecture en pause
	Appuyez sur cette touche pour reprendre la lecture
	Appuyez sur cette touche pour passer à la piste suivante de l'album ou de la liste de d'écoute
	Touchez cette option pour retourner au début de la chanson. Appuyez deux fois sur la touche pour revenir à la chanson précédente

	Touchez pour définir la chanson en cours de lecture comme une chanson favorite
	Touchez cette option pour ouvrir la liste de musique actuelle
	Touchez pour définir l'effet audio.

Pour modifier le volume pendant la lecture d'un fichier musical, appuyez sur les touches de réglage du volume situées sur le côté droit de la tablette.

Touchez de manière prolongée une chanson de la liste pour accéder aux options suivantes : **Lecture**, **Ajouter à la liste de lecture**, **Partager**, **Supprimer**, **Détails** et **Rechercher**.

REMARQUE :

- Certains formats de fichiers ne sont pas pris en charge, selon le logiciel du dispositif.
- Si la taille de fichier dépasse la mémoire disponible, une erreur risque de se produire à l'ouverture des fichiers.

REMARQUE : le droit d'auteur associé aux fichiers musicaux peut être protégé par des traités internationaux et par des lois nationales sur le droit d'auteur.

Il peut donc être nécessaire d'obtenir une permission ou une licence pour reproduire ou copier de la musique.

Les lois de certains pays interdisent la copie privée d'un objet protégé par le droit d'auteur. Avant de télécharger ou de copier un fichier, vérifiez les lois du pays concerné relativement à l'utilisation de cet objet.

QPair

En connectant votre tablette et votre téléphone mobile via QPair, vous pouvez synchroniser les appels entrants, les messages et les Notifications SNS entre votre tablette et votre téléphone mobile.



- 1 Lancez **QPair**  et touchez **Configuration initiale** > **Démarrer** sur votre tablette, puis procédez de la même manière sur votre téléphone.

CONSEIL! QPair n'est peut-être pas pré-installé sur le téléphone. Allez dans Google Play Store, recherchez Qpair, puis installez l'application.

REMARQUE : QPair fonctionne avec les téléphones exécutant Android 4.1 ou supérieur. Certaines fonctions peuvent être limitées selon le modèle de votre téléphone.

- 2 La connexion Bluetooth s'activera automatiquement.

Fonctions QPair

Alarme d'appel – Envoie une notification à la tablette lorsque le téléphone reçoit un appel. La notification indique le numéro de l'appelant et vous permet de refuser l'appel.

Alarme de message – Envoie une notification à la tablette lorsque le téléphone reçoit un message.

Notifications SNS – Affiche une notification SNS dans la barre d'état de votre tablette lorsque votre téléphone reçoit la notification.

REMARQUE : Pour activer cette fonction, sélectionnez d'abord **Paramètres > Accessibilité > Notification SNS QPair** sur votre téléphone. Cette option vous permet d'être avisé lorsque votre téléphone reçoit une notification SNS.





Envoyer un QuickMemo – Enregistrez votre QuickMemo en cours dans la galerie de la tablette, puis synchronisez cette galerie avec celle de votre téléphone.

Étiquette d'application récente – Affiche l'étiquette de l'application que vous avez récemment utilisée sur votre téléphone lorsque vous activez l'écran. Elle permet d'utiliser la même application sur votre tablette. Vous pouvez également voir sur votre téléphone l'étiquette de l'application que vous avez utilisée sur votre tablette.

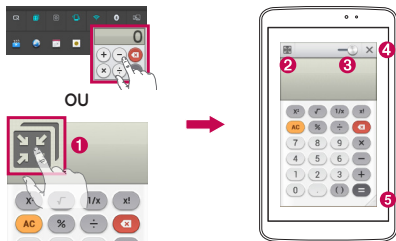
QSlide

La fonction QSlide active la superposition à l'écran de votre tablette pour vous permettre de voir facilement plusieurs fenêtres à la fois. Les fenêtres QSlide peuvent être ouvertes depuis la barre d'applications QSlide du panneau de notifications ou directement depuis les applications prenant en charge la fonction QSlide.





1		Touchez pour activer la fonction QSlide.
2		Touchez pour quitter QSlide et revenir à la fenêtre entière.
3		Touchez pour régler la transparence.
4		Touchez pour quitter QSlide.
5		Touchez pour ajuster la taille.

REMARQUE : La fonction QSlide peut prendre en charge jusqu'à deux fenêtres simultanément. QSlide n'est disponible que pour les applications comme Vidéo, Internet, Mémo, Calendrier, Calculatrice, Courriel, Gestionnaire de fichiers.

- 1 Ouvrez le panneau de notifications, puis touchez l'application souhaitée dans la section **Applications QSlide**.

OU

Lorsque vous utilisez une application prenant la fonction QSlide en charge, touchez . La fonction s'affiche en continu sous la forme d'une petite fenêtre présente sur votre écran.

- 2 Faites glisser  pour ajuster le niveau de transparence. Et faites glisser la barre de titre QSlide pour la déplacer à un autre endroit de l'écran.

Quick Memo

La fonction **Quick Memo** vous permet de créer des mémos et d'effectuer des captures d'écran. Capturez des écrans, dessinez dessus et partagez-les avec votre famille ou vos amis.

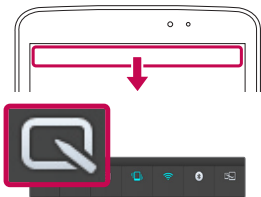

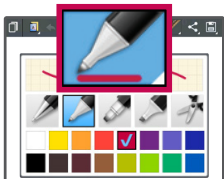

- 1 Accédez à la fonction Quick Memo, faites glisser la barre d'état vers le bas, puis touchez .

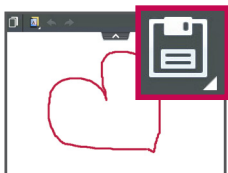

- 2 Sélectionnez l'option de menu désirée entre **Type de crayon**, **Couleur** et **Gomme à effacer**. Puis, créez un mémo.









- 3 Touchez  dans le menu Modifier, puis sélectionnez  pour enregistrer le mémo. Vous pouvez quitter la fonction Mémoriser à tout moment en touchant la **touche Retour** .

REMARQUE : Lorsque vous naviguez dans la fonction **Mémoriser rapide**, servez-vous du bout de vos doigts. N'utilisez pas vos ongles.

Utilisation des options QuickMemo

Lorsque vous utilisez la fonction QuickMemo, vous pouvez vous servir des options QuickMenu.

	Touchez pour garder le mémo actuel à l'écran tout en utilisant votre tablette.
	Indique si l'arrière-plan doit être utilisé ou non.
	Vous permet d'annuler et de répéter les actions précédentes.
	Permet de sélectionner le type de stylo et la couleur.
	Sert à effacer le mémo que vous avez créé.
	Touchez pour envoyer votre mémo à d'autres personnes ou pour la partager sur des services de réseautage social.
	Permet d'enregistrer le mémo dans le Cahier de notes ou dans la Galerie .

Affichage du Quick Memo enregistré





Dans l'écran d'accueil, touchez **Applications**  > **Galerie** , puis sélectionnez l'album **Quick Memo**.

QuickRemote

QuickRemote transforme votre tablette en télécommande universelle pour votre téléviseur, votre lecteur de DVD ou votre lecteur de Blu-ray.

REMARQUE : QuickRemote peut ne pas être disponible selon les appareils et les régions.

Pour ouvrir l'application QuickRemote et configurer vos télécommandes QuickRemote



- 1 Dans l'écran d'accueil, touchez **Applications**  > **QuickRemote** .
- 2 Touchez  Living room pour sélectionner un type de pièce, puis touchez  pour ajouter le dispositif.



- 3 Sélectionnez le type et la marque de l'appareil, puis suivez les instructions à l'écran pour configurer l'appareil.

REMARQUE : La fonction QuickRemote fonctionne de la même manière qu'une télécommande à infrarouge (IR) ordinaire dans votre région ou votre pays. Faites attention de ne pas couvrir le capteur infrarouge situé en haut de votre tablette lorsque vous utilisez la fonction QuickRemote. Cette fonction peut ne pas être prise en charge selon le modèle, le fabricant ou l'entreprise de service.

Utilisation de QuickRemote

- 1 Dans l'écran d'accueil, touchez **Applications**  > **QuickRemote**  pour ouvrir une barre QuickRemote comportant toutes les télécommandes que vous avez configurées.

- 2 Sélectionnez la télécommande de votre choix en touchant son type/nom en haut de la barre QuickRemote.
- 3 Touchez les boutons sur la télécommande affichée.

REMARQUE : Lorsque vous ajoutez une télécommande de téléviseur, QuickRemote peut utiliser le bouton ENTRÉE pour configurer la télécommande appropriée. Lors de la configuration du bouton ENTRÉE, la source d'entrée du téléviseur risque d'être modifiée. Pour réinitialiser la source d'entrée de votre téléviseur, touchez plusieurs fois le bouton ENTRÉE de la télécommande QuickRemote (en fonction du nombre d'appareils connectés au téléviseur).

Options de QuickRemote

Pour accéder au menu d'options de QuickRemote, touchez la **touche**

Menu  (sur la barre de touches tactiles avant) pour sélectionner l'option souhaitée.

REMARQUE : Lorsque de la musique est lue en arrière-plan, le fait d'appuyer sur une touche de la télécommande QuickRemote met le son en sourdine pendant une seconde.



Quick translator

Il suffit de pointer l'appareil photo de votre tablette sur la phrase en langue étrangère que vous souhaitez comprendre. Vous pouvez obtenir des traductions partout et en tout temps.

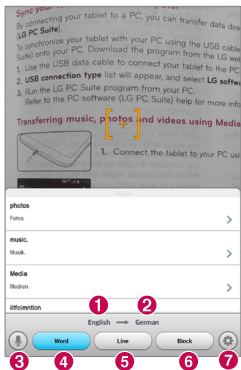
Vous pouvez acheter des dictionnaires supplémentaires pour traduction hors ligne dans la boutique Google Play.



- 1 Langue source
- 2 Langue de destination
- 3 Passage en mode vocal.
- 4 Traduction d'un mot
- 5 Traduction d'une phrase
- 6 Traduction d'un paragraphe
- 7 Définissez la langue source et la langue cible.

- 1 Touchez  > onglet **Applications** > **QuickTranslator** .
- 2 Touchez **Mot**, **Ligne** ou **Paragraphe**.
- 3 Touchez et sélectionnez la langue de votre choix.
- 4 Tenez la tablette pendant quelques secondes vers le sujet que vous souhaitez traduire.

REMARQUE : Un seul dictionnaire est fourni gratuitement. Vous pouvez acheter des dictionnaires additionnels. Veuillez sélectionner dans la liste ci-dessous le dictionnaire que vous désirez installer comme dictionnaire gratuit.

REMARQUE : La reconnaissance des termes à traduire pourrait varier selon la taille de la police, le type de police, la couleur, la luminosité ou l'angle de saisie des lettres.

Utilisateurs multiples

Vous pouvez ajouter de nouveaux utilisateurs à la tablette afin qu'ils puissent configurer leurs propres paramètres, utiliser leur propre emplacement de stockage et profiter de leurs propres privilèges de mise à jour des applications.

REMARQUE :

- Vous ne pouvez ajouter des utilisateurs que lorsque vous êtes connecté en tant que **propriétaire**.
- Chaque utilisateur peut configurer et utiliser son propre contenu et ses propres données. Toutefois, un utilisateur ne peut pas modifier les paramètres d'un autre utilisateur (par ex., les paramètres de l'écran d'accueil, les paramètres audio, etc.).
- Les utilisateurs partagent la batterie, la mémoire et l'utilisation des données avec les autres utilisateurs.
- Seul le propriétaire de la tablette peut utiliser les menus relatifs à la carte SD.
- La langue sélectionnée par un utilisateur s'applique pour tous les autres utilisateurs.
- L'alarme est déclenchée à l'heure définie, peu importe quel utilisateur l'a réglée.
- Les événements tels que messages ou événements de calendrier ne sont annoncés qu'à l'utilisateur concerné.
- Si un utilisateur lance l'impression d'un document à l'aide de la fonction Mobile Print, la tâche se poursuit même si l'utilisateur change.
- Le transfert ou le téléchargement de données, la lecture multimédia et les services de communication sont interrompus lorsque vous changez d'utilisateur.

Pour ajouter un nouvel utilisateur à votre tablette

- 1 À l'écran d'accueil, touchez **Applications** > **Paramètres** > **Utilisateurs** > **Ajouter utilisateur**.
- 2 L'assistant de configuration s'ouvre pour vous aider dans le processus. Lancez l'assistant de configuration.
 - Il est conseillé d'exécuter l'assistant de configuration lorsque vous vous connectez pour la première fois à votre tablette en tant que nouvel utilisateur.
- 3 Vous pouvez maintenant choisir le nom d'utilisateur à utiliser lorsque vous vous connectez à la tablette.

Voice mate

Vous pouvez demander au **Voice mate** d'activer certaines fonctions de la tablette à l'aide de la voix, comme régler des sonneries ou faire une recherche sur le Web. Lorsque vous utilisez le Voice mate pour la première fois, il affiche des informations d'aide pour vous aider à apprendre comment utiliser cette fonction.

Ouverture de l'application Voice mate

- Dans l'écran d'accueil, touchez **Applications**  > **Voice mate** .



Utilisation du Voice mate

- 1 Ouvrez l'application **Voice mate**.
- 2 Touchez l'icône **Parler**  (en bas de l'écran) pour l'activer. Donnez la commande que vous voulez qu'il exécute à votre place.
 - Si vous dites « Réveille-moi à 6h00 », le Voice mate réglera l'heure de l'alarme sur cette heure.

REMARQUE : Accédez aux paramètres du Voice mate pour cocher la case **Ignorer la confirmation** de manière à ce que les noms (ou numéros) correspondant exactement à la recherche soient exécutés sans confirmation.

Icônes du Voice mate

Les icônes suivantes du Voice mate sont affichées en bas de l'écran :

-  Touchez pour afficher la fenêtre QSlide du Voice mate sur l'écran d'accueil.
-  Touchez pour dire une commande vocale à exécuter.
-  Touchez pour taper une commande à exécuter.

Menu d'options du Voice mate



Touchez la **touche Menu**  pour accéder au menu d'options et sélectionnez **Paramètres** ou **Aide**.

REMARQUE :

- Si la langue sélectionnée pour le Voice mate n'est pas la même que la langue par défaut de votre tablette, il se peut que certaines commandes, comme le lancement d'applications, ne fonctionnent pas.
- Lorsque vous saisissez du texte, vous ne pouvez utiliser que des lettres et des chiffres.
- Le Voice mate vous comprend mieux lorsque vous parlez lentement.
- Vous pouvez voir des exemples de diverses commandes en faisant glisser l'écran principal du Voice mate vers la gauche.

Réveil

Réglage de l'alarme

- 1 Dans l'écran d'accueil, touchez **Applications**  > onglet **Applications** > **Alarme/Réveil**  > .
- 2 Réglez l'heure d'alarme souhaitée.
- 3 Réglez les options **Répéter**, **Répéter après**, **Vibration**, **Son alarme**, **Volume de l'alarme**, **Auto App Starter**, **Verrouillage par casse-tête** et **Mémo**.
- 4 Appuyez sur **Enregistrer**.



REMARQUE : Pour modifier les paramètres d'une alarme à l'écran de la liste des alarmes, appuyez sur la **touche Menu**  et sélectionnez **Paramètres**.

Calculatrice

Utilisation de la calculatrice



- 1 Dans l'écran d'accueil, touchez **Applications**  > onglet **Applications** > **Calculatrice** .
- 2 Appuyez sur les touches de chiffres pour entrer les nombres voulus.
- 3 Pour des calculs simples, touchez la fonction que vous souhaitez réaliser (**+**, **-**, **x** ou **÷**) suivi par **=**.

REMARQUE :

- Pour des calculs plus complexes, touchez la **touche Menu** , sélectionnez la **Calculatrice scientifique**, puis choisissez la fonction souhaitée.
- Pour afficher l'historique de la calculatrice, touchez la **touche Menu**  > **Historique de la calculatrice**.

Calendrier

Ajout d'un événement à votre calendrier

- 1 Dans l'écran d'accueil, touchez **Applications**  > onglet **Applications** > **Calendrier** .
- 2 Touchez le bouton en haut à gauche pour modifier la vue du calendrier (Jour, Semaine, Mois, Année, Agenda).
- 3 Touchez la date à laquelle vous souhaitez ajouter un événement, puis touchez .
- 4 Touchez le champ **Nom de l'événement**, puis saisissez le nom de l'événement.
- 5 Touchez le champ **Lieu**, puis saisissez le lieu. Vérifiez la date et entrez l'heure à laquelle l'événement doit commencer et finir.
- 6 Pour ajouter une note à votre événement, touchez le champ **Description**, puis saisissez les détails.
- 7 Si vous souhaitez recevoir une alarme répétée, activez l'option **FRÉQUENCE** puis réglez l'option **RAPPELS** au besoin.
- 8 Appuyez sur **Enregistrer** pour sauvegarder l'événement dans votre agenda.







Gestionnaire de fichiers

L'application **Gestionnaire de fichiers** vous permet de gérer les fichiers de vos supports de stockage internes/externes.

Ouverture du Gestionnaire de fichiers

- Dans l'écran d'accueil, touchez **Applications**  > **Gestionnaire de fichiers** .

Options du Gestionnaire de fichiers

-  : Vous permet d'exécuter QSlide.
-  : Vous permet de rechercher des fichiers.
-  : Vous permet de créer un nouveau dossier.
-  : Vous permet de déplacer des fichiers et des dossiers vers un autre dossier.
-  : Permet de copier plusieurs fichiers.
-  : Vous permet de supprimer des fichiers et des dossiers.

Touchez la **touche Menu**  pour accéder aux options suivantes.





- **Trier par** : Vous permet de trier des fichiers et des dossiers par nom, par taille, par date et par type.
- **Afficher par** : Vous permet de basculer entre le mode d'affichage par liste ou le mode d'affichage par grille.
- **Copier** : Vous permet de copier des fichiers et des dossiers et de les coller à un autre emplacement.
- **Partager** : Vous permet de partager des fichiers et des dossiers avec d'autres personnes.
- **Compresser** : Vous permet de compresser des fichiers et des dossiers sous forme de fichier .zip.

- **Afficher/Masquer les fichiers cachés** : Vous permet d'afficher ou de masquer les fichiers cachés.
- **Quitter** : Vous permet de quitter l'application.

Dictaphone

Vous pouvez utiliser l'enregistreur vocal (dictaphone) pour créer des mémos vocaux ou tout autre fichier audio.

Enregistrement d'un son ou de la voix

- 1 Dans l'écran d'accueil, touchez **Applications**  > onglet **Applications** > **Dictaphone** .
- 2 Touchez  pour commencer l'enregistrement.
- 3 Touchez  pour arrêter l'enregistrement.
- 4 Touchez  pour écouter l'enregistrement.

REMARQUE : Touchez  pour accéder à la liste de vos enregistrements. Vous pouvez écouter les enregistrements que vous avez sauvegardés. L'heure d'enregistrement disponible peut différer de l'heure réelle.

Envoi d'un enregistrement vocal

- 1 Une fois l'enregistrement terminé, vous pouvez envoyer le clip audio en touchant .
- 2 Choisissez l'une des méthodes de partage disponibles.

Gestionnaire des tâches

Vous pouvez gérer vos applications à l'aide du gestionnaire de tâches. Cette application vous permet de vérifier facilement le nombre d'applications ouvertes et de fermer certaines d'entre elles.



Options du gestionnaire de tâches

- Touchez **Arrêter** pour arrêter des applications individuelles.
- Touchez **Arrêter tout** pour arrêter toutes les applications en cours.
- Touchez la **touche Menu**  pour accéder aux options Aide, Trier par et Paramètres.

POLARIS Office 5

POLARIS Office 5 est une suite bureautique mobile professionnelle qui permet aux utilisateurs d'afficher divers types de documents Office (y compris des fichiers Word, Excel et PowerPoint), à tout moment et en tout lieu, à l'aide de leurs appareils mobiles.

Pour créer un document

- 1 Dans l'écran d'accueil, touchez **Applications**  > onglet **Applications** > **POLARIS Office 5** .
- 2 Enregistrez votre adresse de courriel sur la page d'enregistrement.

REMARQUE : Vous pouvez toucher Ignorer pour ignorer l'étape d'enregistrement.

- 3 Touchez  pour commencer un nouveau document.
- 4 Touchez un type de document dans la liste déroulante, puis choisissez un modèle.

- 5 Saisissez du contenu dans le document à l'aide des outils situés en haut de l'écran et du clavier virtuel.
- 6 Lorsque vous avez terminé de travailler sur le document, touchez  (dans le coin supérieur gauche de l'écran), puis touchez **Enregistrer** et saisissez le nom du document.

Pour afficher et modifier un document sur votre appareil

Vous pouvez maintenant facilement afficher et modifier une vaste palette de types de fichiers, y compris des documents Microsoft Office et Adobe PDF, directement sur vos appareils mobiles.

Touchez un onglet de document Office en haut de l'écran pour rechercher des documents sur votre tablette.

Touchez le document que vous souhaitez afficher ou modifier.

Lorsque vous affichez des documents à l'aide de POLARIS Office 5, les objets et la mise en page restent identiques à ceux des documents originaux.

Pour le modifier, touchez .

Google+



Utilisez cette application pour garder le contact avec des personnes par le service de réseautage social de Google.

Dans l'écran d'accueil, touchez **Applications**  > onglet **Applications** > **Google+** .

REMARQUE : Selon la région ou le fournisseur de services, il est possible que cette application ne soit pas disponible.

Recherche vocale

Utilisez cette application pour rechercher des pages Web à l'aide de votre voix.

- 1 Dans l'écran d'accueil, touchez **Applications**  > onglet **Applications** > **Recherche vocale** .
- 2 Lorsque le message **Parlez maintenant** s'affiche, dites un mot ou une expression. Choisissez l'un des mots clés qui s'affichent comme suggestions.

REMARQUE : Selon la région ou le fournisseur de services, il est possible que cette application ne soit pas disponible.

Téléchargements

Utilisez cette application pour afficher les fichiers qui ont été téléchargés.









Dans l'écran d'accueil, touchez **Applications**  > onglet **Applications** > **Téléchargements** .

Internet

Utilisez cette application pour naviguer sur l'internet. Le navigateur vous donne accès à un monde palpitant de jeux, de musique, de nouvelles, de sports, de divertissements et plus encore, directement sur votre tablette, où que vous soyez et quels que soient vos centres d'intérêt.

REMARQUE : La connexion à ce service et le téléchargement de contenu entraînent des frais supplémentaires. Informez-vous des frais de transmission de données auprès de votre fournisseur d'accès.

Dans l'écran d'accueil, touchez **Applications**  > onglet **Applications** > **Internet** .

	Touchez pour reculer d'une page.
	Touchez cette option pour aller à la page suivante, celle à laquelle vous vous êtes connecté après la page actuelle. Il s'agit de l'opposé de ce qui se produit lorsque vous touchez la touche Retour  , qui vous ramène à la page précédente.
	Touchez cette option pour aller à la page d'accueil.
	Touchez pour ajouter un nouvel onglet.
	Touchez pour accéder aux signets.
	Touchez pour activer QSlide.
	Touchez pour fermer l'onglet actuel.
	Touchez pour actualiser ou arrêter la page en cours.

Ouverture d'une page

- Pour ouvrir une nouvelle page, touchez .
- Pour aller sur une autre page Web, touchez la page pour l'afficher.

Pour effectuer une recherche vocale sur le Web



Touchez le champ d'adresse Web, touchez , dites un mot-clé, puis sélectionnez l'un des mots-clés suggérés qui apparaissent.

REMARQUE : Selon la région ou le fournisseur de services, il est possible que cette fonction ne soit pas disponible.

Signets



Pour ouvrir une page Web mise en favori, touchez  dans la barre d'outils du navigateur, puis sélectionnez-en une.

Historique

Touchez  dans la barre d'outils du navigateur, puis sélectionnez l'onglet **Historique** pour ouvrir une page Web contenant la liste des pages Web récemment visitées. Pour effacer l'historique, touchez la **touche Menu**  > **Effacer tout l'historique**.

Utilisation de QSlide

Utilisez cette fonction pour accéder à Internet sans avoir à fermer l'application en cours.

Lorsque vous consultez du contenu dans le navigateur, touchez . Vous pouvez alors consulter d'autres informations sur votre tablette. Pour afficher le navigateur en plein écran, touchez .

Chrome

Utilisez Chrome pour rechercher de l'information et naviguer sur le Web. Dans l'écran d'accueil, touchez **Applications**  > onglet **Applications** > **Chrome** .

REMARQUE : Selon la région ou le fournisseur de services, il est possible que cette application ne soit pas disponible.

Visualisation de pages Web

Touchez le champ d'adresse Web, puis saisissez une adresse Web ou un critère de recherche.

Ouverture d'une page

- Pour aller sur une nouvelle page, touchez .
- Pour aller sur une autre page Web, touchez la page de votre choix pour la sélectionner.

Pour effectuer une recherche vocale sur le Web

Touchez le champ d'adresse, appuyez sur , dites un mot clé, puis sélectionnez l'une des suggestions qui s'affichent.

Synchronisation avec d'autres appareils

La synchronisation ouvre des onglets et des signets dans Chrome sur un autre appareil lorsque vous vous connectez au même compte Google.

Pour afficher les onglets ouverts sur d'autres appareils, touchez la **touche Menu**  > **Autres appareils**. Vous devez être connecté au même compte Google sur tous les appareils. Sélectionnez une page Web à ouvrir.

Ajouter et afficher des signets

Pour ajouter des signets, touchez .

Pour ouvrir une page Web mise en favori, touchez la **touche Menu**  >
Signets.

Paramètres

Accès au menu Paramètres

1 Dans l'écran d'accueil, touchez **Applications**  > onglet **Applications** > **Paramètres** .

OU

Dans l'écran d'accueil, touchez la **touche Menu**  > **Paramètres système**.

2 Sélectionnez une catégorie de paramètres et une option.



RÉSEAUX SANS FIL

Wi-Fi

Wi-Fi – Vous permet d'activer la fonction Wi-Fi afin de pouvoir vous connecter aux réseaux Wi-Fi disponibles.

CONSEIL! Obtention de l'adresse MAC

Pour configurer une connexion sur certains réseaux sans fil utilisant des filtres d'adresses MAC, vous devez préciser l'adresse MAC de votre tablette dans la configuration du routeur.

Vous pouvez obtenir l'adresse MAC de la tablette en utilisant les options suivantes : Dans l'écran d'accueil, touchez **Applications**  > **Paramètres**  > **Wi-Fi** > **touche Menu**  > **Wi-Fi avancé** > **Adresse MAC**.

Bluetooth

Activez ou désactivez la fonction sans fil Bluetooth pour pouvoir l'utiliser.

Utilisation des données

Affiche l'utilisation des données.

Plus

Vous permet de partager des dossiers avec d'autres appareils via une connexion sans fil.

Mode Avion – Cochez la case **Mode avion** pour l'activer. L'activation du mode Avion désactive toutes les connexions sans fil.

Stockage sans fil – Vous pouvez gérer les fichiers de votre tablette depuis l'ordinateur ou copier des fichiers sur votre tablette depuis l'ordinateur sans connexion USB. Assurez-vous que la tablette et l'ordinateur sont bien connectés sur le même réseau.

Puis, saisissez les adresses Web affichées sur votre tablette dans la barre d'adresse du navigateur de votre ordinateur.

Miracast – Reproduire sans fil l'écran et le son de votre tablette sur la clé électronique Miracast ou sur un téléviseur.

SmartShare Beam – Activez cette option pour recevoir du contenu multimédia par l'intermédiaire de SmartShare Beam sur votre téléphone ou tablette LG.

VPN – Affiche la liste des réseaux privés virtuels (VPN) que vous avez déjà configurés. Vous pouvez ajouter différents types de réseaux privés virtuels.

REMARQUE : vous devez configurer un code PIN ou un mot de passe pour l'écran de verrouillage avant de pouvoir utiliser le stockage des identifiants.

TABLETTE

Son

Profil sonores – Vous pouvez choisir Son, Vibreur seul ou Silencieux.

Volumes – Vous pouvez régler le volume du son des notifications, de la rétroaction tactile et du système, de la musique, des vidéos, des jeux et autres applications multimédias.

Intensité du vibreur – Réglez la force de la vibration pour les notifications.

Son de notification – Vous permet de configurer votre sonnerie de notification par défaut.

Sons tactiles – Permet de configurer votre tablette pour qu'elle émette un son quand vous touchez un bouton, une icône ou d'autres éléments tactiles de l'écran.

Son du verrouillage de l'écran – Permet de configurer la tablette pour qu'elle émette un son quand vous verrouillez ou déverrouillez l'écran.

Vibre au toucher – Permet de configurer la tablette de façon à ce qu'elle vibre lorsque l'écran tactile est touché.

Écran

< Écran d'accueil >

Thème – Permet de configurer un fond d'écran pour votre appareil.

Fond d'écran – Permet de configurer le papier peint à utiliser sur votre écran d'accueil.

Effet d'écran – Permet de sélectionner l'effet à utiliser lorsque vous passez d'un écran à l'autre.

Autoriser bouclage de l'écran d'accueil – Cochez pour configurer les écrans d'accueil à défiler continuellement, éliminant ainsi la nécessité de revenir vers l'arrière une fois arrivé à la fin.

Mode portrait uniquement – Cochez cette case pour toujours afficher l'écran d'accueil en vue portrait.

Sauvegarde et restauration de l'écran d'accueil – Vous permet de sauvegarder et de restaurer les applications, les widgets, les configurations et les thèmes.

Do you know? – Activez cette option pour afficher la page d'aide **Do you know?** qui affiche un écran d'accueil supplémentaire.

Aide – Affiche des informations concernant le fonctionnement de l'écran d'accueil.

< Écran de verrouillage >

Configurer verr. de l'écran – Permet de configurer un type de verrouillage de l'écran pour protéger votre tablette. Cette option ouvre une série d'écrans pour vous guider dans le processus de dessin d'un schéma de déverrouillage de l'écran. Si le type de verrouillage avec schéma est activé, vous serez invité à saisir votre schéma de déverrouillage lorsque vous allumerez votre tablette ou que vous déverrouillerez l'écran.

Effet d'écran – Permet de configurer les options d'effets d'écran.

Animation météo – Cochez pour afficher une animation climatique pour votre lieu actuel ou la ville principale définie dans Météo sur la base d'une mise à jour automatique des données.

Fond d'écran – Permet de configurer le fond d'écran verrouillé. Sélectionnez-le dans la **Galerie** ou dans la **Galerie des papiers peints**.

Raccourcis – Pour modifier les raccourcis de l'écran lorsque vous utilisez la méthode de **déverrouillage** par glissement.

Renseignements sur le propriétaire – Cochez pour régler le nom du propriétaire de la tablette à afficher sur l'écran verrouillé. Touchez pour entrer le texte à afficher à titre de Renseignements sur le propriétaire.

Mode portrait uniquement – Cochez pour toujours afficher l'écran de verrouillage en vue portrait.

Minuterie de verrouillage – Permet de définir le délai avant que le verrouillage automatique de l'écran s'active une fois l'écran mis en veille.

Verrouillage instantané du bouton d'alimentation – Cochez pour verrouiller instantanément l'écran lorsque vous appuyez sur le bouton de mise en marche/verrouillage. Ce réglage annule le Temporisateur du verrouillage de sécurité.

< **Luminosité** >

Permet de régler la luminosité de l'écran.

< **Mise en veille de l'écran** >

Permet de régler le délai de mise en veille de l'écran.

< **KnockON** >

Cochez pour activer la fonction KnockON qui permet d'activer et de désactiver l'écran. Appuyez deux fois rapidement sur le centre de l'écran pour l'allumer. Cliquez deux fois sur la barre d'état, une zone vide de l'écran d'accueil ou l'écran de verrouillage pour éteindre l'écran. Pour de meilleurs résultats, ne déplacez pas la tablette pendant que vous utilisez la fonction KnockON.

< **Effet écran éteint** >

Permet de configurer les options d'effets lorsque l'écran est désactivé.

< **Rotation auto écran** >

Permet de changer automatiquement d'orientation lorsque vous faites pivoter la tablette.

< Écran de veille interactif >

Appuyez sur le commutateur pour mettre le mode veille en marche ou le désactiver. L'option Activé permet d'afficher l'économiseur d'écran sélectionné lorsque la tablette est en mode veille sur une station d'accueil et/ou en train de se recharger. Choisissez parmi Horloge, Couleurs, Cadre ou Table de photo.

REMARQUE : La charge peut être plus lente lorsque l'écran de veille est activé.

< Type de police >

Permet de modifier le type de police d'affichage.

< Taille de police >

Permet de modifier la taille de la police d'affichage.

< Écran intelligent >

Permet de maintenir l'écran allumé lorsque l'appareil détecte que vos yeux regardent l'écran.

< Vidéo intelligent >

Cochez cette case pour mettre la vidéo en pause lorsque l'appareil détecte que vos yeux ne regardent pas l'écran.

< Boutons tactile avant >

Régler les touches de face affichées dans le bas de tous les écrans. Déterminez celles qui sont affichées, leur position sur la barre et leur apparence. Sélectionnez les touches et leur ordre, le thème et le fonds d'écran.

< Correction de rapport >

Permet de modifier l'allongement de l'application téléchargée pour corriger la distorsion de l'écran.

< Calibration des capteurs de mouvement >

Permet d'améliorer la précision du mouvement de pivotement et la vitesse du capteur.

Stockage

STOCKAGE INTERNE – Affiche la quantité totale d'espace dans la mémoire de l'appareil et indique les types de données qui utilisent l'espace.

CARTE SD – Affiche la quantité totale de mémoire sur la carte microSD.

Activer/désactiver la carte SD – Activez et désactivez la carte microSD de votre tablette de manière à pouvoir accéder aux données qu'elle contient, formater la carte ou la retirer de manière sécuritaire. Ce réglage est tamisé s'il n'y a aucune carte microSD installée, si vous l'avez déjà désinstallée ou que vous avez installé une carte microSD sur votre ordinateur.

Effacer la carte SD – Supprime de façon permanente tout ce qui se trouve sur la carte microSD et la prépare à être utilisée avec votre tablette.

Batterie

INFORMATIONS SUR LA BATTERIE – Consultez la manière dont la puissance de la batterie est utilisée pour les activités de l'appareil. Le niveau de la batterie s'affiche en pourcentage. L'autonomie restante s'affiche également.

Pourcentage de pile – Affiche le pourcentage de charge de la batterie dans la barre d'état.

Économiseur d'énergie – Gère les éléments d'économie d'énergie de la batterie. Touchez le commutateur  pour activer cette fonction. Touchez

Économiseur de batterie pour accéder aux options suivantes.

- **Synchronisation auto** : Désactive la synchronisation automatique.
- **Wi-Fi** : Désactive la fonction Wi-Fi lorsque les données ne sont pas utilisées.
- **Bluetooth** : Désactive la liaison Bluetooth lorsque vous n'êtes pas connecté.
- **Vibreur lors du toucher** : Désactive la rétroaction de touche.
- **Luminosité** : Permet de régler la luminosité.
- **Mise en veille de l'écran** : Permet de régler le délai de mise en veille de l'écran.

Astuces pour la fonction d'économie d'énergie – Touchez pour afficher des conseils sur la fonction d'économie d'énergie.

Applications

Affiche la liste des applications telles que les applications en cours ou téléchargées.

Glisser à côté

Vous pouvez utiliser un glissement à trois doigts pour enregistrer les applications en cours sur la gauche ou les faire réapparaître sur l'écran.

PERSONNEL

Comptes et synchro

Permet aux applications de synchroniser des données en arrière-plan, que vous soyez ou non en train de les utiliser activement. En décochant cette option, vous pouvez préserver la charge de la batterie et réduire (sans l'arrêter complètement) l'utilisation des données.

Utilisateurs

Nom du profil – Vous permet de définir le nom de l'utilisateur actuel.

Surnom – Vous permet de définir le surnom utilisé pour votre tablette.

Infos propriétaire – Cochez pour régler le nom du propriétaire de la tablette à l'écran verrouillé. Appuyez sur  pour entrer le texte à afficher à titre de Renseignements sur le propriétaire.

Ajouter un utilisateur – Vous permet d'ajouter un nouveau compte sur la tablette et d'utiliser la fonction Multi-utilisateur.

Accès à la localisation

Accéder à ma localisation – Permet aux applications qui vous en ont demandé la permission d'utiliser vos données de géolocalisation.

Satellites GPS – Permet aux applications d'utiliser les satellites GPS pour déterminer votre position à l'échelle d'une rue.

Wi-Fi et réseau mobile – Permet aux applications d'utiliser le service de localisation de Google pour estimer votre position plus rapidement. Des données de localisation anonymes seront recueillies et envoyées à Google.

Sécurité

Crypter la tablette – Vous permet de crypter les données contenues sur votre tablette à des fins de sécurité. Il vous sera demandé de saisir un code PIN ou un mot de passe pour décrypter votre tablette à chaque fois que vous l'allumerez.

Crypter la carte SD – Vous permet de crypter les données contenues sur la carte MicroSD à des fins de sécurité.

Mot de passe visible – Permet d'afficher le dernier caractère du mot de passe caché en cours de frappe.

Administrateurs de la tablette – Permet d'afficher ou de désactiver les administrateurs de la tablette.

Sources inconnues – Paramètre par défaut pour l'installation d'applications ne provenant pas de Play Store.

Vérifier les applications – Empêche ou signale une installation d'applications pouvant être nuisibles.

Certificats de confiance – Permet d'afficher les certificats CA de confiance.

Installer à partir du stockage – Choisissez cette option pour installer des certificats cryptés.

Effacer les informations d'identification – Supprime tous les certificats.

Langue et entrée

Utilisez les paramètres Langue et Entrée pour sélectionner la langue du texte affiché sur votre tablette et configurer le clavier virtuel, y compris les mots que vous avez ajoutés dans son dictionnaire.

Sauvegarde et réinitialisation

Sauvegarder mes données – Configuré pour sauvegarder vos paramètres et vos données d'application sur le serveur de Google.

Compte de sauvegarde – Permet de définir le compte sur lequel vous souhaitez sauvegarder vos données.

Restaurer automatiquement – Configuré pour restaurer vos paramètres et vos données d'application en cas de réinstallation des applications sur votre tablette.

Service de sauvegarde LG – Sauvegarde toute l'information sur l'appareil et la restaure en cas de perte de données ou de remplacement.

Réinit. valeurs d'usine – Permet de réinitialiser vos paramètres aux valeurs par défaut réglés en usine et de supprimer toutes vos données. Si vous réinitialisez la tablette de cette manière, vous êtes invité à saisir de nouveau les mêmes informations que si vous démarriez Android pour la première fois.

SYSTÈME

Date et heure

Utilisez le paramètre **Date et heure** pour régler l'affichage de la date. Vous pouvez également utiliser ces paramètres pour définir votre propre heure et votre propre fuseau horaire plutôt que d'avoir recours au réseau mobile pour obtenir l'heure.

Accessibilité

Utilisez les paramètres d'**accessibilité** pour configurer les plug-ins d'accessibilité que vous avez installés sur votre tablette.

REMARQUE : D'autres modules complémentaires sont nécessaires pour que cette option soit accessible.

Talk back – Vous permet de configurer la fonction Rétroaction qui aide les gens malvoyants en leur fournissant des instructions verbales. Touchez le commutateur **Talk back**  en haut à droite de l'écran pour l'activer. Touchez **Paramètres** en bas de l'écran pour régler les paramètres de l'application Rétroaction.

Installer les nouveaux scripts – Permet d'activer ou de désactiver l'installation de scripts Web.

Grands caractères – Cochez cette case pour augmenter la taille du texte.

Inverser les couleurs – Cochez cette case pour inverser les couleurs.

Agrandissement des gestes – Vous permet de faire un zoom avant ou arrière en touchant trois fois l'écran.

Ombres – Permet de définir une ombre noire sur l'écran.

Audio mono – Cochez cette case pour permet au son transmis au casque d'écoute d'être acheminée par les canaux de gauche et de droite.

Durée de l'appui prolongé – Permet de déterminer la durée pendant laquelle l'écran est touché et gardé en différé (court, moyen ou long).

Touche sensible – Touchez  pour activer ou désactiver. La touche universelle peut remplacer toutes les touches de l'appareil.

Rotation auto écran – Cochez cette case pour permettre à l'appareil de faire pivoter l'écran en fonction de l'orientation de l'appareil (portrait ou paysage).

Mots de passes vocaux – Cochez cette case si vous souhaitez pouvoir dire vos mots de passes de connexion (au lieu de les saisir).

Saisie à une touche – Vous permet de saisir des lettres à chaque toucher de doigt sur le clavier LG.

Accès facile – Vous permet de définir les fonctions lorsque vous touchez la touche d'accueil.

Sortie Texte-à-parole – La sortie texte-à-parole permet une lecture audible du texte, par exemple, le contenu des messages texte.

Connexion PC

Choisir la méthode de connexion USB – Définissez le mode souhaité : **Charger la tablette, Synchronisation des médias (MTP), Logiciel LG** ou **Envoyer des images (PTP)**.

Demander lors de la connexion – Demander le mode de connexion USB en cas de liaison à un ordinateur.

Aide – Affiche de l'aide relative à la connexion USB.

PC Suite – Cochez cette case pour utiliser LG PC Suite avec votre connexion Wi-Fi. Notez que le réseau Wi-Fi doit être configuré pour LG PC Suite par liaison Wi-Fi.

On-Screen Phone – Cochez pour recevoir une connexion Wi-Fi de l'application On-Screen Phone.

Aide – Aide du logiciel LG.

Accessoires

Quick cover – Activez le couvercle rapide pour activer ou désactiver automatiquement la tablette.

Stockage USB – Permet de définir la fonction Plug & Pop du stockage USB. Cochez cette option du panneau des applications pour afficher automatiquement le panneau des applications lorsque vous connectez un câble USB OTG (On-the-Go). Appuyez sur **Modifier panneau app** pour modifier les applications que vous voulez rendre disponibles.

Écouteur – Définit la fonction Plug & Pop des écouteurs. Cochez cette option du panneau des applications pour afficher automatiquement le panneau des applications lorsque vous branchez des écouteurs. Touchez Modifier le panneau des applications pour modifier les applications que vous souhaitez rendre disponibles.

Station d'accueil – Définit la fonction Plug & Pop de la station d'accueil. Cochez cette option du panneau des applications pour afficher automatiquement le panneau des applications lorsque vous connectez une station d'accueil. Appuyez sur **Modifier panneau app** pour modifier les applications que vous voulez rendre disponibles.

À propos de la tablette

Permet d'afficher les informations légales et de vérifier l'état de l'appareil et la version du logiciel.

À propos de la sauvegarde et de la restauration des données de l'appareil

Il est recommandé de créer et d'enregistrer régulièrement un fichier de sauvegarde dans le stockage interne, en particulier avant toute mise à jour logicielle. Vous pourrez ainsi récupérer des données de l'appareil au cas où ce dernier venait à être perdu, volé ou endommagé en raison d'un problème imprévu.

L'application de sauvegarde LG est prise en charge par les smartphones et tablettes LG, d'autres logiciels ou d'autres versions du système d'exploitation. De cette façon, lorsque vous achèterez un nouveau téléphone intelligent ou une nouvelle tablette LG, vous pourrez sauvegarder les données de votre appareil actuel et les restaurer sur le nouveau.



Si l'application de sauvegarde est préinstallée sur votre téléphone intelligent ou sur votre tablette, vous pouvez sauvegarder et restaurer la plupart de vos données, y compris les applications téléchargées et pré-installées, les signets, les entrées du calendrier, les contacts, les paramètres de l'écran d'accueil et les paramètres du système. Vous pouvez également :

- Effectuer une sauvegarde LG manuelle de votre appareil.
- Programmer des sauvegardes automatiques de votre appareil.
- Restaurer les données de votre appareil.

REMARQUE : Veuillez noter que la fonction de sauvegarde ne prend pas en charge la sauvegarde des données de l'utilisateur ni celle des données multimédias (photos/vidéos/musique). Veuillez effectuer une copie de sauvegarde de ces fichiers à l'aide de Sync Média (MTP). Raccordez votre tablette et votre ordinateur au moyen d'un câble USB et touchez Synchronisation des médias (MTP).



Avertissement! Pour éviter que votre tablette s'éteigne de façon inattendue en cours de sauvegarde ou de restauration en raison d'une charge insuffisante de la batterie, veillez à ce que celle-ci reste complètement chargée pendant l'opération.

Sauvegarde des données de votre tablette à l'aide de l'application de sauvegarde LG

- 1 Dans l'écran d'accueil, touchez **Applications**  > onglet Applications > **Sauvegarde LG**  > **Sauvegarde**.
- 2 Cochez la case que vous souhaitez sauvegarder, puis sélectionnez **Suivant**.
- 3 Sur l'écran Emplacement de la sauvegarde, touchez **Stockage interne** ou **Carte SD**, puis touchez **Démarrer**.
- 4 Une fois tous les fichiers sélectionnés sauvegardés, le message **Sauvegarde terminée** s'affiche.



Planification de sauvegardes automatiques

Vous pouvez aussi programmer des sauvegardes automatiques des données de votre tablette en fonction du paramètre de planification. Pour ce faire, procédez comme suit :

- 1 Dans l'écran d'accueil, touchez **Applications**  > onglet **Applications** > **Sauvegarde LG**  > **Sauvegarde programmée**.
- 2 Touchez **Sauvegarder des éléments**, puis cochez la case située à côté de l'élément que vous souhaitez sauvegarder.
- 3 Touchez **Emplacement de la sauvegarde**, touchez **Stockage interne** ou **Carte SD**.
- 4 Touchez **Définir l'heure** pour régler la fréquence sur **Hebdomadaire**, **Toutes les deux semaines**, **Mensuelle** et touchez pour **activer**.
- 5 Touchez le commutateur  pour activer cette fonction.

Restauration des données de la tablette

REMARQUE : Tous les fichiers stockés sur votre tablette sont supprimés avec la restauration du fichier de sauvegarde.

- 1 Dans l'écran d'accueil, touchez **Applications**  > onglet **Applications** > **Sauvegarde LG**  > **Restaurer**.
- 2 Dans l'écran **Restauration**, sélectionnez le fichier de sauvegarde contenant les données que vous souhaitez restaurer.
- 3 Cochez la case située à côté de l'élément que vous souhaitez restaurer, puis sélectionnez **Suivant** pour le restaurer sur votre tablette.

REMARQUE : À noter que les données de votre tablette seront remplacées par le contenu de votre sauvegarde.

- 4 Si le fichier de sauvegarde est crypté, entrez le mot de passe que vous avez choisi pour le crypter.
- 5 Une fois tous les fichiers sélectionnés restaurés, la tablette redémarre automatiquement.

REMARQUE : Vous pouvez activer la fonction Activer le cryptage pour crypter vos fichiers de sauvegarde et ainsi leur offrir une protection supplémentaire.

Touchez  dans l'écran **Sauvegarde LG**, puis saisissez un mot de passe et un indice au cas où vous oublieriez le mot de passe. Une fois le mot de passe défini, vous devez l'entrer chaque fois que vous souhaitez sauvegarder ou restaurer.

Mise à jour du logiciel de la tablette

Mise à jour du logiciel de la tablette

Cette fonction vous permet de mettre à jour le micrologiciel de votre tablette avec la dernière version depuis Internet sans avoir besoin de vous rendre dans un centre de service. Pour plus d'informations sur l'utilisation de cette fonction, visitez le site <http://www.lg.com>

La mise à jour du micrologiciel de l'appareil mobile nécessitant toute l'attention de l'utilisateur pendant toute la durée du processus de mise à jour, assurez-vous de lire toutes les instructions et notes qui apparaissent à chaque étape avant de continuer. À noter que le retrait du câble USB ou de la batterie pendant la mise à jour risque d'endommager gravement votre tablette.

Mise à niveau du logiciel de tablette LG par liaison radio

Cette fonction permet de mettre à niveau le micrologiciel de votre tablette à la version la plus récente en utilisant la liaison radio, ce qui vous évite d'avoir à vous connecter au moyen d'un câble de données USB. Cette fonction n'est disponible que dans l'éventualité où LG mette à disposition une version plus récente du micrologiciel de votre appareil. Vous devez tout d'abord vérifier la version du logiciel de votre tablette :

Dans l'écran d'accueil, touchez la **touche Menu**  > **Paramètres système** > **À propos de la tablette** > **Informations sur le logiciel**.

Pour effectuer la mise à jour du logiciel de la tablette, dans l'écran d'accueil, touchez la **touche Menu**  > **Paramètres système** > **À propos de la tablette** > **Centre de mises à jour** > **Mise à jour du logiciel** > **Vérifier les mises à jour**.

REMARQUE : LG se réserve le droit, à son entière discrétion, d'offrir des mises à niveau du micrologiciel de certains modèles seulement et ne donne aucune garantie quant à la disponibilité de versions plus récentes du micrologiciel de tous les modèles.

REMARQUE : Vos données personnelles pourraient être effacées lors de la mise à jour du logiciel de la tablette, y compris l'information de votre compte Google et de tous vos autres comptes, les données et paramètres de votre système et de vos applications, ainsi que toutes les applications téléchargées et la licence DRM. Par conséquent, LG recommande d'effectuer une sauvegarde de vos données personnelles avant de mettre à jour le logiciel. LG n'assume aucune responsabilité relativement à la perte de données personnelles.

Accessoires

Ces accessoires sont disponibles pour l'utilisation avec votre tablette. **(Les articles décrits ci-dessous peuvent être offerts en option.)**

Adaptateur de voyage

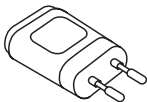

Câble de données

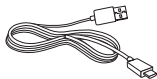

Guide de Démarrage rapide



REMARQUE :

- Utilisez toujours des accessoires LG d'origine. Autrement, votre garantie pourrait être annulée.
- Les accessoires peuvent varier selon la région.

Dépannage

Cette section décrit certains problèmes que vous pourriez éprouver lors de l'utilisation de votre tablette. Vous pouvez corriger facilement la plupart de ces problèmes, mais certains peuvent nécessiter que vous appeliez votre fournisseur de services.

Message	Causes possibles	Mesures correctives possibles
Aucune application ne peut être configurée	Fonction non prise en charge par votre fournisseur de services ou abonnement requis.	Communiquez avec votre fournisseur de services.
Erreur de chargement	La batterie n'est pas chargée.	Rechargez la batterie.
	La température extérieure est trop élevée ou trop faible.	Assurez-vous de charger la tablette à des températures normales.
	Problème de contact	Vérifiez le chargeur et sa connexion à la tablette.
	Aucune tension.	Branchez le chargeur dans une autre prise.
	Chargeur défectueux	Remplacez le chargeur.
	Chargeur incorrect	Utilisez uniquement des accessoires d'origine LG.

Message	Causes possibles	Mesures correctives possibles
Impossible de recevoir/ d'envoyer des photos	Mémoire pleine	Supprimez certaines photos de la tablette
Des fichiers ne s'ouvrent pas	Type de fichier non pris en charge.	Vérifiez les formats de fichiers pris en charge.
Sans tonalité	Mode de vibration	Vérifiez les paramètres sélectionnés dans le menu Son et assurez-vous que l'appareil n'est pas en mode vibration ou silencieux.
Communication coupée ou écran gelé	Problème intermittent du logiciel.	Tentez d'effectuer une mise à jour du logiciel sur le site Web.

GARANTIE LIMITÉE

1. CE QUI EST COUVERT PAR CETTE GARANTIE

LG garantit que l'unité et les accessoires inclus sont exempts de toute défectuosité de matériel et de fabrication, conformément aux modalités suivantes:

1. Cette garantie limitée est valable pendant UN (1) an à partir de la date d'achat de ce produit par l'utilisateur initial.
2. Cette garantie limitée s'adresse à l'utilisateur initial du produit et ne peut être cédée ou transmise aux acheteurs/utilisateurs subséquents.
3. Cette garantie n'est valable que pour l'utilisateur initial du produit pendant la période de garantie, pour autant que l'appareil soit utilisé au Canada.
4. Sur demande de LG, le consommateur doit fournir une preuve de la date d'achat.
5. Pendant la période de garantie applicable, LG réparera ou remplacera, à sa seule discrétion, sans frais pour l'utilisateur initial, toutes pièces du tablette et tous accessoires défectueux.
6. LG peut utiliser des pièces ou composants remises à neuf ou neuves pour réparer le produit, ou décider de remplacer le produit par un produit remis à neuf ou neuf.

2. CE QUI N'EST PAS COUVERT PAR CETTE GARANTIE

1. Les défectuosités ou les dommages résultant de l'utilisation anormale ou inhabituelle du produit.
2. Les défectuosités ou les dommages provenant d'un usage anormal, de conditions anormales, d'un entreposage inapproprié, d'une exposition à l'humidité ou d'un contact avec l'eau, de modifications non autorisées, de connexions non autorisées, de réparations non autorisées, d'un mauvais usage, de négligence, d'abus, d'un accident, d'altérations, d'une installation inappropriée ou de tout autre acte dont la faute ne peut être attribuée à LG, y compris les dommages causés par un contact avec de la nourriture ou des liquides.
3. Les bris ou dommages à l'antenne, à moins qu'ils ne soient directement causés par des défectuosités de matériel ou de fabrication.
4. Les défectuosités ou anomalies présumées si le Service à la clientèle chez LG n'a pas été avisé par l'utilisateur initial durant la période de la garantie limitée en vigueur.

5. Les produits dont le numéro de série aurait été retiré ou rendu illisible.
6. Les dommages résultant de l'usage d'accessoires non approuvés par LG.
7. Toutes les surfaces en plastique et toutes les autres pièces extérieures exposées qui sont griffées ou endommagées suite à un usage normal.
8. Les produits réparés par du personnel ou une entreprise non autorisés.

Remarques:

1. Cette garantie limitée remplace toutes les autres garanties, expresses et implicites au sens le plus large autorisé par la loi, des actes législatifs ou autres, y compris, mais sans s'y limiter, toute garantie implicite de qualité marchande et d'adaptation à un usage particulier.
2. Le transporteur est responsable des dommages qui peuvent subir les marchandises en cours d'expédition.

3. EXCLUSION DE RESPONSABILITÉ

Aucune autre garantie expresse n'est offerte avec ce produit. LA DURÉE DE TOUTE GARANTIE IMPLICITE, Y COMPRIS LA GARANTIE IMPLICITE DE VENDABILITÉ, SE LIMITE À LA DURÉE DE LA PRÉSENTE GARANTIE EXPRESSE. LG ELECTRONICS CANADA, INC. NE SERA PAS TENU RESPONSABLE DE LA PERTE D'USAGE DE CE PRODUIT, DE TOUS INCONVÉNIENTS, PERTES OU AUTRES DOMMAGES, DIRECTS OU CONSÉCUTIFS, SURVENANT DE L'UTILISATION OU DE L'INAPTITUDE À UTILISER CE PRODUIT, AINSI QUE DE TOUTE AUTRE VIOLATION D'UNE GARANTIE EXPRESSE OU IMPLICITE QUELLE QU'ELLE SOIT, Y COMPRIS LA GARANTIE IMPLICITE DE VENDABILITÉ APPLICABLE À CE PRODUIT.

4. POUR OBTENIR UN SERVICE SOUS GARANTIE

Pour obtenir un service sous garantie, composez le numéro de téléphone suivant à partir de n'importe quel endroit au Canada:

LG Electronics Canada, Inc.

Tél. 1-888-LG-Canada (1-888-542-2623)

http://www.lg.com/ca_fr/aider/aider-mobile



LG

Electronics Canada Inc.
North York, Ontario



CE0168!