

# FELHASZNÁLÓI KÉZIKÖNYV KLÍMABERENDEZÉS

Kérjük, mielőtt szobai klímaberendezését felszerelné és üzembe helyezné, gondosan és alaposan olvassa el ezt a felhasználói kézikönyvet.

TYPE : FALRA SZERELT KIVITEL

# ENERGIA-TAKARÉKOSSÁGI JAVASLATOK

A következő tanácsok segítenek a légkondicionáló használatával járó energia-felhasználás csökkentésében. A következő tanácsok alkalmazásával hatékonyabbá válhat a légkondicionáló használata:

- A belső teret ne hűtse le túlságosan. Ez káros lehet az egészségre és több áramot fogyaszt.
- A légkondicionáló üzemeltetése közben árnyékolóval vagy függönnyel takarja el a napfényt.
- A légkondicionáló üzemeltetése közben tartsa zárva az ajtókat és ablakokat.
- A levegőáramlást vízszintesen vagy függőlegesen úgy állítsa be, hogy a levegő keringjen a helyiségben.
- Gyorsítsa fel a ventilátort, hogy a beltéri levegő gyorsan, rövid idő alatt lehűljön vagy felmelegedjen.
- Rendszeresen nyissa ki az ablakot és szellőztessen, mert a légkondicionálót több órán keresztül üzemeltetve a belső levegő elhasználódhat.
- Kéthetente tisztítsa meg a levegőszűrőt. A levegőszűrőn felhalmozódott por és szennyeződés gátolhatja a levegő áramlását és gyengítheti a hűtési/páramentesítési funkciókat.

## *Feljegyzések*

Kapcsolja hozzá ehhez a laphoz az átvételi elismervényt, hogy kéznél legyen, ha igazolni kell a vásárlás időpontját, vagy ha jótállási problémák merülnének fel. Írja be ide a típusszámot és a gyári számot:

Típusszám: \_\_\_\_\_

Gyári szám: \_\_\_\_\_

Ezeket a számokat az egyes készülékek oldalán lévő címkén találja meg.

A kereskedő neve: \_\_\_\_\_

A vásárlás dátuma: \_\_\_\_\_

# FONTOS BIZTONSÁGI ELŐÍRÁSOK

## **A KÉSZÜLÉK HASZNÁLATBA VÉTELE ELŐTT OLVASSON EL MINDEN ELŐÍRÁST.**

A veszélyes helyzetek megelőzése és a készülék legjobb teljesítménye érdekében tartsa be az összes következő előírást.

### **! FIGYELEM**

Az előírások figyelmen kívül hagyása súlyos sérülést vagy halált okozhat.

### **! VIGYÁZAT**

Az utasítások figyelmen kívül hagyása kisebb sérülést okozhat.

### **! FIGYELEM**

- A nem szakember által végzett felszerelés vagy javítás veszélyes lehet Önre és másokra nézve.
- Appliance kell beépíteni a nemzeti kabelezés előírásoknak.
- Ha a hálózati kábel megsérül, akkor azt csak a gyártó, a szakszerviz, vagy hasonlóan képzett szerelő cserélheti ki.
- A kézikönyv szakemberek számára készült, akik tisztában vannak a biztonsági eljárásokkal, valamint rendelkeznek a szükséges szerszámokkal és vizsgálóeszközökkel.
- A kézikönyv biztonsági figyelmeztetései figyelmen kívül hagyása személyi sérülést és/vagy halált okozhat, a készülék meghibásodhat vagy megrongálódhat.
- Ha a tápkábelt ki kell cserélni, csere munkát kell végezni csak engedéllyel rendelkező munkatársak kizárólag eredeti potalkatreszek.

## **Felszerelés**

- A légkondicionáló terhelésének megfelelő szabványos kismegszakítót és biztosítót használjon. Ennek be nem tartása áramütést okozhat vagy a készülék meghibásodhat.
- A légkondicionáló felszerelésével vagy áthelyezésével kapcsolatban keressen fel egy hivatalos szakszervizt. Ennek be nem tartása súlyos sérülést okozhat vagy a készülék meghibásodhat.
- Mindig földelt hálózati csatlakozót és aljzatot használjon. Ennek be nem tartása áramütést okozhat vagy a készülék meghibásodhat.
- Biztonságosan szerelje fel a vezérlődoboz paneljét és fedelét. Ellenkező esetben robbanás vagy tűz keletkezhet.
- A légkondicionálóhoz külön hálózati csatlakozót és kismegszakítót használjon. Ennek be nem tartása áramütést okozhat vagy a készülék meghibásodhat.
- A légkondicionáló terhelésének megfelelő szabványos kismegszakítót és biztosítót használjon. Ennek be nem tartása áramütést okozhat vagy a készülék meghibásodhat.
- A tápkábelt ne alakítsa át és ne toldja meg. Ha a hálózati kábelen repedések vannak, a szigetelés lehámlott vagy megrongálódott, akkor ki kell cserélni. Ez tüzet vagy áramütést okozhat.
- Legyen óvatos a készülék kicsomagolása és felszerelése során. Ennek be nem tartása súlyos sérülést okozhat vagy a készülék meghibásodhat.
- A légkondicionálót ne szerelje instabil felületre, vagy olyan helyre, ahonnan leeshet. Ez súlyos sérülést vagy halált okozhat vagy a készülék meghibásodhat.
- A szivargasvizsgálathoz és a legtelenteleshez nem gyulekony gazt (nitrogen) használjon; sűrített levegő vagy gyulekony gaz használata tüzet vagy robbanást okozhat.

## Működés

- Ne járassa hosszabb ideig a klímaberendezést ha nagyon nagy a levegő páratartalma vagy egy ajtó vagy ablak nyitva maradt. Ellenkező esetben a készülék károsodhat.
- Ügyeljen arra, hogy üzemelés közben a hálózati kábelt ne húzzák ki és ne sérülhessen meg. Ennek be nem tartása tüzet, áramütést okozhat vagy a készülék meghibásodhat.
- Ne tegyen semmilyen tárgyat a hálózati kábelre. Ez áramütést okozhat vagy a készülék meghibásodhat.
- A légkondicionálót ne a hálózati kábel csatlakoztatásával vagy lecsatlakoztatásával kapcsolja be vagy ki. Ez tüzet vagy áramütést okozhat.
- Nedves kézzel ne érintse meg, ne üzemeltesse és ne javítsa a készüléket. Ez áramütést okozhat vagy a készülék meghibásodhat.
- A hálózati kábel közelében ne legyen fűtőtest vagy más fűtőberendezés. Ez tüzet, áramütést okozhat vagy a készülék meghibásodhat.
- Ne kerüljön víz a légkondicionáló belsejébe. Ez tüzet vagy robbanást okozhat.
- A légkondicionáló közelében ne tároljon éghető anyagot, pl. benzint vagy oldószert. Ez tüzet vagy robbanást okozhat.
- Szellőzés nélküli szűk helyen ne használja hosszú ideig a légkondicionálót. Rendszeresen szellőztesse a helyiséget. Ellenkező esetben robbanás vagy tűz keletkezhet.
- Gázszivárgás esetén a légkondicionáló ismételt bekapcsolása előtt alaposan szellőztessen ki. Ellenkező esetben robbanás vagy tűz keletkezhet.
- Ha a légkondicionálóból zaj, szag vagy füst jön elő, csatlakoztassa le a hálózati feszültségről. Ellenkező esetben robbanás vagy tűz keletkezhet.
- Vihar vagy hurrikán esetén állítsa le a készüléket és zárja be az ablakot. Ha lehetséges, a hurrikán érkezése előtt vigye el a készüléket az ablaktól.
- Az előlap rácsának kinyitása után ne érintse meg az elektrosztatikus szűrőt. Ennek be nem tartása áramütést okozhat vagy a készülék meghibásodhat.
- Ha a készülék víz alá került, keressen fel egy hivatalos szakszervizt. Ellenkező esetben robbanás vagy tűz keletkezhet.
- Ügyeljen arra, hogy ne jusson víz a készülékbe.
- A légkondicionáló és fűtőkészülék együttes használata esetén biztosítson megfelelő szellőzést. Ennek be nem tartása súlyos sérülést, tüzet okozhat vagy a készülék meghibásodhat.
- A légkondicionáló tisztításakor vagy javításakor kapcsolja ki a készüléket és csatlakoztassa le a hálózati feszültségről. Ennek be nem tartása súlyos sérülést, halált okozhat vagy a készülék meghibásodhat.
- Ha a légkondicionálót hosszú ideig nem használja, csatlakoztassa le a hálózati feszültségről. Ellenkező esetben a készülék károsodhat.
- Ne tegyen semmilyen tárgyat a légkondicionálóra. Ez a készülék károsodását okozhatja.
- A belső tisztítással kapcsolatban mindig forduljon a márkakereskedőhöz vagy egy hivatalos szervizközponthoz. Ne használjon agresszív tisztítószereket, amelyek korróziót okozhatnak és megromlíthatják a készüléket. Az agresszív tisztítószer a készülék meghibásodását is okozhatja, valamint tűz- és áramütés-veszélyt idézhet elő.
- Csökkent fizikai, érzelési vagy szellemi képeseségű, tapasztalattal és gyakorlattal nem rendelkező személyek (es gyerekek) felügyelet nélkül nem használhatják a készüléket, hacsak a biztonságukat felelős személyek előzőleg erre ki nem oktatták őket.
- Gyerekek ne játsszanak a készülékekkel.

## VIGYÁZAT

### **Felszerelés**

- A légkondicionáló felszerelése vagy javítása után mindig ellenőrizze, hogy nem szivárogo-e a hűtőközeg. Ellenkező esetben a készülék károsodhat.
- A kondenzvíz jó elvezetése érdekében helyesen készítse el a vízvezetést. Ellenkező esetben a készülék károsodhat.
- A készüléket vízszintezve kell felszerelni.
- A légkondicionálót olyan helyen szerelje fel, ahol a kültéri egység zaja vagy a kimeneti gáz nem okoz kényelmetlenséget a szomszédoknak. Ellenkező esetben meggyűlhet a baja a szomszédokkal.
- A készüléket legalább két emberrel vagy emelővillás targoncával kell szállítani. Ellenkező esetben súlyos sérülés keletkezhet.
- Ne szerelje a készüléket olyan helyre, ahol az közvetlenül ki van téve tengeri szélnek (sós permetnek). Ez a készülék károsodását okozhatja.

### **Üzemeltetés**

- A légkondicionáló hideg légáramlata ne érjen közvetlenül embert, állatot vagy növényt. Ellenkező esetben súlyos sérülés keletkezhet.
- Ne használja a készüléket speciális célokra, pl. étel, műalkotások stb. megóvására. Ez egy fogyasztói klímaberendezés, nem pedig precíziós hűtőrendszer. Ez halált, tüzet vagy áramütést okozhat.
- Ne torlaszolja el a be- vagy kilépő levegőáramot. Ez robbanást okozhat, vagy a készülék károsodhat.
- A légkondicionáló tisztításához ne használjon erős tisztítószeret vagy oldószert, illetve vízpermetet. A tisztogatáshoz puha rongyot használjon. Ellenkező esetben súlyos sérülés keletkezhet vagy a készülék meghibásodhat.
- A levegőszűrő eltávolításakor ne érintse meg a készülék fém alkatrészeit. Ellenkező esetben súlyos sérülés keletkezhet vagy a készülék meghibásodhat.
- Ne tegyen semmilyen tárgyat a légkondicionálóra. Ez a készülék károsodását okozhatja.
- Tisztítás után mindig biztonságosan rögzítse a szűrőt. Kéthetente, vagy szükség esetén gyakrabban tisztítsa meg a szűrőt.
- A légkondicionáló működése közben a levegő be- és kimeneti nyílásain ne dugja be a kezét és semmilyen más tárgyat. Ez áramütést okozhat.
- Ne igya meg a légkondicionálóból elvezetett kondenzvizet. Ez súlyos egészségkárosodást okozhat.
- A készülék tisztításakor, javításakor vagy karbantartásakor használjon biztosan álló széket vagy létrát. Ennek be nem tartása súlyos sérülést okozhat vagy a készülék meghibásodhat.
- A távvezérlőben ne használjon vegyes típusú elemeket, vagy használt és új elemeket vegyesen. Ellenkező esetben a készülék károsodhat.
- Ne töltsé és ne szerelje szét az elemeket. Ellenkező esetben robbanás, tűz vagy súlyos sérülés keletkezhet.
- Ha az elemből folyadék szivárogo, hagyja abba a távvezérlő használatát. Ha az elemekből szivárgó folyadék a ruhájára vagy a bőrére kerül, tiszta vízzel mossa le. Ellenkező esetben súlyos sérülés keletkezhet.
- Ha lenyeli az elemből szivárgó folyadékot, alaposan mossa ki a száját és forduljon orvoshoz. Ellenkező esetben súlyos egészségkárosodás keletkezhet.

# TARTALOMJEGYZÉK

## 2 ENERGIA-TAKARÉK- OSSÁGI JAVASLATOK

---

## 3 FONTOS BIZTONSÁGI ELŐÍRÁSOK

---

## 7 A HASZNÁLTBA VÉTEL ELŐTT

---

- 7 Összetevők
- 8 Üzemi tartományok
- 9 A távvezérlő használata

## 11 ALAPFUNKCIÓK

---

- 11 A szoba lehűtése
- 11 Fűtés a szobában
- 11 Nedvesség eltávolítása
- 11 A szoba szellőztetése
- 12 A ventilátor sebességének beállítása
- 12 A levegőáramlás irányának beállítása
- 12 Az egyérintéses lágy levegő használata
- 12 Időzítés beállítása
- 13 A légkondicionáló automatikus bekapcsolása a megadott időpontban
- 13 A légkondicionáló automatikus bekapcsolása a megadott időpontban
- 13 Az időzítő beállításának törlése
- 13 Alvás üzemmód beállítása

## 14 SPECIÁLIS FUNKCIÓK

---

- 14 A szobahőmérséklet gyors változtatása
- 14 Beltéri levegő tisztítása
- 15 Automatikus működés
- 15 Automatikus átváltás üzemmód
- 16 Energiatakarékos hűtés üzemmód
- 16 Kijelző fényereje
- 16 A légkondicionáló használata távvezérlő nélkül
- 17 A légkondicionáló automatikus újraindítása
- 17 A levegőszűrő tisztítása

## 18 KARBANTARTÁS

---

## 20 HIBAELHÁRÍTÁS

---

- 20 Öndiagnózis
- 20 Mielőtt a szervizt hívná

# A HASZNÁLATBA VÉTEL ELŐTT

## Összetevők

### Beltéri egységek

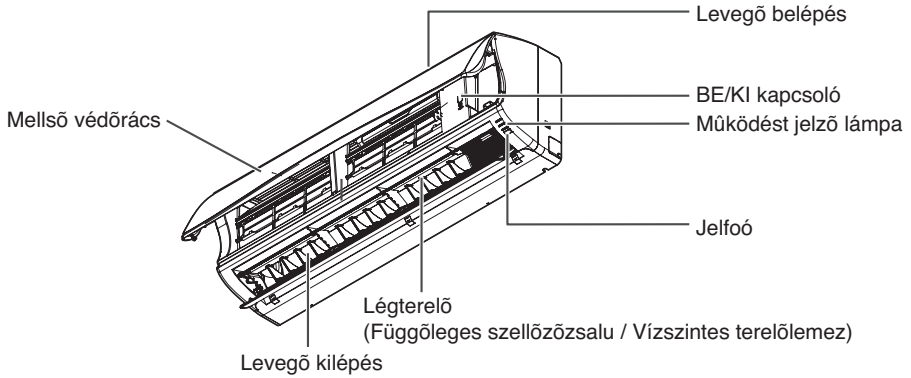

\* A funkció lehet változtatni szerint egyfajta modellt.

### ! MEGJEGYZÉS

Az üzemjelző lámpák száma és helye a légkondicionáló típusától függően változhat.

## Kültéri egység

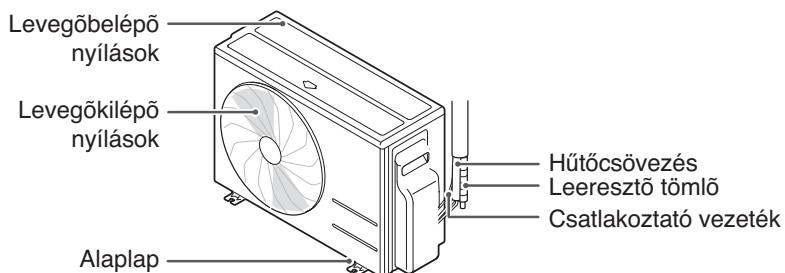
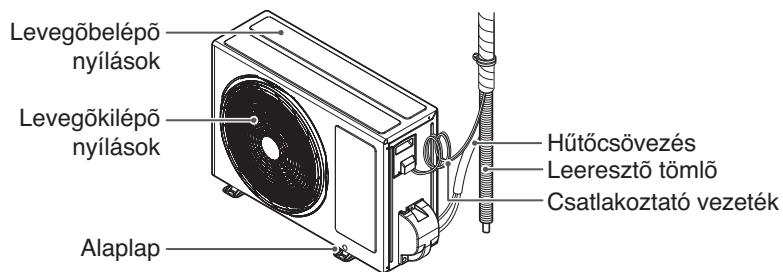

\* A funkció lehet változtatni szerint egyfajta modellt.

## Üzemi tartományok

A következő táblázat a légkondicionáló üzemi hőmérséklet-tartományait mutatja.

Mód	Beltéri hőmérséklet	Kültéri hőmérséklet
Hűtés	18°C~32°C	-10°C~48°C
Fűtés	16°C~30°C	-10°C~24°C

## A távvezérlő használata

A légkondicionálót a mellékelt távvezérlővel kényelmesen lehet vezérelni. A további funkciók gombjai a kijelző alatt találhatók.

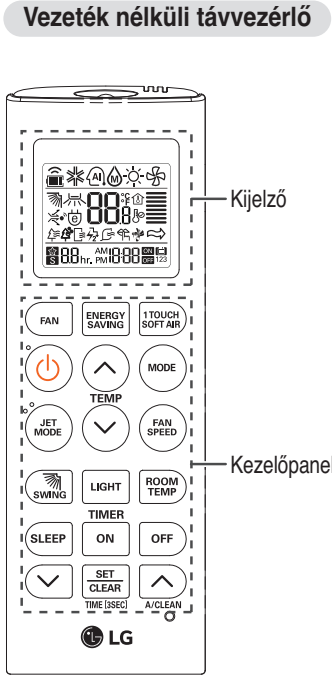

Kezelő-panel	Kijelző	Leírás
		<b>Ventilátorgomb:</b> a beltéri egység a beltéri levegőt keringeti, hőmérsékletváltoztatás nélkül.
		<b>Automatikus alvás üzemmód gomb*:</b> Az automatikus alvás-üzemmód beállítása.
		<b>Hőmérséklet-beállító gombok:</b> Hűtés vagy fűtés üzemmódban a helyiség kívánt hőmérsékletének beállítása.
	-	<b>Be-/kikapcsoló gomb:</b> A tápfeszültség be- és kikapcsolása.
		<b>Beltéri ventilátor sebességbeállító gombja:</b> A ventilátor sebességének beállítása.
		<b>Üzemmódválasztó gomb*:</b> Az üzemmód kijelölése. Hűtés (✱) / Automatikus működés vagy automatikus váltás (△) / Páramentesítés (∇) / Fűtés (☀)
		<b>Gyors hűtés/fűtés gomb*:</b> A beltéri hőmérsékletet rövid idő alatt lehűti vagy felűti.
		<b>Levegőáramlás iránya gomb:</b> A levegőáramlás vízszintes vagy függőleges irányának beállítása.
		<b>Hőmérséklet-kijelző gomb:</b> A helyiség hőmérsékletének kijelzése.
		<b>Időzítő gomb:</b> A óraidő, valamint a kezdés/befejezés időpontjának beállítása.
		<b>Navigáló és funkciógomb*:</b> Az idő és a speciális funkciók beállítása. ☰: Automatikus tisztítás / ☹: Energiatakarékos hűtés üzemmód.
	-	<b>Beállítás/törlés gomb:</b> Funkciók be- és kikapcsolása.
	-	<b>Reset gomb:</b> A légkondicionáló beállításainak alaphelyzetbe állítása.
	-	<b>MEGVILÁGÍTÁS gomb:</b> a beltéri egység kijelzőjének fényereje.
		<b>Egyérintéses lágy levegő gomb:</b> a közvetlen légáramlás egyszerű elterelése.

\* A típustól függően előfordulhat, hogy egyes funkciók nem használhatók.

## Az elemek behelyezése

A távvezérlő használatba vétele előtt helyezze bele az elemeket. Az elemek típusa AAA (1,5 V).

1 Vegye le az elemtartó fedelét.

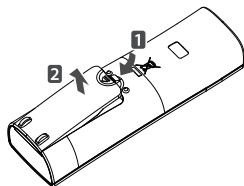

2 Helyezze be az új elemeket + és - ügyeljen a helyes polarításra.

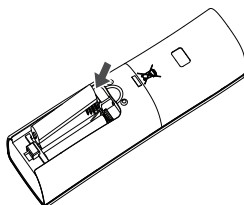

3 Tegye vissza az elemtartó fedelét.

### ! MEGJEGYZÉS

- Ha a távvezérlő kijelzője halványodni kezd, cserélje ki az elemeket.

## A távvezérlő-tartó felszerelése

A tartót közvetlen napsütéstől védett helyen szerelje fel.

1 Válasszon biztonságos és könnyen elérhető helyet.

2 A tartót erősen rögzítse a két csavarral, vagy kétoldalas ragasztószalaggal.

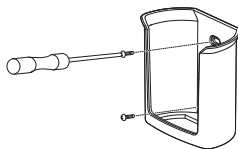

\* A funkció lehet változtatni szerint egyfajta modellt.

3 A távvezérlőt csúsztassa a tartóba.

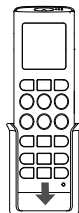

## A használat módja

A távvezérlőt irányítsa a légkondicionáló alján található jelző felé.

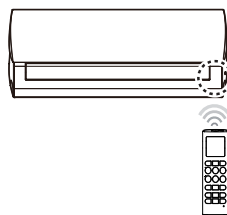



### ! MEGJEGYZÉS



- A távvezérlő más elektronikus készülékeket is bekapcsolhat, ha feléjük irányítja. Ügyeljen arra, hogy a távvezérlőt a légkondicionáló jelzője felé irányítsa.
- A helyes működés érdekében a jeladót és a jelvévőt puha kendővel tisztítsa.

# ALAPFUNKCIÓK

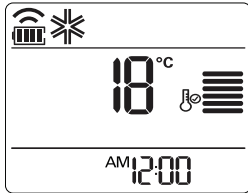

## A szoba lehütése (Hűtés üzemmód)

- 1 A  gombbal kapcsolja be a készüléket.
- 2 A hűtés üzemmód beállításához többször nyomja meg a  gombot.  
- A kijelzőn  jelenik meg.





- 3 A  vagy  gombot megnyomva állítsa be a kívánt hőmérsékletet.  
- A hőmérséklet-tartomány: 18 °C(64 °F)  
~30 °C(86 °F).

## Fűtés a szobában (Fűtés üzemmód)

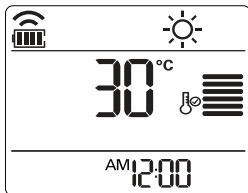
- 1 A  gombbal kapcsolja be a készüléket.
- 2 A hűtés Fűtés beállításához többször nyomja meg a  gombot.  
- A kijelzőn  jelenik meg.





- 3 A  vagy  gombot megnyomva állítsa be a kívánt hőmérsékletet.  
- A hőmérséklet-tartomány: 16 °C(60 °F)  
~30 °C(86 °F).

### ! MEGJEGYZÉS

- A csak hűtő típusokkal ez a funkció nem használható.

## Nedvesség eltávolítása (Páramentesítés)

Ebben az üzemmódban a készülék a nagy páratartalmú környezetből vagy esős időszakban eltávolítja a felesleges páratartalmat, ezzel megelőzi a penész meglepedését. Ebben az üzemmódban az optimális páratartalom fenntartása érdekében a szobahőmérséklet és a ventilátorsebesség beállítása automatikus.

- 1 A  gombbal kapcsolja be a készüléket.
- 2 A páramentesítő funkció bekapcsolásához többször nyomja meg a  gombot.  
- A kijelzőn  jelenik meg.

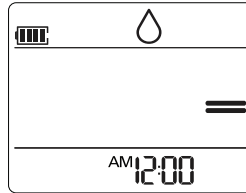



### ! MEGJEGYZÉS

- Ennél az üzemmódnál Ön nem szabályozhatja a kívánt hőmérsékletet, mivel az automatikusan módosul. Valamint a kívánt hőmérsékleti érték sem jelenik meg a kijelző képernyőjén.

## A szoba szellőztetése (Levegőkeringtetés)

Ebben az üzemmódban a készülék a szobahőmérséklet megváltoztatása nélkül keringeti a beltéri levegőt.

- 1 A  gombbal kapcsolja be a készüléket.
- 2 A levegőkeringető funkció bekapcsolásához többször nyomja meg a  gombot.  
- A kijelzőn  jelenik meg.

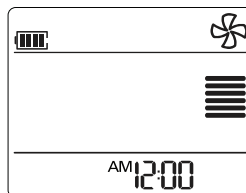

- 3 A ventilátor sebességének beállításához nyomja meg a  gombot.

## A ventilátor sebességének beállítása

1 Press  repeatedly to adjust the fan speed.

- Select  if you want natural air. The fan speed adjusts automatically.

Megjegyzés	Sebesség
	Magas
	Közepes
	Alacsony
	Természetes Szél

## A levegőáramlás irányának beállítása

A levegőáramlást vízszintes irányának beállításához nyomja meg többször a  gombot.





- A levegőáramlás irányának automatikus beállításához válassza a  lehetőséget.

### ! MEGJEGYZÉS

- Egyes típusokban a levegőáramlás függőleges irányban nem állítható.
- A levegőterelő önkényes beállítása a készülék meghibásodását okozhatja.
- A légkondicionáló újraindítás után az előzőleg beállított levegőáramlási iránnyal indul újra, ezért előfordulhat, hogy a légterelő iránya nem felel meg a távvezérlőn kijelzett ikonoknak. Ilyen esetben a  megnyomásával ismét állítsa be a levegőáramlás irányát.



## Az egyérintéses lágy levegő használata (kényelmes légterelés)

A kényelmes légterelés funkció úgy állítja be a légterelő zsalut egy megadott helyzetbe, hogy az áramló levegő ne közvetlenül a helyiségben tartózkodókat érje.

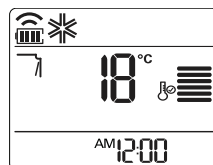
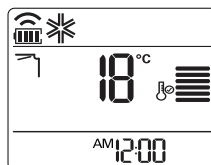
- 1 A  gombbal kapcsolja be a készüléket.
- 2 A  gombot többször megnyomva válassza ki a kívánt irányt.
  -  vagy  jelenik meg a kijelzőn.



### ! MEGJEGYZÉS

- A kényelmes légterelés üzemmódban a  vagy  gombot megnyomva a funkció kikapcsolódik.
- A kényelmes légterelés üzemmódban a  gombot megnyomva a funkció kikapcsolódik és az automatikus függőleges legyezés kapcsolódik be.
- A funkció kikapcsolt állapotában a vízszintes zsalu a beállított üzemmódnak megfelelően automatikusan működik.



## Időzítés beállítása

Az időzítő funkcióval energiát takaríthat meg és hatékonyabban használhatja a légkondicionálót.

### Az óraidő beállítása

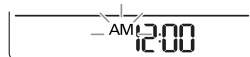
- 1 3 mp-nél hosszabb ideig tartsa nyomva a  gombot.
  - Az AM/PM ikon villog a kijelző alján.



- 2 A  vagy  gombbal válassza a percet.
- 3 A befejezéshez nyomja meg a  gombot.

## A légkondicionáló automatikus bekapcsolása a megadott időpontban

- 1 Nyomja meg a **ON** gombot.  
- A következő ikon villog a kijelző alján.

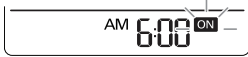

- 2 A **↓** vagy **↑** gombbal válassza a percet.
- 3 A befejezéshez nyomja meg a **SET/CLEAR** gombot.
- 4 Az időzítő beállításakor az óraidő és az ON ikon jelenik meg a kijelzőn, ez jelzi, hogy az időbeállítás megtörtént.

## A légkondicionáló automatikus bekapcsolása a megadott időpontban

- 1 Nyomja meg a **OFF** gombot.  
- A következő ikon villog a kijelző alján.

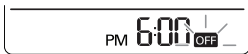

- 2 A **↓** vagy **↑** gombbal válassza a percet.
- 3 A befejezéshez nyomja meg a **SET/CLEAR** gombot.
- 4 Az időzítő beállításakor az óraidő és az OFF ikon jelenik meg a kijelzőn, ez jelzi, hogy az időbeállítás megtörtént.

## Az időzítő beállításának törlése

Nyomja meg a **SET/CLEAR** gombot.

- Minden időzítés törléséhez, nyomja meg a **SET/CLEAR** gombot.

## Alvás üzemmód beállítása

Ebben az üzemmódban a légkondicionáló automatikusan kikapcsol, amikor Ön aludni tér.

- 1 A **⏸** gombbal kapcsolja be a készüléket.
- 2 Nyomja meg a **SLEEP** gombot.
- 3 A **↓** vagy **↑** gombbal válassza az óra (legfeljebb 7 óra).
- 4 A befejezéshez nyomja meg a **SET/CLEAR** gombot.  
- Alvás üzemmódban a kijelzőn **☆** jelenik meg.

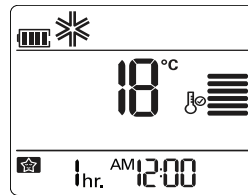

### ! MEGJEGYZÉS

- A hűtés és páramentesítés üzemmódban a hőmérséklet a kényelmes alvás érdekében 30 perc alatt 1 °C-kal nő, majd a következő 30 perc alatt ismét 1 °C-kal.
- A hőmérséklet az előre beállított hőmérséklethez képest legfeljebb 2 °C-ot nő.

# SPECIÁLIS FUNKCIÓK

A légkondicionálónak több speciális funkciója is van.

## A szobahőmérséklet gyors változtatása

### (Jet Cool/Heat üzemmód)

Ebben az üzemmódban a beltéri levegőt nyáron gyorsan le lehet hűteni, télen gyorsan fel lehet fűteni.

- 1 A  gombbal kapcsolja be a készüléket.
- 2 Nyomja meg a  gombot.

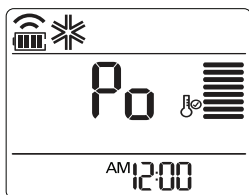

- A gyors hűtés üzemmódban 30 percig erős, 18 °C-os levegőáramlás lép ki a készülékből.
- A gyors fűtés üzemmódban 30 percig erős, 30 °C-os levegőáramlás lép ki a készülékből.



### ! MEGJEGYZÉS

- A levegőkeringtetés, automatikus vagy automatikus átváltás üzemmódban ez a funkció nem használható.
- A típustól függően előfordulhat, hogy a funkció nem használható.

## Beltéri levegő tisztítása

### Automatikus tisztítás (Auto Clean)

Hűtés és páramentesítés üzemmódban a beltéri készülékben nedvesség keletkezik. Az automatikus tisztítás ezt a nedvességet távolítja el.

- 1 A  gombbal kapcsolja be a készüléket.
- 2 Nyomja meg a  gombot.  
- A kijelzőn  jelenik meg.

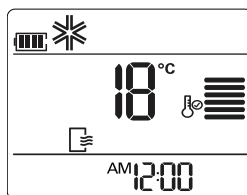

- Ha kikapcsolja a tápellátást, a ventilátor 30 percig tovább működik és megtisztítja a beltéri egység belsejét.





### ! MEGJEGYZÉS

- Az automatikus tisztítás működése közben egyes gombok nem használhatók.

## Automatikus működés (mesterséges intelligencia)

### Csak hűtő típusok

Ebben az üzemmódban a hőmérsékletet és a ventilátor sebességét a szobahőmérsékletnek megfelelően az elektronika automatikusan állítja be.

- 1 A  gombbal kapcsolja be a készüléket.
- 2 Az automatikus üzemmód beállításához többször nyomja meg a  gombot.  
- A kijelzőn  jelenik meg.
- 3 Ha a hőmérséklet kisebb vagy nagyobb mint a kívánt hőmérséklet, a  vagy  megnyomásával válassza a megfelelő üzemmód-kódot.

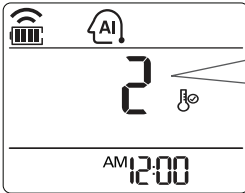



Kód	Leírás
2	Hűtés
1	Enyhe hűtés
0	Szobahőmérséklet fenntartása
-1	Enyhe fűtés
-2	Fűtés

### ! MEGJEGYZÉS



- Ebben az üzemmódban a ventilátor sebessége nem állítható, de a légtérrelő automatikusan mozgatható.
- A típustól függően előfordulhat, hogy a funkció nem használható.

## Automatikus átváltás üzemmód

Ez az üzemmód a beállított hőmérséklet  $\pm 2$  °C pontosságú fenntartásához automatikusan váltja az üzemmódot.

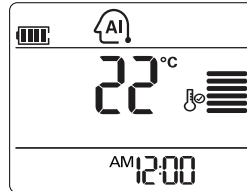
- 1 A  gombbal kapcsolja be a készüléket.
- 2 A automatics' átváltás üzemmód beállításához többször nyomja meg a  gombot.  
- A kijelzőn  jelenik meg.







- 3 A  vagy  vagy gombot megnyomva állítsa be a kívánt hőmérsékletet.  
- A hőmérséklet-tartomány: 18 °C ~ 30 °C.
- 4 A ventilátor sebességének beállításához nyomja meg többször a  gombot.

### ! MEGJEGYZÉS

- A típustól függően előfordulhat, hogy a funkció nem használható.

## Energiatakarékos hűtés üzemmód

Ebben az üzemmódban a hűtés során fogyasztott energia minimális, és a beállított hőmérséklet a még kényelmesebb környezet érdekében emelkedik.

- 1 Pressionar  para ligar o aparelho.
- 2 A hűtés üzemmód beállításához többször nyomja meg a  gombot.
- 3 Pressionar  .  
- A kijelzőn  jelenik meg.

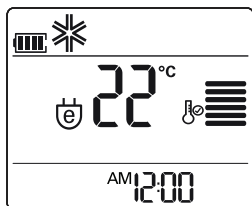

### ! MEGJEGYZÉS

- A típustól függően előfordulhat, hogy a funkció nem használható.
- Energiatakarékos hűtés üzemmódban a készüléken kijelzett hőmérséklet eltérhet a távvezérlőn kijelzett hőmérséklettől.
- Üzemelés közben a távvezérlőn és a légkondicionálón kijelzett hőmérséklet eltérő lehet.

## Kijelző fényereje

A beltéri egység kijelzőjének fényereje állítható.

- A képernyőt a  gombbal lehet be- és kapcsolni.

### ! MEGJEGYZÉS

A típustól függően előfordulhat, hogy a funkció nem használható.

## A légkondicionáló használata távvezérlő nélkül

Ha a távvezérlő nem használható, a légkondicionálót a Be/Ki kapcsolóval lehet üzemeltetni. A ventilátor sebessége azonban nagy.

- 1 Nyissa fel az előlapot.  
- Kissé emelje fel a fedél két oldalát.

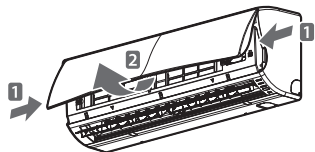

\* A funkció lehet változtatni szerint egyfajta modellt.

- 2 Nyomja meg a Be/Ki gombot.

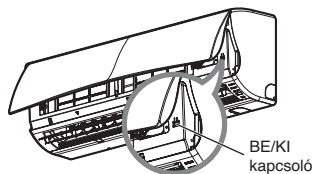

\* A funkció lehet változtatni szerint egyfajta modellt.

- Hűtő és fűtő típus esetén az üzemmód a szobahőmérséklettől függően vált.

Szobahőm	Beáll. hőm.	Üzemmód
21 °C alatt	24°C	Fűtés üzemmód
21 °C felett és 24 °C alatt	23°C	Páramentesítés
24 °C felett	22°C	Hűtés üzemmód

- Hűtő típus esetén a beállított hőmérséklet 22 °C.

## A légkondicionáló automati- kus újraindítása

Ha áramkimaradás után a légkondicionáló újraindul, ez a funkció megtartja a korábbi beállításokat. A gyári alapbeállítás szerint ez a funkció be van kapcsolva.

### Automatikus újraindító üzemmód

- 1 Nyissa fel az előlapot.  
- Kissé emelje fel a fedél két oldalát.

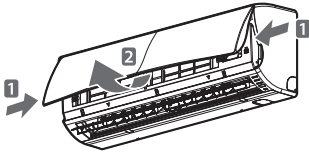

\* A funkció lehet változtatni szerint egyfajta modellt.

- 2 Nyomja meg és 6 mp-ig tartsa nyomva a Be/Ki gombot.  
- A készülék két hangjelzést ad és a lámpa 6-szor felvillan.

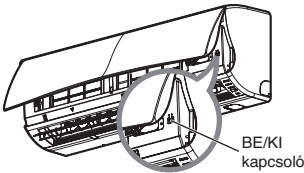

\* A funkció lehet változtatni szerint egyfajta modellt.

- A funkció ismételt bekapcsolásához nyomja meg és 6 mp-ig tartsa nyomva a Be/Ki gombot. A készülék két hangjelzést ad és a kék lámpa 4-szer felvillan.

### ! MEGJEGYZÉS

Ha a Be/Ki gombot 6 másodperc helyett 3 – 5 másodpercig tartja nyomva, a készülék teszt-üzemmódba kapcsol. Teszt-üzemmódban a készülék 18 percig erős légáramlást fúj ki, majd visszatér a gyári alapbeállításokra.

## A levegőszűrő tisztítása

Kéthetente, vagy szükség esetén gyakrabban tisztítsa meg a levegőszűrőt.

- 1 Kapcsolja ki a készüléket és csatlakoztassa le a hálózati feszültségről.
- 2 Nyissa fel az előlapot.  
- Kissé emelje fel a fedél két oldalát.

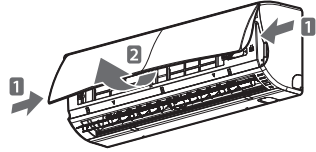

\* A funkció lehet változtatni szerint egyfajta modellt.

- 3 Fogja meg a levegőszűrő fülét, kissé emelje fel és vegye ki a készülékből.

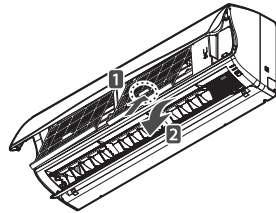

\* A funkció lehet változtatni szerint egyfajta modellt.

- 4 Porszívóval vagy meleg vízzel tisztítsa meg a szűrőt.  
- Makacs szennyeződés esetén langyos mosogatószeres vízben mossa ki.
- 5 Árnékban szárítsa meg a szűrőt.

## KARBANTARTÁS

Ha hosszabb ideig nem használja a legkondicionalot, a kifogastalan állapot fenntartása érdekében szarítsa ki.

- 1 3-4 oraig ventilator-uzemmodban mukodtetve alaposan szaritsa ki a legkondicionalot, majd csatlakoztassa le a halozati feszultsegről. A legkondicionaloban maradt nedvesseg belső károsodást okozhat.
- 2 A legkondicionalo ismetelt uzembe helyezese előtt 3-4 oraig ventilator-uzemmodban mukodtetve ujra szaritsa ki a keszulek belsejet. Ezzel megszunthetők a nedvesseg által esetleg okozott kellemetlen szagok.

Az optimális teljesítmény fenntartása és az üzemkimaradás megelőzése érdekében rendszeresen tartsa karban a készüléket.

\* A típustól függően előfordulhat, hogy nem használható.

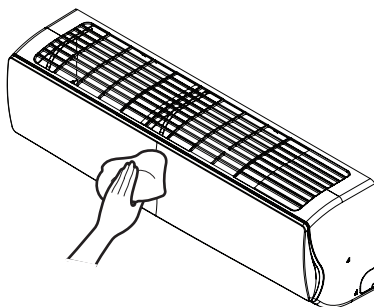

\* A funkció lehet változtatni szerint egyfajta modelt.

Típus	Leírás	intervallum
Levegőszűrő	Lásd: „A levegőszűrő tisztítása”.	2 hét
Beltéri egységek	A beltéri készülék felületét puha, száraz törölkendővel tisztítsa.	Rendszeresen
	Tisztítsa meg a kondenzvíz-elvezető csövet.	4-havonta
	Tisztítsa meg a kondenzvíz-elvezető tálcát.	Évente egyszer
	Alaposan tisztítsa meg a hőcserélőt.	Évente egyszer
	Cserélje ki a távvezérlő elemeit.	Évente egyszer
Kültéri egység	A hőcserélő csőigényóinak és a panel nyílásainak tisztításához használjon gőzt. (Kérje szakember tanácsát.)	Rendszeresen
	Clean the fan.	Évente egyszer
	Tisztítsa meg a kondenzvíz-elvezető tálcát.	Évente egyszer
	Ellenőrizze a ventilátor-szerelvény szoros rögzítését.	Évente egyszer
	Sűrített levegővel ellenőrizze az elektromos alkatrészeket.	Évente egyszer
	Sűrített levegővel tisztítsa meg az elektromos alkatrészeket.	Évente egyszer

**VIGYÁZAT**

- Minden karbantartási tevékenység előtt kapcsolja ki a készüléket és csatlakoztassa le a hálózati feszültségről, egyébként áramütés veszélye áll fenn.
- A szűrők tisztításához ne használjon 40°C(104°F)-nál melegebb vizet. Ez deformációt vagy elszíneződést okozhat.
- A szűrők tisztításához ne használjon illékony anyagokat. Ezek károsíthatják a készüléket felületét.

**MEGJEGYZÉS**

- A szűrők helye és alakja típustól függően változhat.
- A kültéri egység hőcserélőjének csőkígyóit rendszeresen tisztítani kell, mert a felgyűlt szennyeződés csökkentheti a hatékonyságot és növelheti a energiafogyasztást.

# HIBAEELHÁRÍTÁS

## Öndiagnózis

A készülékben beépített öndiagnosztikai funkció van. Hiba esetén a beltéri egység lámpája 2 másodpercenként felvillan. Ilyen esetben értesítse a viszonteladót vagy a szervizt.

## Mielőtt a szervizt hívná

Mielőtt értesítené a szervizt, kérjük, ellenőrizze a következőket: Ha a probléma fennmarad, értesítse a szervizt.

Probléma	Lehetséges ok	Javítás
<b>Rendkívüli üzemi körülmények</b>	• Égett szag érezhető és furcsa zaj hallható a készülékből.	• Kapcsolja ki a készüléket, csatlakoztassa le a hálózati feszültségről és értesítse a szervizt.
	• A beltéri egységből víz szivárog akkor is, ha a páratartalom kicsi.	
	• A hálózati kábel megrongálódott vagy túlzottan melegszik.	
	• Egy kapcsoló, kismegszakító (biztonsági, ÉV) vagy biztosító nem megfelelően működik.	
<b>A légkondicionáló nem működik.</b>	• A légkondicionáló nem csatlakozik a hálózati feszültségre.	• Ellenőrizze, hogy a hálózati kábel csatlakoztatva van-e a hálózati csatlakozóra.
	• Egy biztosító kiolvadt vagy nincs hálózati tápfeszültség.	• Cserélje ki a biztosítót vagy ellenőrizze a kismegszakítót.
	• Áramkimaradás van.	• Áramkimaradás esetén kapcsolja ki a légkondicionálót. • Ha a hálózati feszültség visszatért, várjon 3 percet, majd kapcsolja be a légkondicionálót.
	• A feszültség túl nagy, vagy túl kicsi.	• Ellenőrizze a hálózati kismegszakítót.
	• A légkondicionáló automatikusan kikapcsolt a beállított időpontban.	• Ismét nyomja meg a bekapcsoló gombot.
	• A távvezérlő eleme helytelenül behelyezve.	• Van elem a távvezérlőben? Az elemek (+), (-) polaritása megfelelő? • A légkondicionáló a fentiek ellenőrzése után sem működik. Helyezzen be új elemeket.

Probléma	Lehetséges ok	Javítás
<b>A légkondicionáló nem fúj hideg levegőt.</b>	• Nem megfelelő a levegőkeringés.	• Ellenőrizze, hogy függöny, sötétítő vagy bútor nem takarja-e el a légkondicionáló elülső részét.
	• A levegőszűrő szennyezett.	• Kéthetente tisztítsa meg a levegőszűrőt. • A részleteket lásd: „A levegőszűrő tisztítása”.
	• A helyiség hőmérséklete túl nagy.	• Nyáron hosszabb ideig tarthat a beltéri levegő lehűtése. • Ilyenkor a gyors lehűtéshez használja a gyors hűtés funkciót.
	• A hideg levegő eltávozik a helyiségből.	• Ellenőrizze, hogy a szellőzőnyílásokon nem szökik-e ki a hideg levegő.
	• A helyiség hőmérséklete nagyobb a beállított hőmérsékletnél.	• A hőmérsékletet állítsa a szobahőmérsékletnél kisebbre.
	• Hőforrás van a közelben.	• A légkondicionáló működése közben ne használjon hőtermelő eszközt, pl. elektromos tűzhelyet vagy gázégőt.
	• A készülék levegőkeringtetés üzemmódban van.	• Levegőkeringtetés üzemmódban a levegő a beltéri levegő hűtése vagy fűtése nélkül kering a helyiségben. Kapcsoljon át hűtés üzemmódra.
	• A kültéri hőmérséklet túl nagy.	• Előfordulhat, hogy a hűtés nem elég hatékony.
<b>A légkondicionáló nem fúj meleg levegőt.</b>	• Fűtés üzemmód bekapcsolásakor. A zsalu majdnem zárt és a készülékből nem jön levegőáram. • Akkor is, ha a kültéri egység már működni kezdett.	• Ez normális jelenség. • Várja meg, amíg a készülék felfűti a levegőt. • Ez a funkció a meleg levegő kifúvását készíti elő.
	• A kültéri egység jég-telenítést végez.	• Fűtés üzemmódban jég keletkezhet a csőkégyőkon, ha a kültéri hőmérséklet csökken. • Ez a funkció eltávolítja a jégreteget a csőkégyőről. • Várja meg a művelet befejeződését. Ez kb. 15 percig tart.
	• A kültéri hőmérséklet túl kicsi.	• Előfordulhat, hogy a fűtés nem elég hatékony.

Probléma	Lehetséges ok	Javítás
<b>A légkondicionáló működés közben leáll.</b>	<ul style="list-style-type: none"> <li>A légkondicionáló váratlanul kikapcsolódik.</li> </ul>	<ul style="list-style-type: none"> <li>Lehet, hogy működésbe lépett az időzített üzemmód. Az időzítő működésbe lépésekor a légkondicionáló kikapcsolódhat.</li> <li>Ellenőrizze az időzítő helyes beállítását.</li> </ul>
	<ul style="list-style-type: none"> <li>Áramkimaradás van.</li> </ul>	<ul style="list-style-type: none"> <li>Van egy automatikus újraindítás-funkció. Ez a gyári alapbeállítás.</li> <li>Ez a funkció a tápfeszültség helyreállása után automatikusan bekapcsolja a készüléket.</li> <li>Ha olyan helyen lakik, ahol gyakori az áramszünet, ez a funkció hasznos lehet.</li> </ul>
<b>A beltéri egység a tápellátás lekapcsolása után is működik.</b>	<ul style="list-style-type: none"> <li>Automatikus tisztítás folyik.</li> <li>Ez a funkció eltávolítja a beltéri egységből a megmaradt nedvességet.</li> </ul>	<ul style="list-style-type: none"> <li>Várja meg a művelet befejeződését.</li> <li>Ez megakadályozza a gombaképződést. Ha nem szeretné használni ezt a funkciót, ki lehet kapcsolni.</li> </ul>
<b>A beltéri egység levegőkimenetéből pára jön ki.</b>	<ul style="list-style-type: none"> <li>A légkondicionálóból távozó hideg levegő párát képez.</li> </ul>	<ul style="list-style-type: none"> <li>Ha a helyiség hőmérséklete lecsökken, ez a jelenség megszűnik.</li> </ul>
<b>Víz szivárog a kültéri egységből.</b>	<ul style="list-style-type: none"> <li>Fűtés üzemmódban a lecsapódott pára csepeg a hőcserélőből.</li> </ul>	<ul style="list-style-type: none"> <li>Ilyenkor elvezető tömlőt kell szerelni az alaplemez alá.</li> <li>Lépjen kapcsolatba a telepítő céggel.</li> </ul>
<b>Zaj vagy rezgés működés közben.</b>	<ul style="list-style-type: none"> <li>Kattanó hang. Kattanó hang hallható, ha a készülék az átváltó szelep mozgása miatt bekapcsolódik vagy kikapcsolódik.</li> <li>Csikorgó hang. A hangot a beltéri egység műanyag alkatrészeinek hirtelen hőmérsékletváltozáskor fellépő hőtágulása adja.</li> <li>Vízfolyás hangja, fújó hang. A hang akkor keletkezik, amikor a légkondicionáló hűtőközegének áramlási iránya megfordul.</li> </ul>	<ul style="list-style-type: none"> <li>Ezek normális jelenségek.</li> <li>Egy pillanat múlva elhallgat.</li> </ul>
<b>A beltéri egységből kellemetlen szag távozik.</b>	<ul style="list-style-type: none"> <li>A levegőnek rossz szaga lehet, mert a beltéri egység elnyelheti a dohányfüstöt és kifújhatja a kimeneti levegővel.</li> </ul>	<ul style="list-style-type: none"> <li>Ha szag nem tűnik el, ki kell mosni a szűrőt vagy a hőcserélőt.</li> <li>Lépjen kapcsolatba a telepítő céggel.</li> </ul>



KÉZIKÖNYV

LÉG

KONDITIONÁLÓ

**Olvassa el ezt a kézikönyvet a készülék üzembe helyezése előtt, és tartsa kéznél mindig referenciaként.**

TÍPUS: FALRA SZERELT KIVITEL

MAGYAR

[www.lg.com](http://www.lg.com)

# TARTALOMJEGYZÉK

Ez a kézikönyv egy termékcsoporthoz készült, és a benne lévő képek vagy tartalom eltérhet az Ön által vásárolt modelltől.

A kézikönyvet a gyártó bármikor átdolgozhatja.

<b>BIZTONSÁGI ELŐÍRÁSOK.....</b>	<b>3</b>
Fontos biztonsági előírások.....	4
<b>KEZELÉS .....</b>	<b>9</b>
Megjegyzések a kezeléshez.....	9
Részek és funkciók.....	9
Vezeték nélküli távvezérlő .....	10
A légkondicionáló automatikus újraindítása.....	15
Az üzemmód funkció használata .....	15
A Jet üzemmód használata .....	17
A ventilátor fordulatszám funkció használata .....	18
A légáramlás irányító funkció használata .....	18
Az „On/Off Timer” időzítő beállítása .....	19
Az elalvás üzemmód használata .....	20
A „Simple Timer” egyszerű időzítő üzemmód használata.....	20
Az energiafogyasztást megjelenítő üzemmód használata (opcionális).....	21
A háttérvilágítás kikapcsolási funkció használata (opcionális) .....	21
A Komfort légterelés funkció használata (opcionális).....	22
Az energiatakarékos üzemmód használata (opcionális) .....	22
Az energiaszabályozó üzemmód használata (opcionális).....	23
A szűnyogriasztó üzemmód használata .....	23
A speciális funkciók használata .....	24
Készülékek intelligens csatlakoztatása .....	27
<b>KARBANTARTÁS .....</b>	<b>29</b>
A légszűrő megtisztítása.....	31
A 3M és a háromrétegű szűrő megtisztítása (opcionális).....	32
<b>HIBAELHÁRÍTÁS.....</b>	<b>33</b>

# BIZTONSÁGI ELŐÍRÁSOK

A következő biztonsági irányelvek célja a termék nem biztonságos vagy helytelen használatából adódó váratlan veszélyek vagy sérülések megelőzése. Az irányelvek „FIGYELMEZTETÉS” és „VIGYÁZAT” részekre oszlanak az alábbiakban leírtak szerint.

 Ez a szimbólum a veszély kockázatával járó esetek és műveletek jelölésére szolgál. Figyelmesen olvassa el a szimbólummal jelölt részt, és a kockázatok elkerülése érdekében kövesse az utasításokat.

## FIGYELMEZTETÉS

Ez jelzi, hogy az utasítások követésének elmulasztása súlyos sérülést vagy halált okozhat.

## VIGYÁZAT

Ez jelzi, hogy az utasítások követésének elmulasztása kisebb sérülést vagy a termék sérülését okozhatja.

## FIGYELMEZTETÉS

A termék használata során a tűz, az áramütés vagy a személyi sérülés kockázatának csökkentése érdekében mindig tartsa be az alábbi alapvető biztonsági óvintézkedéseket.

### Gyermekek a háztartásban

A készüléket nem használhatják olyan személyek (a gyermekeket is beleértve), akik csökkent fizikai, érzékelési vagy mentális képességekkel rendelkeznek, illetve nem rendelkeznek megfelelő tapasztalattal és ismeretekkel, kivéve, ha a használat felügyelet alatt történik vagy a biztonságukért felelős személytől útmutatást kaptak a termék biztonságos használatára vonatkozóan. Ügyeljen arra, hogy gyermekek ne játszhassanak a készülékkel.

### Európai felhasználás:

Ezt a készüléket 8 évesnél idősebb gyermekek és csökkent fizikai, érzékelési vagy mentális képességekkel, tapasztalattal és ismeretekkel nem rendelkező személyek is használhatják, ha a használat felügyelet alatt történik vagy útmutatást kaptak a termék biztonságos használatára vonatkozóan és megértik a lehetséges veszélyeket. A gyermekek ne játszanak a készülékkel. A takarítást vagy a karbantartást ne végezzék felügyelet nélküli gyermekek.

## Fontos biztonsági előírások

### FIGYELMEZTETÉS

**A termék használata során a tűz, az áramütés vagy a személyi sérülés kockázatának csökkentése érdekében mindig tartsa be az alábbi alapvető biztonsági óvintézkedéseket.**

#### ÜZEMBE HELYEZÉS

- Ne helyezze a készüléket instabil felületre vagy olyan helyre, ahonnan leeshet.
- A készülék telepítéséhez vagy áthelyezéséhez vegye igénybe egy hivatalos szervizközpont segítségét.
- Gondoskodjon a készülékház és a vezérlőszekrény biztonságos beszereléséről.
- Ne telepítse a légkondicionálót gyúlékony folyadékok és gázok, például benzin, propán, festékhígító stb. tárolóhelye közelébe.
- Ügyeljen rá, hogy a beltéri és a kültéri egységet összekötő csővezeték és tápkábel ne kerüljön túlfeszített állapotba a légkondicionáló beszerelésekor.
- Használjon a légkondicionáló névleges teljesítményének megfelelő, szabványos megszakítót és biztosítékot.
- Kizárólag az előírt hűtőközeggel töltsse fel a rendszert. Ne használjon levegőt vagy egyéb gázt erre a célra.
- Használjon éghetetlen gázt a szivárgások ellenőrzéséhez és a levegő kifúvatásához; a sűrített levegő és a gyúlékony gázok használata tűz- és robbanásveszélyes.
- A beltéri/kültéri vezetékek csatlakozásait szorosan rögzíteni kell. A vezetékeket úgy kell elvezetni, hogy ne keletkezzen bennük olyan feszítőerő, amely kiszakíthatná őket a sorkapcsokból. A szakszerűtlen vagy laza csatlakozások hőképződést és tüzet okozhatnak.
- A légkondicionáló használata előtt szereljen fel egy külön elektromos csatlakozóaljzatot és egy megszakítót a készülék számára.
- Ne kösse rá a földelő vezetékét gázcsőre, villámhárító rúdra vagy telefon földvezetékére.

## KEZELÉS

- Ügyeljen rá, hogy kizárólag az alkatrészlistában feltüntetett alkatrészeket használja. Ne próbálja meg a készüléket átalakítani.
- Gondoskodjon róla, hogy a gyermekek ne tudjanak felmászni a kültéri egységre és ne tudják megütni azt.
- Az elhasználódott elemeket tűzveszélymentes hulladéktárolóban helyezze el.
- A készülékben kizárólag a légkondicionáló címkéjén feltüntetett hűtőközeget használja.
- Ha a légkondicionáló zajosan működik, illetve valamilyen szagot vagy füstöt áraszt, akkor áramtalanítsa a készüléket.
- Ne tároljon gyúlékony anyagokat, például benzint, benzolt vagy hígítót a légkondicionáló közelében.
- Ha a készüléket víz árasztotta el, vegye fel a kapcsolatot a hivatalos szervizközponttal.
- Ne működtesse túl sokáig a légkondicionálót kisméretű, megfelelő szellőztetéssel nem rendelkező helyiségben.
- Gázszivárgást követően (például freon, propán, LP gáz, stb. kiáramlása esetén) a készülék újbóli használata előtt alaposan szellőztesse ki a helyiséget.
- A készülék belsejének tisztítását bízza hivatalos szervizközponttal vagy márkakereskedésre. Erős tisztítószerek használata esetén korrózió vagy sérülés keletkezhet a készülékben.
- Gondoskodjon megfelelő szellőztetésről, ha a légkondicionálót olyan helyiségben használják, ahol valamilyen fűtőberendezés is működik.
- Ügyeljen rá, hogy a készülékben a levegő be- és kilépőnyílásai ne legyenek elzáródva.
- A légkondicionáló működése közben ne tegye a kezét és ne helyezzen semmilyen tárgyat a be- és kilépőnyílás elé.
- Gondoskodjon róla, hogy a tápkábel szennyeződés- és repedésmentes, illetve feszes legyen.
- Soha ne érintse meg, ne működtesse és ne javítsa a légkondicionálót nedves kézzel.
- Ne helyezzen semmilyen tárgyat a tápkábelre.
- Ne helyezzen fűtőtestet vagy egyéb fűtőkészüléket a tápkábel közelébe.
- Ne alakítsa át és ne hosszabbítsa meg a tápkábelt. A tápkábelen keletkezett karcolások és szigetelőanyag-leválások tűzveszélyesek és áramütést okozhatnak. A tápkábelt ilyen sérülések esetén ki kell cserélni.
- Áramszünet vagy vihar esetén azonnal válassza le a készüléket az elektromos hálózatról.

## **Karbantartás**

- A készülék tisztításakor ne spricceljen vizet közvetlenül a termékre.
- Karbantartási munkák előtt áramtalanítsa a készüléket, és várja meg amíg a ventilátor leáll.

## **Műszaki biztonsági előírások**

- A készülék telepítését és javítását bízza szakemberre, ellenkező esetben az Ön és mások testi épsége veszélybe kerülhet.
- A használati utasításban található információk olyan képezett szakemberek számára készültek, akik ismerik a biztonsági eljárásokat, valamint megfelelő szerszámokkal és vizsgáloberendezésekkel rendelkeznek.
- A jelen használati utasításban található előírások betartásának elmulasztása a készülék meghibásodásához, vagyoni károkhoz, személyi sérülésekhez és/vagy halálos kimenetelű balesetekhez vezethet.
- A készüléket az elektromos vezetékekre vonatkozó nemzeti jogszabályoknak megfelelően kell telepíteni.
- A tápkábel cseréje esetén a munkát szakemberre kell bízni. A cseréhez kizárólag eredeti gyári alkatrészek használhatók.
- A készüléket megfelelő földeléssel kell ellátni, hogy minimálisra lehessen csökkenteni az áramütés veszélyét.
- Ne rövidítse le és ne távolítsa el a hálózati csatlakozódugó földelő pólusát.
- Ha az adapter földelő csatlakozóját a fali csatlakozóaljzat burkolatának rögzítőcsavarjához csatlakoztatja, akkor ez nem biztosítja a berendezés földelését, kivéve, ha az említett burkolat rögzítőcsavarja fémből készült, nincs ellátva szigeteléssel, a fali csatlakozóaljzat pedig földelt.
- Ha bizonytalan a légkondicionáló megfelelő földelését illetően, akkor vizsgálta meg a kérdéses fali csatlakozóaljzatot és az áramkört villanszerelővel.
- A készülékben található hűtőközeg és szigetelőgáz megsemmisítése speciális eljárást igényel. Az említett anyagok megsemmisítése előtt egyeztessen a márkaszervizzel vagy egy hasonló képezett szakemberrel.
- A kockázatok elkerülése érdekében a sérült tápkábelt cseréltesse ki a gyártóval, a gyártó szervizmunkatársával vagy hasonlóan képezett személlyel.

## VIGYÁZAT

**A termék használatából eredő kisebb személyi sérülés, működési hiba, valamint a gépben vagy egyéb vagyontárgyakban történő károkozás kockázatának csökkentése érdekében az alábbi alapvető óvintézkedéseket kell betartani:**

### **ÜZEMBE HELYEZÉS**

- Ne telepítse a légkondicionálót olyan környezetbe, ahol a készülék a tengeri szél (sópermet) közvetlen hatásának van kitéve.
- Szerelje be megfelelően a vízleeresztő tömlőt, hogy a kondenzvíz könnyen kiáramolhasson.
- A légkondicionáló kicsomagolásakor és telepítésekor járjon el körültekintően.
- A javítási vagy telepítési munkák során ne érjen a csöpögő hűtőközeghez.
- A légkondicionáló mozgatását legalább két ember végezze, vagy használjon e célra villás targoncát.
- A kültéri egységet olyan helyre telepítse, ahol nincs kitéve közvetlen napsugárzás hatásának. Ne helyezze el a beltéri egységet úgy, hogy az ablakon keresztül közvetlen napsugárzás hatásának legyen kitéve.
- A telepítési és javítási munkákat követően gondoskodjon a hulladékanyagok, például csavarok, szögek, használt elemek biztonságos megsemmisítéséről.
- Olyan helyre telepítse a légkondicionálót, ahol a kültéri egységből áradó zaj és fáradt gázok nem okoznak kellemetlenséget a szomszédoknak, ellenkező esetben nézeteltérések keletkezhetnek.

### **KEZELÉS**

- Ha a készüléket huzamosabb ideig nem kívánja használni, távolítsa el az elemeket a távvezérlőből.
- A légkondicionáló használata előtt ellenőrizze, hogy beszerelték-e a légszűrőt a készülékbe.
- A légkondicionáló telepítését vagy javítását követően ellenőrizze, hogy nem tapasztal-e hűtőközeg szivárgást.
- Ne helyezzen semmilyen tárgyat a légkondicionáló berendezésre.
- Ne használjon különböző típusú elemeket a távvezérlőben, és ne használjon régi elemeket az új elemekkel együtt.
- Ne működtesse a légkondicionálót huzamosabb ideig rendkívül magas páratartalmú környezetben, vagy úgy, hogy a helyiség ajtaja, illetve ablaka nyitott állapotban van.

- Ne használja tovább a távvezérlőt, ha folyadék szivárog valamelyik elemből. Ha az elemből kiszivárgott folyadék ráfolyt a ruhájára vagy a bőrére, mossa le a folyadékot tiszta vízzel.
- Ne hagyja, hogy a légkondicionálóból származó hideg vagy meleg levegő huzamosabb ideig emberekre, állatokra vagy növényekre áramoljon.
- Szárzelemből származó folyadék lenyelése esetén bő vízzel öblítse ki a száját és forduljon orvoshoz.
- Ne igyon a légkondicionálóból kiáramló vízből.
- Ne használja a terméket különleges célokra, például élelmiszerek tartósítására, műalkotások élettartamának meghosszabbítására, stb. A rendeltetése szerint a készülék egy háztartási eszköz és nem tekinthető professzionális hűtőrendszernek. A fenti előírás betartásának elmulasztása esetén vagyoni kár keletkezhet.
- Ne kísérelje meg újratölteni vagy szétszerelni a szárzelemeket.

### **Karbantartás**

- A légszűrő eltávolításakor ne érintse meg a légkondicionáló fém alkatrészeit.
- Használjon megfelelő teherbírású széket vagy létrát, ha magasra szerelt légkondicionálót kell megtisztítani, karbantartania vagy javítania.
- A légkondicionáló tisztításakor ne használjon erős vegyi hatású tisztító- vagy oldószereket, és ne spricceljen vizet a készülékre. Használjon puha rongyot a tisztításhoz.

# KEZELÉS

## Megjegyzések a kezeléshez

### Energiatakarékossági javaslatok

- Ne melegítse túl a beltéri helyiségeket. Ez egészségkárosodást okozhat és magasabb áramfogyasztással járhat.
- A légkondicionáló üzemeltetésekor alkalmazhat árnyékolót vagy függönyt a közvetlen napfényvel szemben.
- A légkondicionáló használatakor zárja szorosra az ajtókat és az ablakokat.
- Állítsa a légáramlás irányát függőlegesre vagy vízszintesre, hogy keringtetni lehessen a beltéri levegőt.
- Növelje meg a ventilátor fordulatszámát annak érdekében, hogy a beltéri levegőt gyorsan, rövid idő alatt le lehessen hűteni vagy fel lehessen fűteni.
- A légkondicionáló huzamosabb ideig történő használata esetén nyisson ablakot rendszeresen és szellőztessen, mert gyengülhet a beltéri levegő minősége.
- Kétfelte tisztítsa meg a légszűrőt. A légszűrőben összegyűlt por és szennyeződés gátolhatja a légáramlást és gyengítheti a hűtési/párátlanítási funkciót.

## Részek és funkciók

### Beltéri egység

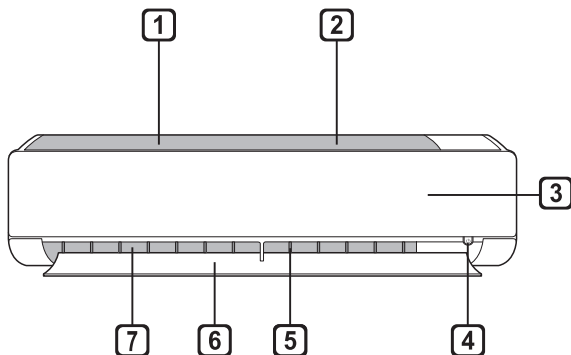

- 1 Légszűrő (a panel alatt)
- 2 Levegő belépés
- 3 Elülső takarólemez
- 4 Start/Stop gomb
- 5 Légtérelő (függőleges szellőzőzsalu)
- 6 Légtérelő (vízszintes terelőlemez)
- 7 Levegő kilépés

### Kültéri egység

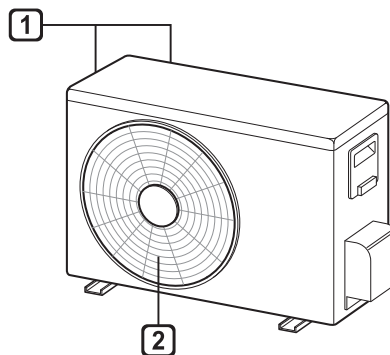

- 1 Légbeszívó nyílások
- 2 Szellőzőnyílások

### MEGJEGYZÉS

- A jelzőlámpák száma és helye a légkondicionáló típusától függően változhat.
- A funkciók a készülék típusától függően eltérők lehetnek.

## Vezeték nélküli távvezérlő

### A szárazelemek behelyezése

Ha a távvezérlő kijelzőjén a feliratok halványulni kezdenek, cserélje ki az elemeket. A távvezérlő AAA (1,5 V-os) szárazelemekkel működik.

- 1 Távolítsa el az elemtartó fedelét.

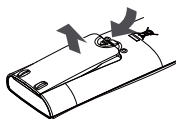

- 2 Helyezze be az elemeket, ügyelve arra, hogy az elemek + és - pólusa a megfelelő irányba helyezkedjen el.

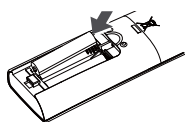

### A távvezérlő felszerelése

A távvezérlő megóvása érdekében olyan helyre szerelje fel az eszközt, ahol nem érheti közvetlen napsugárzás.

- 1 Keressen a távvezérlő felszereléséhez egy biztonságos és könnyen hozzáférhető helyet.
- 2 Használjon csavarhúzó, és rögzítse szorosan két csavarral a távvezérlő tartóját.



### A távvezérlő működtetése

Íranyítsa a távvezérlőt a légkondicionáló jobb oldalán található jelző felé.

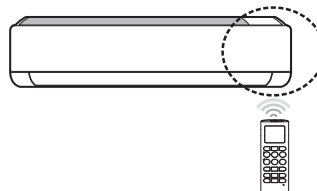

### MEGJEGYZÉS

- Ha a távvezérlőt más elektromos készülékekre irányítja, a távvezérlő azokat is működésbe hozhatja. Figyeljen rá, hogy a távvezérlőt a légkondicionáló jelzője felé fordítsa.
- A rendszer megfelelő működése érdekében tisztítsa meg a jeladót és a jelvényt egy puha ronggyal.
- Amennyiben a termékben valamelyik funkció nem áll rendelkezésre, a termék nem ad ki hangjelzést, amikor a távvezérlőn megnyomják az adott funkcióhoz tartozó gombot.

## A pontos idő beállítása

1 Helyezzen be elemeket a távvezérlőbe.

- Az alábbi ikon villog a kijelző alján.



2 Nyomja meg a  gombot, majd a percek beállításához a  gombot.

3 A befejezéshez nyomja meg a **SET/CANCEL** gombot.

### MEGJEGYZÉS

- Az „On/Off Timer” időzítő a pontos idő beállítását követően válik elérhetővé.

## A °C/°F átváltási funkció használata (opcionális)

E funkcióval °C vagy °F mértékegységre lehet állítani a készüléket.

- Nyomja meg a  gombot és tartsa nyomva kb. 5 másodpercig.

## A légkondicionáló használata a távvezérlő nélkül

Ha nem áll rendelkezésre a távvezérlő, akkor a készülék be- és kikapcsolásához az **ON/OFF** gombot használhatja.

1 Nyissa fel az elülső takarólemezt (1. típus) vagy vízszintes terelőlemezt (2. típus).

2 Nyomja meg az **ON/OFF** gombot.

### 1. típus

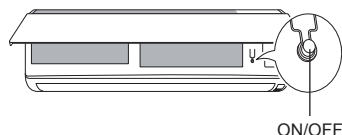

### 2. típus

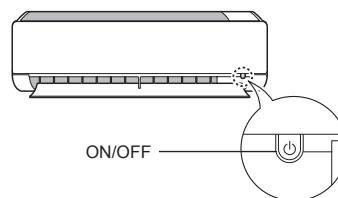

### MEGJEGYZÉS

- Ha a vízszintes terelőlemez gyorsan lenyitható, akkor előfordulhat, hogy elromlott a léptetőmotor.
- Túl magasra van állítva a ventilátor fordulatszáma.
- A funkciók a készülék típusától függően eltérők lehetnek.
- A vészhelyzeti On/Off gomb használata esetén a hőmérséklet beállítás nem lehetséges.
- A csak hűtő típusú készülékek esetében a hőmérséklet 22 °C-ra van állítva.
- A hűtő-fűtő típusú készülékekben a hőmérséklet 22-24 °C közötti tartományban állítható.

## A vezeték nélküli távvezérlő használata

A távvezérlővel a légkondicionáló egyszerűbben működtethető.

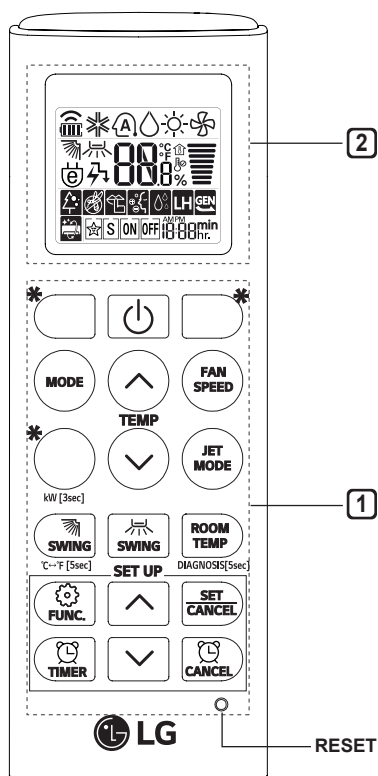

1 Gomb	2 Kijelző	Utasítások
	-	A légkondicionáló be- és kikapcsolásához használható.
 TEMP 	88 <sup>°C</sup>	A kívánt szobahőmérséklet beállítására szolgál hűtő, fűtő és automatikus átváltó üzemmódban.
MODE		A hűtő üzemmód kiválasztására szolgál.
		A fűtő üzemmód kiválasztására szolgál.
		A páratlanító üzemmód kiválasztására szolgál.
		A ventilátor üzemmód kiválasztására szolgál.
		Az automatikus átváltó/automata üzemmód kiválasztásához használható.
JET MODE	Po	A szobahőmérséklet gyors módosításához használható.
FAN SPEED		A ventilátor fordulatszámának beállítására szolgál.
		A függőleges, illetve vízszintes légáramlat beállításához használható.





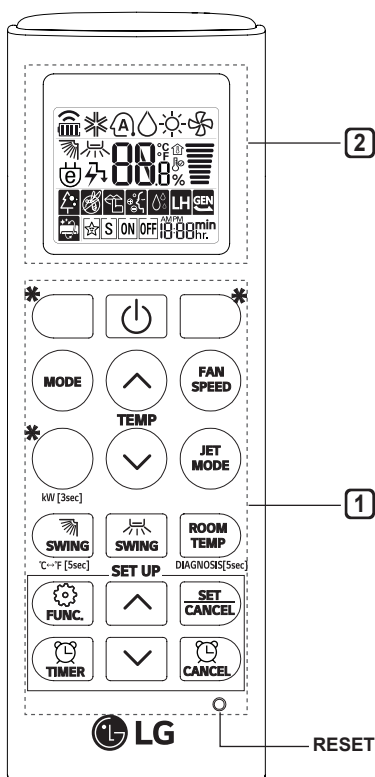

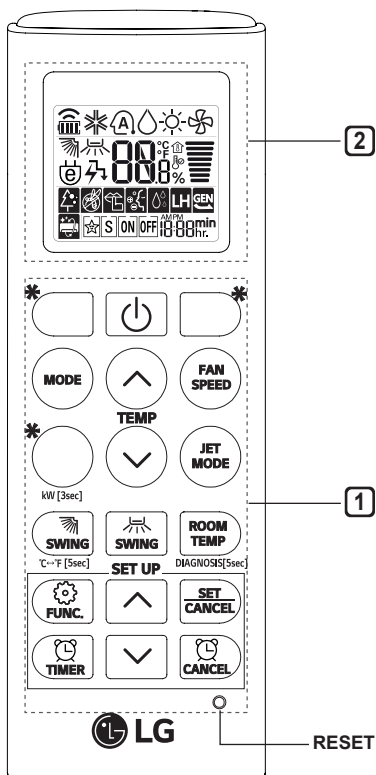

### MEGJEGYZÉS

- \* A gombok a készülék típusától függően eltérőek lehetnek.



1 Gomb	2 Kijelző	Utasítások
		A légkondicionáló kívánt időben történő be-, illetve kikapcsolására szolgál.
<b>SET/ CANCEL</b>	-	A speciális funkciók és az időzítő beállítását/törlését biztosítja.
	-	Az időzítő beállításainak törlésére szolgál.
	-	A kívánt időpont beállításához használható.
<b>*LIGHT OFF</b>	-	A beltéri egység kijelzőjén a fényerő beállításához használható.
<b>ROOM TEMP</b>		A szobahőmérséklet megjelenítésére szolgál.
<b>°C↔°F[5sec]</b>		A mértékegység °C-ra vagy °F-ra történő beállításához használható.
<b>*ENERGY SAVING</b>		A készülék fogyasztásának minimálisra csökkentéséhez használható.
<b>*COMFORT AIR</b>		A légáramlás szabályozását biztosítja a huzat kiküszöbölésére.
<b>kW[3sec]</b>	-	Annak beállítását szolgálja, hogy megjelenjen-e az energiahasználatra vonatkozó információ.
<b>*ENERGY CTRL</b>		Az energiatakarékos üzemmód bekapcsolására használható.
<b>*COMFORT SLEEP</b>		Kellemes alvást biztosító környezet kialakítására szolgál.
<b>DIAGNOSIS [5sec]</b>	-	A termék karbantartási információinak gyors megtekintéséhez használható.
<b>* </b>		Szűnyogriasztásához használható.



1 Gomb	2 Kijelző	Utasítások
		A beltéri egységbe érkező levegő megtisztítását szolgálja.
		A kültéri egységek zajszintjének csökkentésére használható.
		Loncsoportok létrehozásához használható, ezzel megelőzi a bőr kiszáradását.
		A beltéri páratartalom gyors csökkentéséhez használható.
		Minimális szobahőmérsékletet tart fent, hogy ne fagyjanak meg a helyiségben található tárgyak.
		A légkondicionáló korábbiakban beállított energiaszint melletti üzemeltetéséhez használható.
		A beltéri egységben keletkező nedvesség eltávolítására szolgál.
		Kellemes alvást biztosító környezet kialakítására szolgál.
<b>RESET</b>	-	A távvezérlő beállítási paramétereinek alapértékekre történő visszaállításához használható.

#### MEGJEGYZÉS

- Némelyik funkció bizonyos típusokban nem áll rendelkezésre.
- \* A gombok a készülék típusától függően eltérőek lehetnek.

## A légkondicionáló automatikus újraindítása

Ha a légkondicionálót egy áramszünet után újra kell indítani, ez a funkció biztosítja a korábbi beállítási értékek tárolását.

### Az automatikus újraindítás letiltása

- 1 Nyissa fel az elülső takarólemezt (1. típus) vagy vízszintes terelőlemezt (2. típus).
- 2 Nyomja meg és tartsa nyomva 6 másodpercig az **ON/OFF** gombot. Ekkor a berendezés kétszer sípoló hangot ad, majd a jelzőlámpa 4 alkalommal dupla villanással jelez.
  - Ha a funkciót ismét aktiválni szeretné, akkor nyomja meg az **ON/OFF** gombot és tartsa nyomva 6 másodpercig. A készülék két sípoló hangot ad, majd a jelzőlámpa 4 alkalommal dupla villanással jelez.

#### 1. típus

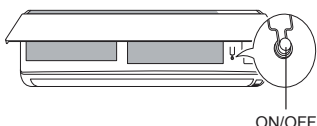

#### 2. típus

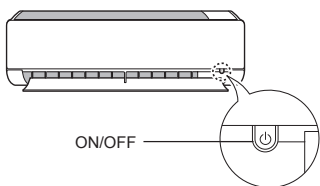

### MEGJEGYZÉS

- A funkciók a készülék típusától függően eltérők lehetnek.
- Ha az **ON/OFF** gombot 6 másodperc helyett csupán 3-5 másodpercig tartja nyomva, az egység átáll teszt üzemmódba. A készülék teszt üzemmódban erős légáramlással 18 percen át hideg levegőt fúj ki, majd utána visszaáll gyári beállítási értékekre.

## Az üzemmód funkció használata

E funkcióval kiválasztható a szükséges üzemmód.

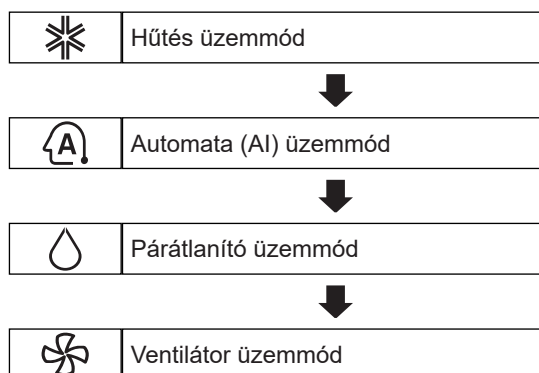

### Csak hűtő készüléktípus



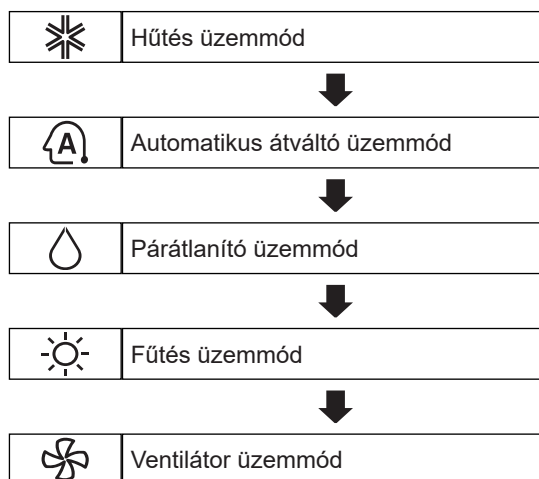

### Hűtő-fűtő készüléktípus



### Hűtés üzemmód

- 1 Kapcsolja be a készüléket.
- 2 A hűtés üzemmód kiválasztásához nyomja meg többször a **MODE** gombot.
  - Ekkor a  ikon jelenik meg a kijelzőn.
- 3 A szükséges hőmérséklet kiválasztásához nyomja meg a  vagy a  gombot.

## Fűtés üzemmód

- 1 Kapcsolja be a készüléket.
- 2 A fűtés üzemmód kiválasztásához nyomja meg többször a **MODE** gombot.
  - Ekkor a  ikon jelenik meg a kijelzőn.
- 3 A szükséges hőmérséklet kiválasztásához nyomja meg a  vagy a  gombot.

## Párátlanító üzemmód

Ebben az üzemmódban erősen nyirkos környezetben vagy az esős évszak során csökkenthető a levegő páratartalma, hogy ne induljon be a penészedés. A készülék ebben az üzemmódban automatikusan szabályozza a szoba hőmérsékletét és a ventilátor fokozatát, hogy optimális páratartalmat tartson fenn a helyiségben.

- 1 Kapcsolja be a készüléket.
- 2 A párátlanító üzemmód kiválasztásához nyomja meg többször a **MODE** gombot.
  - Ekkor a  ikon jelenik meg a kijelzőn.

## MEGJEGYZÉS

- Ebben az üzemmódban a szobahőmérséklet manuális beállítására nincs lehetőség, mert a készülék automatikusan állítja be a hőmérsékletet.
- A szobahőmérséklet nem jelenik meg a kijelzőn.

## Ventilátor üzemmód



Ez az üzemmód a helyiség levegőjét keringeti, a hőmérséklet változtatása nélkül.

- 1 Kapcsolja be a készüléket.
- 2 A ventilátor üzemmód kiválasztásához nyomja meg többször a **MODE** gombot.
  - Ekkor a  ikon jelenik meg a kijelzőn.
- 3 A ventilátor fordulatszámának beállításához nyomja meg a **FAN SPEED** gombot.

## Automatikus átváltó üzemmód

### Hűtő-fűtő készüléktípus



Ebben az üzemben a készülék automatikusan váltogatja az üzemmódokat, hogy a hőmérsékletet a beállított hőmérséklethez képest  $\pm 2$  °C-on tartsa.

- 1 Kapcsolja be a készüléket.
- 2 Az automatikus átváltó üzemmód kiválasztásához nyomja meg többször a **MODE** gombot.
  - Ekkor az  ikon jelenik meg a kijelzőn.
- 3 A szükséges hőmérséklet kiválasztásához nyomja meg a  vagy a  gombot.
- 4 A ventilátor fordulatszámának beállításához nyomja meg a **FAN SPEED** gombot.

## Automata üzemmód (mesterséges intelligencia)

### Csak hűtő készüléktípus

Ebben az üzemmódban a készülék a szobahőmérséklethez igazodva automatikusan szabályozza a ventilátor fordulatszámát és a hőmérsékletet.

- 1 Kapcsolja be a készüléket.
- 2 Az automata üzemmód kiválasztásához nyomja meg többször a **MODE** gombot.
  - Ekkor az  ikon jelenik meg a kijelzőn.
- 3 Ha a hőmérséklet az elvárnál magasabb vagy alacsonyabb, akkor nyomja meg a  vagy a  gombot, hogy kiválaszthassa a szükséges üzemeltetési kódot.

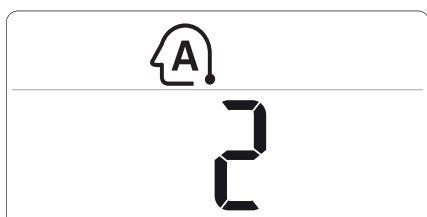

Kód	Utasítások
2	Hűtés
1	Enyhe hűtés
0	Az aktuális szobahőmérséklet szinten tartása
-1	Enyhe fűtés
-2	Fűtés

### MEGJEGYZÉS

- Ebben az üzemmódban a ventilátor sebességfokozatának beállítására nincs lehetőség, de a légtérrelő forgatása automatikus üzemre állítható.

## A Jet üzemmód használata

### A szobahőmérséklet gyors megváltoztatása

E funkcióval nyáron gyorsan lehűthető, télen pedig gyorsan felfűthető a helyiség.

- Hűtő-fűtő készüléktípus: A Jet üzemmód a fűtés, a hűtés és a párátlanítás üzemmóddal együtt használható.
- Csak hűtő készüléktípusnál: A Jet üzemmód a hűtés, a párátlanítás, a ventilátor, az automata és a légtisztító üzemmóddal együtt használható.

- 1 Kapcsolja be a készüléket.
- 2 A kívánt üzemmód kiválasztásához nyomja meg többször a **MODE** gombot.
- 3 Nyomja meg a **JET MODE** gombot.
  - Ekkor a  ikon jelenik meg a kijelzőn.

### MEGJEGYZÉS

- Egyes készüléktípusok esetében a Jet Heating üzemmód nem használható.
- Jet Cooling üzemmódban a készülék 30 percen át erős légáramlással 18 °C-os levegőt fúj.
- Jet Heating üzemmódban a készülék 30 percen át erős légáramlással 30 °C-os levegőt fúj.
- Előfordulhat, hogy a távvezérlő kijelzőjén e funkció használatakor a fentiekhez képest más értékek jelennek meg.

## A ventilátor fordulatszám funkció használata

### A ventilátor fordulatszámának beállítása

- A ventilátor fordulatszámának beállításához nyomja meg többször a **FAN SPEED** gombot.

Kijelző	Fordulatszám
	Magas
	Közepes - Magas
	Közepes
	Közepes - Alacsony
	Alacsony
-	Természetes légáramlás

### MEGJEGYZÉS

- Normál levegőminőség esetén a ventilátor fordulatszámát a készülék automatikusan szabályozza.





- Bizonyos típusú beltéri egységek ikonokkal jelenítik meg a ventilátor fordulatszámát.

F1 → F2 → F3 → F4 → F5



- Egyes készüléktípusokon a kijelző csupán 5 másodpercre jeleníti meg az információkat, majd a kijelző visszaáll a beállított hőmérséklet megjelenítésére.

## A légáramlás irányító funkció használata

E funkcióval a légáramlás irányát függőlegesre (vízszintesre) lehet állítani.

- Nyomja meg többször a   gombot, majd válassza ki a szükséges irányt.
  - Ha azt szeretné, hogy a készülék automatikusan határozza meg a légáramlás irányát, akkor válassza ki az  ikont.

### MEGJEGYZÉS

- Bizonyos készüléktípusok esetén előfordulhat, hogy a légáramlást nem lehet vízszintes irányban beállítani.
- A légtelítő önkényes átállítása meghibásodást okozhat a készülékben.
- A légkondicionáló újraindításakor a készülék a korábbiakban beállított légáramlás irányát veszi figyelembe, ezért a légtelítő pozíciója eltérhet a távvezérlőn megjelenő ikon által ábrázolt pozíciótól. Ilyen esetben nyomja meg a  vagy a  gombot, hogy átállíthassa a légáramlás irányát.
- Előfordulhat, hogy a távvezérlő kijelzőjén e funkció használatakor a fentiekhez képest más értékek jelennek meg.

## Az „On/Off Timer” időzítő beállítása

E funkcióval beállítható, hogy a légkondicionáló a kívánt időben automatikusan be- vagy kikapcsoljon.

### Az időzített bekapcsolás beállítása

1 Nyomja meg többször a  gombot.

- Az alábbi ikon villog a kijelző alján.

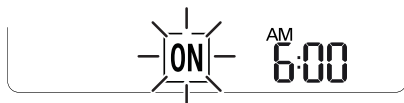

2 Nyomja meg a  gombot, majd a percek beállításához a  gombot.

3 A befejezéshez nyomja meg a **SET/CANCEL** gombot.

- Az időzítő beállítását követően az aktuális idő és az **ON** ikon jelenik meg a kijelzőn. Ez azt jelenti, hogy a kívánt időpont beállításra került.

### Az időzített bekapcsolás törlése

1 Nyomja meg többször a  gombot.

- Az alábbi ikon villog a kijelző alján.

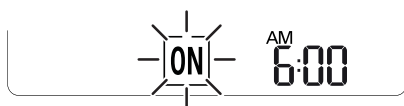

2 A beállított érték törléséhez nyomja meg a **SET/CANCEL** gombot.

### Az időzített kikapcsolás beállítása

1 Nyomja meg többször a  gombot.

- Az alábbi ikon villog a kijelző alján.



2 Nyomja meg a  gombot, majd a percek beállításához a  gombot.

3 A befejezéshez nyomja meg a **SET/CANCEL** gombot.

- Az időzítő beállítását követően az aktuális idő és az **OFF** ikon jelenik meg a kijelzőn. Ez azt jelenti, hogy a kívánt időpont beállításra került.

### MEGJEGYZÉS

- E funkció a Simple Timer üzemmód használata esetén nem érhető el.

### Az időzített kikapcsolás törlése

1 Nyomja meg többször a  gombot.

- Az alábbi ikon villog a kijelző alján.



2 A beállított érték törléséhez nyomja meg a **SET/CANCEL** gombot.

### Az időzítő beállításainak törlése



- Az időzítő beállítási értékeinek törléséhez nyomja meg a  gombot.

## Az elalvás üzemmód használata

E funkcióval beállítható, hogy az elalvást követően a készülék mikor kapcsoljon ki.

- 1 Kapcsolja be a készüléket.
- 2 Nyomja meg többször a  gombot.
  - Az alábbi ikon villog a kijelző alján.



- 3 Az óra kiválasztásához nyomja meg a  vagy a  gombot (maximum 7 óra).
- 4 A befejezéshez nyomja meg a **SET/CANCEL** gombot.
  - Ekkor a  ikon jelenik meg a kijelzőn.

### MEGJEGYZÉS



- Bizonyos típusú beltéri egységek kijelzőjén az  ikon jelenik meg.
- A beltéri egység kijelzőjén 5 másodpercre az 1H - 7H tartomány jelenik meg, majd a kijelző visszaáll a beállított hőmérséklet megjelenítésére.
- Hűtés és párátlanító üzemmódban a hőmérséklet automatikusan 1 °C-ot nő az első 30 percben, majd a következő 30 percben újabb 1 °C-ot emelkedik, hogy biztosított legyen a pihentető alvás.
- A hőmérséklet a beállított értékhez képest legfeljebb 2 °C-ot emelkedik.
- Bár a kijelzőn a ventilátor fordulatszáma manuálisan megváltoztatható, a készülék továbbra is automatikusan szabályozza a ventilátor fordulatszámát.

## A „Simple Timer” egyszerű időzítő üzemmód használata

E funkcióval beállítható, hogy az elalvást követően a készülék mikor kapcsoljon ki.

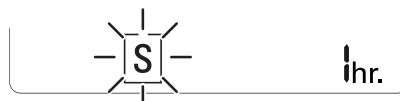
- 1 Kapcsolja be a készüléket.
- 2 Nyomja meg többször a  gombot.
  - Az alábbi ikon villog a kijelző alján.



- 3 Az óra kiválasztásához nyomja meg a  vagy a  gombot (maximum 7 óra).
- 4 A befejezéshez nyomja meg a **SET/CANCEL** gombot.
  - Ekkor a  ikon jelenik meg a kijelzőn.



### MEGJEGYZÉS

- E funkció az „OFF Timer” időzített kikapcsolás üzemmód használata esetén nem érhető el.



## Az energiafogyasztást megjelenítő üzemmód használata (opcionális)

E funkció megjeleníti, hogy a beltéri készülék a működés közben mennyi áramot fogyaszt.

### A pillanatnyi teljesítmény felvétel megjelenítése

- 1 Kapcsolja be a készüléket.
- 2 Nyomja meg az  gombot és tartsa nyomva kb. 3 másodpercig.
  - Az aktuális energiafogyasztás ( vagy ) egy pillanatra megjelenik néhány beltéri egység kijelzőjén.

### Az összesített energiafogyasztás megjelenítése

- 1 Kapcsolja be a készüléket.
- 2 Nyomja meg az  gombot és tartsa nyomva kb. kétszer 3 másodpercig.
  - Az összesített energiafogyasztás () egy pillanatra megjelenik néhány beltéri egység kijelzőjén.

#### MEGJEGYZÉS

- Ezek az információk nem jelennek meg a vezeték nélküli távvezérlő kijelzőjén.
- A **kW** az aktuális teljesítményt jelzi.
- A **kWh** az összesített fogyasztást jelzi.
- Ha az összesített fogyasztás túllépi a maximálisan kijelvezhető 99 kW(h) értéket, a kijelző ezen az értéken marad.
- Az érték a készülék áramtalanításával nullázható.
- A 10 W alatti fogyasztás 0,1 kW(h)-s, míg a 10 W feletti fogyasztás 1 kW(h)-s mértékegységben jelenik meg.
- A tényleges fogyasztás eltérhet a kijelzett fogyasztási értéktől.

## A háttérvilágítás kikapcsolási funkció használata (opcionális)

### A kijelző fényereje



A beltéri egység kijelzőjének háttérvilágítása kikapcsolható

- Ehhez nyomja meg a **LIGHT OFF** gombot.



## A Komfort légterelés funkció használata (opcionális)

### A terelőlemez komfortos beállítása

E funkcióval a terelőlemez beállítható egy előre kijelölt pozícióba, hogy a készülék ne fújja a levegőt közvetlenül a helyiségben tartózkodó személyekre.

- 1 Kapcsolja be a készüléket.
- 2 Nyomja meg többször a **COMFORT AIR** gombot, majd válassza ki a szükséges irányt.
  - Ekkor az  vagy az  ikon jelenik meg a kijelzőn.

### MEGJEGYZÉS

- Bizonyos típusú beltéri egységek kijelzőjén a  vagy a  ikon jelenik meg.
- E funkció a **MODE** vagy a **JET MODE** gomb megnyomása esetén nem érhető el.
- A  gomb megnyomása esetén e funkció nem áll rendelkezésre, és a készülék vízszintes irányú, automatikus mozgásra állítja a terelőlemezt.
- E funkció kikapcsolása esetén a vízszintes terelőlemez az érvényben levő üzemmódnak megfelelően automatikusan mozog.

## Az energiatakarékos üzemmód használata (opcionális)







E funkció hűtés közben minimálisra csökkenti az áramfelvételt, és optimális szintre növeli a beállított hőmérsékletet, hogy kellemes környezet jöjjön létre. Ha a helyiség hőmérséklete 22 °C alatt van, a készülék a hőmérsékletet automatikusan 22 °C-ra állítja. Ha a helyiség hőmérséklete 22 °C felett van, a készülék beállított hőmérséklete változatlan marad.

- 1 Kapcsolja be a készüléket.
- 2 A hűtés üzemmód kiválasztásához nyomja meg többször a **MODE** gombot.
- 3 Nyomja meg az **ENERGY SAVING** gombot.
  - Ekkor az  ikon jelenik meg a kijelzőn.

## Az energiaszabályozó üzemmód használata (opcionális)

- 1 Kapcsolja be a készüléket.
- 2 Nyomja meg az **ENERGY CTRL** gombot.
  - Az egyes lépések kiválasztásához nyomja meg egymást követően többször az **ENERGY CTRL** gombot.

### MEGJEGYZÉS

- 1. lépés: A gép névleges teljesítményigényéhez képest a felvett teljesítmény 20%-kal csökken.
  - A kijelzőn  felirat jelenik meg.
- 2. lépés: A gép névleges teljesítményigényéhez képest a felvett teljesítmény 40%-kal csökken.
  - A kijelzőn  felirat jelenik meg.
- 3. lépés (opcionális): A gép névleges teljesítményigényéhez képest a felvett teljesítmény 60%-kal csökken.
  - A kijelzőn  felirat jelenik meg.
- Bizonyos típusú beltéri egységek kijelzőjén  (1. lépés), illetve  (2. lépés) ikon jelenik meg.
- Ez a funkció a hűtés üzemmóddal együtt használható.
- Energiaszabályozó üzemmód használata esetén a készülék kapacitása csökkenhet.
- A **FAN SPEED** gomb, majd utána a  vagy a  gomb megnyomásával kb. 5 másodpercre megjeleníthető a kívánt hőmérséklet.
- A **ROOM TEMP** gomb megnyomásával a szobahőmérséklet kb. 5 másodpercre megjeleníthető.

## A szűnyogriasztó üzemmód használata

E funkció használatakor a készülék magas frekvenciájú hanghullám kibocsátásával riasztja el a szűnyogokat.

- Nyomja meg a  gombot.

### MEGJEGYZÉS

- E funkciót a légkondicionáló bekapcsolása nélkül is használhatja.

## A speciális funkciók használata

- 1 Kapcsolja be a készüléket.
- 2 A kívánt funkció kiválasztásához nyomja meg többször a **FUNC** gombot.
- 3 A befejezéshez nyomja meg a **SET/CANCEL** gombot.



Kijelző	Utasítások
	A beltéri egységbe érkező levegő megtisztítását szolgálja.
	A kültéri egységek zajszintjének csökkentésére használható.
	Ioncsoportok létrehozásához használható, ezzel megelőzi a bőr kiszáradását.
Po	A beltéri páratartalom gyors csökkentéséhez használható.
	Minimális szobahőmérsékletet tart fent, hogy ne fagyjanak meg a helyiségben található tárgyak.
	A légkondicionáló korábbiakban beállított energiaszint melletti üzemeltetéséhez használható.
	A beltéri egységben keletkező nedvesség eltávolítására szolgál.
SL	Kellemes alvást biztosító környezet kialakítására szolgál.

### MEGJEGYZÉS

- Némelyik funkció bizonyos típusokban nem áll rendelkezésre.
- Előfordulhat, hogy a távvezérlő kijelzőjén egyes funkciók használatakor a fentiekhez képest más értékek jelennek meg.

## A speciális funkciók törlése

- 1 A kívánt funkció kiválasztásához nyomja meg többször a **FUNC** gombot.
- 2 A funkció törléséhez nyomja meg a **SET/CANCEL** gombot.

## A légtisztító üzemmód használata

E funkciók ionrészecskék és szűrő segítségével tiszta, friss levegőt biztosítanak.

Funkció	Kijelző	Utasítások
Ionizáló		Az ionizálóból származó ionrészecskék sterilizálják a levegőben levő baktériumokat és egyéb káros anyagokat.
Plazmaszűrő		Felfogja a beszívott levegőben levő mikroszkopikus méretű szennyező részecskéket, hogy a készülék tiszta, friss levegőt biztosíthasson.

### MEGJEGYZÉS

- E funkciót a légkondicionáló bekapcsolása nélkül is használhatja.
- Bizonyos készüléktípusok esetén a Smoke Away/Plasma funkció bekapcsolásakor a plazmaszűrő és a hűtés jelzőlámpája egyaránt bekapcsol.
- Ne érintse meg működés közben az ionizálót.
- Előfordulhat, hogy a távvezérlő kijelzőjén e funkció használatakor a fentiekhez képest más értékek jelennek meg.

## A csendes üzemmód használata

E funkció csökkenti a kültéri egység zajkibocsátását, és segít megelőzni, hogy nézeteltérés alakuljon ki a szomszédokkal.

- A kijelzőn ikon jelenik meg.

### MEGJEGYZÉS

- E funkció a **MODE**, az **ENERGY CTRL**, illetve a **JET MODE** gomb megnyomása esetén nem érhető el.
- E funkció a hűtés, a fűtés, a párátlanítás, az automatikus átváltó és az automata üzemmóddal együtt használható.

## Az ionizáló funkció használata

E funkció használata során ioncsoportok jönnek létre, amelyek a bőr nedvességének fenntartása érdekében felszívódnak a bőrbe.

- A kijelzőn az ikon jelenik meg kb. 3 másodpercre.

### MEGJEGYZÉS

- Ez a funkció a hűtés, a ventilátor és a légtisztító üzemmóddal együtt használható.

## A Jet Dry üzemmód használata

E funkció a maximálisra növeli a párátlanítási folyamat hatásfokát.

- A kijelzőn az és az ikon jelenik meg.

### MEGJEGYZÉS



- Ez a funkció a hűtés, a párátlanítás, az automata, a ventilátor és a légtisztító üzemmóddal együtt használható.
- Ez a funkció elalvás üzemmódban nem használható.
- E funkció a **MODE** gomb megnyomása esetén nem érhető el.

## Az enyhe fűtés funkció használata

A funkció működésekor a fűtőrendszer egy meghatározott minimális szobahőmérsékletet tart fenn, így olyan esetben, amikor hosszabb ideig – például nyaralás idején – nem tartózkodik senki a helyiségben, ne hűljenek át teljesen az ott található tárgyak.

- A kijelzőn az  és az  ikon jelenik meg.

### MEGJEGYZÉS

- Ez a funkció a fűtés üzemmóddal együtt használható.
- Az enyhe fűtés funkció használata közben a , , **MODE** vagy a **FAN SPEED** gomb megnyomását követően a készülék visszaáll a következő állapotba: fűtés üzemmód, 30 °C- és magas ventilátor fordulatszám.
- Ha az enyhe fűtés üzemmód használata közben megnyomják a **JET MODE** gombot, akkor nem a gyors fűtés, hanem a nagy teljesítményű „Power Heating” funkció lép azonnal érvénybe. (csak a Power Heating funkcióval rendelkező készüléktípusok esetében)
- Meghibásodás esetén a művelet leállítható, hogy ne keletkezzen kár a készülékben.
- Enyhe fűtés üzemmódban a **COMFORT AIR** és a  gomb nem működtethető.

## Az automatikus tisztítás funkció használata

Hűtés és párátlanító üzemmódban nyirkossá válik a beltéri egység belseje. E funkció használatával megszüntethető a nyirkosság.



- A kijelzőn az  ikon jelenik meg.

### MEGJEGYZÉS

- Az automatikus tisztítás funkció használatakor bizonyos gombok nem működtethetők.
- A légkondicionáló kikapcsolását követően a ventilátor további 30 percig működésben marad, és belülről kiszáritja a beltéri egységet.

## A pihentető alvás üzemmód használata

E funkció használatakor a légkondicionáló automatikus üzemmódba lép, hogy kellemes alvást biztosító környezetet hozzon létre.

- A kijelzőn az  és az  ikon jelenik meg.

### MEGJEGYZÉS

- Ez a funkció a hűtés üzemmóddal együtt használható.
- A funkció bekapcsolása után 30 perccel a tereplémez mozgása leáll és közvetett légáramlást biztosít még abban az esetben is, ha a hőmérséklet nem érte el az elvárt optimális alvási hőmérsékletet.
- A kellemes alvási környezet egyéneenként változhat.

## Készülékek intelligens csatlakoztatása

### A Wi-Fi párosítási funkció használata

Ha a készüléket csatlakoztatják az otthoni Wi-Fi hálózathoz, a légkondicionálót egy okostelefonra telepíthető alkalmazás segítségével is lehet távvezérelni.

- Nyomja meg egyszerre az  és a **JET MODE** gombot, majd tartsa őket nyomva kb. 3 másodpercig.

### MEGJEGYZÉS

- Ezek az információk nem jelennek meg a vezeték nélküli távvezérlő kijelzőjén.
- Ha további információkra van szüksége, tekintse át a Wi-Fi modul használati utasítását.

## Az intelligens diagnosztika funkció használata (opcionális)

Az intelligens diagnosztika funkció használatával gyorsan megtekinthetők a termék karbantartási információi.

- Egyszerűen ellenőrizhető a légkondicionáló üzemállapota.
- Könnyen érthető hibaüzenetek.
- Fokozza a készülék teljesítményét és növeli az élettartamát.

- 1** Keresse meg és töltsse le az **LG A/C Smart Diagnosis** alkalmazást a Google play vagy az App store tárhelyről.
- 2** Kattintson a telefonján a főképernyőn található **Receive** gombra.
- 3** Irányítsa az eszközt a beltéri egység felé, majd nyomja meg a **ROOM TEMP** gombot és tartsa nyomva kb. 5 másodpercig.

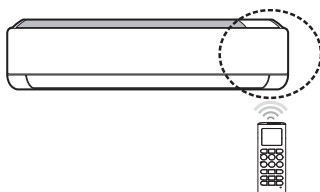

- 4** Vigye a telefont a beltéri egység közelébe.
  - A készülék hangjelzéseket küld a telefon felé.
- 5** Erősítse meg a telefonján a beérkezett információkat.

### MEGJEGYZÉS

- Teremtse csendes környezetet, ellenkező esetben a telefon nem fogja megfelelően érzékelni a készülék által kiadott hangjelzéseket.

# KARBANTARTÁS

## FIGYELMEZTETÉS

- A karbantartási munkák megkezdése előtt az áramütés elkerülése érdekében kapcsolja ki a készüléket, és húzza ki a tápkábel csatlakozódugóját a hálózati csatlakozóaljzattól.

Ha a légkondicionálót huzamosabb ideig nem kívánja használni, szárítsa ki a készüléket, hogy a lehető legjobb állapotban tarthassa a készüléket az üzemszünet alatt. Rendszeresen tisztítsa meg a készüléket, hogy a készülék optimálisan működhessen és megelőzhető legyen a meghibásodások.

- Üzemeltesse a készüléket 3-4 órán át ventilátor üzemmódban, hogy a készülék kiszáradhasson, majd áramtalanítsa az készüléket. A nedvesen maradt alkatrészek meghibásodást okozhatnak a készülékben.
- A légkondicionáló újbóli használata előtt üzemeltesse a készüléket 3-4 órán át ventilátor üzemmódban, hogy a készülék alkatrészei kiszáradhassanak. Ez a nyirkosság miatt keletkezett szag eltávolítását is elősegíti.

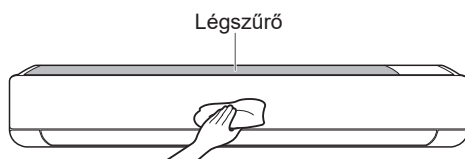

- A funkciók a készülék típusától függően eltérők lehetnek.

Típus	Utasítások	Időszak
<b>Légszűrő</b>	Tisztítsa ki porszívóval vagy mossa ki kézzel.	Kéthetente
<b>Háromrétegű szűrő</b>	Tisztítsa meg porszívóval vagy egy kefével.	Háromhavonta
<b>3M szűrő</b>	Tisztítsa meg porszívóval vagy egy kefével.	Félévente
<b>Ionizáló (opcionális)</b>	Használjon száraz fültisztító pálcikát a por eltávolításához.	Félévente
<b>Beltéri egység</b>	A készülék külsejének megtisztításához használjon egy puha, száraz rongyot.	Rendszeresen
	Kérje szakember segítségét a kondenzvíz csepegtetőtálcájának megtisztításához.	Évente
	Kérje szakember segítségét a kondenzvíz leeresztő tömlőjének megtisztításához.	Négyhavonta
	Cserélje ki a távvezérlőben az elemeket.	Évente
<b>Kültéri egység</b>	Kérje szakember segítségét a hőcserélő tekercseinek és a panel nyílásainak megtisztításához. (Kérjen tanácsot egy szakembertől.)	Évente
	Kérje szakember segítségét a ventilátor megtisztításához.	Évente
	Kérje szakember segítségét a kondenzvíz csepegtetőtálcájának megtisztításához.	Évente
	Vizsgáltsa meg szakemberrel, hogy a ventilátor részegységei nem lazultak-e meg.	Évente
	Tisztítsa meg légfúvatással az elektromos alkatrészeket.	Évente

### VIGYÁZAT

- A szűrők tisztításakor legfeljebb 40 °C-os hőmérsékletű vizet használjon, ellenkező esetben deformálódás vagy elszíneződés keletkezhet.
- A szűrők tisztításához ne használjon illó anyagokat, mert azok sérülést okozhatnak a termék felületén.
- Ne mossa ki a 3M szűrőt vízben, mert a víz tönkretetheti a szűrőt (opcionális).
- Ne mossa ki a Háromrétegű szűrőt vízben, mert a víz tönkretetheti a szűrőt (opcionális).

## A légszűrő megtisztítása

A légszűrőket kéthetente tisztítsa meg. Szükség esetén ennél gyakrabban is megtisztíthatja őket.

### MEGJEGYZÉS

- Ha a légszűrőt meghajlítják, akkor akár el is törhet.
- A légszűrő helytelen beszerelése esetén por és egyéb szennyeződések juthatnak be a beltéri egységbe.

### 1. típus

- 1 Kapcsolja ki a készüléket, és húzza ki a tápkábel csatlakozódugóját a hálózati csatlakozóaljzatból.
- 2 Nyissa fel az elülső takarólemezt.
  - Emelje fel kissé a takarólemez mindkét oldalát.
- 3 Fogja meg a légszűrők gombjait, húzza le egy kissé őket, majd emelje ki a szűrőket a beltéri egységből.

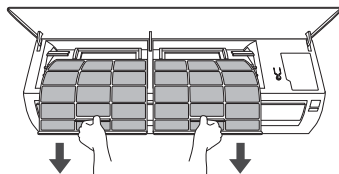

- 4 A szűrő megtisztításához használjon porszívót vagy semleges mosószeres langyos vizet.
- 5 Árnyékos helyen szárítsa ki a szűrőket.
- 6 Akassza be a légszűrők kampóit az elülső takarólemezbe.

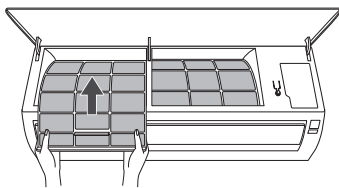

- 7 Ellenőrizze a takarólemez szélén, hogy a szűrők megfelelően be lettek-e szerelve.

### 2. típus

A felső szűrőt könnyedén beszerelheti, ha a szűrőt a beltéri egység teteje felől helyezi be.

- 1 Kapcsolja ki a készüléket, és húzza ki a tápkábel csatlakozódugóját a hálózati csatlakozóaljzatból.
- 2 Fogja meg a légszűrő gombját és kissé emelje fel a szűrőt.

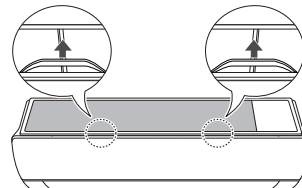

- 3 Vegye ki a szűrőt a beltéri egységből.

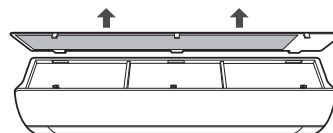

- 4 A szűrő megtisztításához használjon porszívót vagy semleges mosószeres langyos vizet.
- 5 Árnyékos helyen szárítsa ki a szűrőt.
- 6 Akassza be a légszűrő kampóit az elülső takarólemezbe.

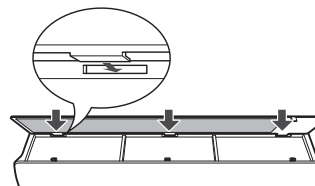

- 7 Nyomja le a kampókat, hogy a szűrő a helyére kerülhessen.

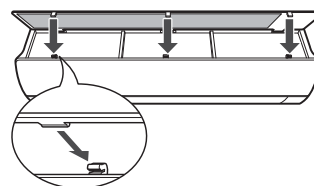

- 8 Ellenőrizze a takarólemez szélén, hogy a szűrő megfelelően be lett-e szerelve.

## A 3M és a háromrétegű szűrő megtisztítása (opcionális)

- 1 Kapcsolja ki a készüléket, és húzza ki a tápkábel csatlakozódugóját a hálózati csatlakozóaljzatból.
- 2 Vegye ki a légszűrőket a beltéri egységből.
- 3 Vegye ki a 3M és a háromrétegű szűrőket a beltéri egységből.

### 1. típus

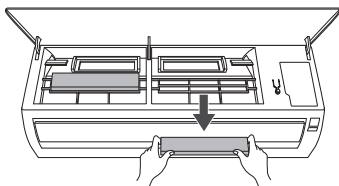

### 2. típus

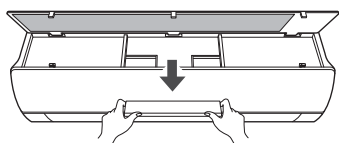

- 4 A szűrők megtisztításához használjon porszívót.

- 5 Helyezze be a 3M és a háromrétegű szűrőket.

### 1. típus

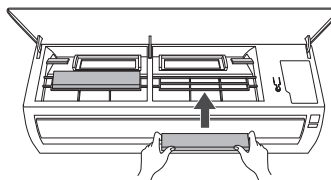

### 2. típus

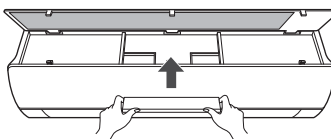

- 6 Helyezze vissza a légszűrőket.

- 7 Ellenőrizze a takarólemez szélén, hogy a szűrők megfelelően be lettek-e szerelve.

### MEGJEGYZÉS

- A 3M és a háromrétegű szűrő jellemzői készüléktípusonként változhatnak. Ugyanez vonatkozik arra is, hogy hova kell elhelyezni a készülékben a 3M és a háromrétegű szűrőt.

# HIBAELHÁRÍTÁS

## Öndiagnosztizáló funkció

A készülék beépített öndiagnosztizáló funkcióval rendelkezik. Meghibásodás esetén a beltéri egység jelzőlámpája 2 másodpercenként felvillan. Ha ezt tapasztalja, vegye fel a kapcsolatot a helyi márkakereskedővel vagy a szervizközponttal.

## Szervizközpont értesítése előtti teendők

Kérjük, mielőtt a szervizközponthoz fordulna segítségért, ellenőrizze az alábbiakban leírtakat. Ha a meghibásodás továbbra is fennáll, értesítse a helyi szervizközpontot.

Hibajelenség	Lehetséges ok	Megoldási javaslat
<b>A légkondicionáló rendellenesen működik.</b>	Égett szag árad a készülékből, és a készülék furcsa hangokat ad ki.	<ul style="list-style-type: none"><li>• Kapcsolja ki a légkondicionálót, húzza ki a tápkábel csatlakozódugóját a csatlakozóaljzatból vagy szüntesse meg a készülék tápellátását, majd értesítse a szervizközpontot.</li></ul>
	Alacsony páratartalom esetén is víz csepeg a beltéri egységből.	
	A tápkábel megsérült vagy túlzottan felhevül.	
	Egy kapcsoló, egy megszakító (biztonsági, földelő) vagy egy biztosíték rendellenesen működik.	
	Az egység az öndiagnosztizálást követően hibakódot jelenít meg.	
<b>A légkondicionáló nem működik.</b>	A légkondicionáló nincs csatlakoztatva a hálózati csatlakozóaljzathoz.	<ul style="list-style-type: none"><li>• Ellenőrizze, hogy a tápkábel csatlakozódugóját bedugták-e a hálózati csatlakozóaljzatba, illetve, hogy a hálózati leválasztó kapcsolók be vannak-e kapcsolva.</li></ul>
	Az egyik biztosíték kioldott vagy a készülék nem kap tápáramot.	<ul style="list-style-type: none"><li>• Cserélje ki a biztosítékot vagy ellenőrizze, hogy kioldott-e a megszakító.</li></ul>
	Áramszünet keletkezett.	<ul style="list-style-type: none"><li>• Áramszünet esetén kapcsolja ki a légkondicionálót.</li><li>• Az áramellátás helyreállítását követően várjon 3 percet, mielőtt bekapcsolná a légkondicionálót.</li></ul>
	Túl magas vagy túl alacsony feszültség szint.	<ul style="list-style-type: none"><li>• Ellenőrizze, hogy kioldott-e a megszakító.</li></ul>
	A légkondicionáló az előre beállított időpontban kikapcsolt.	<ul style="list-style-type: none"><li>• Kapcsolja be a légkondicionálót.</li></ul>
	A távvezérlőben az elemek pólusai helytelen irányban helyezkednek el.	<ul style="list-style-type: none"><li>• Biztosítsa, hogy a távvezérlőben az elemek pólusai megfelelő irányban helyezkedjenek el.</li><li>• Ha az elemek megfelelően vannak behelyezve, de a légkondicionáló továbbra sem működik, akkor cserélje ki az elemeket és próbálja meg ismét bekapcsolni a készüléket.</li></ul>

Hibajelenség	Lehetséges ok	Megoldási javaslat
<b>A légkondicionáló nem fúj ki hideg levegőt.</b>	Nincs megfelelő levegőkeringetés.	<ul style="list-style-type: none"> <li>• Ügyeljen rá, hogy ne legyen a légkondicionáló előtt olyan függöny, árnyékoló vagy bútor, amely akadályozná a készülékből kiáramló levegő terjedését.</li> </ul>
	A légszűrő beszennyeződött.	<ul style="list-style-type: none"> <li>• Kéthetente tisztítsa meg a légszűrőt.</li> <li>• További információkért lásd „A légszűrő megtisztítása” fejezetet.</li> </ul>
	Túl magas szobahőmérséklet.	<ul style="list-style-type: none"> <li>• Nyáron több időre lehet szükség a helység levegőjének lehűtésére. Ilyen esetben kapcsolja be a Jet üzemmódot, hogy gyorsan lehűthesse a beltéri levegőt.</li> </ul>
	A hideg levegő kiszökik a helyiségből.	<ul style="list-style-type: none"> <li>• Gondoskodjon róla, hogy a helyiség szellőzőnyílásain keresztül ne áramolhasson ki a hideg levegő.</li> </ul>
	Az elvárt hőmérséklet magasabb, mint a beállított hőmérséklet.	<ul style="list-style-type: none"> <li>• Állítsa az elvárt hőmérsékletet alacsonyabb értékre, mint az aktuális hőmérséklet értéke.</li> </ul>
	Valamilyen hőforrás található a közelben.	<ul style="list-style-type: none"> <li>• A légkondicionáló használata közben kerülje az egyéb hőkibocsátó eszközök, például az elektromos sütők vagy a gázégők használatát.</li> </ul>
	A készülék ventilátor üzemmódra van állítva.	<ul style="list-style-type: none"> <li>• Ventilátor üzemmódban a légkondicionáló hűtés vagy fűtés nélkül áramoltatja ki a levegőt.</li> <li>• Állítsa hűtés üzemmódba a készüléket.</li> </ul>
	Túl magas a kültéri hőmérséklet.	<ul style="list-style-type: none"> <li>• Lehet, hogy magasabb hűtési fokozatra kell állítani a készüléket.</li> </ul>
<b>A ventilátor fordulatszámát nem lehet beállítani.</b>	A készülék Jet vagy az automata üzemmódra van állítva.	<ul style="list-style-type: none"> <li>• Bizonyos üzemmódokban nem lehet szabályozni a ventilátor fordulatszámát. Válasszon olyan üzemmódot, amely lehetőséget ad a fordulatszám szabályozására.</li> </ul>
<b>A hőmérsékletet nem lehet beállítani.</b>	A készülék ventilátor vagy Jet üzemmódra van állítva.	<ul style="list-style-type: none"> <li>• Bizonyos üzemmódokban nem lehet szabályozni a hőmérsékletet. Válasszon olyan üzemmódot, amely lehetőséget ad a hőmérséklet szabályozására.</li> </ul>
<b>A légkondicionáló működés közben leáll.</b>	A légkondicionálót váratlanul kikapcsolt.	<ul style="list-style-type: none"> <li>• Lehet, hogy az időzítés érvénybe lépett, és emiatt a készülék kikapcsolt. Ellenőrizze az időzítő beállítási paramétereit.</li> </ul>
	A készülék működése közben áramkimaradás történt.	<ul style="list-style-type: none"> <li>• Várja meg, amíg helyreáll az áramellátás. Ha a készülékben engedélyezve volt az automatikus újraindítás funkció, akkor a készülék az áramszolgáltatás helyreállítását követően csak több perc múlva fogja folytatni a megszakított folyamatokat.</li> </ul>
<b>A beltéri egység azt követően is működik, hogy megszüntették az áramellátását.</b>	A készülék az automatikus tisztítási műveletet végzi.	<ul style="list-style-type: none"> <li>• Hagyja, hogy az automatikus tisztítás befejeződjön, mert így biztosítható, hogy a készülék belsejében megszűnjön a nyirkosság. Ha nem kívánja elvégeztetni a tisztítási műveletet, kapcsolja ki a készüléket.</li> </ul>

Hibajelenség	Lehetséges ok	Megoldási javaslat
<b>A beltéri egység szellőzőnyílásain át pára áramlik ki.</b>	A légkondicionálóból kiáramló hűtött levegő miatt keletkezik a pára.	<ul style="list-style-type: none"> <li>Ez a jelenség akkor fordul elő, ha megemelkedik a szobahőmérséklet.</li> </ul>
<b>Víz csepeg a kültéri egységből.</b>	Fűtés üzemmód alkalmazása esetén kondenzvíz csepeg a hőcserélőből.	<ul style="list-style-type: none"> <li>Ha ezt tapasztalja, akkor egy vízleeresztő tömlőt kell szerelni az alsó tálca alá. Forduljon szakemberhez.</li> </ul>
<b>Zaj vagy rezgés tapasztalható.</b>	<p>Az átváltó szelep működése miatt a készülék elindulásakor vagy leállításakor egy kattánás hallható. Nyikorgó hang: A hirtelen hőmérsékletváltozás miatti zsugorodás vagy tágulás következtében a beltéri egység műanyag alkatrészei adják ki a nyikorgó hangot.</p> <p>Áramlás vagy fűvás hangja: A hang a légkondicionálóban levő hűtőközeg áramlása miatt keletkezik.</p>	<ul style="list-style-type: none"> <li>Ezek üzemszerű jelenségek. A hanghatások meg fognak szűnni.</li> </ul>
<b>A beltéri egység valamilyen szagot áraszt.</b>	A beltéri egységbe áramló levegővel együtt a készülék különböző szagokat (például cigarettafüstöt) is beszívhat, amelyek később kiáramlanak a készülékből	<ul style="list-style-type: none"> <li>Ha a szag nem szűnik meg, ki kell cserélni a szűrőt. Ha a szűrőcsere sem segít, kérje a szervizközpont segítségét a hőcserélő kitisztításához.</li> </ul>
<b>A légkondicionáló nem fúj ki meleg levegőt.</b>	A fűtés üzemmód érvénybe lépésekor a terelőlemez majdnem zárt állapotban van, és annak ellenére, hogy a kültéri egység működik, nem áramlik ki levegő a készülékből.	<ul style="list-style-type: none"> <li>Ez egy üzemszerű jelenség. Kérjük, várja meg, amíg az egység elegendő meleg levegőt hoz létre ahhoz, hogy kiáramoltassa a beltéri egységen keresztül.</li> </ul>
	A kültéri egység jégtelenítő üzemmódban működik.	<ul style="list-style-type: none"> <li>Fűtés üzemmódban a külső hőmérséklet csökkenése esetén jég/dér képződik a tekerceken. A jégtelenítő funkció használatakor a készülék eltávolítja a jégréteget a tekercsről. A folyamat befejezéséhez kb. 15 percre van szükség.</li> </ul>
	Túl alacsony a kültéri hőmérséklet.	<ul style="list-style-type: none"> <li>Lehet, hogy magasabb fűtési fokozatra kell állítani a készüléket.</li> </ul>

## MEGJEGYZÉS

- Némelyik funkció bizonyos típusokban nem áll rendelkezésre.

A Y[ ʎ[ mfg