



MANUAL DE UTILIZARE

LG UltraGear™ Gaming Monitor

(MONITOR LED*)

* Monitoarele LG cu LED-uri sunt monitoare cu iluminare de fundal LED.

Citiți acest manual cu atenție înainte de a utiliza produsul și păstrați-l pentru consultări ulterioare.

24GN650

27GN650

27GN65S

32GN650

32GN63T

www.lg.com

Drepturi de autor © 2019 LG Electronics Inc. Toate drepturile rezervate.

CUPRINS

LICENȚĂ.....3

INFORMAȚII DE NOTIFICARE PRIVIND SOFTWARE-UL OPEN SOURCE4

ASAMBLARE ȘI PREGĂTIRE4

- Driveri și software acceptate..... 5
- Descrierea produsului și butoanelor 5
 - Utilizarea butonului joystick
- Mutarea și ridicarea monitorului 6
 - Instalarea pe masă
 - Reglarea înălțimii suportului
 - Reglarea unghiului
 - Caracteristică pivot
 - Ordonarea cablurilor
 - Utilizarea blocării Kensington
 - Instalarea plăcii de montare pe perete
 - Instalarea pe perete

UTILIZAREA MONITORULUI 15

- Conectarea la PC 16
 - Conexiunea HDMI
 - Conexiunea DisplayPort
- Conectarea dispozitivelor AV 17
 - Conexiunea HDMI
- Conectarea dispozitivelor periferice..... 17
 - Conectarea căștilor
- Actualizarea software-ului prin USB..... 18

SETĂRILE UTILIZATORULUI 19

- Activarea meniului principal..... 19
 - Caracteristici Meniu principal
- Setările utilizatorului..... 21
 - Setările meniului

DEPANARE 34

SPECIFICAȚIILE PRODUSULUI. 37

- Mod asistență din fabrică..... 43
- Sincronizare HDMI (video)..... 45
- LED de alimentare..... 47

LICENȚĂ

Fiecare model are licențe diferite. Vizitați www.lg.com pentru mai multe informații legate de licență.



Termenii HDMI, HDMI High-Definition Multimedia Interface și sigla HDMI sunt mărci comerciale sau mărci comerciale înregistrate ale HDMI Licensing Administrator, Inc. în Statele Unite și în alte țări.

INFORMAȚII DE NOTIFICARE PRIVIND SOFTWARE-UL OPEN SOURCE

Pentru a obține codul sursă din GPL, LGPL, MPL și alte licențe open source, care sunt conținute în acest produs, vă rugăm să vizitați <http://opensource.lge.com>.

În plus față de codul sursă, toate condițiile licenței, denegările de responsabilitate privind garanția și notele despre drepturile de autor la care se face referire sunt disponibile pentru descărcare.

LG Electronics va oferi și codul sursă pe CD-ROM în schimbul unei sume care să acopere costurile unei asemenea distribuții (cum ar fi costurile suporturilor media, de transport și de procesare), în urma unei solicitări prin e-mail la opensource@lge.com. Această ofertă este valabilă pentru o perioadă de trei ani de la data ultimului transport al acestui produs. Această ofertă este valabilă pentru orice persoană care primește aceste informații.

ASAMBLARE ȘI PREGĂTIRE



ATENȚIE

- Utilizați întotdeauna componente originale pentru a asigura siguranța și performanța produsului.
- Orice deteriorări sau vătămări corporale cauzate de utilizarea componentelor contrafăcute nu vor fi acoperite de garanție.
- Se recomandă să utilizați componentele furnizate.
- Dacă utilizați cabluri generice care nu sunt autorizate de LG, este posibil ca ecranul

să nu se afișeze sau este posibil să existe interferență.

- Ilustrațiile prezente în acest document reprezintă proceduri tipice, prin urmare pot să difere față de produsul propriu-zis.
- Atunci când asamblați produsul nu aplicați substanțe străine (uleiuri, lubrifianți etc.) pe piesele prevăzute cu șurub. (Riscați să deteriorați produsul.)
- Aplicarea unei forțe excesive în momentul strângerii șuruburilor poate cauza deteriorarea monitorului. Deteriorarea provocată în acest mod nu va fi acoperită de garanția produsului.
- Nu transportați monitorul răsturnat, ținându-l doar de bază. Acest lucru poate conduce la căderea monitorului de pe suport și poate cauza vătămări corporale.
- Atunci când ridicați sau mutați monitorul, nu atingeți ecranul monitorului. Forța aplicată ecranului monitorului poate determina deteriorarea acestuia.
- Pentru modelul de undă, spre deosebire de metoda generală de învelire, este aplicat la materialul sclipitor în materialul neprelucrat. Fără o aparență decojită, are o durabilitate bună. Vă rugăm folosiți cu încredere deoarece nu este nici o problemă pentru folosirea produsului.



NOTĂ

- Componentele ar putea arăta diferit față de cele prezentate aici.
- Fără o notificare prealabilă, toate informațiile despre produs și specificațiile din acest manual fac obiectul modificărilor în scopul îmbunătățirii performanțelor produsului.
- Pentru a achiziționa accesorii opționale, vizitați un magazin de produse electronice sau un site pentru cumpărături online sau contactați magazinul distribuitorului de la care ați achiziționat produsul.
- Cablul de alimentare furnizat poate diferi în funcție de regiune.

drivere și software acceptate

Se poate descărca și instala ultima versiune a website-ului LGE (www.lg.com).

drivere și software	Prioritate de instalare
Driver pentru monitor	Recomandat
OnScreen Control	Recomandat

Descrierea produsului și butoanelor

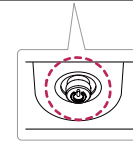







Buton Joystick

Utilizarea butonului joystick

Puteți controla cu ușurință funcțiile monitorului prin apăsarea butonului joystick sau prin deplasarea la stânga/dreapta cu degetul.

Funcții de bază

		Pornire	Apăsați butonul joystick o dată cu degetul pentru a porni monitorul.
		Oprire	Apăsați și mențineți apăsat butonul joystick o dată cu degetul pentru a opri monitorul.
		Control volum	Puteți regla volumul prin deplasarea butonului joystick la stânga/dreapta.
		Controlați luminozitatea ecranului	Puteți controla luminozitatea ecranului prin deplasarea butonului joystick în sus/jos.

! NOTĂ

- Butonul joystick este situat în partea inferioară a monitorului.

Mutarea și ridicarea monitorului

Atunci când mutați sau ridicați monitorul, respectați aceste instrucțiuni pentru a împiedica zgărierea sau deteriorarea acestuia și pentru a asigura transportul sigur, indiferent de forma sau dimensiunea sa.

- Se recomandă așezarea monitorului în cutia originală sau în ambalaj înainte de a încerca să-l mutați.
- Înainte de a muta sau de a ridica monitorul, deconectați cablul de alimentare și toate celelalte cabluri.
- Țineți ferm părțile inferioare și laterale ale cadrului monitorului. Nu țineți de panoul propriu-zis.

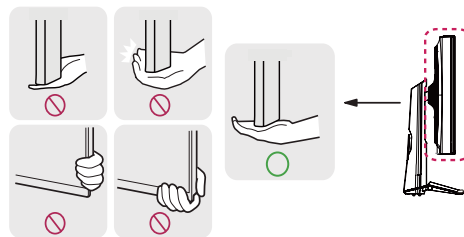

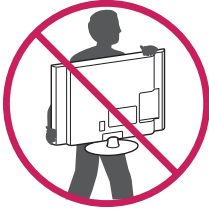

- Atunci când țineți monitorul în mâini, ecranul nu trebuie să fie orientat spre dvs., pentru a împiedica zgârierea acestuia.
- Atunci când transportați monitorul, nu îl expuneți la șocuri sau la vibrații excesive.
- La mutarea monitorului, țineți-l în poziție verticală, nu-l culcați nicodată pe o parte și nu-l înclinați în lateral.



ATENȚIE

- Pe cât posibil, evitați atingerea ecranului monitorului.
 - Aceasta poate avea drept rezultat deteriorarea ecranului sau a unora dintre pixelii utilizați pentru a crea imaginile.



- Dacă utilizați panoul monitorului fără baza stativului, butonul de joystick al acestuia poate cauza destabilizarea și căderea monitorului, provocând răni sau deteriorarea acestuia. În plus, acest lucru poate duce la funcționarea necorespunzătoare a butonului de joystick.

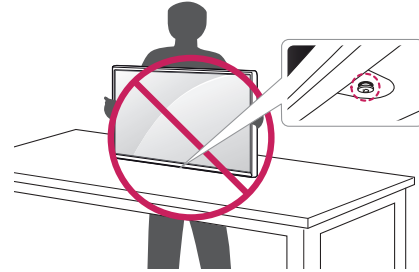

Instalarea pe masă

- Ridicați monitorul și așezați-l pe masă în poziție verticală. Așezați-l la o distanță de cel puțin 100 mm de perete pentru a asigura o ventilare suficientă.

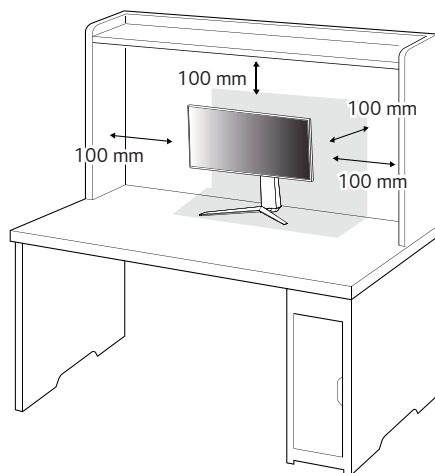

ATENȚIE

- Înainte de instalarea sau mutarea monitorului, scoateți cablul de alimentare din priză. Există risc de electrocutare.
- Asigurați-vă că utilizați cablul de alimentare furnizat în pachetul produsului și conectați-l la priză cu împănântare.
- Dacă aveți nevoie de un alt cablu de alimentare, vă rugăm să vă contactați distribuitorul local sau cel mai apropiat magazin cu amănuntul.

Reglarea înălțimii suportului

- 1 Așezați monitorul fixat pe baza suportului în poziție verticală.
- 2 Prindeți ferm monitorul cu ambele mâini și dirijați-l.

Max. 110,0 mm

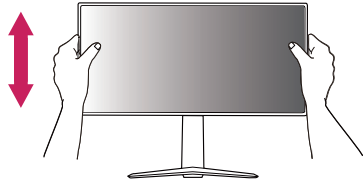

! AVERTISMENT



- La reglarea înălțimii ecranului, nu puneți mâna pe corpul suportului, pentru a evita vătămarea degetelor.

Reglarea unghiului

- 1 Așezați monitorul fixat pe baza suportului în poziție verticală.
 - 2 Reglați unghiul ecranului.
- Unghiul ecranului poate fi reglat înainte sau înapoi între -5° și 15° pentru o vizionare confortabilă.

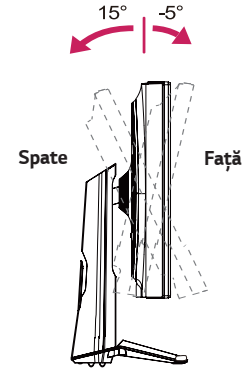

! AVERTISMENT

- Atunci când reglați unghiul, nu țineți stativul așa cum se arată în ilustrația următoare. Vă puteți răni degetele.



- Aveți grijă să nu atingeți sau să apăsați zona ecranului atunci când reglați unghiul monitorului.

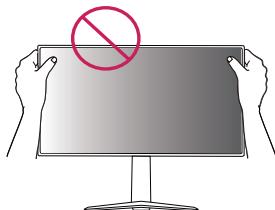

Caracteristică pivot

Caracteristica pivot permite rotirea monitorului cu 90 de grade în sens orar.

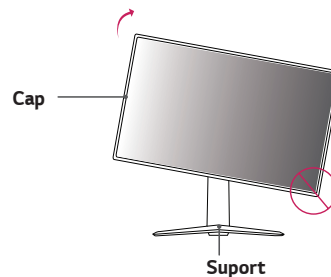

! AVERTISMENT

- Pentru a evita zgârierea bazei suportului, asigurați-vă că la rotirea monitorului cu ajutorul caracteristicii pivot, suportul nu intră în contact cu monitorul.

- 1 Ridicați monitorul până la înălțimea maximă.

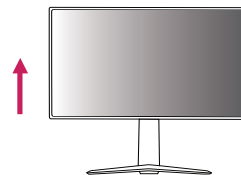

- 2 Reglați unghiul monitorului în direcția săgeții, după cum se prezintă în figură.

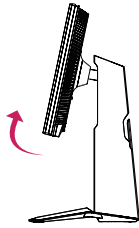

- 3 Rotiți monitorul în sens orar, după cum se prezintă în figură.



- 4 Finalizați instalarea prin rotirea monitorului cu 90°, după cum este indicat mai jos.



! NOTĂ

- Caracteristica pivot automat a afișajului nu este acceptată.
- Ecranul poate fi rotit cu ușurință cu ajutorul tastei de comenzi rapide pentru pivotarea ecranului furnizată împreună cu sistemul de operare Windows. Rețineți că este posibil ca unele versiuni de Windows și unele drivere de placă video să utilizeze setări diferite pentru tasta de pivotare a ecranului sau să nu accepte deloc tasta de pivotare.

Ordonarea cablurilor

Aranjați cablurile utilizând carcasa conectorului de intrare după cum este prezentat în imagine.

(27GN650, 27GN65S, 32GN650, 32GN63T)

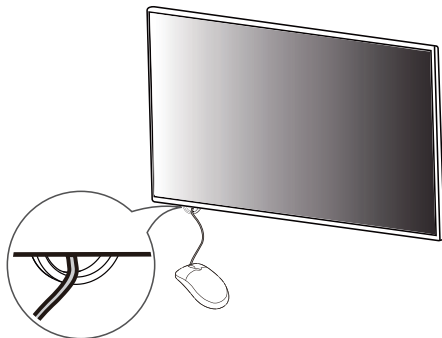

(24GN650, 27GN650, 27GN65S, 32GN650, 32GN63T)

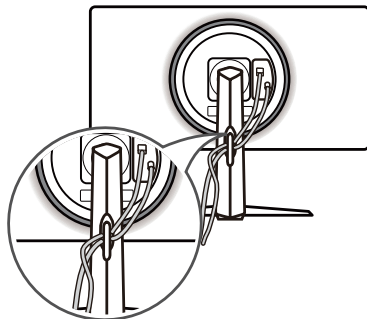

Utilizarea blocării Kensington

Conectorul pentru sistemul de securitate Kensington este amplasat în partea de jos a monitorului.

Pentru mai multe informații privind instalarea și utilizarea, consultați manualul de utilizare pentru blocarea Kensington sau vizitați site-ul Web la adresa <http://www.kensington.com>.

Fixați monitorul de o masă cu ajutorul sistemului de securitate Kensington.

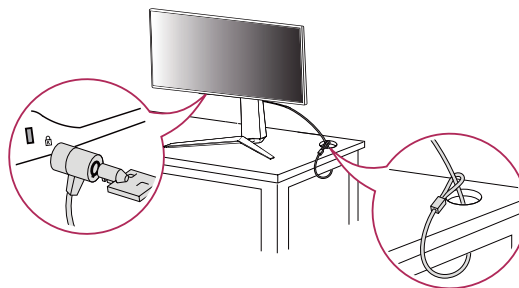

! NOTĂ

- Sistemul de securitate Kensington este opțional. Puteți obține accesorii opționale de la majoritatea magazinelor de produse electronice.

Instalarea plăcii de montare pe perete

Acest monitor îndeplinește specificațiile pentru placa de montare pe perete sau pentru alte dispozitive compatibile.

- 1 Așezați ecranul cu fața în jos. Pentru a proteja panoul monitorului (ecranul), acoperiți suprafața cu un material textil moale sau cu pernița de protecție a monitorului inclusă în ambalajul produsului.
- 2 Scoateți cele patru șuruburi strânse pe partea din spate a monitorului.
- 3 Așezați placa de montare pe perete pe monitor și aliniați-o cu orificiile șuruburilor.
- 4 Strângeți cele patru șuruburi cu o șurubelniță pentru a fixa placa pe monitor.

! NOTĂ

- Placa de montare pe perete este comercializată separat.
- Pentru mai multe informații privind instalarea, consultați ghidul de instalare a plăcii de montare pe perete.
- Procedați cu atenție pentru a nu aplica o forță prea mare la montarea plăcii de montare pe perete deoarece ar putea deteriora ecranul

Instalarea pe perete

Instalați monitorul la o distanță cel puțin 100 mm de perete și lăsați un spațiu de aproximativ 100 mm de fiecare parte a monitorului pentru a asigura o ventilație suficientă. Instrucțiunile detaliate privind instalarea pot fi obținute de la magazinul distribuitorului local. Ca alternativă, consultați manualul pentru a afla cum să instalați și să configurați consola înclinată de montare pe perete.

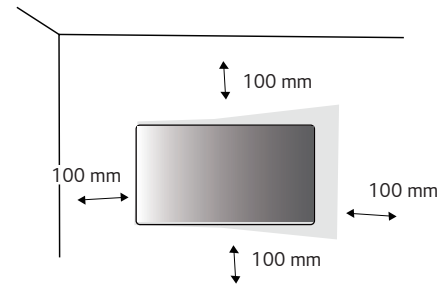

Pentru a instala monitorul pe perete, atașați o consolă de montare pe perete (opțională) la partea din spate a monitorului.

Asigurați-vă că suportul de montare pe perete este bine fixat de monitor și de perete.

- 1 În cazul în care utilizați șuruburi mai lungi decât cele standard, este posibil ca produsul să fie deteriorat intern.
- 2 Un șurub care nu este conform cu standardul VESA poate deteriora produsul și poate cauza căderea monitorului. LG Electronics nu este răspunzător pentru niciun accident legat de utilizarea șuruburilor nestandard.

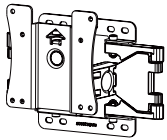
Montare pe perete (mm)	100 x 100
Șurub standard	M4 x L10
Număr de șuruburi	4
Placă de montare pe perete (opțională)	LSW 149 

! NOTĂ

- Utilizați șuruburile specificate de standardele VESA.
- Kitul de montare pe perete include ghidul de instalare și toate piesele necesare.
- Consola de montare pe perete este opțională. Puteți obține accesorii opționale de la distribuitorul dvs. local.
- Lungimea șurubului poate fi diferită pentru fiecare consolă de montare pe perete. Asigurați-vă că utilizați lungimea adecvată.
- Pentru mai multe informații, consultați manualul de utilizare pentru consola de montare pe perete.

⚠ ATENȚIE

- Înainte de mutarea sau instalarea monitorului, scoateți cablul de alimentare din priză pentru a evita electrocutările.
- Instalarea monitorului pe tavan sau pe un perete înclinat poate avea drept rezultat căderea acestuia, ceea ce ar putea provoca vătămări corporale. Utilizați un suport LG autorizat și contactați distribuitorul local sau personal calificat.
- Aplicarea unei forțe excesive în momentul strângerii șuruburilor poate cauza deteriorarea monitorului. Deteriorarea provocată în acest mod nu va fi acoperită de garanția produsului.

- Utilizați consola de montare pe perete și șuruburile conforme cu standardele VESA. Deteriorarea provocată de utilizarea sau de utilizarea necorespunzătoare a unor componente inadecvate nu va fi acoperită de garanția produsului.
- Măsurată din spatele monitorului, lungimea fiecărui șurub montat trebuie să fie de 8 mm sau mai puțin.

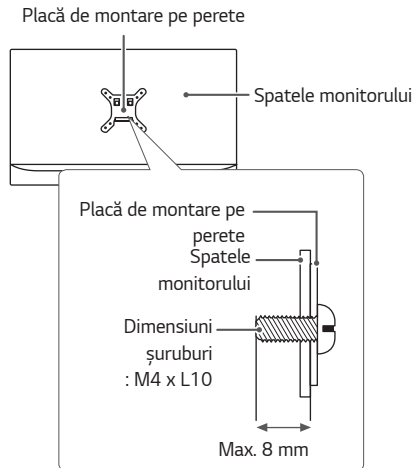

UTILIZAREA MONITORULUI

- Este posibil ca ilustrațiile din acest manual să difere de produsul propriu-zis. Apăsăți butonul joystick, accesați **Menu** → **Input (Intrare)** și apoi selectați opțiunea de intrare.

! ATENȚIE

- Nu apăsați ecranul pentru o perioadă îndelungată de timp. Acest lucru poate provoca distorsiuni ale imaginilor.
- Nu afișați o imagine fixă pe ecran pentru o perioadă îndelungată de timp. Acest lucru poate provoca retenția imaginii. Utilizați un economizor de ecran dacă este posibil.

! NOTĂ

- În momentul conectării cablului de alimentare la priză, utilizați un prelungitor cu împământare (3 orificii) sau o priză de alimentare cu împământare.
- Atunci când este pornit într-o zonă cu temperaturi scăzute, este posibil ca monitorul să producă scintilații. Acest lucru este normal.
- Uneori este posibil să apară pete roșii, verzi sau albastre pe ecran. Acest lucru este normal.

Conectarea la PC

- Acest monitor acceptă caracteristica *Plug and Play.
- * Plug and Play: O caracteristică ce vă permite să adăugați un dispozitiv la computer fără a fi necesar să configurați vreun dispozitiv sau să instalați drivere manual.

Conexiunea HDMI

Transmite semnalele video și audio digitale de la PC la monitor.



ATENȚIE

- Utilizarea unui cablu DVI - HDMI / DP (DisplayPort) - HDMI poate genera probleme de compatibilitate.
- Utilizați un cablu autorizat cu sigla HDMI atașată. Dacă nu utilizați un cablu autorizat HDMI, este posibil ca ecranul să nu mai afișeze sau să apară o eroare de conexiune.
- Tipuri de cabluri HDMI recomandate
 - Cablu HDMI®/TM de mare viteză
 - Cablu HDMI®/TM de mare viteză cu Ethernet

Conexiunea DisplayPort

Transmite semnalele video și audio digitale de la PC la monitor.



NOTĂ

- Este posibil să nu existe nicio ieșire audio sau video în funcție de versiunea DP (DisplayPort) a PC-ului.
- Dacă utilizați o placă grafică cu ieșire Mini DisplayPort, utilizați un cablu Mini DP - DP (Mini DisplayPort la DisplayPort) sau un tip compatibil cu DisplayPort 1.4. (Vândute separat)

Conectarea dispozitivelor AV

Conexiunea HDMI

HDMI transmite semnalele video și audio digitale de la dispozitivul AV la monitor.

! NOTĂ

- Utilizarea unui cablu DVI - HDMI / DP (DisplayPort) - HDMI poate genera probleme de compatibilitate.
- Utilizați un cablu autorizat cu sigla HDMI atașată. Dacă nu utilizați un cablu autorizat HDMI, este posibil ca ecranul să nu mai afișeze sau să apară o eroare de conexiune.
- Tipuri de cabluri HDMI recomandate
 - Cablu HDMI®/™ de mare viteză
 - Cablu HDMI®/™ de mare viteză cu Ethernet

Conectarea dispozitivelor periferice

Conectarea căștilor

Conectați dispozitivele periferice la monitor utilizând portul pentru căști.

! NOTĂ

- Dispozitivele periferice sunt vândute separat.
- Dacă utilizați căști în unghi, aceasta ar putea cauza o problemă la conectarea unui alt dispozitiv extern la monitor. Prin urmare, se recomandă utilizarea căștilor cu mufă dreaptă.



În unghi

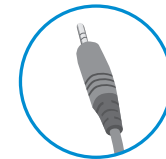

Drepte
(Recomandat)

- În funcție de setările audio ale PC-ului și dispozitivului extern, funcțiile căști și difuzor pot fi limitate.

Actualizarea software-ului prin USB

(24GN650, 27GN650, 27GN65S)

- 1 Îndepărtați capacul sau foaia la utilizarea portului USB ().

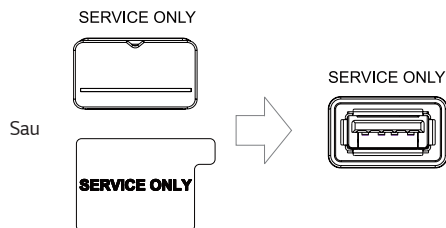

- 2 Atunci când ecranul monitorului operează normal, inserați dispozitivul de stocare USB conținând software-ul de actualizare din portul USB ().
- 3 Atunci când mesajul de actualizare apare, selectați OK pentru a începe actualizarea.
- 4 Monitorul se va opri singur și va porni singur automat după ce s-a terminat actualizarea software-ului.

! NOTĂ

- Portul USB poate fi folosit doar pentru actualizare soft.
 - A se folosi doar acele dispozitive de stocare USB formate cu Sistemul Fișier FAT, FAT32 sau NTFS prevăzut de Windows.
 - Dispozitivele de stocare USB cu un program încorporat de auto-cunoaștere sau driver-ul propriu se poate să nu funcționeze.
 - Unele dispozitive de stocare USB s-ar putea să nu funcționeze corespunzător.
 - Nu opriți monitorul și nici nu îndepărtați dispozitivul de stocare în timpul procesului de actualizare.
 - Fișierul de actualizare ar trebui să fie localizat în folderul LG_MNT la directorul rădăcină al dispozitivului de stocare USB.
 - Se poate descărca fișierul de actualizare de pe website-ul LGE. (Acesta este disponibil doar pe unele modele.)
- ※ Pentru un ghid detaliat, vă rugăm să faceți referire la website-ul LGE prevăzut cu fișierul actualizat.

SETĂRILE UTILIZATORULUI

Activarea meniului principal

- 1 Apăsați butonul joystick din partea inferioară a monitorului.
- 2 Deplasați butonul joystick în sus/jos (▲/▼) și la stânga/dreapta (◀/▶) pentru a seta opțiunile.
- 3 Apăsați butonul joystick încă o dată pentru a ieși din meniul principal.

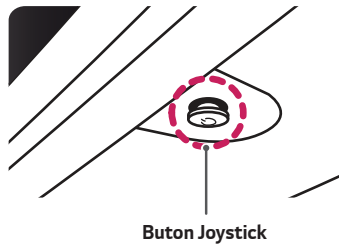

Buton	Stare meniu	Descriere
	Meniu principal dezactivat	Activează meniul principal.
	Meniu principal activat	leșire din meniul principal. (Menținere buton apăsat pentru a opri monitorul în acest mod oricând, inclusiv când Se afișează OSD (Afișare pe Ecran))
	◀ Meniu principal dezactivat	Reglează nivelul volumului monitorului.
	Meniu principal activat	Accesează caracteristica de Input (Intrare) .
	▶ Meniu principal dezactivat	Reglează nivelul volumului monitorului.
	Meniu principal activat	Accesează caracteristicile Menu .
	▲ Meniu principal dezactivat	Reglează nivelul de luminozitate a monitorului.
	Meniu principal activat	Oprește monitorul.
	▼ Meniu principal dezactivat	Reglează nivelul de luminozitate a monitorului.
	Meniu principal activat	Accesează caracteristica Game Mode (Mod joc) .

Caracteristici Meniu principal

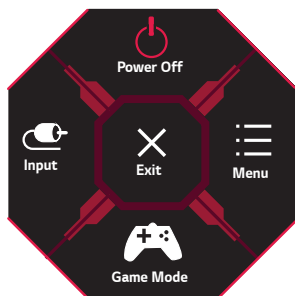

Meniu principal	Descriere
Input (Intrare)	Setează modul de intrare.
Power Off (Oprire)	Oprește monitorul.
Menu	Configurează setările de pe ecran.
Game Mode (Mod joc)	Setează modul de joc pentru jocuri.
Exit (Ieșire)	Ieșe din meniul principal.

Setările utilizatorului

Setările meniului

- 1 Pentru a vizualiza meniul OSD, apăsați butonul joystick din partea inferioară a monitorului și apoi accesați **Menu**.
- 2 Configurați opțiunile deplasând butonul joystick în sus/jos/stânga/dreapta.
- 3 Pentru a reveni la meniul superior sau pentru a seta alte elemente de meniu, deplasând butonul joystick la ◀ sau apăsându-l (⏻).
- 4 Dacă nu doriți să ieșiți din meniul OSD, deplasați butonul joystick la ◀ până când ieșiți.



Game Mode (Mod joc)



Game Adjust
(Reglare pentru jocuri)



Picture Adjust
(Reglare imagine)



Input (Intrare)



General (Generalități)



Game Mode (Mod joc) cu semnal SDR (nu-HDR).

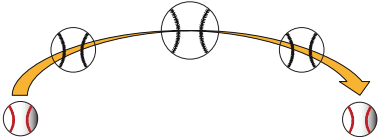
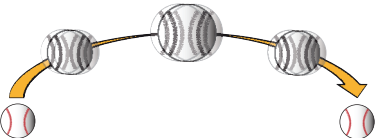

Menu > Game Mode (Mod joc)		Descriere
Game Mode (Mod joc)	Gamer 1 (Jucător 1)	În acest mod, utilizatorii pot personaliza diferite elemente, inclusiv opțiuni legate de jocuri.
	Gamer 2 (Jucător 2)	Modurile de imagine Gamer 1 (Jucător 1) și Gamer 2 (Jucător 2) vă permit să salvați două seturi de setări personalizate ale afișajului, inclusiv opțiuni de configurare legate de jocuri.
	FPS	Acest mod este optimizat pentru jocurile FPS.
	RTS	Acest mod este optimizat pentru jocurile RTS.
	Vivid	Ecran optimizat pentru culori intense.
	Reader (Cititor)	Optimizează ecranul pentru vizionarea documentelor. Puteți mări luminozitatea ecranului din meniul OSD.
	HDR Effect	Optimizează ecranul pentru interval dinamic ridicat.

Game Mode (Mod joc) cu semnal HDR.

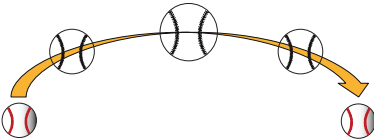
Menu > Game Mode (Mod joc)		Descriere
Game Mode (Mod joc)	Gamer 1 (Jucător 1)	În acest mod, utilizatorii pot personaliza diferite elemente, inclusiv opțiuni legate de jocuri.
	Gamer 2 (Jucător 2)	Modurile de imagine Gamer 1 (Jucător 1) și Gamer 2 (Jucător 2) vă permit să salvați două seturi de setări personalizate ale afișajului, inclusiv opțiuni de configurare legate de jocuri.
	FPS	Acest mod este optimizat pentru jocurile FPS. Este adecvat pentru jocurile FPS.
	RTS	Acest mod este optimizat pentru jocurile RTS.
	Vivid	Ecran optimizat pentru culori intense.
	<p> NOTĂ</p> <ul style="list-style-type: none"> • Conținutul HDR nu poate fi operat corect el depinde de setările Windows 10 OS. Vă rugăm verificați setările HDR On / Off (Pornite/Oprite) ale Windows. • Atunci când funcția HDR este pornită, caracterele sau calitatea imaginii poate fi scăzută conform performanței cardului Grafic. • În timp ce funcția HDR este pornită, ecranarea sau crăparea ecranului pot apărea atunci când schimbarea la monitor a intrării energiei on / off (pornit/ oprit) conform performanței cardului Grafic. 	

Menu > Game Adjust (Reglare pentru jocuri)		Descriere	
Game Adjust (Reglare pentru jocuri)	1ms Motion Blur Reduction (numai pentru 32GN650, 32GN63T)	On (Pornit)	<p>Acest mod minimizează estompării mișcării în videoclipuri cu mișcare rapidă. Pentru a profita din plin de această funcție, selectați 2560 x 1440 @ 120Hz/144Hz/165Hz înainte de a permite 1ms Motion Blur Reduction (Reducerea Estompării Mișcării de 1ms).</p>  <p>Această funcție este disponibilă pentru următoarele frecvențe verticale. (120Hz, 144Hz, 165Hz)</p>
		Off (Dezactivat)	<p>Opriiți modul de 1ms Motion Blur Reduction (Reducerea Estompării Mișcării de 1ms).</p> 
		<p>! NOTĂ</p> <ul style="list-style-type: none"> • Pentru a reduce estompării mișcării, luminozitatea este redusă cu controlul de iluminare din spate. • Caracteristica de 1ms Motion Blur Reduction (Reducerea Estompării Mișcării de 1ms) și cea de FreeSync nu se poate utiliza în același timp. • Această funcție este optimizată pentru joc. • Este recomandat să opriiți atunci când nu folosiți funcția de joc. • Flicker poate apărea în timpul 1ms Motion Blur Reduction (Reducerea Estompării Mișcării de 1ms) operațiunii. 	

<p>Game Adjust (Reglare pentru jocuri)</p>	<p>Motion Blur Reduction (numai pentru 24GN650, 27GN650, 27GN65S)</p>	<p>On (Pornit)</p>	<p>Acest mod minimizează estompării mișcării în videoclipuri cu mișcare rapidă. Pentru a profita din plin de această funcție, selectați 1920 x 1080 @ 120Hz/144Hz înainte de a permite Motion Blur Reduction.</p>  <p>Această funcție este disponibilă pentru următoarele frecvențe verticale. (120Hz,144Hz)</p>
		<p>Off (Dezactivat)</p>	<p>Opriiți modul de Motion Blur Reduction.</p> 
		<p>! NOTĂ</p> <ul style="list-style-type: none"> • Pentru a reduce estompării mișcării, luminozitatea este redusă cu controlul de iluminare din spate. • Caracteristica de Motion Blur Reduction și cea de FreeSync nu se poate utiliza în același timp. • Această funcție este optimizată pentru joc. • Este recomandat să opriți atunci când nu folosiți funcția de joc. • Flicker poate apărea în timpul Motion Blur Reduction operațiunii. 	

Game Adjust (Reglare pentru jocuri)	FreeSync Premium (numai pentru 32GN650)	Oferă imagini fără cusur și naturale prin sincronizarea frecvenței verticale a semnalului de intrare cu cea a semnalului de ieșire.	
		 ATENȚIE <ul style="list-style-type: none"> • Interfață suportată: DisplayPort,HDMI. • Card grafică suportat : Un card de grafică care suportă AMD-urile FreeSync-lor este necesar. • Versiune suportată :Asigurați-vă să actualizați cardul de grafică la cel mai nou driver. • Pentru mai multe informații și solicitări, verificați website-ul AMD pe pagina http://www.amd.com/FreeSync. • FreeSync Premium și 1ms Motion Blur Reduction nu poate fi activată simultan. 	
		On (Pornit)	FreeSync pornit.
		Off (Dezactivat)	Dezactivează FreeSync.
	Adaptive-Sync (numai pentru 27GN650, 27GN65S, 32GN63T)	Oferă imagini fără cusur și naturale prin sincronizarea frecvenței verticale a semnalului de intrare cu cea a semnalului de ieșire.	
		 ATENȚIE <ul style="list-style-type: none"> • În mufa HDMI, numele meniului este afișat ca și nume certificat AMD Free Sync Tier în loc de Adaptive-Sync (FreeSync / FreeSync Premium / FreeSync Premium Pro) • Interfață suportată: DisplayPort (Adaptive-Sync), HDMI (FreeSync). • Sprijinit placă grafică: o placă grafică că sprijinul NVIDIA's G-SYNC sau AMD's FreeSync este necesar. • Versiune suportată :Asigurați-vă să actualizați cardul de grafică la cel mai nou driver. • Pentru mai multe Detalii informatii, referi NVIDIA website (www.nvidia.com) și AMD website (www.amd.com). • Adaptive-Sync și Motion Blur Reduction / 1ms Motion Blur Reduction nu poate fi activată simultan. 	
		Extended	Adaptive-Sync pornit. (Permite gamă de frecvență mai largă a funcției Adaptive-Sync(FreeSync) decât cea a modului de bază.)
		Basic	Adaptive-Sync pornit. (Permite intervalul frecvenței de bază a funcției Adaptive-Sync(FreeSync).)
Off (Dezactivat)	Dezactivează Adaptive-Sync.		



Game Adjust (Reglare pentru jocuri)	FreeSync Premium (numai pentru 24GN650)	<p>Oferă imagini fără cusur și naturale prin sincronizarea frecvenței verticale a semnalului de intrare cu cea a semnalului de ieșire.</p> <p> ATENȚIE</p> <ul style="list-style-type: none"> • Interfață suportată: DisplayPort,HDMI. • Card grafică suportat : Un card de grafică care suportă AMD-urile FreeSync-lor este necesar. • Versiune suportată :Asigurați-vă să actualizați cardul de grafică la cel mai nou driver. • Pentru mai multe informații și solicitări, verificați website-ul AMD pe pagina http://www.amd.com/FreeSync. • FreeSync Premium și Motion Blur Reduction nu poate fi activată simultan. 	
		Extended	FreeSync Premium pornit. (Permite gamă de frecvență mai largă a funcției FreeSync decât cea a modului de bază.)
		Basic	FreeSync Premium pornit. (Permite intervalul frecvenței de bază a funcției FreeSync.)
		Off (Dezactivat)	Dezactivează FreeSync Premium.
	Black Stabilizer (Stabilizator negru)	<p>Puteți controla contrastul de negru pentru a avea vizibilitate mai bună în scenele întunecate. Puteți distinge cu ușurință obiectele pe ecranele întunecate pentru jocuri.</p>	

Game Adjust (Reglare pentru jocuri)	Response Time (Timp de răspuns)	Setează un timp de răspuns pentru imaginile afișate pe baza vitezei ecranului. Pentru un mediu normal, se recomandă să utilizați Fast (Rapid) . Pentru o imagine care se mișcă rapid, se recomandă să utilizați Faster (Mai repede) . O data ce Modul Rapid este selectat, Mișcare neclară poate apărea depinzând de conținut.	
		Faster (Mai repede)	Setează timpul de răspuns la Faster (Mai repede).
		Fast (Rapid)	Setează timpul de răspuns la Fast (Rapid).
		Normal	Setează timpul de răspuns la Normal.
		Off (Dezactivat)	Nu utilizează caracteristica de îmbunătățire a timpului de răspuns.
	Cross Hair (Cursor cruce)	Cross Hair (Cursor cruce) oferă un marcaj pe centrul ecranului pentru jocurile First Person Shooter (FPS). Utilizatorii pot selecta cursorul cruce care corespunde mediului lor de joc dintre patru tipuri diferite de cursor cruce. • Atunci când monitorul este oprit sau intră în modul de economisire energie, caracteristica Cross Hair (Cursor cruce) este dezactivată automat.	
	Game Reset (Resetare joc)	Do you want to reset your Game settings?	
		No	Anulați selecția.
Yes		Revine la setările implicite.	

Menu > Picture Adjust (Reglare imagine)		Descriere	
Picture Adjust (Reglare imagine)	Brightness	Reglare de luminozitate a ecranului.	
	Contrast	Reglare de contrast al ecranului.	
	Sharpness (Claritate)	Reglează claritatea ecranului.	
	Gamma (Gama)	Mode 1, Mode 2, Mode 3	Cu cât este mai ridicată valoarea gama, cu atât mai întunecată va deveni imaginea. În același mod, cu cât mai joasă va fi valoarea gama, cu atât mai luminoasă devine imaginea.
		Mode 4	Dacă nu este nevoie să ajustați setările gamma, selectați Mode 4.
		Custom (Personalizat)	Puteți personaliza culoarea imaginii, utilizând culorile roșu, verde și albastru.
	Color Temp (Temp. culoare)	Warm (Caldă)	Setează culoarea ecranului la un ton roșiatic.
		Medium (Medie)	Setează culoarea ecranului între tonul roșu și cel albastru.
		Cool (Rece)	Setează culoarea ecranului la un ton albastrui.
		Manual	Utilizatorul poate regla temperatura culorii
	R/G/B	Puteți personaliza culoarea imaginii utilizând culorile Red (Roșu) , Green (Verde) și Blue (Albastru) .	
	Six Color	Respectă cerințele utilizatorului pentru culori prin reglarea culorii și saturației celor șase culori și apoi prin salvarea setărilor.	
		Hue	Reglează nuanța culorilor ecranului.
		Saturation	Reglează saturația culorilor ecranului. Cu cât valoarea este mai scăzută, cu atât culorile devin mai puțin saturate și mai strălucitoare. Cu cât valoarea este mai ridicată, cu atât culorile devin mai saturate și mai întunecate.
	Black Level	Setează nivelul decalajului (numai pentru HDMI). • Decalaj: ca referință pentru un semnal video, aceasta este cea mai întunecată culoare pe care o poate afișa monitorul.	
		High	Păstrează nivelul de contrast actual al ecranului.
		Low	Reduce nivelul de negru și ridică nivelul de alb din raportul actual de contrast al ecranului.

Picture Adjust (Reglare imagine)	DFC	On (Pornit)	Reglează luminozitatea automat în funcție de ecran.
		Off (Dezactivat)	Dezactivează funcția DFC .
	Picture Reset (Resetare imagine)	Do you want to reset your picture settings?	
		No	Anulați selecția.
		Yes	Revine la setările implicite.

Menu > Input (Intrare)		Descriere	
Input (Intrare)	Input List (Listă intrări)	Selectează modul de intrare.	
	Aspect Ratio (Format imagine)	Reglează formatul imagine al ecranului.	
		Full Wide (Lat complet)	Afișează semnalul video pe ecran lat, indiferent de intrarea semnalului video.
		Original	Afișează imagini video în conformitate cu formatul imaginii din semnalul video de intrare.
	Auto Input Switch	 NOTĂ • Afișajul poate arăta la fel pentru opțiunile Full Wide (Lat complet) și Original la rezoluția recomandată. (1920 x 1080)	
		Atunci când comutatorul automat de intrare este setat la On (Pornit), afișajul se va comuta automat la noua intrare atunci când este conectat.	
		On (Pornit)	Activează Auto Input Switch .
	Off (Dezactivat)	Dezactivează Auto Input Switch .	

Menu > General (Generalități)		Descriere	
General (Generalități)	Language (Limbă)	Setează ecranul meniului la limba dorită.	
	SMART ENERGY SAVING	High (Ridicată)	Economisește energie utilizând caracteristica SMART ENERGY SAVING extrem de eficientă.
		Low (Scăzută)	Economisește energie utilizând caracteristica SMART ENERGY SAVING cu eficiență redusă
		Off (Dezactivat)	Dezactivează funcția SMART ENERGY SAVING.
		 NOTĂ	<ul style="list-style-type: none"> • Datele privind valoarea economiei de energie pot să difere în funcție de panou și de furnizorii de panouri. • Dacă selectați opțiunea SMART ENERGY SAVING care este High (Ridicat) sau Low (Scăzut), lumina monitorului devine mai scăzută sau ridicată depinzând de sursă.
	Power LED (LED de alimentare)	On (Pornit)	Indicatorul de alimentare este pornit automat.
		Off (Dezactivat)	Indicatorul de alimentare este oprit.
	Automatic Standby (Standby Automat)	Funcție care oprește automat monitorul atunci când nu se mai înregistrează nicio mișcare pe ecran pentru o perioadă de timp. Puteți seta temporizatorul pentru funcția de oprire automată. (8H, 6H, 4H și Off (Dezactivat))	
	HDMI Compatibility Mode	Caracteristica HDMI Compatibility Mode (Mod Compatibilitate HDMI) poate recunoaște echipamentul moștenit care nu are support pentru HDMI2.0.	
		On (Pornit)	Activează HDMI Compatibility Mode (Mod Compatibilitate HDMI).
		Off (Dezactivat)	Dezactivează HDMI Compatibility Mode (Mod Compatibilitate HDMI).
		 NOTĂ	<ul style="list-style-type: none"> • Dacă dispozitivul conectat nu suportă HDMI Compatibility Mode (Mod Compatibilitate HDMI), ecranul sau sunetul s-ar putea să nu funcționeze corect. • Unele grafici mai vechi nu suportă HDMI 2.0, dar se poate selecta rezoluția HDMI 2.0, din panoul de control al ferestrei. • Aceasta poate cauza ca ecranul să apară anormal.
	DisplayPort Version (Versiune Port Afișaj)	Please set the DisplayPort version to match the version of the connected external device(1.4,1.2 and 1.1) . If you want to use the HDR, select the DP version to 1.4 .	

General (Generalități)	Buzzer	Această caracteristică dă voie să setați sunetul generat din Buzzer atunci când monitorul este on.		
		On (Pornit)	Activează Buzzer pentru monitorul dvs.	
		Off (Dezactivat)	Dezactivează Buzzer pentru monitorul dvs.	
	OSD Lock (Blocare OSD)	Această caracteristică dezactivează configurarea și reglarea meniurilor.		
		On (Pornit)	Activează OSD Lock (Blocare OSD) .	
		Off (Dezactivat)	Dezactivează OSD Lock (Blocare OSD) .	
		 NOTĂ <ul style="list-style-type: none"> Sunt dezactivate toate caracteristicile cu excepția modului Brightness (Luminozitate), Contrast din Picture Adjust (Reglare imagine), Input (Intrare), OSD Lock (Blocare OSD) și Information (Informații) din General (Generalități). 		
	Information (Informații)	Informația de pe ecran va arăta Total Power On Time (Energia totală pe timp), Resolution (Rezoluția).		
	Reset to Initial Settings	No	Anulați selecția.	
		Yes	Revine la setările implicite.	

DEPANARE

Pe ecran nu este afișat nimic.	
Cablul de alimentare a monitorului este conectat?	<ul style="list-style-type: none"> • Verificați introducerea corectă a cablului de alimentare în priza de alimentare.
LED-ul de alimentare este aprins?	<ul style="list-style-type: none"> • Verificați conectarea cablului de alimentare și apăsați butonul de pornire.
Alimentarea este pornită și LED-ul de alimentare luminează alb?	<ul style="list-style-type: none"> • Verificați să fie activată intrarea conectată (Menu > Input (Intrare)).
LED-ul de alimentare luminează intermitent?	<ul style="list-style-type: none"> • Dacă monitorul se află în modul de economisire a energiei, deplasați mouse-ul sau apăsați orice tastă de pe tastatură pentru a porni afișajul. • Verificați dacă este pornit calculatorul.
Este afișat mesajul The screen is not currently set to the recommended resolution. If you have no video or the screen flickers, see the troubleshooting guide in the product owner's manual. (Ecranul nu este setat momentan la rezoluția recomandată. Dacă nu apare niciun videoclip sau dacă ecranul pâlpâie, consultați ghidul de depanare din manualul de utilizare a produsului.)?	<ul style="list-style-type: none"> • Acest mesaj apare atunci când semnalele transferate de la PC (placa grafică) sunt în afara intervalului de frecvență orizontală sau verticală recomandată a monitorului. Consultați secțiunea Specificațiile produsului din acest manual pentru a seta frecvența corespunzătoare.
Mesajul No Signal (Fără semnal) este afișat?	<ul style="list-style-type: none"> • Acesta se afișează atunci când cablul de semnal dintre PC și monitor lipsește sau este deconectat. Verificați cablul și reconectați-l.
Ați instalat driver-ul afișajului?	<ul style="list-style-type: none"> • Fiți siguri că instalați driver-ul de afișaj de pe website: http://www.lg.com. • Asigurați-vă că placa video acceptă caracteristica Plug and Play.

Unele funcții sunt dezactivate.	
Unele funcții nu sunt disponibile când apăsați butonul Menu (Meniu)?	<ul style="list-style-type: none"> • OSD este blocat. Accesați Menu > General (Generalități) și setați OSD Lock (Blocare OSD) la Off (Dezactivat).

Pe ecran rămâne blocată o imagine.	
Imaginea blocată persistă chiar și atunci când monitorul este închis?	<ul style="list-style-type: none"> Afișarea unei imagini statice pentru o perioadă îndelungată de timp poate provoca deteriorarea ecranului, conducând la retenția imaginii. Pentru a prelungi durata de viață a monitorului, utilizați un economizor de ecran.

Afișarea pe ecran este instabilă și slabă. / Imaginile afișate pe monitor lasă umbre.	
Ați selectat rezoluția corespunzătoare?	<ul style="list-style-type: none"> Dacă rezoluția selectată este HDMI 1080i 60/50 Hz (intercalată), este posibil ca ecranul să producă scintilații. Modificați rezoluția la 1080p sau la rezoluția recomandată.

! NOTĂ

- Frecvență verticală: Pentru afișarea unei imagini, ecranul trebuie reîmprospătat de zeci de ori pe secundă, întocmai ca o lampă fluorescentă. Numărul de reîmprospătări efectuate de ecran pe secundă se numește frecvență verticală sau rată de reîmprospătare și este reprezentat prin Hz.
- Frecvență orizontală: Timpul necesar ecranului pentru a afișa o linie orizontală se numește ciclul orizontal. Dacă 1 este divizat de intervalul orizontal, rezultatul este numărul de linii orizontale afișate pe secundă. Acest lucru se numește frecvență orizontală și este măsurat în kHz.
- Verificați dacă rezoluția plăcii grafice sau frecvența se află în intervalul acceptat de monitor și dacă este setată la rezoluția recomandată (optimă) din **Panou de control > Afișaj > Menu** în Windows. (Setările pot diferi în funcție de sistemul de operare pe care îl utilizați.)
- Nerespectarea setării plăcii grafice la rezoluția recomandată (optimă) poate face ca textul să fie neclar, ecranul să fie întunecat, zona de afișare să fie trunchiată sau afișajul nealiniat.
- Metodele de setare pot să difere în funcție de computer sau de sistemul de operare și este posibil ca unele rezoluții să nu fie disponibile în funcție de performanța plăcii grafice. În acest caz, contactați producătorul computerului sau al plăcii video pentru asistență.
- Este posibil ca unele plăci grafice să nu accepte rezoluția 1920 x 1080. Dacă nu se poate afișa rezoluția, contactați producătorul plăcii dvs. grafice.

Culoarea afișajului este anormală.	
Afișajul apare decolorat (16 culori)?	<ul style="list-style-type: none"> • Setează culoarea la 24 de biți (true color) sau superior. În Windows, accesați Panou de control > Afișaj > Menu > Calitate culoare. (Setările pot diferi în funcție de sistemul de operare pe care îl utilizați.)
Culoarea afișajului apare instabilă sau monocromă?	<ul style="list-style-type: none"> • Verificați conectarea corectă a cablului de semnal. Reconectați cablul sau reintroduceți placa grafică a PC-ului.
Există pete pe ecran?	<ul style="list-style-type: none"> • Când utilizați monitorul, pe ecran pot apărea pete de pixeli (roșii, verzi, albastre, albe sau negre). Acest lucru este normal pentru ecranul LCD. Nu reprezintă o eroare și nici nu are legătură cu performanțele monitorului.

Niciun sunet de la portul pentru căști.	
Imaginile sunt afișate utilizând DP (DisplayPort) sau intrarea HDMI fără sunet?	<ul style="list-style-type: none"> • Asigurați-vă că conexiunile portului pentru căști sunt efectuate corespunzător. • Încercați să creșteți volumul cu joystick-ul. • Setați ieșirea audio a PC-ului dvs. la monitorul utilizat. din Microsoft Windows, accesați Panou de control > Hardware și sunet > Sunet > setați monitorul ca dispozitiv implicit. (Setările pot diferi în funcție de sistemul de operare pe care îl utilizați.)

SPECIFICAȚIILE PRODUSULUI

24GN650

Ecran LCD	Adâncimea culorii	Sunt acceptați 8 biți / 10 biți de culoare.	
Rezoluție	Rezoluție maximă	1920 x 1080 la 144 Hz	
	Rezoluție recomandată	1920 x 1080 la 144 Hz	
Surse de alimentare	Capacitate nominală	19 V --- 2,0 A	
	Consum de energie (tipic)	Modul pornit: 32 W tipic (Condiție ieșire)* Mod repaus (Mod Așteptare) : ≤ 0,5 W ** Mod Oprit: ≤ 0,3 W	
Adaptor c.a./c.c.	<p>Tip ADS-45SN-19-3 19040G, produs de SHENZHEN HONOR ELECTRONIC</p> <p>Sau tip ADS-45SQ-19-3 19040E, produs de SHENZHEN HONOR ELECTRONIC</p> <p>Sau tip ADS-45FSQ-19 19040EPG-1, produs de SHENZHEN HONOR ELECTRONIC</p> <p>Sau tip ADS-45FSQ-19 19040EPK-1, produs de SHENZHEN HONOR ELECTRONIC</p> <p>Sau tip ADS-45FSQ-19 19040EPCU-1, produs de SHENZHEN HONOR ELECTRONIC</p> <p>Sau tip ADS-45FSQ-19 19040EPBR-1, produs de SHENZHEN HONOR ELECTRONIC</p> <p>Sau tip LCAP21C, produs de LIEN CHANG ELECTRONIC ENTERPRISE</p> <p>Sau tip LCAP26B-E, produs de LIEN CHANG ELECTRONIC ENTERPRISE</p> <p>Sau tip LCAP26B-A, produs de LIEN CHANG ELECTRONIC ENTERPRISE</p> <p>Sau tip AD10530LF, produs de PI Electronics (H.K.) Ltd.</p> <p>Sau tip AD2137S20, produs de PI Electronics (H.K.) Ltd.</p> <p>Sau tip AD2137620, produs de PI Electronics (H.K.) Ltd.</p> <p>Ieșire: 19 V --- 2,1 A</p>		
Condiții de mediu	Condiții de funcționare	Temperatură	0 °C până la 40 °C
		Umiditate	Mai puțin de 80 %
	Condiții de depozitare	Temperatură	-20 °C până la 60 °C
		Umiditate	Mai puțin de 85 %

Dimensiuni	Dimensiune monitor (lățime x înălțime x adâncime)	
	Cu suport	540,8 x 551,1 x 291,2 (mm)
	Fără suport	540,8 x 323,8 x 42,8 (mm)
Greutate (fără ambalaj)	Cu suport	5,6 kg
	Fără suport	3,4 kg

Specificațiile fac obiectul modificărilor fără notificare prealabilă.

Nivelul Consumului de energie poate fi diferit, în funcție de condiția de funcționare și de setarea monitorului.

* Puterea de consum pe modul pornit este măsurată cu testul standard LGE (Model alb plin, Rezoluție maximă).

** Monitorul intră în Modul Somn în două minute (Max 5 minute).

SPECIFICAȚIILE PRODUSULUI

27GN650 27GN65S

Ecraan LCD	Adâncimea culorii	Sunt acceptați 8 biți / 10 biți de culoare.	
Rezoluție	Rezoluție maximă	1920 x 1080 la 144 Hz	
	Rezoluție recomandată	1920 x 1080 la 144 Hz	
Surse de alimentare	Capacitate nominală	19 V $\overline{\text{---}}$ 2,4 A	
	Consum de energie (tipic)	Modul pornit: 43 W tipic (Condiție ieșire)* Mod repaus (Mod Așteptare) : \leq 0,5 W ** Mod Oprit: \leq 0,3 W	
Adaptor c.a./c.c.	<p>Tip DA-48F19, produs de Asian Power Devices Inc.</p> <p>Sau tip ADS-48FSK-19 19048EPCU-1, produs de SHENZHEN HONOR ELECTRONIC</p> <p>Sau tip ADS-48FSK-19 19048EPK-1, produs de SHENZHEN HONOR ELECTRONIC</p> <p>Sau tip ADS-48FSK-19 19048EPG-1, produs de SHENZHEN HONOR ELECTRONIC</p> <p>Sau tip MS-Z2530R190-048M0-E, produs de MOSO POWER SUPPLY TECHNOLOGY CO LTD</p> <p>Sau tip MS-V2530R190-048L0-DE, produs de MOSO POWER SUPPLY TECHNOLOGY CO LTD</p> <p>Sau tip MS-V2530R190-048L0-KR, produs de MOSO POWER SUPPLY TECHNOLOGY CO LTD</p> <p>Sau tip MS-V2530R190-048L0-US, produs de MOSO POWER SUPPLY TECHNOLOGY CO LTD</p> <p>Ieșire: 19 V $\overline{\text{---}}$ 2,53 A</p>		
Condiții de mediu	Condiții de funcționare	Temperatură	0 °C până la 40 °C
		Umiditate	Mai puțin de 80 %
	Condiții de depozitare	Temperatură	-20 °C până la 60 °C
		Umiditate	Mai puțin de 85 %

Dimensiuni	Dimensiune monitor (lățime x înălțime x adâncime)	
	Cu suport	614,2 x 575,9 x 291,2 (mm)
	Fără suport	614,2 x 364,8 x 51,7 (mm)
Greutate (fără ambalaj)	Cu suport	7,2 kg
	Fără suport	5,1 kg

Specificațiile fac obiectul modificărilor fără notificare prealabilă.

Nivelul Consumului de energie poate fi diferit, în funcție de condiția de funcționare și de setarea monitorului.

* Puterea de consum pe modul pornit este măsurată cu testul standard LGE (Model alb plin, Rezoluție maximă).

** Monitorul intră în Modul Somn în două minute (Max 5 minute).

SPECIFICAȚIILE PRODUSULUI

32GN650 32GN63T

Ecran LCD	Adâncimea culorii	Sunt acceptați 8 biți / 10 biți de culoare.	
Rezoluție	Rezoluție maximă	2560 x 1440 la 144 Hz (HDMI) 2560 x 1440 la 165 Hz (DP)	
	Rezoluție recomandată	2560 x 1440 la 120 Hz	
Surse de alimentare	Capacitate nominală	19 V --- 3,3 A	
	Consum de energie (tipic)	Modul pornit: 60 W tipic (Condiție ieșire)* Mod repaus (Mod Așteptare) : ≤ 0,5 W ** Mod Oprit: ≤ 0,3 W	
Adaptor c.a./c.c.	<p>Tip DA-65G19, produs de Asian Power Devices Inc.</p> <p>Sau tip LCAP39, produs de LIEN CHANG ELECTRONIC ENTERPRISE</p> <p>Sau tip ADS-65FAI-19 19065EPG-1, produs de SHENZHEN HONOR ELECTRONIC</p> <p>Sau tip ADS-65FAI-19 19065EPK-1, produs de SHENZHEN HONOR ELECTRONIC</p> <p>Sau tip ADS-65FAI-19 19065EPCU-1, produs de SHENZHEN HONOR ELECTRONIC</p> <p>Sau tip ADS-65AI-19-3 19065E, produs de SHENZHEN HONOR ELECTRONIC</p> <p>Sau tip MS-V3420R190-065L0-DE, produs de MOSO POWER Supply Technology CO LTD</p> <p>Sau tip MS-V3420R190-065L0-KR, produs de MOSO POWER Supply Technology CO LTD</p> <p>Sau tip MS-V3420R190-065L0-US, produs de MOSO POWER Supply Technology CO LTD</p> <p>Ieșire: 19 V --- 3,42 A</p>		
Condiții de mediu	Condiții de funcționare	Temperatură	0 °C până la 40 °C
		Umiditate	Mai puțin de 80 %
	Condiții de depozitare	Temperatură	-20 °C până la 60 °C
		Umiditate	Mai puțin de 85 %

Dimensiuni	Dimensiune monitor (lățime x înălțime x adâncime)	
	Cu suport	714,7 x 600,3 x 292,1 (mm)
	Fără suport	714,7 x 428 x 50,9 (mm)
Greutate (fără ambalaj)	Cu suport	7,2 kg
	Fără suport	5,1 kg

Specificațiile fac obiectul modificărilor fără notificare prealabilă.

Nivelul Consumului de energie poate fi diferit, în funcție de condiția de funcționare și de setarea monitorului.

* Puterea de consum pe modul pornit este măsurată cu testul standard LGE (Model alb plin, Rezoluție maximă).

** Monitorul intră în Modul Somn în două minute (Max 5 minute).

Mod asistență din fabrică

(Mod presetare, HDMI/ DisplayPort PC)

24GN650

Mod presetare	Frecvență orizontală (kHz)	Frecvență verticală (Hz)	Polaritate (H/V)	Observații
640 x 480	31,469	59,94	-/-	
800 x 600	76,302	120	+/-	
800 x 600	37,879	60,317	+/+	
1024 x 768	97,551	120	+/-	
1024 x 768	48,363	60,0	-/-	
1280 x 720	45	60	+/+	DisplayPort
1920 x 1080	67,5	60	+/+	
1920 x 1080	84,36	74,99	+/+	
1920 x 1080	137,26	119,98 (120)	+/+	
1920 x 1080	168,46	143,98	+/-	

27GN650 27GN65S

Mod presetare	Frecvență orizontală (kHz)	Frecvență verticală (Hz)	Polaritate (H/V)	Observații
640 x 480	31,469	59,94	-/-	
1920 x 1080	67,5	60	+/+	
1920 x 1080	137,26	119,98	+/+	
1920 x 1080	168,46	143,98	+/+	

32GN650 32GN63T

Mod presetare	Frecvență orizontală (kHz)	Frecvență verticală (Hz)	Polaritate (H/V)	Observații
640 x 480	31,469	59,94	-/-	
800 x 600	37,879	60,317	+/+	
1024 x 768	48,363	60	-/-	
1920 x 1080	67,5	60	+/+	
2560 x 1440	88,79	59,95	+/-	
2560 x 1440	111,86	74,97	+/-	HDMI
2560 x 1440	183	120	+/+	
2560 x 1440	219,21	143,93	+/-	HDMI
2560 x 1440	222,15	143,97	+/-	DisplayPort
2560 x 1440	249,74	164,96	+/-	DisplayPort

Dacă folosiți un timp introdus care este în afara frecvenței de suport, s-ar putea să apară viteză de răspuns sau calitatea imaginii slabe.

Sincronizare HDMI (video)

24GN650 32GN650 32GN63T

Mod presetare	Frecvență orizontală (kHz)	Frecvență verticală (Hz)	Observații
480P	31,5	60	
720P	45	60	
1080P	67,5	60	
1080P	135	120	HDMI Compatibility Mode: Off
2160P	135	60	HDMI Compatibility Mode: Off

27GN650 27GN65S

Mod presetare	Frecvență orizontală (kHz)	Frecvență verticală (Hz)	Observații
480P	31,5	60	
576P	31,25	50	
720P	37,5	50	
720P	45	60	
1080P	56,25	50	
1080P	67,5	60	
1080P	135	120	HDMI Compatibility Mode: Off
2160P	54	24	HDMI Compatibility Mode: Off
2160P	56,25	25	HDMI Compatibility Mode: Off
2160P	67,5	30	HDMI Compatibility Mode: Off
2160P	112,5	50	HDMI Compatibility Mode: Off
2160P	135	60	HDMI Compatibility Mode: Off

LED de alimentare

Mod	Culoare LED
Mod pornit	Roșu (Pentru câteva secunde)
Mod repaus (Mod Așteptare)	Dezactivat
Mod Oprit	Dezactivat



Modelul și numărul de serie ale produsului sunt localizate pe spate și o parte a produsului.
Înregistrați-le mai jos în caz că aveți nevoie de serviciu.

Model _____

Serie _____