



[www.lg.com](http://www.lg.com)

Autorių teisės © 2022 LG Electronics  
Inc. Visos teisės saugomos.

# LG OLED TV

## NAUDOTOJO VADOVAS

Saugumas ir nuorodos

Prieš naudodami televizorių atidžiai perskaitykite šį vadovą ir pasilikite jį ateičiai.

Gaminio modelis ir serijos numeris yra nurodyti ant gaminio galinės dalies ir vienos pusės. Užsirašykite juos žemiau, jei jums kada nors reikės techninės priežiūros.



Modelis

---

Serijos nr.

---

# Prieš skaitydami šį vadovą

- Atidžiai perskaitykite šį vadovą prieš naudodamiesi TV ir pasilikite jį, kad galėtumėte paskaityti ateityje.
- Svetainėje galite atsisiųsti vadovą apie montavimą, naudojimą, triklių diagnostiką, specifikacijas, licenciją ir pan., į turinį galima peržiūrėti PC arba mobiliajame prietaise.
- **Naudotojo vadovas** : Daugiau informacijos apie šį televizorių rasite kartu su produktu pateiktame jame įdiegta NAUDOTOJO VADOVAS. (Priklauso nuo modelio)
  - Norėdami atidaryti NAUDOTOJO VADOVAS  →  → [Palaikymas] → [Naudotojo vadovas]

## Atskiras pirkinys

- Atskirai įsigijami elementai, gerinant jų kokybę, gali būti pakeičiami arba modifikuojami iš anksto nepranešus. Norėdami įsigyti šiuos gaminius, susisiekite su savo tiekėju. Šie įrenginiai veikia tik su tam tikrais modeliais.
- Modelio pavadinimas arba konstrukcija gali būti pakeisti atsižvelgiant į gaminio funkcijų atnaujinimą, gamintojo aplinkybes ir politiką.
- Laidą, skirtą sujungti anteną su išoriniu prietaisu, reikia įsigyti atskirai.

### ✓ Pastaba

- Atnaujinus šio gaminio funkcijas, gaminio specifikacijos ir šio vadovo turinys gali būti keičiami be išankstinio įspėjimo.
- Su jūsų gaminiu pateikiami elementai priklauso nuo gaminio modelio.
- Pateiktas vaizdas gali skirtis nuo jūsų televizoriaus.

## Įspėjimas! Saugos instrukcijos



DĖMESIO: NORĖDAMI SUMAŽINTI ELEKTROS SMŪGIO PAVOJŲ, NENUIMKITE DANGTELIO (ARBA GALINĖS DETALĖS). VIDUJE NĖRA NAUDOTOJO APTARNAUJAMŲ DETALIŲ. VISUS DARBUS PATIKĖKITE KVALIFIKUOTAM PERSONALUI.



Šis simbolis skirtas įspėti naudotoją apie neizoliuotą „pavojingą įtampą“ gaminio korpuse, kuri gali būti pakankamai aukšta, kad sukeltų žmonėms elektros smūgio pavojų.



Šis simbolis skirtas įspėti naudotoją apie svarbias naudojimo ir techninės priežiūros (aptarnavimo) instrukcijas, pridedamas prietaiso dokumentacijoje.

ĮSPĖJIMAS: NORĖDAMI SUMAŽINTI GAISRO IR ELEKTROS SMŪGIO PAVOJŲ, SAUGOKITE GAMINĮ NUO LIETAUS IR DRĖGMĖS.

- NORĖDAMI APSISAUGOTI NUO UGNIES PLITIMO, ŽVAKES ARBA KITUS DAIKTUS SU ATVIRA LIEPSNA VISADA LAIKYKITE ATOKIAU NUO ŠIO GAMINIO.
- **Nelaikykite televizoriaus ir nuotolinio valdymo pulto tokioje aplinkoje:**
  - Saugokite gaminį nuo tiesioginių saulės spindulių.
  - Nelaikykite drėgnose vietose, pvz., vonios kambaryje.
  - Šalia bet kokių karščio šaltinių, tokių kaip viryklė, ir kitų karštų skleidžiančių įrenginių.
  - Šalia virtuvės įrangos arba drėkintuvų, kur lengvai gali patekti garai arba alyva.
  - Nuo lietaus ir vėjo neapsaugotose vietose.
  - Saugokite prietaisą nuo varvėjimo ir lašėjimo, nestatykite daiktų su vandeniu, pvz., vazų, puodelių ir pan., ant arba virš prietaiso (pvz., ant lentynos, esančios virš prietaiso).
  - Šalia degių daiktų, tokių kaip benzinas ar žvakės, saugokite televizorių nuo tiesioginio oro kondicionieriaus poveikio.
  - Neįrenkite labai dulketose vietose.
- **Vėdinimas**
  - Įrenkite televizorių gerai vėdinamoje vietoje. Neįrenkite uždaroje erdvėje, pavyzdžiui, knygų spintoje.
  - Nestatykite gaminio ant kilimo ar pagalvės.
  - Prijungę prie elektros tinklo, neblokuokite ir neuždenkite gaminio audiniu ar kitomis medžiagomis.
  - Nelieskite vėdinimo angų. Žiūrint televizorių ilgesnį laiką, vėdinimo angos gali įkaisti.

- Saugokite maitinimo kabelį nuo neigiamo fizinio ar mechaninio poveikio, pavyzdžiui, persukimo, sunarpliojimo, suspaudimo, privėrimo durimis ar mindymo. Ypač atkreipkite dėmesį į kištukus, sieninius lizdus ir vietas, kuriose kabelis išeina iš prietaiso.
  - Neperkelkite televizoriaus, jei jo maitinimo kabelis yra prijungtas prie elektros tinklo.
  - Nenaudokite pažeisto arba netvirtai prijungto maitinimo laido.
  - Ištraukdami maitinimo laidą, tvirtai laikykite už kištuko. Atjungdami televizorių iš elektros tinklo, netraukite už maitinimo laido.
  - Nejunkite prie to paties elektros lizdo per daug prietaisų, nes gali kilti gaisras, taip pat galima patirti elektros smūgį.
  - **Prietaiso atjungimas nuo elektros tinklo**
    - Šis prietaisas atjungiamas ištraukiant maitinimo laido kištuką. Pavojaus atveju maitinimo laido kištukas turi būti lengvai pasiekiamas.
  - Neleiskite vaikams lipti ant televizoriaus arba už jo laikytis. Dėl to televizorius gali apvirsti ir sunkiai sužeisti.
  - **Lauko antenos įžeminimas** (gali skirtis pagal šalį):
    - Įrengus lauko anteną, būtina laikytis toliau pateikiamų atsargumo priemonių. Neįrenkite lauko antenos sistemos šalia oro elektros linijų ar kitų apšvietimo ar maitinimo grandinių ar vietose, kuriose galimas kontaktas su tokiomis elektros linijomis ar grandinėmis, nes tai gali sukelti rimtą kūno sužalojimą ar mirtį.
  - Niekada nelieskite šio prietaiso ir antenos perkūnijos metu. Jūs galite patirti elektros smūgį.
  - Įsitikinkite, kad maitinimo laidas yra tvirtai prijungtas prie televizoriaus ir sieninio elektros lizdo. Priešingu atveju gali būti sugadintas kištukas ir lizdas, o kraštutiniais atvejais gali kilti gaisras.
  - Nedėkite į gaminį metalinių ar degių daiktų. Pašalinami daiktai patekus į gaminį, atjunkite maitinimo laidą ir kreipkitės į klientų aptarnavimo skyrių.
  - Nelieskite prijungto maitinimo laido galo. Jūs galite patirti elektros smūgį.
  - **Bet kurio iš toliau nurodytų atvejų nedelsdami ištraukite maitinimo laido kištuką ir kreipkitės į vietos klientų aptarnavimo skyrių.**
    - Gaminys buvo pažeistas.
    - Jei į gaminį (elektros adapterį, maitinimo laidą ar televizorių) pateko vandens ar kitokios medžiagos.
    - Jei užuodžiate iš televizoriaus dūmus ar kitus kvapus.
    - Jei prietaisas paveiktas žaibo ar nėra naudojamas ilgesnį laiką.
- Išjungus televizorių nuotolinio valdymo pultu arba mygtuku, elektros maitinimas vis tiek yra prijungtas prie prietaiso, nes neištrauktas jo kištukas.
- Nenaudokite šalia televizoriaus aukštos įtampos elektros prietaisų (pvz., elektrinės vabzdžių gaudyklės). Dėl to gali sutrikti gaminio veikimas.
  - Nebandykite jokių būdų modifikuoti šio gaminio be rašytinio „LG Electronics“ leidimo. Gali netyčia kilti gaisras arba ištikti elektros smūgis. Dėl techninės priežiūros ar remonto kreipkitės į vietos klientų aptarnavimo skyrių. Dėl neleistino modifikavimo vartotojas gali netekti teisės naudotis šiuo prietaisu.
  - Naudokite tik „LG Electronics“ patvirtintus priedus. Priešingu atveju gali kilti gaisras, galima patirti elektros smūgį, gaminys gali sugesti arba veikti netinkamai.
  - Niekada neįmontuokite AC adapterio arba maitinimo laido. Dėl to gali kilti gaisro arba elektros smūgio pavojus.
  - Su adapteriu elkitės atsargiai. Nenumeskite ir nedaužykite jo. Dėl smūgio ar atsitrenkimo adapteris gali būti sugadintas.
  - Kad sumažintumėte gaisro ar elektros smūgio riziką, nelieskite televizoriaus šlapiomis rankomis. Jei maitinimo kištuko kontaktai yra šlapi ar padengti dulkelėmis, visiškai išdžiovinkite maitinimo kištuką ir nuvalykite dulkes.
  - **Baterijos**
    - Priedus (baterijas ir pan.) laikykite saugioje, vaikams nepasiekiamoje vietoje.
    - Nesukelkite trumpojo jungimo, neardykite baterijų ir saugokite jas nuo perkaitimo. Nemeskite baterijų į ugnį. Baterijas saugokite nuo per didelio karščio.
    - Dėmesio: pakeitus į netinkamo tipo bateriją kyla gaisro arba sprogimo pavojus.
  - **Perkėlimas**
    - Prieš perkeldami įsitikinkite, kad gaminys išjungtas, maitinimo laido kištukas ištrauktas ir atjungti visi laidai. Didensius televizorius turi nešti 2 arba daugiau žmonių. Nespauskite ir nesukelkite spaudimo ant priekinės televizoriaus plokštės. Priešingu atveju galimas gaminio sugadinimas, gaisras ar kūno sužalojimas.
  - Nuo drėgmės saugančią pakavimo medžiagą ar vinilinę pakavimo medžiagą laikykite vaikams nepasiekiamoje vietoje.
  - Saugokite gaminį nuo smūgių, nemeskite į jį jokių daiktų, nemeskite nieko į ekraną.
  - Nespauskite stipriai plokštės ranka ar aštriu daiktu, pvz., nagu, pieštuku ar rašikliu, ir nesubrūžykite jos. Taip galite sugadinti ekraną.
  - **Valymas**
    - Norėdami nuvalyti produktą, ištraukite maitinimo laidą ir švelniai nuvalykite minkšta / sausa šluoste. Nepurkškite tiesiai ant televizoriaus vandens ar kitokių skysčių. Niekada nenaudokite langų valiklių, oro gaiviklių, insekticidų, tepalų, vaško (automobilinio, pramoninio), abrazyvinių medžiagų, skiediklių, benzolo, alkoholio ir kt., kurie gali pažeisti produktą ir jo skydelį. Priešingu atveju gali ištikti elektros smūgis ir gali būti sugadintas gaminys.

## Televizoriaus kėlimas ir judinimas

Prieš judindami arba keldami televizorių, perskaitykite šią informaciją, kad nesubraižytumėte ir nepažeistumėte televizoriaus ir galėtumėte jį saugiai pervežti neatsižvelgiant į jo tipą ir dydį.

- Televizorių rekomenduojama pervežti naudojant originalią televizoriaus pakuotę arba dėžę.
- Prieš judindami arba keldami televizorių, atjunkite jo maitinimo kabelį ir visus kitus kabelius.
- Kai laikote televizorių, ekranas turi būti nusuktas nuo jūsų, kad nesugadintumėte.
- Tvirtai laikykite televizorių už jo viršaus ir apačios. Jokiu būdu nelaikykite už skaidrios dalies, garsiakalbio ar garsiakalbio grotelių.
- Didelį televizorių gali pernešti mažiausia 2 žmonės.
- Pernešdami televizorių stenkitės jo nekratyti ir per daug nepurtyti.
- Pernešdami televizorių laikykite jį vertikaliai, niekada neverskite ant šono ir nekreipkite į kairę ar dešinę.
- Nespauskite rėmo bloko per daug, nes jis gali susilankstyti / sulinkti ir sugadinti ekraną.
- Valdydami televizorių būkite atsargūs, kad nesugadintumėte išsikūšusių mygtukų.



- Visada stenkitės neliesi ekraną, kad jo nepažeistumėte.
- Tvirtindami stovą prie televizoriaus, padėkite televizorių ekranu žemyn ant užklotų stalo arba ant lygaus paviršiaus tam, kad ekranas būtų apsaugotas nuo įbrėžimų.

## Montavimas ant stalo

- 1 Pakelkite ir pakreipkite televizorių į vertikalią padėtį.
  - Palikite (mažiausia) 10 cm tarpą nuo sienos, kad užtikrintumėte tinkamą vėdinimą. (Priklauso nuo modelio)
- 2 Prijunkite maitinimo kabelį prie elektros lizdo sienoje.



- Surinkdami produktą nepilkite pašalinių medžiagų (alyvų, tepalų ir t.t.) ant varžtų. (Tai darydami galite sugadinti produktą.)
- Jeigu įrengsite televizorių ant stovo, turite imtis veiksmų, kad apsaugotumėte gaminį ir jis nenuvirštų. To nepadarius, gaminys virsdamas gali sužeisti.
- Norėdami užtikrinti saugumą ir numatyta gaminio eksploataavimo trukmę, nenaudokite nepatvirtintų priedų.
- Bet kokiai žalai ar sužalojimams, atsiradusiems dėl nepatvirtintų priedų naudojimo, garantija netaikoma.
- Gerai įsukite ir priveržkite varžtus. (Jei juos priveršite nepakankamai, sumontavus televizorius gali pakrypti į priekį.) Nenaudokite per daug jėgos, nes gali būti sugadinti varžtai arba televizoriaus stovas.
- Įrengdami ant spintelės ar lentynos ir naudodami stovą, įsitikinkite, kad baldų plotis yra didesnis nei televizoriaus. (Priklauso nuo modelio)
- Jei televizorius statomas ant stovo, jo ekranas gali būti šiek tiek pakreiptas atgal. Jei stovas nėra lygus dėl to, kad po juo kas nors padėta arba paviršius nėra lygus, prietaisas gali nukristi ir sudužti arba sužaloti žmones. (Priklauso nuo modelio)

## Televizoriaus tvirtinimas prie sienos

- 1 Galinėje televizoriaus pusėje įkiškite ir priveržkite varžtus su šselėmis arba televizoriaus laikiklius ir varžtus.
  - Jei vietoj varžtų su šselėmis įsukti varžtai, pirmiausia išsukite šiuos varžtus.
- 2 Pritvirtinkite sienos laikiklius varžtais prie sienos. Sutapatinkite sienos laikiklį ir televizoriaus gale esančius varžtus su šsomis.
- 3 Tvirtai sujunkite varžtus su šsomis ir sienos laikiklius tvirta virvute. Įsitikinkite, kad virvutė yra horizontali su plokščiu paviršiumi.
  - Naudokite paaukštinimą ar spintelę, kurie būtų pakankamai stiprūs ir dideli, kad saugiai išlaikytų televizorių.
  - Laikikliai, varžtai ir virvutės nepateikiami. Papildomų priedų galite įsigyti iš vienos parduovėjos.

## Stovas (Atskiras pirkiny)

(Priklauso nuo modelio)

Stovas	Modelis
SQ-G2ST55	OLED55G2*
SQ-G2ST65	OLED65G2*
SQ-G2ST8377	OLED77/83G2*

## Įrengimas ant sienos

Privirtinkite atskirai įsigyjamą tvirtinimo prie sienos laikiklį ant televizoriaus galinės pusės ir pritvirtinkite jį prie tvirtos sienos statmenai grindims. Jei norite televizorių kabinti ant kitų statybinių medžiagų, kreipkitės į kvalifikuotus meistrus. LG rekomenduoja, kad montavimą atliktų kvalifikuotas profesionalus montuotojas. Mes rekomenduojame naudoti LG prie sienos montuojamus laikiklius. LG prie sienos montuojamą laikiklį paprasta pakreipti, kai laidai jau prijungti. Kai nesinaudojate LG prie sienos montuojamais laikikliais, prie sienos montuojamus laikiklius naudokite ten, kur įrenginys yra atitinkamai pritvirtintas prie sienos ir palikta pakankamai vietos išorinių įrenginių prijungimui. Rekomenduojama prijungti visus laidus prieš montuojant fiksuojamą prie sienos montuojamą laikiklį.



- Nuimkite stovą prieš montuodami TV ant sieninio laikiklio, atvirksčia tvarka atlikę stovo surinkimo veiksmus.
- Daugiau informacijos apie varžtus ir sieninį laikiklį rasite skyrelyje „Atskirai įsigijami elementai“.
- Jei kinate montuoti televizorių ant sienos, prie gaminio galinės sienelės pritvirtinkite standartinę VESA montavimo sąsają (papildomas dalis). Kai tvirtinate televizorių naudodami tvirtinimo prie sienos laikiklį (atskirai įsigijama dalis), gerai jį pritvirtinkite, kad nenukristų.
- Tvirtindami televizorių ant sienos, įsitinkinkite, kad televizorius neužkabinamas už jo galinėje dalyje esančių maitinimo ir signalo kabelių.
- Neinstaliuokite šio gaminio ant sienos, jei jis gali turėti sąlytį su tepalu ar riebalų garais. Tai gali pažeisti gaminį ir jis gali nukristi.
- Tvirtinant viso kontakto sieninį laikiklį, dėl kai kurių sienos ypatybių televizorius gali nebūti tvirtai atremtas į sieną.

## Saugos priemonės

(Išskyrus OLW480B, LSW440B)

- Profesionalūs montuotojai turėtų atidžiai perskaityti šį vadovą, kad būtų užtikrintas tinkamas montavimas.
- Atlikę montavimą, profesionalūs montuotojai turėtų perduoti šį vadovą klientams ir paraginti juos jį perskaityti ir laikyti patogioje vietoje, kad galėtų juo pasinaudoti ateityje.  
Perskaitykite montavimo vadovą, laikykite jį patogioje vietoje, kad galėtumėte juo pasinaudoti ateityje.



- Dėl gaminio montavimo kreipkitės į profesionalų montuotoją, kurį paskyrė parduotuvė.  
Jei gaminį montuos asmuo, kuris nėra profesionalus montuotojas, tai gali būti labai pavojinga ir gali sukelti kūno sužalojimą.
- Nemontuokite gaminio nestabilioje vietoje, kuri negali atlaikyti jo svorio. Jei montavimo vieta nėra pakankamai tvirta, gaminys gali nukristi ir sukelti kūno sužalojimą.

- Prieš perkeldami ar pakeisdami sumontuotą gaminį susisiekite su profesionaliu montuotoju, kurį paskyrė parduotuvė.  
Montavimas yra techninė užduotis ir gali kilti saugos problemų, jei asmuo bando asmeniškai montuoti arba perkelti gaminį.
- Nepasikabinkite ant gaminio ir jo stipriai nepaveikite po montavimo. Taip darant gaminys gali nukristi ir sukelti kūno sužalojimą.
- Montuodami gaminį ant sienos nepakabinkite elektros laido ar signalo laidų iš televizoriaus galo.  
Dėl šių veiksmų gali būti sugadinti laidai ir tai gali sukelti gaisrą, elektros šoką ar gaminio gedimą.
- Įrengdami gaminį, būtinai dėvėkite darbinės pirstines.
  - Įrenginėdami neapsaugotomis rankomis galite susižeisti.
- Sumontuokite gaminį pagal instrukcijas, pateiktas montavimo vadove. Sumontavus gaminį nesilaikant instrukcijų, pateiktų montavimo vadove, gali būti sukeltas rimtas kūno sužalojimas ar žala gaminiumi.
- Montuojant gaminį ar reguliuojant gaminio aukštį būtinai turi būti bent du žmonės.  
Bandant asmeniškai atlikti montavimą ar reguliavimą, gali būti sukeltas kūno sužalojimas arba sugadintas gaminys.
- Prieš pradėdami montuoti įsitinkinkite, kad yra tinkama naudoti siena. Naudokite kartu su gaminiumi pateiktus inkarus ir varžtus. Naudojant gamintojo nepatvirtintus inkarus ar varžtus, jie gali neatlaikyti gaminio svorio, o tai kelia saugos pavojų.
- Gręždami sieną montavimui, būtinai naudokite nurodyto skersmens grąžtus. Laikykites instrukcijų dėl skylės gylio.  
Gręžiant ir montuojant gaminį kitais būdais nei nurodyta montavimo vadove, gaminys gali būti sumontuotas nestabiliai ir gali kilti saugos problemų.
- Nevalykite gaminio šlapiu rankšluosčiu ir nenaudokite jokios šildymo įrangos ar drėkintuvo po ta vieta, kur yra gaminys.  
Į gaminį gali patekti skystas vanduo arba garai, o per didelės karštis gali sukelti gaisrą, elektros smūgį ar gedimą.
- Nemontuokite gaminio šalia gaisro gesinimo purkštuvu ar detektoriaus, ten, kur gali atsirasti vibracija ar smūgis, arba šalia aukštos įtampos laido ar maitinimo šaltinio.
- Prieš montuodami ištraukite gaminio maitinimo laidą iš elektros tinklo. Montuojant gaminį, kai maitinimo laidas yra prijungtas, gali kilti elektros smūgis ar gaisras.
- Nemontuokite gaminio plikomis rankomis. Būtinai mūvėkite darbo pirštines.  
Bandant montuoti be darbo pirštinių gali būti sukeltas kūno sužalojimas.
- Prijunkite gaminį naudodami pridėtą laidą. Jei bus naudojamas nepatvirtintas laidas, jis gali būti pažeistas dėl trinties į sieną. Įsitinkinkite, kad naudojate tiekiamo tipo laidą. (Jis gali skirtis atsižvelgiant į modelį.)

## Prieš montuojant

(Išskyrus OLW480B, LSW440B)

- Nenaudokite gaminio jokiais kitais tikslais, išskyrus televizoriui montuoti ant sienos.
- Venkite gaminio pažeidimų ir saugos nelaimingų atsitikimų, kuriuos lemia nerūpestingas montavimas arba netinkamo ar nepatvirtinto sieninio laikiklio naudojimas.
- Vykdykite montavimo vadove pateiktas instrukcijas, kad patogiai sumontuotumėte sieninį laikiklį.
- Nutraukite montavimo procesą ir susisiekite su techninės priežiūros centru, jei negalite iki galo suprasti montavimo proceso.

Jei po paklausimo liko kokių nors su montavimu susijusių klausimų, pasinaudokite profesionalaus montuotojo paslaugomis.

- Rekomenduojama šį gaminį montuoti ant betoninės sienos arba ant medinio kaiščio. Nerekomenduojama šio gaminio montuoti ant kitų paviršių (tinko, faneros, plytų ir kt.). Dėl netinkamo montavimo gaminys gali nukristi.
- Montuokite gaminį tik ant vertikalios sienos.  
Nemontuokite ant pasvirusios sienos, kuri neatitinka statybinį standartų, arba ant smarkiai pakrypusių sienų ar lubų.  
LG neatsako už problemas, atsirandančias dėl netinkamo gaminio montavimo, pvz., smarkiai pakrypusių sienų ir lubų.
- Prieš montuodami patikrinkite pridedamus priedus. Mes neatsakome už prarastus ar pažeistus priedus po vidinės pakuotės atidarymo.
- Kai kūdikis ar mažas vaikas praryja pridedamus priedus, gali įvykti įvairių su sauga susijusių nelaimingų atsitikimų, pavyzdžiui, jis gali užspringti. Laikykite pridedamus priedus kūdikiams ir vaikams nepasiekiamoje vietoje.
- Priverždami varžtus, priveržkite iki galo.  
Priverždami varžtus, nenaudokite per didelės jėgos. Jei to nesilaikysite, galite pažeisti sieną ir gaminį arba sumažinti gaminio tvirtumą ar veikimą.
- Nemontuokite televizoriaus, kuris viršija nurodytą tempimo apkrovą, ir neleiskite, kad gaminį veiktų kokios nors išorinės jėgos.
- Venkite nelaimingų atsitikimų ir montuodami atsargiai naudokite darbo įrankius.

## Montavimui skirti įrankiai

- „+“ formos atsuktuvus (rankinis arba elektrinis) / gulsčiukas / gręžtuvas / Ø 8 mm grąžtas betonui arba Ø 4 mm grąžtas plienui

## Televizoriaus tvirtinimas prie sienos

(Išskyrus OLW480B, LSW440B)

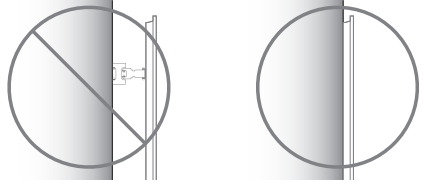

- Sumontavę naudokite televizorių arti sienos.

## Kaip pritvirtinti inkarus ir varžtus

(Išskyrus OLW480B, LSW440B)

Pasirūpinkite dėl šių dalykų:

- Patikrinkite, ar sienos ir apdailos medžiagų medžiagos bei storis atitinka montavimo vadove nurodytus reikalavimus. Prieš pradėdami montavimą įsitikinkite, kad siena atlaikys televizoriaus svorį.
- Naudokite pridedamus inkarus ir varžtus ant betoninių sienų, kuriose nėra plyšių.
- Niekada nemontuokite gaminio ant gipso kartono plokštės ar sienos, pagamintos iš popieriaus arba vidutinio tankio medienos plaušų plokštės (MDF). Jei reikia sumontuoti gaminį ant tokios sienos, atraminėse (betoninėse) sienose reikia įtvirtinti inkarinius varžtus arba naudoti medinius kaiščius apdailos medžiagoje.
- Tvirtinimo varžtą reikia pritvirtinti prie kaiščio. Paprastai tai nėra problema, bet priklausomai nuo konkrečių aplinkybių, gali būti atveju, kai kaiščių įstatyti yra neįmanoma. Tokiu atveju galima naudoti įvairius tinkuotoms sienoms skirtus inkarus, tokius kaip fiksuojamieji kaiščiai. Jei naudojate inkarinius elementus ant tinkuotos sienos, įsitikinkite, kad jie ir siena galės atlaikyti televizoriaus svorį. Atkreipkite dėmesį, kad pateikti inkarai gali būti netinkami jūsų konkrečiai sienai, todėl prieš montavimą gali reikėti pasitarti su specialistu.
- Kitos specifikacijose nenurodytos sienos turi būti pajėgios atlaikyti didesnes nei 70 kgf (686 N) apkrovas ir didesnes kaip 100 kgf (980 N) šlyties apkrovas vienam tvirtinimo elementui.
- Naudokite Ø 8 mm grąžto antgalį betonui ir smūginį gręžtuvą arba Ø 4 mm grąžto antgalį medisraigčiams.

## montuojant ant betoninės sienos

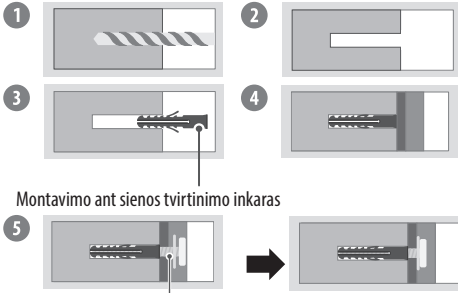

Montavimo ant sienos tvirtinimo inkaras

Montavimo ant sienos varžtas

- 1 Išgręžkite skylės inkarus vietose su  $\varnothing$  8 mm gręžtuvu iki 80–100 mm gylio.
- 2 Išvalykite išgręžtas skylės.
- 3 Įdėkite pridedamus inkarus, skirtus pritvirtinti sieninį laikiklį prie skylių. (Įdėdami inkarus naudokite plaktuką.)
- 4 Stumkite sieninį laikiklį prie sienos, kad jis atitiktų skylių vietas.
- 5 Priveržkite varžtus, skirtus sieniniam laikikliui prie skylių pritvirtinti. Tuomet priveržkite varžtus nuo 45 kgf/cm iki 60 kgf/cm sukimo momentu.

## montuojant ant medinių kaiščių

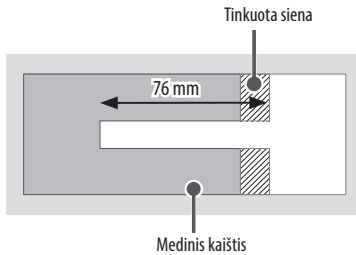

Naudokite  $\varnothing$  4 mm grąžto antgalį medžiui pagręžti 76 mm gylio angas. (išvalykite išgręžtą skylę)

Jei nenaudojate tvirtinimo prie sienos inkaro, montavimo ant sienos varžtą įsriekite tiesiai į medinį kaiščių.

## Po montavimo

- Jungiant papildomus laidus iš šonų, rekomenduojame laikyti televizoriaus centrą horizontaliai arba vertikalai ir patraukti gaminį, kad prieš prijungiant būtų pakankamas atstumas nuo sienos.
- Jungiant papildomus laidus iš apačios prieš jungimą rekomenduojame atlaisvinti televizorių iš prie sienos montuojamo laikiklio.

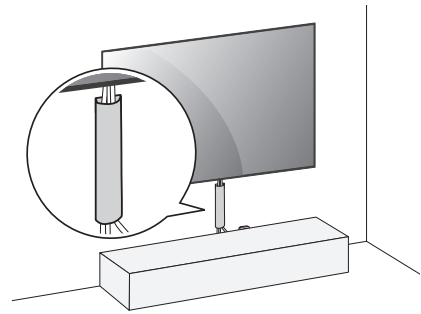

(Pavyzdžiui)

- Naudokite laidų tvarkymo sistemas, kad laidai būtų išdėstyti televizoriaus apačioje, kaip parodyta toliau. Laidų tvarkymo priemonės nepateikiamos kartu su gaminiu, todėl įsigykite jas atskirai.
- Sumontavus gaminį, būtinai naudokite jį pritvirtintą prie sienos.
  - Naudojant gaminį, kai jis nepritvirtintas prie sienos, gaminį galite sugadinti ar supurtyti.
- Nenaudokite aštrių daiktų kabelio uždangai nuimti. Taip galite sugadinti kabelį arba korpusą. Be to galite susižeisti. (Priklauso nuo modelio)

## Antena/Kabelis

Prijunkite televizorių prie sieninio antenos lizdo RF kabeliu (75  $\Omega$ ).

- Naudokite signalo skirstytuvą, jei norite naudoti daugiau nei 2 televizorius.
- Jei vaizdo kokybė prasta, jai pagerinti tinkamai sumontuokite signalo stiprintuvą.
- Jeigu prijungus anteną vaizdo kokybė prasta, bandykite reguliuodami rasti tinkamą antenos kryptį.
- Antenos kabelis ir konverteris nepriedami.
- Jei vietoje „Ultra HD“ transliacija nepalaikoma, TV negali tiesiogiai priimti „Ultra HD“ transliacijų.

## Palydovinė antena

Prijunkite televizoriaus palydovinę anteną prie palydovinio lizdo palydovinės antenos RF kabeliu (75  $\Omega$ ). (Priklauso nuo modelio)

# Televizoriaus paleidimas

## Televizoriaus įjungimas

Su šiuo mygtuku galite paprastai naudoti televizoriaus funkcijas.



- Maitinimo įjungimas (Paspauskite)
- Maitinimo išjungimas<sup>1)</sup> (Paspauskite ir palaikykite)
- Meniu valdymas (Paspauskite<sup>2)</sup>)
- Meniu pasirinkimas (Paspauskite ir palaikykite<sup>3)</sup>)

- 1) Visos veikiančios programos bus uždarytos, o vykstantis įrašymas bus sustabdytas. (Priklausomai nuo šalies)
- 2) Norėdami vaikščioti po meniu, trumpai spustelėkite mygtuką, kol televizorius įjungtas.
- 3) Galite naudoti šią funkciją prisijungę prie meniu valdymo.

### ✔ Pastaba

- Jei po pristatymo iš gamyklos TV yra įjungiamas pirmą kartą, TV inicijavimas gali trukti kelias minutes.
- Jūsų televizoriaus ekrane rodomas meniu (OSD meniu) gali šiek tiek skirtis nuo šiame vadove pateiktų paveikslėlių.
- Prietaisas turi būti įrengtas ten, kur bus lengvai pasiekiamas elektros lizdas. Kai kurie prietaisai neturi įjungimo / išjungimo mygtuko. Jie yra išjungiami ištraukiant maitinimo laido kištuką.



## Jungtys

Prijunkite įvairius išorinius įrenginius prie televizoriaus ir perjunkite įvesties režimus, kad pasirinktumėte išorinį įrenginį. Daugiau informacijos apie išorinių įrenginių prijungimą rasite su kiekvienu įrenginiu pateiktame vadove.

### HDMI

- Prijungiant HDMI kabelį, gaminys ir išoriniai įrenginiai turi būti išjungti ir atjungti nuo maitinimo tinklo.
- Palaikomas HDMI garso formatas (Priklauso nuo modelio):
  - „True HD“ (48 kHz),
  - „Dolby Digital“ / „Dolby Digital Plus“ (32 kHz, 44,1 kHz, 48 kHz),
  - „PCM“ (32 kHz, 44,1 kHz, 48 kHz, 96 kHz, 192 kHz)

### ✔ Pastaba

- Jei prie įvesties prijungtas įrenginys taip pat palaiko „HDMI Deep Colour“, jūsų vaizdas gali būti aiškesnis. Tačiau, jeigu jūsų įrenginys jo nepalaiko, jis gali tinkamai neveikti. Tokiu atveju pakeiskite TV [„HDMI Deep Color“] nustatymą į IŠJUNGTĄ.
-  →  → [Bendra] → [Įrenginiai] → [HDMI nuostatos] → [„HDMI Deep Color“]
- Naudokite sertifikuotą kabelį, ant kurio būtų HDMI logotipas.
- Jei nenaudosite sertifikuoto HDMI laido, ekranas gali nieko nerodyti arba gali įvykti ryšio klaida.
- Rekomenduojami HDMI laidų tipai
  - Itin didelio greičio HDMI<sup>®</sup>/™ kabelis (3 m arba mažiau)

### USB

Kai kurie šakotuvai gali neveikti. Jei USB įrenginys, prijungtas naudojant USB šakotuvą, neaptinkamas, prijunkite jį prie televizoriaus USB prievado tiesiogiai.

### ✔ Pastaba

- Optimaliai jungčiai užtikrinti HDMI kabeliai ir USB įrenginiai turi turėti mažesnius nei 10 mm storio ir 18 mm pločio apvadus. Naudokite ilginamąjį kabelį, palaikantį USB 2.0, jei USB kabelis ar USB atminties kortelė netinka jūsų televizoriaus USB prievadui.

### IR spinduliuotavas

Valdykite priedėlių (kabelinį / palydovinį / IP / OTT), „Blu-ray“ / DVD grotuvą, garso juostą, žaidimų pultus ir kt. IR spinduliuotuvu. (Priklausomai nuo šalies)

### ✔ Pastaba

- Prijunkite IR spinduliuotuvu laidą prie televizoriaus IR spinduliuotuvo prievado.
- Norėdami valdyti įrenginį, naudokite universalaus valdymo nuostatas.
- Įtvirtinkite IR spinduliuotuvą pridėdama 3M juosta.

### Išoriniai įrenginiai

Gali būti naudojami išoriniai įrenginiai: „Blu-ray“ leistuvai, HD imtuvai, DVD leistuvai, VCR, garso sistemos, USB atminties įrenginiai, asmeniniai kompiuteriai, žaidimų ir kitokie išoriniai įrenginiai.

### ✔ Pastaba

- Išorinio įrenginio prijungimas gali skirtis, tai priklauso nuo modelio.
- Kompiuterio režimu gali atsirasti skiriamosios gebos, vertikalios vaizdo, kontrasto ar šviesumo trikdžių. Jei yra trikdžių, nustatykite kompiuterio išvestį į kitą skiriamąją gebą, pakeiskite atnaujinimo dažnį arba [Vaizdas] meniu reguliuokite šviesumą ir kontrastą, kol vaizdas taps ryškus.
- Kompiuterio režimu kai kurie raškos nustatymai gali tinkamai neveikti atsižvelgiant į vaizdo plokštę.
- Jei „Ultra HD“ turinys rodomas jūsų kompiuteryje, atsižvelgiant į kompiuterio savybes, vaizdas arba garsas gali būti laikinai sutrikdomas. (Priklauso nuo modelio)
- Prisijungdami prie laidinio LAN tinklo naudokite CAT 7 laidą su didelės spartos duomenų perdavimo galia. (Tik jei yra LAN prievadas.)

# Specifikacijos

(Priklausomai nuo šalies)

Transliavimo specifikacijos				
	Skaitmeninė televizija			Analoginė televizija
Televizijos sistema	DVB-T/T2, DVB-C, DVB-S/S2			PAL B/B, PAL B/G, PAL D/K, PAL-I, SECAM B/G, SECAM D/K, NTSC-M
Kanalų aprėptis	DVB-S/S2	DVB-C	DVB-T/T2	46 – 862 MHz
	950 – 2150 MHz	46 – 890 MHz	VHF III : 174 – 230 MHz UHF IV : 470 – 606 MHz UHF V : 606 – 862 MHz S diapazonas II : 230 – 300 MHz S diapazonas III : 300 – 470 MHz	
Maksimalus saugomų programų skaičius	6000		3000	
Išorinės antenos impedansas	75 Ω			
CI modulis (A x P x G)	100,0 mm x 55,0 mm x 5,0 mm			

- Kai kurios 8K įvestys / dekodavimo standartai gali būti nepalaikomi. Tam tikriems 8K standartams palaikyti reikia papildomo prietaiso. Išryškinti ir išdidinti 8K vaizdai gali skirtis priklausomai nuo šaltinio turinio. (Priklauso nuo modelio)

Aplinkos sąlygos	
Veikimo temperatūra	Nuo 0 °C iki 40 °C
Drėgnumas naudojimo vietoje	Mažiau nei 80 %
Laikymo temperatūra	Nuo -20 °C iki 60 °C
Drėgnumas laikymo vietoje	Mažiau nei 85 %

- Informacijos apie maitinimą ir energijos sąnaudas rasite etiketėje ant gaminio.
  - Įprastos energijos sąnaudos matuojamos pagal IEC 62087 arba kiekvienos šalies elektros tiekimo reikalavimus.
    - \* Kai kuriuose modeliuose etiketė yra išorinio prietaiso jungties dangtelio viduje.
    - \* Priklausomai nuo modelio ar šalies, įprastos energijos sąnaudos gali būti ir nenurodytos ant etiketės.

## Gaminio informacija

### Belaidžio modulio (LGSBWAX12) specifikacijos

Belaidis LAN (IEEE 802.11a/b/g/n/ac/ax)

Dažnių diapazonas	Išvesties galia (maks.)
2400 – 2483,5 MHz	17 dBm
5150 – 5725 MHz	15 dBm
5725 – 5850 MHz	13 dBm
5945 – 6425 MHz (Tik JK, ES)	11 dBm

Bluetooth

Dažnių diapazonas	Išvesties galia (maks.)
2400 – 2483,5 MHz	9 dBm

Kadangi kanalų diapazonai skiriasi įvairiose šalyse, vartotojas negali keisti arba reguliuoti veikimo dažnio. Šis produktas yra sukonfigūruotas pagal regioninę dažnių lentelę.

Vartotojas turi sumontuoti ir naudoti šį įrenginį ne mažesniu nei 20 cm atstumu nuo įrenginio ir kūno.

## Informacija apie atvirojo kodo programinės įrangos naudojimą

Norėdami gauti šaltinio kodą pagal GPL, LGPL, MPL ir kitas atvirojo kodo licencijas, kurios įpareigos atskleisti šiame gaminyje esantį šaltinio kodą ir susipažinti su visomis nurodytomis licencijos sąlygomis, pranešimais apie autorių teises ir kitais susijusiais dokumentais, apsilankykite <https://opensource.lge.com>.

„LGE Electronics“ pateiks atvirąjį kodą CD-ROM laikmenoje sumokėjus atitinkamas išlaidas padengiantį mokestį (laikmenos, siuntimo ir kt. išlaidos) ir paštu pateikus prašymą [opensource@lge.com](mailto:opensource@lge.com).

Šis pasiūlymas galioja visiems, gavusiems šią informaciją, trejus metus po paskutinio šio gaminio išsiuntimo.

## Licencijos

# HDMI™

HIGH-DEFINITION MULTIMEDIA INTERFACE

# QUICKSET®

(Tik Magic Remote palaikomi modeliai)

# HEVC Advance™

Covered by patents at [patentlist.accessadvance.com](http://patentlist.accessadvance.com)

# Gedimų šalinimas

<b>Nepavyksta valdyti televizoriaus nuotolinio valdymo pultu.</b>	<ul style="list-style-type: none"><li>• Patikrinkite gaminio nuotolinio valdymo jutiklį ir pabandykite dar kartą.</li><li>• Patikrinkite, ar tarp gaminio ir nuotolinio valdymo pulto nėra kliūčių.</li><li>• Patikrinkite, ar baterijos dar veikia ir yra tinkamai įdėtos (⊕ prie ⊕, ⊖ prie ⊖).</li></ul>
<b>Nėra nei vaizdo, nei garso.</b>	<ul style="list-style-type: none"><li>• Patikrinkite, ar gaminys yra įjungtas.</li><li>• Patikrinkite, ar maitinimo kabelis įjungtas į sieninį elektros lizdą.</li><li>• Patikrinkite, ar nėra problemų dėl sieninio elektros lizdo, prijungdami prie jo kitus gaminius.</li></ul>
<b>Televizorius netikėtai išsijungia.</b>	<ul style="list-style-type: none"><li>• Patikrinkite maitinimo valdymo nustatymus. Gali būti prtrauktas elektros tiekimas.</li><li>• Patikrinkite, ar su laiku susijusiose nuostatose nėra aktyvinta automatinio išsijungimo funkcija.</li><li>• Jei įjungus televizorių jis negaus jokio signalo, po 15 minučių televizorius išsijungs automatiškai.</li></ul>
<b>Jungiantis prie kompiuterio (HDMI), neaptinkama signalo.</b>	<ul style="list-style-type: none"><li>• Išjunkite / įjunkite TV naudodami nuotolinio valdymo pultą.</li><li>• Iš naujo prijunkite HDMI kabelį.</li><li>• Perkraukite kompiuterį, kai TV yra įjungtas.</li></ul>
<b>Neįprastai mažas ekranas</b>	<ul style="list-style-type: none"><li>• Jeigu televizorius šaltas, įjungiant jis gali šiek tiek sublykėti. Tai yra normalu ir nėra gaminio gedimas.</li><li>• Šis skydelis yra pažangus produktas, kuriame yra milijonai pikselių. Ekране galite matyti mažyčius juodus ir (arba) ryškių spalvų taškelius (raudonus, mėlynus ar žalius), kurių dydis 1 ppm. Tai nėra gedimas ir neturi įtakos gaminio charakteristikoms ir patikimumui. Šis reiškinys pastebimas ir trečiųjų šalių gaminiuose ir tai nėra priežastis, dėl kurios gaminys turėtų būti pakeistas ar grąžintas.</li><li>• Galite pastebėti skirtingą ekrano šviesumą ir spalvą, atsižvelgiant į jūsų žiūrėjimo padėtį (iš kairės / dešinės / viršaus / apačios). Šis reiškinys atsiranda dėl ekrano charakteristikų. Tai nėra susiję su gaminio charakteristikomis ir nėra gedimas.</li><li>• Jei ilgą laiką bus rodomas nejudantis vaizdas, galimas vaizdo išdegimas. Venkite ilgą laiką televizoriaus ekrane rodyti nejudantį vaizdą.</li></ul>
<b>Skleidžiamas garsas</b>	<ul style="list-style-type: none"><li>• Traškėjimas: Traškantis garsas žiūrint arba išjungiant televizorių kyla termiškai susitraukiant plastikui dėl temperatūros ir drėgmės. Šis triukšmas yra būdingas gaminiams, kuriuose reikalinga terminė deformacija.</li><li>• Elektros grandinės gaudesys / ekrano dūžgimas: Žemo lygio triukšmą sukuria aukštų dažnių grandinė, kuri tiekia srovę gaminio elektroniniams komponentams. Kiekviename gaminyje tai gali skirtis. Šis skleidžiamas garsas neturi įtakos gaminio charakteristikoms ir patikimumui.</li></ul>



- Išspauskite iš šluostės visą perteklinį vandenį ir valymo priemones.
- Nepurškite vandens ar valymo priemonių tiesiai ant televizoriaus ekrano.
- Ant sausos šluostės užpurškite tiek vandens arba valymo priemonės, kad užtektų ekranui nuvalyti.

# Atsargumo priemonės dėl OLED TV ekrano apsaugos

Skirtingai nei įprasti LED / LCD televizoriai, OLED televizoriai generuoja vaizdus skleidami šviesą kiekvienu pikseliu, taip išgaunant neprikaištingą juodą spalvą ir perteikiant ryškius, neišplaukiančius vaizdus.

Dėl organinės medžiagos, naudojamos išgauti aukštos kokybės vaizdą, OLED ekranuose paprastai pasireiškia vaizdo išlaikymo fenomenas. Jis būdingas visiems OLED skydeliams ir nors rekomenduojamas vaizdo režimas gali padėti sumažinti vaizdo išlaikymą, dabartinės technologijos negali visiškai apsaugoti nuo šio fenomeno susidarymo.



Jei ekrane ilgai rodomas tas pats vaizdas arba pakartotinai daug kartų rodomas tas pats vaizdas, ekrane gali atsirasti išlaikytas vaizdas; tai yra OLED skydeliams būdingas reiškinys, atsirandantis dėl produkto medžiagų ypatybių. Šiame produkte yra įdiegta ekrano apsaugos funkcija. Venkite ilgai ar pakartotinai rodyti vaizdus, kurie gali sukelti vaizdo išlaikymo fenomeną, ir vadovaukitės pateiktomis rekomendacijomis.

## Vaizdai, kurie gali sukelti vaizdo išlaikymo fenomeną





- Vaizdai, kurių viršuje ir apačioje ir (arba) kairėje ir dešinėje ekrano pusėje yra juodos sritys.
- 4:3 arba 21:9 vaizdo formato vaizdai.
- Vaizdai, kurie ekrane rodomi ilgą laiką, tokie kaip kanalo numeris, logotipas, žaidimų konsolės piktograma, priedėlio meniu ir pan.
- Kiti fiksuoti ekrane nuolat arba pakartotinai rodomi vaizdai.



## Funkcijos [Pikselių valymas] naudojimas OLED TV ekrano apsaugai

OLED TV turi pikselių valymo funkciją, kuri tikrina ekrano būklę ir saugo nuo vaizdo išlaikymo, kuris palieka ekrane neryškių vaizdo įspaudą. Ši funkcija automatiškai apskaičiuoja optimalų vykdymo laiką pagal bendrąji žiūrėjimo laiką ir vykdoma automatiškai, kad televizorius yra išjungtas. Kol veikia ši funkcija, ekrano viršuje ir apačioje gali matytis horizontalios juostos. Pikselių valymo funkcija veikia, kai prietaisas yra prijungtas prie maitinimo šaltinio ir elektros lizdo.

- Norėdami funkciją paleisti rankiniu būdu, paspauskite nuotolinio valdymo pulto mygtuką , eikite į  → [Bendra] → [OLED priežiūra] → [OLED skydelio priežiūra] ir spauskite [Pikselių valymas].

## Rekomendacijos, kaip sumažinti vaizdo išlaikymą

Jei televizorių žiūrite ilgai, paspauskite nuotolinio valdymo pulto mygtuką , eikite į  → [Vaizdas] → [Rinktis režimą] ir nustatykite [„Eco“] režimą, tada pereikite į [Išplėstinės nuostatos] → [Skaistis] ir nustatykite [OLED pikselio ryškumas] į mažesnę lygį. Be to, paspauskite nuotolinio valdymo pulto mygtuką , eikite į  → [Bendra] → [OLED priežiūra] → [OLED skydelio priežiūra] ir nustatykite [Reguliuoti logotipo ryškumą] vertę į [Aukštas].

Jei ekrane rodomi vaizdai, kurių viršuje, apačioje, kairėje ar dešinėje yra juodų juostų, paspauskite nuotolinio valdymo pulto mygtuką , paspauskite  ir eikite į [Vaizdas] → [Vaizdo formatus] → [Naudotojo pasirinkimas] → [Vertikalus artinimas] arba [Priartinimas 4 kryptimis], kad juodos juostos ekrane nebūtų rodomos.

Išjunkite tokių prietaisų, kaip priedėlis, nustatymo meniu, kad jis nebūtų rodomas ekrane ilgą laiką.

### ✔ Pastaba

- Kai ekrane ilgą laiką rodomas vienas fiksuotas vaizdas, ekrano ryškumas bus automatiškai sumažintas ir atsistatys, kai ekrano turinys pasikeis. Tai yra įprasta funkcija, siekiant sumažinti vaizdo išlaikymo riziką.

# „Magic“ nuotolinio valdymo pultelio naudojimas



**Maitinimas** Įjungia arba išjungia televizorių.



**PRIEDĖKIO Maitinimas** Galite įjungti arba išjungti priedėlių priedėję priedėlių prie universalaus televizoriaus nuotolinio valdymo pultu.



Atveriamas įrašytų kanalų arba programų sąrašas.

**Aukštyn–žemyn** Ekraną galite pakelti arba nuleisti, taip prijungiant tarp linijinio rodinio ir pilno vaizdo rodinio.



**Aukštyn–žemyn** Pilno vaizdo rodinyje galite nuleisti ekraną iki pat nulinio rodinio ir girdėti tik garsą.



**Garsumo mygtukai** Pritaikomas garso lygis.



**Nutildymas** Nutildo visus garsus.



**Nutildymas** Atidaromas [Pasiiekiamumas] meniu.



**Programų mygtukai** Slenkama per įrašytas programas.



**Balso atpažinimas** Norint naudoti balso atpažinimo funkciją, būtinas tinklo ryšys. Patikrinkite, ar yra rekomenduojamo turinio. (Kai kurios rekomenduojamos paslaugos jūsų šalyje gali būti neteikiamos.)



**Balso atpažinimas** Kalbėkite laikydami nuspaudę mygtuką, jei norite naudoti balso atpažinimo funkciją.



Norėdami, kad jūsų kalba būtų atpažinta tiksliai, turite tarti žodžius lėtai, aiškiai ir tinkamu garsumu maždaug 10 cm atstumu nuo „Magic Remote“ mikrofono (☎).



**Atgal** Grįžtama į ankstesnį lygmenį.



**Atgal** Išvalo visus ekrano rodmenis ir vėl grįžtama į paskutinės įvesties žiūrėjimo režimą.



**S. Nustatymai** Atveriami spartieji nustatymai.



**S. Nustatymai** Atidaro meniu [Visi nustatymai].



Jais pasiekiamos specialios tam tikrų meniu langų funkcijos.



**Raudonasis mygtukas** Paleidžia įrašymo funkciją.



**Srautiniu duomenų siuntimo mygtukai** Prijungiamas prie vaizdo transliavimo paslaugos.

☎ Mikrofonas

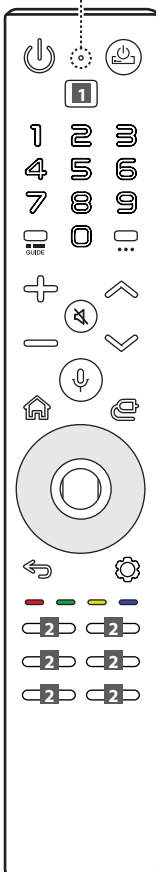

**Mygtukai su skaičiais** Įvesti skaičiams.

Suteikiama prieiga prie [Greitoji pagalba]. Suteikiama prieiga prie [Redaguoti Sparčiąją Prieigą].

- [Redaguoti Sparčiąją Prieigą] yra funkcija, suteikianti galimybę tiesiogiai įjungti nurodytą programą arba tiesioginę televizijos transliaciją nuspaudžiant ir palaikant nuspaudus skaičių mygtukus.

Suteikiama prieiga prie [GIDAS]. Atveriamas įrašytų kanalų arba programų sąrašas.

**Daugiau veiksmų** Parodoma daugiau nuotolinio valdymo pulto funkcijų.

**Daugiau veiksmų** Bus įjungta garsinių apibūdinimų funkcija.

**Pagrindinis** Įjungiamas pagrindinis meniu.

**Pagrindinis** Paleidžia paskutinę naudotą programą.

**Įvestis** Pakeičiamas įvesties šaltinis.

**Įvestis** Suteikiama prieiga prie [Namų skydas].

**aukštyn / žemyn / kairėn / dešinėn**

Paspauskite aukštyn, žemyn, kairėn ar dešinėn nukreiptos rodyklės mygtuką, kad slinktumėte meniu. Jei paspausite mygtukus aukštyn / žemyn / kairėn / dešinėn, kai naudojamas žymeklis, žymeklis iš ekrano dingis, ir nuotolinio valdymo pultas „Magic“ veiks kaip įprastas nuotolinio valdymo pultas. Norėdami vėl ekrane rodyti žymeklį, pakratykite nuotolinio valdymo pultą „Magic“ iš kairės į dešinę.

**Ratukas (OK)** Paspauskite mygtuko ○ centrą, kad pasirinktumėte meniu. Programas galite keisti naudodami ○ mygtuką.

- Nejudinkite nuotolinio valdymo pulto ratuko į kairę ar į dešinę. Tai gali sutrikdyti produkto veikimą.

**Ratukas (OK)** Prieinama prie [„Magic Explorer“]. Kai žymeklio spalva pasikeičia į rausvą, galite naudoti [„Magic Explorer“] funkciją. Jei žiūrėte programą, nuspauskite ir palaikykite nuspaudę žymeklį vaizdo įrašė. Kai naudojate [TV gidą], [Nustatymai], [Pranešimas apie sportą] arba [Meno galerija], nuspauskite ir palaikykite ant teksto.



## ✔ Pastaba

\*\* Norėdami naudoti mygtuką, paspauskite ir palaikykite ilgiau nei 1 sek.

- Priklausomai nuo ekrano aukščio, kai kurie mygtukai gali neveikti. (Priklauso nuo modelio)
- Keičiant ekrano aukštį veikia tik kai kurie mygtukai (Maitinimo, Garsumo) (Priklauso nuo modelio).
- Žymeklio su linijiniu rodinio naudoti negalima. (Priklauso nuo modelio)

Šiame vadove aprašymai pateikiami pagal nuotolinio valdymo pulto mygtukus. Atidžiai perskaitykite šį vadovą ir tinkamai naudokite televizorių. (Kai kurie mygtukai ir paslaugos gali neveikti priklausomai nuo modelių arba regionų.)



## Kaip užregistruoti nuotolinio valdymo pultą MAGIC



Norėdami naudoti nuotolinio valdymo pultą „Magic“, pirmiausia jį privalote susieti su TV.

- 1 Į nuotolinio valdymo pultą „Magic“ įdėkite maitinimo elementus ir įjunkite TV.
- 2 Nuotolinio valdymo pultą „Magic“ nukreipkite į savo TV ir valdymo pulte paspauskite  **Ratukas (OK)**.

\* Jei TV nepavyks užregistruoti nuotolinio valdymo pulto „Magic“, išjunkite ir įjunkite TV, tuomet bandykite dar kartą.

## Kaip išregistruoti nuotolinio valdymo pultą „Magic“

Vieną metu penkioms sekundėms palaikykite nuspaudę mygtukus  **(Atgal)** ir  **(Pagrindinis)**, kad galėtumėte atšaukti nuotolinio valdymo pulto „Magic“ susiejimą su TV.

\* Nuspauskite ir palaikykite mygtukus  **(Pagrindinis)** ir  **(S. Nustatymai)** ilgiau nei 5 sekundes, norėdami atjungti ir pakartotinai registruoti nuotolinio valdymo pultą „Magic Remote“ tuo pačiu metu.



- Rekomenduojama, kad prieigos taškas (AP) būtų toliau nei 0,2 m nuo televizoriaus. Jei prieigos taškas bus įrengtas mažesniu nei 0,2 m atstumu, dėl dažnio trikdžių nuotolinio valdymo pultas MAGIC gali veikti netinkamai.

## Išmaniųjų prietaisų prijungimas per NFC

NFC – tai technologija, naudojanti artimo lauko komunikacijos principus (angl. „Near Field Communication“) (13,56 MHz), kad galėtumėte patogiai siųsti ir gauti informaciją be atskirų nuostatų. Kai išmanusis prietaisas prinešamas prie nuotolinio valdymo pulto su įjungta NFC funkcija, galite įdiegti „LG ThinQ“ programą ir prijungti prietaisą prie televizoriaus.

- 1 Įjunkite NFC išmaniojo prietaiso nuostatose. Norėdami naudoti NFC su „Android“ prietaisais, nustatykite NFC įgalinti / skaitymo / žymės išmaniojo prietaiso nuostatose. NFC nuostatos skiriasi priklausomai nuo prietaiso.
- 2 Prineškite išmaniųjų prietaisą arčiau prie nuotolinio valdymo pulto  (NFC dalies). Reikalingas atstumas NFC ryšiui yra 1 cm.
- 3 Pagal instrukcijas įdiekite „LG ThinQ“ programą savo išmaniajame prietaise.
- 4 Pakartotinis išmaniojo prietaiso priskyrimas nuotolinio valdymo pultui leidžia patogiai prieiti prie įvairių prijungto televizoriaus funkcijų per „LG ThinQ“ programą.

### ✔ Pastaba

- Ši funkcija yra įgalinta tik išmaniesiems prietaisams su įjungta NFC funkcija.
- Ši funkcija yra tik tada, jei ant nuotolinio valdymo pulto yra NFC logotipas.

## Specifikacijos

Specifikacijos (PM22GN)		
	Dažnių diapazonas	Išvesties galia (maks.)
Bluetooth	2400 – 2483,5 MHz	8 dBm
NFC	13,553 – 13,567 MHz	-9,95 dBuA/m esant 10 m

# „Magic“ nuotolinio valdymo pultelio naudojimas



**Maitinimas** Įjungia arba išjungia televizorių.



**LIST\*\***

Suteikiama prieiga prie [GIDAS].

Atveriamas įrašytų kanalų arba programų sąrašas.

**QUICK\*\*  
ACCESS**

Suteikiama prieiga prie [Redaguoti Sparčiąją Prieigą].

- [Redaguoti Sparčiąją Prieigą] yra funkcija, suteikianti galimybę tiesiogiai įjungti nurodytą programą arba tiesioginę televizijos transliaciją paspaudžiant ir palaikant nuspaudus skaičių mygtukus.



**Garsumo mygtukai** Pritaikomas garso lygis.



**Pagrindinis** Įjungiamas pagrindinis meniu.



**Pagrindinis** Paleidžia paskutinę naudotą programą.



**Ratukas (OK)** Paspauskite mygtuko centrą, kad pasirinktumėte meniu. Programas galite keisti naudodami mygtuką.



**Ratukas (OK)** Prienama prie „Magic Explorer“. Kai žymeklio spalva pasikeičia į rausvą, galite naudoti „Magic Explorer“ funkciją. Jei žiūrite programą, nuspauskite ir palaikykite nuspaudę žymeklį vaizdo įrašė. Kai naudojate [TV gidą], [Nustatymai], [Pranešimas apie sportą] arba [Meno galerija], nuspauskite ir palaikykite ant teksto.



**Aukštyn / Žemyn / Kairėn / Dešinėn**

Paspauskite aukštyn, žemyn, kairėn ar dešinėn nukreiptos rodyklės mygtuką, kad slinktumėte meniu. Jei paspausite mygtukus, kai naudojamas žymeklis, žymeklis iš ekrano dings ir nuotolinio valdymo pultas „Magic“ veiks kaip įprastas nuotolinio valdymo pultas. Norėdami vėl ekrane rodyti žymeklį, pakratykite nuotolinio valdymo pultą „Magic“ iš kairės į dešinę.



**Atgal** Grįžtama į ankstesnį lygmenį.



**Atgal** Išvalo visus ekrano rodmenis ir vėl grįžtama į paskutinės įvesties žiūrėjimo režimą.

Mikrofonas

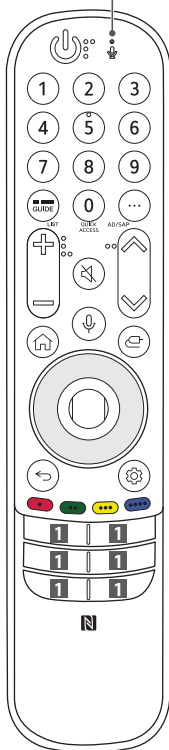

\*\*

**AD/SAP\*\***



**Mygtukai su skaičiais** Įvesti skaičiams.

Suteikiama prieiga prie [Greitoji pagalba].

**Daugiau veiksmų** Parodoma daugiau nuotolinio valdymo pulto funkcijų.

Bus įjungta garsinių apibūdinimų funkcija.

**Programų mygtukai** Slenkama per įrašytas programas.

**Nutildymas** Nutildo visus garsus.

**Nutildymas** Atidaromas [Pasiekiamumas] meniu.

**Balso atpažinimas** Norint naudoti balso atpažinimo funkciją, būtinas tinklo ryšys.

Patikrinkite, ar yra rekomenduojamo turinio. (Kai kurios rekomenduojamos paslaugos jūsų šalyje gali būti neteikiamos.)

**Balso atpažinimas** Kalbėkite laikydami nuspaudę mygtuką, jei norite naudoti balso atpažinimo funkciją.

**Įvestis** Pakeičiamas įvesties šaltinis.

**Įvestis** Suteikiama prieiga prie [Namų skydas].

**S. Nustatymai** Atveriami spartieji nustatymai.

**S. Nustatymai** Atidaro meniu [Visi nustatymai].

Jais pasiekiamos specialios tam tikrų meniu langų funkcijos.

**Raudonasis mygtukas** Paleidžia įrašymo funkciją.

**Srautinio duomenų siuntimo mygtukai** Prijungiamas prie vaizdo transliavimo paslaugos.

✓ Pastaba

\*\* Norėdami naudoti mygtuką, paspauskite ir palaikykite ilgiau nei 1 sek.



Šiame vadove aprašymai pateikiami pagal nuotolinio valdymo pulto mygtukus. Atidžiai perskaitykite šį vadovą ir tinkamai naudokite televizorių. (Kai kurie mygtukai ir paslaugos gali neveikti priklausomai nuo modelių arba regionų.)



## Kaip užregistruoti nuotolinio valdymo pultą MAGIC

Norėdami naudoti nuotolinio valdymo pultą „Magic“, pirmiausia jį privalote susieti su TV.

- 1 Į nuotolinio valdymo pultą „Magic“ įdėkite maitinimo elementus ir įjunkite TV.
  - 2 Nuotolinio valdymo pultą „Magic“ nukreipkite į savo TV ir valdymo pulte paspauskite  **Ratukas (OK)**.
- \* Jei TV nepavyks užregistruoti nuotolinio valdymo pulto „Magic“, išjunkite ir įjunkite TV, tuomet bandykite dar kartą.

## Kaip išregistruoti nuotolinio valdymo pultą „Magic“

Vienu metu penkioms sekundėms palaikykite nuspaudę mygtukus  (**Atgal**) ir  (**Pagrindinis**), kad galėtumėte atšaukti nuotolinio valdymo pulto „Magic“ susiejimą su TV.

- \* Nuspauskite ir palaikykite mygtukus  (**Pagrindinis**) ir  (**S. Nustatymai**) ilgiau nei 5 sekundes, norėdami atjungti ir pakartotinai registruoti nuotolinio valdymo pultą „Magic Remote“ tuo pačiu metu.



- Rekomenduojama, kad prieigos taškas (AP) būtų toliau nei 0,2 m nuo televizoriaus. Jei prieigos taškas bus įrengtas mažesniu nei 0,2 m atstumu, dėl dažnio trikdžių nuotolinio valdymo pultas MAGIC gali veikti netinkamai.

## Išmaniųjų prietaisų prijungimas per NFC

NFC – tai technologija, naudojanti artimo lauko komunikacijos principus (angl. „Near Field Communication“) (13,56 MHz), kad galėtumėte patogiai siųsti ir gauti informaciją be atskirų nuostatų. Kai išmanusis prietaisas prinešamas prie nuotolinio valdymo pulto su įjungta NFC funkcija, galite įdiegti „LG ThinQ“ programą ir prijungti prietaisą prie televizoriaus.

- 1 Įjunkite NFC išmaniųjų prietaiso nuostatose. Norėdami naudoti NFC su „Android“ prietaisais, nustatykite NFC įgalinti „skaitymo / rašymo“ žymes išmaniųjų prietaiso nuostatose. NFC nuostatos skiriasi priklausomai nuo prietaiso.
- 2 Prineškite išmanųjį prietaisą arčiau prie nuotolinio valdymo pulto  (NFC dalies). Reikalingas atstumas NFC ryšiui yra 1 cm.
- 3 Pagal instrukcijas įdiekite „LG ThinQ“ programą savo išmaniajame prietaise.
- 4 Pakartotinis išmaniųjų prietaiso priskyrimas nuotolinio valdymo pultui leidžia patogiai prieti prie įvairių prijungto televizoriaus funkcijų per „LG ThinQ“ programą.

### ✓ Pastaba

- Ši funkcija yra įgalinta tik išmaniesiems prietaisams su įjungta NFC funkcija.
- Ši funkcija yra tik tada, jei ant nuotolinio valdymo pulto yra NFC logotipas.

## Specifikacijos

Specifikacijos (MR22GN, MR22GA)		
	Dažnių diapazonas	Išvesties galia (maks.)
Bluetooth	2400 – 2483,5 MHz	7 dBm
NFC*	13,553 – 13,567 MHz	-13,27 dBu/m esant 10 m

\* Tik MR22GN