



MANUAL DE UTILIZARE

Siguranță și referințe

Televizor cu LED-uri*

* Televizorul LG cu LED-uri utilizează ecranul LCD cu surse de lumină LED.

Citiți acest manual cu atenție înainte de a utiliza televizorul și păstrați-l pentru consultări ulterioare.

Cuprins

Avertisment! Instrucțiuni de siguranță

Pregătirea

Achiziționare separată

- 5 Ceas LED
- 5 Telecomandă
- 5 Telecomandă Magic
- 5 Suport
- 6 Consolă de montare pe perete

Ridicarea și deplasarea televizorului

Montarea pe o masă

- 8 Atașarea televizorului pe un birou
- 8 Utilizarea sistemului de securitate Kensington
- 8 Fixarea televizorului pe un perete

Instalarea pe perete

Conexiuni

- 10 Antenă/Cablu
- 10 Antenă parabolică de satelit
- 10 Modul CI
- 10 Alte conexiuni
- 11 Difuzoare externe
- 12 Rețea

Utilizarea butonului

- 13 Funcții de bază
- 13 Setarea meniului

Reglarea unghiului televizorului astfel încât să corespundă poziției de vizionare

Utilizarea telecomenzii

Depanare

Setări

Specificații

- 19 Mod compatibil HDMI-DTV
- 19 Mod compatibil HDMI-PC
- 20 Formate de fotografii acceptate
- 20 Formate audio acceptate
- 21 Formate video acceptate

Informații de notificare privind software-ul open source

Licențe

Coduri IR

Configurarea Dispozitivului Extern De Comandă

- 24 Configurarea RS-232C
- 24 Tipul conectorului: D-sub cu 9 pini tată
- 25 Configurațiile RS-232C
- 25 Parametri de comunicare
- 25 Setare ID
- 26 Listă de referință pentru comenzi
- 27 Protocolul de transmisie/Recepție

Avertisment! Instrucțiuni de siguranță





ATENȚIE

RISC DE ȘOC ELECTRIC,
NU DESCHIDEȚI



ATENȚIE: PENTRU A REDUCE RISCUL DE ȘOC ELECTRIC, NU ÎNDEPĂRȚAȚI CAPACUL (SAU PARTEA POSTERIOARĂ). ÎN INTERIOR NU EXISTĂ PIESE CARE POT FI REPARATE DE CĂTRE UTILIZATOR. PENTRU SERVICE, CONSULTAȚI PERSONALUL DE SERVICE CALIFICAT.

 Acest simbol are scopul de a alerta utilizatorul cu privire la prezența „tensiunii periculoase” neizolate din spațiul produsului care poate avea o magnitudine suficientă pentru a constitui un risc de șoc electric pentru persoane.

 Acest simbol are scopul de a alerta utilizatorul cu privire la prezența instrucțiunilor de funcționare și de întreținere (de service) importante din documentația care acompaniază dispozitivul.

AVERTISMENT: PENTRU A REDUCE RISCUL DE INCENDIU ȘI DE ȘOC ELECTRIC, NU EXPUNEȚI ACEST PRODUS LA PLOAIE SAU UMEZEALĂ.

• Ventilare

- Instalați televizorul într-un loc bine ventilat. Nu-l instalați într-un spațiu restrâns cum este o bibliotecă.
- Nu instalați produsul pe un covor sau pe o pernă.
- Nu blocați și nu acoperiți produsul cu material textil sau alte materiale cât timp unitatea este conectată la priză.

• Aveți grijă să nu atingeți fantele de ventilație. Când vă uitați la televizor pentru un interval lung de timp, fantele de ventilație pot deveni fierbinți.

• Protejați cablul de alimentare împotriva șocurilor fizice sau mecanice, cum ar fi răsucirea, îndoirea, strangularea, prinderea cu ușa sau călcarea pe acesta. Acordați o atenție deosebită ștecărelor, prizelor de perete și locului în care cablul iese din dispozitiv.

• Nu mutați televizorul în timp ce cablul de alimentare este conectat la priză.

• Nu utilizați un cablu de alimentare deteriorat sau care nu rămâne conectat ferm.

• Întotdeauna prindeți de ștecăr când scoateți cablul de alimentare din priză. Nu trageți de cablul de alimentare pentru a scoate televizorul din priză.

• Nu conectați prea multe dispozitive la aceeași priză de curent alternativ, deoarece acest lucru poate provoca incendii sau electrocutări.

• Deconectarea dispozitivului de la rețeaua de alimentare

- ștecărul de alimentare este dispozitivul de deconectare.

În caz de urgență, ștecărul de alimentare trebuie să rămână ușor accesibil.

• Nu lăsați copiii să se urce pe sau să se agațe de televizor.

În caz contrar, televizorul poate cădea, cauzând vătămări corporale grave.

• **Împământarea antenelor de exterior** (poate să difere în funcție de țară):

- Dacă aveți instalată o antenă de exterior, respectați măsurile de precauție de mai jos.

Sistemul antenei de exterior nu trebuie să fie situat în apropierea liniilor electrice aeriene sau a altor circuite de lumină sau energie electrică, sau acolo unde poate intra în contact cu astfel de linii sau circuite electrice, deoarece există riscul de deces sau vătămări corporale grave.

• PENTRU A PREVENI INCENDIILE, PĂSTRĂȚI ÎNTOTDEAUNA LUMÂNĂRILE SAU ALTE SURSE DE FLĂCĂRI DESCHISE DEPARTE DE ACEST PRODUS.

• Nu amplasați televizorul și telecomanda în următoarele medii:

- Păstrați produsul ferit de lumina directă a soarelui.
- Într-o zonă cu nivel crescut de umiditate, cum ar fi o cameră de baie.
- În apropierea unei surse de căldură, cum ar fi sobe și alte dispozitive care produc căldură.
- În apropierea blaturilor de bucătărie sau a umidificatoarelor, unde produsele pot fi expuse rapid la abur sau ulei.
- Într-o zonă expusă ploii sau vântului.
- Nu expuneți la picături sau stropi și nu așezați obiecte pline cu lichide, de exemplu vase, cești etc., pe sau deasupra aparatului (de ex., pe rafturile de deasupra unității).
- Lângă obiecte inflamabile precum benzină, lumânări sau expus la fluxul direct de aer condiționat.
- Nu instalați în locuri cu praf excesiv.

În caz contrar, se pot produce incendii, electrocutări, aprindere/explozie, defectarea sau deformarea produsului.

- **Împământare** (Cu excepția dispozitivelor care nu sunt împământate.)
 - Televizoarele cu fișă de curent alternativ cu trei știfturi de contact trebuie să fie conectate la o priză de curent alternativ împământată pentru trei știfturi de contact. Asigurați-vă că ați contactat firul de împământare pentru a preveni posibilele electrocutări.
- Nu atingeți niciodată acest aparat sau antena în timpul unei furtuni cu fulgere. Vă puteți electrocuta.
- Asigurați-vă că ați conectat ferm cablul de alimentare la televizor și la priza de perete; în caz contrar, fișa și priza de curent se pot deteriora, iar în cazuri extreme poate izbucni un incendiu.
- Nu introduceți obiecte metalice sau inflamabile în produs. Dacă scăpați un obiect străin în interiorul produsului, deconectați cablul de alimentare și contactați serviciul de asistență clienți.
- Nu atingeți capătul cablului de alimentare în timp ce este conectat la priză. Vă puteți electrocuta.
- **Dacă survine oricare dintre următoarele situații, deconectați imediat produsul de la priză și contactați serviciul de asistență clienți local.**
 - Produsul a fost deteriorat.
 - Dacă pătrunde apă sau o altă substanță în produs (adaptor de c.a., cablu de alimentare sau televizor).
 - Dacă simțiți miros de fum sau alte mirosuri neplăcute provenind de la televizor.
 - În timpul furtunilor cu fulgere sau când nu este utilizat pentru perioade lungi de timp.

Chiar dacă televizorul este oprit de la telecomandă sau de la butonul de alimentare, sursa de alimentare cu c.a. este conectată în continuare la unitate dacă aceasta nu este scoasă din priză.
- Nu utilizați echipamente electrice de înaltă tensiune lângă televizor (de ex., o lampă anti-insecte). Acest lucru poate avea drept rezultat funcționarea defectuoasă a produsului.
- Nu încercați să modificați acest produs în niciun fel, fără autorizația scrisă a LG Electronics. Se pot produce incendii sau electrocutări accidentale. Contactați serviciul de asistență clienți local pentru service sau reparații. Modificările neautorizate pot anula autoritatea utilizatorului de a opera acest produs.
- Utilizați numai atașamente/accesorii autorizate, aprobate de LG Electronics. În caz contrar, se pot produce incendii, electrocutări, defectarea sau deteriorarea produsului.
- Nu dezamblați niciodată adaptorul c.a. sau cablul de alimentare. Aceasta poate avea drept rezultat un incendiu sau electrocutarea.
- Manipulați adaptorul cu grijă pentru a evita scăparea pe jos sau lovirea acestuia. Impactul poate deteriora adaptorul.
- Pentru a reduce riscul de incendiu sau electrocutare, nu atingeți televizorul cu mâinile ude. Dacă știfturile de contact ale cablului de alimentare sunt ude sau acoperite de praf, uscați complet fișa de curent sau ștergeți praful de pe aceasta.

• **Baterii**

- Depozitați accesoriile (baterie etc.), într-un loc sigur și care să nu fie la îndemâna copiilor.
- Nu scurtcircuitați, nu dezamblați și nu lăsați bateriile să se supraîncălzească. Nu aruncați bateriile în foc. Nu expuneți bateriile la căldură excesivă.

• **Mutare**

- Când mutați produsul, asigurați-vă că este oprit, deconectat de la priză și că toate cablurile au fost îndepărtate. Este posibil să fie nevoie de 2 sau mai multe persoane pentru a transporta televizoarele de dimensiuni mai mari. Nu apăsați și nu aplicați presiune pe panoul frontal al televizorului. În caz contrar, produsul se poate deteriora sau pot exista riscuri de incendiu sau vătămări corporale.

- Nu lăsați materialul anti-umezeală din ambalaj sau ambalajul din vinil la îndemâna copiilor.

- Nu permiteți șocurile prin impact sau căderea oricăror obiecte în produs și nu lăsați nimic să cadă pe ecran.

- Nu apăsați cu putere pe panou cu mâna sau cu un obiect ascuțit, de exemplu unghia, un creion sau un stilou, și nu îl zgâriați. Ecranul se poate deteriora.

• **Curățare**

- Pentru curățare, deconectați cablul de alimentare de la priză și ștergeți ușor cu o cârpă moale și uscată. Nu pulverizați apă sau alte lichide direct pe televizor. Nu utilizați niciodată produse de curățat sticla, produse de împăspărire a aerului, insecticide, lubrifianți, ceară (destinată autovehiculelor sau de uz industrial), substanțe abrazive, diluant, benzen, alcool etc., ce pot deteriora produsul și panoul acestuia. În caz contrar, se pot produce electrocutări sau deteriorarea produsului.

Pregătirea

- Dacă televizorul este pornit pentru prima dată după livrarea din fabrică, inițializarea acestuia poate dura câteva minute.
- Imaginea ilustrată poate fi diferită de televizorul dvs.
- Afișajul pe ecran (On Screen Display - OSD) al televizorului dvs. poate să difere puțin de cel prezentat în acest manual.
- Este posibil ca meniurile și opțiunile disponibile să fie diferite de sursa de intrare sau de modelul produsului pe care o/îl folosiți.
- În viitor acestui televizor i se pot adăuga caracteristici noi.
- Dispozitivul trebuie conectat la o priză electrică ușor accesibilă situată în apropiere. Unele dispozitive care nu au buton de pornire/oprire sunt oprite prin deconectarea cablului de alimentare electrică de la priză.
- Elementele furnizate cu produsul dvs. pot varia în funcție de model.
- Specificațiile produsului sau cuprinsul acestui manual pot fi modificate fără notificare prealabilă datorită realizării de actualizări ale funcțiilor produsului.
- Pentru o conectare optimă, cablurile HDMI și dispozitivele USB trebuie să aibă margini mai subțiri de 10 mm și mai înguste de 18 mm. Utilizați un cablu prelungitor compatibil 2.0 în cazul în care cablul USB sau stick-ul de memorie USB nu intră în portul USB al televizorului dvs.

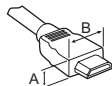

* A ≤ 10 mm

* B ≤ 18 mm

- Utilizați un cablu certificat cu sigla HDMI atașată.
- Dacă nu utilizați un cablu certificat HDMI, este posibil ca ecranul să nu mai afișeze sau să apară o eroare de conexiune.
- Tipuri de cabluri HDMI recomandate
 - Cablu Ultra High-Speed HDMI®/™ (3 m sau mai puțin)

Achiziționare separată

Elementele care se achiziționează separat pot fi schimbate sau modificate în vederea îmbunătățirii calității, fără nicio notificare. Contactați distribuitorul pentru a achiziționa aceste articole. Aceste dispozitive funcționează doar cu anumite modele.

Numele modelului sau designul poate fi modificat în funcție de actualizarea funcțiilor produsului, circumstanțele sau politicile producătorului.

Ceas LED

(În funcție de model)

LEC-005

Telecomandă

(În funcție de model)

AM-SR20HB

Telecomandă Magic

(În funcție de model)

AN-MR18HA

Verificați dacă modelul dvs. de televizor este compatibil cu Bluetooth în specificațiile modulului wireless, pentru a vedea dacă poate fi utilizat în asociere cu telecomanda Magic.

Suport

(În funcție de model)

Suport	Model
AM-ST21BB	43UR762H*
	50UR762H*
AM-ST21BC	55UR762H*
AM-ST21BD	65UR762H*
AM-ST21BE	75UR762H*

Consolă de montare pe perete

Asigurați-vă că utilizați șuruburi și console de montare pe perete care respectă standardul VESA. Dimensiunile standard pentru kiturile de montare pe perete sunt descrise în tabelul următor.

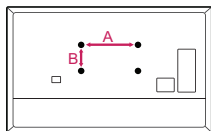

Model	43/50UR76*	55UR76*
VESA (A x B) (mm)	200 x 200	300 x 300
Șurub standard	M6	M6
Număr de șuruburi	4	4
Consolă de montare pe perete	LSW240B MSW240	OLW480B MSW240
Model	65UR76*	75UR76*
VESA (A x B) (mm)	300 x 300	400 x 400
Șurub standard	M6	M6
Număr de șuruburi	4	4
Consolă de montare pe perete	OLW480B	LSW440B

Ridicarea și deplasarea televizorului

Atunci când deplasați sau ridicați televizorul, citiți următoarele pentru a împiedica zgărirea sau deteriorarea televizorului și pentru transportare sigură, indiferent de tip și dimensiune.

- Este recomandat să deplasați televizorul în cutia sau în materialul de ambalare în care acesta a sosit inițial.
- Înainte de a deplasa sau de a ridica televizorul, deconectați cablul de alimentare și toate cablurile.
- Atunci când țineți televizorul în mână, ecranul nu trebuie să fie orientat spre dvs. pentru a evita deteriorarea.



- Țineți ferm partea inferioară și cea superioară a cadrului televizorului. Asigurați-vă că nu țineți mâna în partea transparentă, în zona difuzoarelor sau a grilajului difuzoarelor.

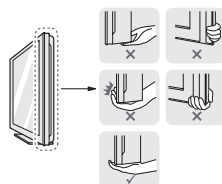

- Atunci când transportați un televizor mare, trebuie să existe cel puțin 2 persoane.
- Atunci când transportați televizorul în mână, țineți televizorul așa cum se arată în ilustrația următoare.

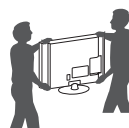

- Atunci când transportați televizorul, nu îl expuneți la șocuri sau la vibrații excesive.
- Atunci când transportați televizorul, țineți televizorul vertical, nu întoarceți niciodată televizorul lateral și nu îl înclinați către stânga sau către dreapta.
- Nu aplicați presiune excesivă pentru a cauza curbarea/îndoirea șasiului cadrului deoarece ecranul s-ar putea deteriora.
- La manipularea televizorului, aveți grijă să nu deteriorați butoanele scoase în relief.



- Evitați în orice moment să atingeți ecranul, deoarece acest lucru poate avea drept rezultat deteriorarea ecranului.
- Nu deplasați televizorul ținând în mână suporturile pentru cabluri, deoarece acestea se pot rupe și se pot produce vătămări corporale și deteriorarea televizorului.
- Când atașați suportul la televizor, așezați ecranul cu fața în jos pe o masă cu suprafață moale sau pe o suprafață plană pentru a proteja ecranul împotriva zgărieturilor. (În funcție de model)

Montarea pe o masă

(În funcție de model)

- 1 Ridicați și înclinați televizorul în poziția sa verticală pe o masă.
 - Lăsați un spațiu de 10 cm (minim) de la perete pentru ventilare adecvată.

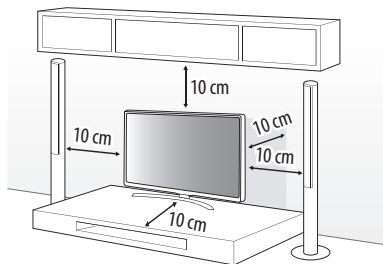

(În funcție de model)

- 2 Conectați cablul de alimentare la o priză de perete.



- Atunci când asamblați produsul, nu aplicați substanțe străine (uleiuri, lubrifianți etc.) pe piesele prevăzute cu șurub. (Riscați să deteriorați produsul.)
- Dacă instalați televizorul pe un suport, trebuie să luați măsuri de prevenire a răsturnării produsului. În caz contrar, produsul poate cădea, cauzând vătămări corporale.
- Nu utilizați niciun element neaprobat pentru a asigura siguranța produsului și durata sa de viață.
- Orice deteriorări sau vătămări corporale din cauza utilizării elementelor neaprobate nu sunt acoperite de garanție.
- Asigurați-vă că șuruburile sunt introduse corect și sunt strânse ferm. (Dacă nu sunt strânse suficient de sigur, este posibil ca televizorul să se incline în față după instalare.) Nu utilizați prea multă forță și nu strângeți excesiv șuruburile; în caz contrar, acestea se pot deteriora și nu se vor strânge corect.

Atașarea televizorului pe un birou

(În funcție de model)

Televizorul trebuie atașat pe birou astfel încât să nu poată fi tras înainte/înapoi, ceea ce ar putea duce la vătămări corporale sau deteriorarea produsului.

Tipul A

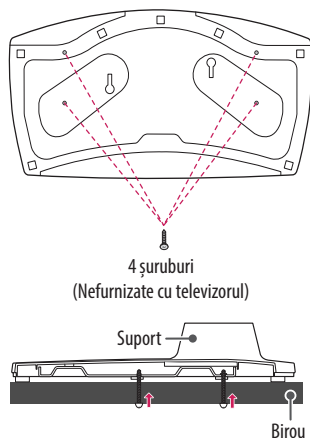

- Șurub: M5 x L (*L: Adâncime masă + 8~10 mm)
ex) Adâncime masă: 15 mm, Șurub: M5 x L25

Tipul B

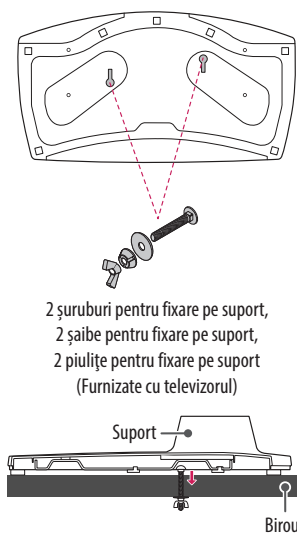

Utilizarea sistemului de securitate Kensington

(În funcție de model)

Conectorul sistemului de securitate Kensington este amplasat în spatele televizorului. Pentru mai multe informații privind instalarea și utilizarea, consultați manualul furnizat cu sistemul de securitate Kensington sau vizitați <http://www.kensington.com>. Conectați cablul sistemului de securitate Kensington între televizor și o masă.

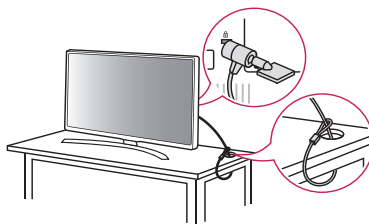

(În funcție de model)

Fixarea televizorului pe un perete

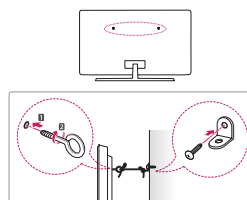

(În funcție de model)

- 1 Introduceți și strângeți șuruburile cu ureche sau suporturile și șuruburile televizorului pe spatele televizorului.
 - Dacă există șuruburi introduse în locul șuruburilor cu ureche, scoateți mai întâi șuruburile.
- 2 Montați consolele de perete cu șuruburi pe perete. Faceți să corespundă locația suportului de perete cu șuruburile cu ureche de pe spatele televizorului.
- 3 Conectați strâns șuruburile cu ureche și suporturile de perete cu o frânghie robustă. Asigurați-vă că mențineți frânghia orizontal față de suprafața plană.

- Utilizați o platformă sau un dulap suficient de puternic și de mare pentru a sprijini televizorul în siguranță.
- Suporturile, șuruburile și frânghiile nu sunt furnizate. Puteți obține accesorii suplimentare de la distribuitorul dvs. local.

Instalarea pe perete

Atașați cu atenție o consolă de montare pe perete opțională pe spatele televizorului și instalați consola pe un perete solid, perpendicular pe podea. Când atașați televizorul la alte elemente ale construcției, vă rugăm să contactați personal calificat. LG recomandă efectuarea montării pe perete de către un instalator profesionist, calificat. Vă recomandăm utilizarea unui suport de perete LG. Suportul de montare pe perete LG este ușor de mutat, chiar și când cablurile sunt conectate. Atunci când nu utilizați suportul de perete LG, vă rugăm să utilizați un suport de perete cu ajutorul căruia dispozitivul este fixat corespunzător cu spațiu suficient pentru a permite conectarea la dispozitivele externe. Se recomandă conectarea tuturor cablurilor înainte de instalarea suporturilor fixe pentru perete.

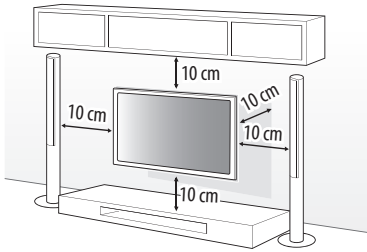

- Scoateți suportul înainte de a instala televizorul pe un dispozitiv de montare pe perete, efectuând atașarea suportului în ordine inversă. (În funcție de model)
- Pentru informații suplimentare despre șuruburi și consola de instalare pe perete, consultați secțiunea Achiziții separate.
- Dacă doriți să montați produsul pe un perete, atașați interfața de montare VESA standard (componente opționale) la partea din spate a produsului. Când instalați televizorul utilizând consola de montare pe perete (componente opționale), fixați-l cu atenție, pentru a nu-l scăpa.
- Când instalați un televizor pe perete, nu instalați televizorul atârând cablul de alimentare și cablurile de semnal în partea din spate a televizorului.
- Nu montați produsul pe un perete dacă este posibil să fie expus la ulei sau vapori de ulei. Acest lucru poate deteriora produsul și poate cauza căderea acestuia.

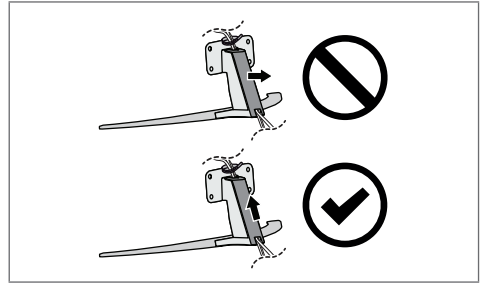

(În funcție de model)



- Nu utilizați un obiect ascuțit atunci când detașați carcasa cablului. Acesta ar putea deteriora cablul sau dulapul. Totodată, ar putea provoca vătămări corporale. (În funcție de model)
- La instalarea consolei de montare pe perete, se recomandă acoperirea orificiului suportului folosind banda, pentru a preveni intrarea prafului și a insectelor. (În funcție de model)

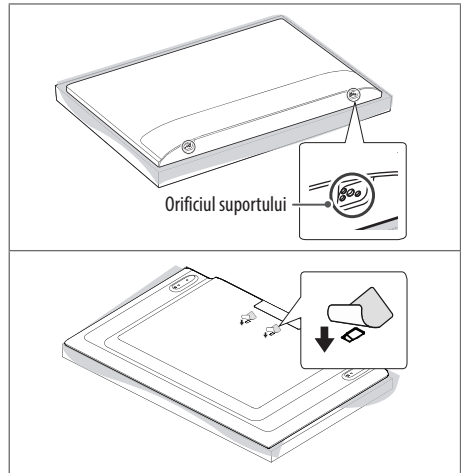

Orificiul suportului

Conexiuni

Conectați diferite dispozitive externe la televizor și comutați modulul de intrare pentru a selecta un dispozitiv extern. Pentru mai multe informații privind conectarea dispozitivului extern, consultați manualul furnizat cu fiecare dispozitiv.

Antenă/Cablu

Conectați televizorul la priza unei antene de perete cu un cablu RF (75 Ω).

- Utilizați un splitter de semnal pentru a utiliza mai mult de 2 televizoare.
- În cazul în care calitatea imaginii este slabă, instalați în mod corect un amplificator de semnal pentru a îmbunătăți calitatea imaginii.
- În cazul în care calitatea imaginii este slabă cu antena conectată, încercați să orientați din nou antena în direcția corectă.
- Cablul antenei și transformatorul nu sunt furnizate.
- Pentru o locație în care nu se acceptă transmisiile ULTRA HD, acest televizor nu poate recepționa transmisii ULTRA HD direct. (În funcție de model)

Antenă parabolică de satelit

Conectați televizorul la priza unei antene de satelit din perete cu un cablu RF (75 Ω). (În funcție de model)

Modul CI

Pentru a vizualiza serviciile criptate (contra cost) în modul TV digital. (În funcție de model)

- Verificați dacă modulul CI este introdus în fanta pentru card COMMON INTERFACE în direcția corectă. Dacă modulul nu este introdus corect, acest lucru poate cauza deteriorarea televizorului și a fantei pentru card COMMON INTERFACE.
- Dacă televizorul nu redă niciun conținut video sau audio când CI+ CAM este conectat, vă rugăm contactați operatorul de servicii terestre/prin cablu/prin satelit.

Alte conexiuni

Conectați-vă televizorul la dispozitive externe. Pentru o imagine și un sunet de cea mai bună calitate, conectați dispozitivul extern și televizorul cu cablul HDMI. Nu este prevăzut un cablu separat.

HDMI

- Format audio HDMI acceptat : (În funcție de model)
Dolby Digital / Dolby Digital Plus (32 kHz / 44,1 kHz / 48 kHz), PCM (32 kHz / 44,1 kHz / 48 kHz / 96 kHz / 192 kHz)
- **SETTINGS** → ⓘ → [Imagine] → [Setări suplimentare] → [HDMI Ultra HD Deep Color]

Rezoluție	Rata de cadre (Hz)	Activat	
		3840 x 2160p	50
4096 x 2160p	59,94	4:2:2	8/10/12 biți
		4:2:0	10/12 biți
	Dezactivat		4:2:0

Dacă dispozitivul conectat la Intrare acceptă și ULTRA HD Deep Colour, imaginea dvs. poate fi mai clară. Cu toate acestea, dacă dispozitivul nu acceptă această setare, este posibil să nu funcționeze corespunzător. Într-un astfel de caz, dezactivați setarea [HDMI Ultra HD Deep Color].

USB

Este posibil ca anumite huburi USB să nu funcționeze. Dacă un dispozitiv USB conectat utilizând un hub USB nu este detectat, conectați-l direct la portul USB de pe televizor.

- Utilizați portul USB 1 dacă doriți să conectați o cameră Web. Este posibil ca portul USB 2 să nu accepte anumite camere Web. (În funcție de model)
- Se recomandă să utilizați un hub USB sau un USB HDD cu o sursă de alimentare. (Dacă electricitatea furnizată nu este suficientă, dispozitivul de stocare USB s-ar putea să nu fie detectat corespunzător.)
- Se recomandă utilizarea unui HDD USB extern cu o tensiune nominală de 5 V sau mai mică și un curent nominal de 500 mA sau mai mic.

Dispozitive externe

Dispozitivele externe disponibile sunt: Player Blu-ray, receptoare HD, playere DVD, videoplayere, sisteme audio, dispozitive de stocare USB, PC, dispozitive pentru jocuri și alte dispozitive externe.

- Conectarea dispozitivului extern poate diferi de model.
- Conectați dispozitivele externe la televizor, indiferent de ordinea portului televizorului.
- Consultați manualul echipamentului extern pentru instrucțiuni de funcționare.
- În cazul în care conectați un dispozitiv pentru jocuri la televizor, utilizați cablul furnizat cu dispozitivul pentru jocuri.
- În modul PC, este posibil să existe interferență legată de rezoluție, model vertical, contrast sau luminozitate. Dacă există interferență, schimbați modul PC la altă rezoluție, schimbați rata de reîmprospătare sau reglați luminozitatea și contrastul din meniul [Imagine] până când imaginea este clară.
- În modul PC, este posibil ca unele setări ale rezoluției să nu opereze corect, în funcție de placa video.
- Dacă conținutul ULTRA HD este redat pe PC-ul dvs., conținutul video sau audio poate fi întrerupt în funcție de performanța PC-ului dvs. (În funcție de model)
- Când vă conectați prin intermediul unei rețele LAN cu cablu, se recomandă să utilizați un cablu CAT 7. (Numai dacă este prezent portul LAN.)

Difuzoare externe

(În funcție de model)

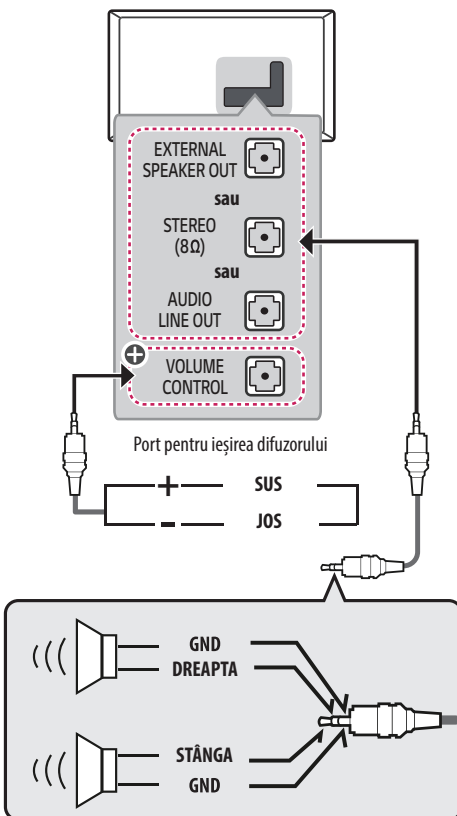

⊕ : În funcție de model



- Utilizați numai cu mufa stereo de 3,5 mm cu 3 poli.
- Nu conectați căștile dvs. la portul pentru conectarea unui difuzor extern.

Metoda portului pentru controlul volumului

(În funcție de model)

- Specificații cablu

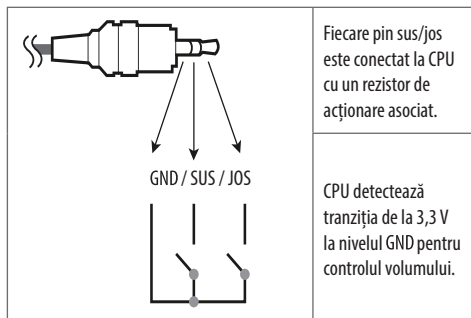

Rețea

(În funcție de model)

Conectarea la rețeaua cu fir

Acest televizor poate fi conectat la un server Pro:Centric printr-un port **LAN**. După realizarea conexiunii fizice, televizorul trebuie să fie configurat pentru comunicare prin rețea.

Conectați portul **LAN** al modemului sau routerului de la serverul Pro:Centric la portul **LAN** de pe televizor.

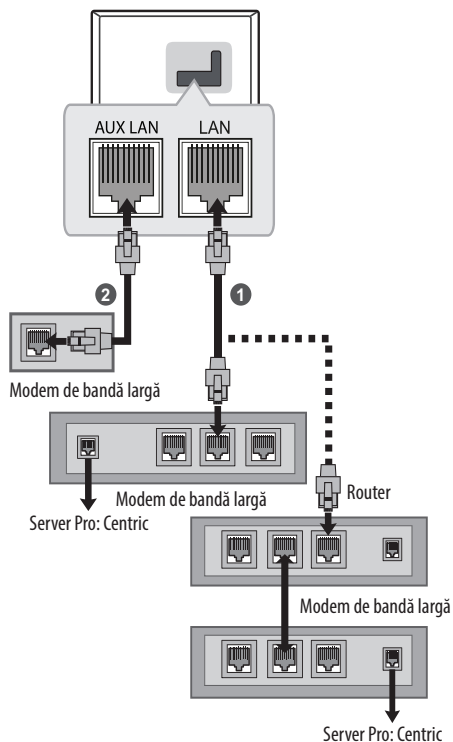

- 1 Conectați portul **LAN** al modemului sau routerului la portul **LAN** de pe televizor.
- 2 Conectați portul **LAN** al PC-ului la portul **AUX LAN** de pe televizor. (În funcție de model)



- Nu conectați un cablu telefonic modular la portul **LAN**.
- Deoarece există diferite metode de conectare, respectați specificațiile furnizorului dvs. de date de telecomunicații sau furnizorului dvs. de servicii Internet.

Utilizarea butonului

Puteți folosi funcțiile televizorului într-un mod simplu, utilizând butonul.

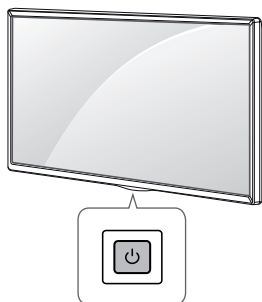

Reglarea unghiului televizorului astfel încât să corespundă poziției de vizionare

(În funcție de model)

Rotiți cu 20 de grade spre stânga sau spre dreapta și reglați unghiul televizorului pentru a corespunde modului dvs. de vizionare.

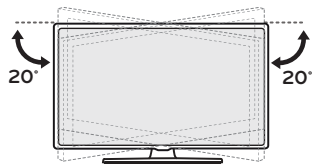

Funcții de bază

	Pornire (Apăsati)
	Oprire ¹⁾ (Apăsati și mențineți apăsat)
	Control meniu (Apăsati ²⁾)
	Selecție meniu (Apăsati și mențineți apăsat ³⁾)

- 1) Toate aplicațiile în curs de executare se vor închide.
- 2) Apăsati scurt butonul în timp ce televizorul este pornit pentru a naviga prin meniu.
- 3) Puteți utiliza funcția atunci când accesați comenzile meniului.









- Când reglați unghiul produsului, aveți grijă la degete.
- Vă puteți răni dacă vă prindeți mâinile sau degetele. Dacă produsul este înclinat prea mult, acesta poate cădea, cauzând deteriorarea sau rănirea.

Setarea meniului

(În funcție de model)

Când televizorul este activat, apăsați butonul  o dată. Puteți regla elementele de meniu utilizând butonul.

	Opriți alimentarea.
	Modifică sursa de intrare.
	Derulează prin programele salvate.
	
	Reglează nivelul volumului.
	

Utilizarea telecomenzii

Descrierile din acest manual se bazează pe butoanele de pe telecomandă. Citiți acest manual cu atenție și utilizați corect televizorul.

Pentru a înlocui bateriile, deschideți capacul bateriei, înlocuiți bateriile (1,5V AAA) făcând să corespundă capetele \oplus capetele \ominus cu eticheta din interiorul compartimentului și închideți capacul bateriei.

Asigurați-vă că îndreptați telecomanda către senzorul pentru telecomandă de pe televizor.

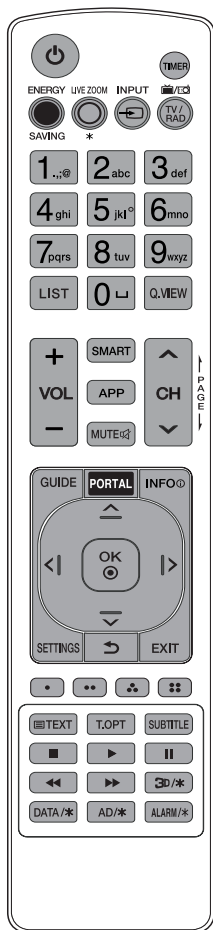

(Este posibil ca anumite butoane și servicii să nu fie furnizate, în funcție de regiune sau de furnizorul de servicii.)

* Pentru a utiliza acest buton, țineți-l apăsat pentru mai mult de 3 secunde.

** Pentru a utiliza acest buton, țineți-l apăsat mai mult de 5 secunde. (Fără să stați cu fața spre televizor)

⏻ (PORNIRE/OPRIRE) Porneste sau opreste televizorul.

TIMER Opreste televizorul într-un interval de timp setat.

● ENERGY SAVING Reglează luminozitatea ecranului pentru a reduce consumul de energie.

○ LIVE ZOOM* Această funcție nu este acceptată.

➡ INPUT Modifică sursa de intrare.

TV/RAD Selectează programul Radio, TV și DTV.

Butoane numerice Introduce numere.

Butoane alfabet Introduce litere.

LIST Accesează lista de programe salvată.

⏪ (SPAȚIU) Deschide un spațiu liber pe tastatura ecranului.

Q.VIEW Revine la programul vizionat anterior.

+ VOL - Reglează nivelul volumului.

SMART Accesează Meniul ACASĂ.

SMART Afișează istoricul.

APP Afișează istoricul.

MUTE Dezactivează toate sunetele.

MUTE Accesează meniul [Accesibilitate].

MUTE Reglează funcția Multi IR.

^ CH v Derulează prin programele salvate.

| PAGE | Se deplasează la ecranul anterior sau la cel următor.

GUIDE Afișează ghidul de programe.

PORTAL Afișează și elimină meniul interactiv pentru hotel.

INFO Vizualizează informațiile programului și ecranului curente.

Butoane de navigare (sus/jos/stânga/dreapta)

Derulează prin meniuri sau opțiuni.

OK Selectează meniurile sau opțiunile și confirmă ceea ce ați introdus.

SETTINGS Accesează meniurile principale.

↶ (ÎNAPOI) Revine la nivelul anterior.

EXIT Șterge afișările de pe ecran și revine la vizionarea la televizor. **○ ●** Acestea accesează funcții speciale în unele meniuri.

Butoane teletext (TEXT, T.OPT) Aceste butoane se utilizează pentru teletext.

SUBTITLE Reduce subtitrarea preferată în modul digital.

Butoane de control (■, ▶, II, ◀◀, ▶▶) Controlează conținutul media.

3D/* Această funcție nu este acceptată.

DATA/* Selectați sursa de meniu dorită MHP TV.

AD/* Funcția pentru descrierile audio va fi activată.

ALARM/* Setează funcția alarmei.



- Nu amestecați baterii noi și baterii vechi. Acest lucru poate cauza supraîncălzirea și curgerea bateriilor.
- Nerespectarea polarităților corecte ale bateriei poate duce la explozia sau scurgerea bateriei, rezultând în incendii, vătămare corporală sau poluare a mediului înconjurător.
- Acest aparat utilizează baterii. În zona în care locuiți, pot exista regulamente care prevăd eliminarea corectă a acestor baterii, din considerente de protecția mediului. Vă rugăm să contactați autoritățile locale pentru informații privind eliminarea sau reciclarea deșeurilor.
- Bateriile interne și externe ale produsului nu trebuie expuse la surse de căldură excesivă precum lumina directă a soarelui, foc, sau alte surse similare.

Depanare

Versiunea de software poate fi actualizată pentru îmbunătățirea performanței.

Cliantul trebuie să se asigure că există o compatibilitate a echipamentului său cu software-ul LGE. Dacă este necesar, consultați LGE și încercați versiunea de software revizuită conform instrucțiunilor oferite de LGE.

Televizorul nu poate fi controlat cu telecomanda.

- Verificați senzorul pentru telecomandă de pe produs și încercați din nou.
- Verificați să nu existe niciun obstacol între produs și telecomandă.
- Verificați dacă bateriile mai funcționează și dacă sunt instalate corect (⊕ la ⊕, ⊖ la ⊖).

Nu se afișează nicio imagine și nu se produce niciun sunet.

- Verificați dacă produsul este pornit.
- Verificați conectarea cablului de alimentare la o priză de perete.
- Verificați dacă există o problemă la priza de perete, conectând alte produse.

Televizorul se oprește dintr-o dată.

- Verificați setările funcției de control alimentare. Este posibil ca alimentarea să fie întreruptă.
- Verificați dacă funcția de oprire automată este activată în setările legate de timp.
- Dacă nu există semnal când televizorul este pornit, televizorul se va opri automat după 15 minute de inactivitate.

Când conectați la PC (HDMI), nu este detectat niciun semnal.

- Porniți/opriți televizorul utilizând telecomanda.
- Reconnectarea cablului HDMI.
- Reporniți PC-ul cu televizorul pornit.

Afișare anormală

- Dacă produsul pare a fi rece la atingere, este posibil să apară o mică „scintilație” pe ecran când acesta este pornit. Acest lucru este normal, nu este nimic în neregulă cu produsul.
- Acest panou este un produs avansat care conține milioane de pixeli. Este posibil să vedeți pe panou mici puncte negre și/sau puncte puternic colorate (roșii, albastre sau verzi) cu dimensiunea de 1 ppm. Acest lucru nu indică o defecțiune și nu afectează performanța și siguranța produsului. Acest fenomen este prezent și la produse ale terților și nu constituie motiv pentru schimbarea produsului sau înapoierea banilor.
- Puteți observa diferențe de luminozitate și culoare ale panoului, în funcție de poziția din care vizionați (stânga/dreapta/sus/jos). Acest fenomen are loc din cauza caracteristicilor panoului. Nu are legătură cu performanța panoului și nu constituie o defecțiune.
- Afișarea unei imagini statice pentru o perioadă lungă de timp poate cauza reținerea imaginii. Evitați afișarea unei imagini fixe pe ecranul televizorului pentru o perioadă lungă de timp.

Sunet generat

- Zgomot ca de „crăpare”: Zgomotul ca de crăpare care apare când vizionați la televizor sau când opriți televizorul este generat de contracția termică plastică provocată de temperatură și umiditate. Acest zgomot este obișnuit pentru produse în care este necesară deformarea termică.
- Bâzâit de la circuitul electric/zumzet de la panou: Un zgomot de nivel redus este generat de un circuit de comutare de viteză mare, care oferă o cantitate mare de curent pentru a opera un produs. Diferă în funcție de produs. Acest sunet generat nu afectează performanța și fiabilitatea produsului.



- La curățarea produsului, aveți grijă să nu permiteți infiltrarea lichidelor sau intrarea obiectelor străine în spațiul dintre partea superioară, stângă sau dreaptă a panoului și panoul de ghidaj. (În funcție de model)



- Stoarceți apa sau agentul de curățare în exces de pe lavetă.
- Nu pulverizați apă sau agent de curățare direct pe ecranul televizorului.
- Asigurați-vă că pulverizați o cantitate suficientă de apă sau agent de curățare pe o lavetă uscată pentru a șterge ecranul.

Setări

(Elementele configurabile variază în funcție de model.)

- [Standard] : Afișează imaginea cu niveluri naturale de contrast, luminozitate și claritate.
- [De bază] : Afișează imaginea în setarea de bază a producătorului, care este optimizată pentru vizualizare normală.
- Modul [APS] (Auto Power Save) reduce consumul de energie utilizând controlul de reducere a intensității luminii.
 - Funcția de economisire a energiei precum [Economisire energie] → [Pasul de economisire a energiei] este comutată la [Auto], iar nivelul de energie utilizată este mai redus decât în modul [Intens].
 - Senzorul de lumină ambiantă ajustează automat [Luminozitate panou], pe baza condițiilor de iluminare ambiantă.
 - În condiții de vizionare pe întuneric, televizorul scade treptat intensitatea luminoasă în funcție de luminozitatea sursei de lumină. Un ecran mai întunecat înseamnă un consum mai scăzut de energie.

Specificații

(În funcție de țară)

Specificații privind transmisiunea				
	Televizor digital			Televiziune analogică
Sistem de televiziune	DVB-S/S2 ¹⁾ DVB-T/T2 ¹⁾ DVB-C ¹⁾			PAL/SECAM B/G, D/K, I SECAM L
Acooperire canale (Bandă)	DVB-S/S2 ¹⁾	DVB-C ¹⁾	DVB-T/T2 ¹⁾	46 - 862 MHz
	950 - 2.150 MHz	46 - 890 MHz	VHF III: 174 - 230 MHz UHF IV: 470 - 606 MHz UHF V: 606 - 862 MHz S bandă II: 230 - 300 MHz S bandă III: 300 - 470 MHz	
Număr maxim de programe care pot fi salvate	6.000	3.000		
Impedanță antenă externă	75 Ω			
Modul CI (I x Î x A)	100,0 mm x 55,0 mm x 5,0 mm			

1) Numai pentru modelele compatibile cu DVB-T2/C/S2.

Specificații pentru modulul fără fir (LGSBWAC95)

LAN fără fir (IEEE 802.11a/b/g/n/ac)

Domeniu de frecvențe	Putere de ieșire (Max.)
2.400 - 2.483,5 MHz	19 dBm
5.150 - 5.725 MHz	18 dBm
5.725 - 5.850 MHz	13,5 dBm

Bluetooth

Domeniu de frecvențe	Putere de ieșire (Max.)
2.400 - 2.483,5 MHz	9 dBm

Deoarece canalele de bandă pot varia în funcție de țară, utilizatorul nu poate modifica sau regla frecvența de operare. Acest produs este configurat pentru tabelul de frecvențe regionale.

Pentru respect față de utilizator, acest dispozitiv trebuie instalat și operat la o distanță minimă de 20 cm între dispozitiv și corp.

Condiții de mediu

Temperatură de funcționare	De la 0 °C la 40 °C
Umiditate de funcționare	Mai puțin de 80 %
Temperatură de depozitare	De la -20 °C la 60 °C
Umiditate de depozitare	Mai puțin de 85 %

Mod compatibil HDMI-DTV

Rezoluție	Frecvență Orizontală (kHz)	Frecvență Verticală (Hz)
640 x 480p	31,46	59,94
	31,5	60
720 x 480p	31,46	59,94
	31,5	60
720 x 576p	31,25	50
1280 x 720p	44,95	59,94
	45	60
	37,5	50
1920 x 1080i	28,12	50
	33,71	59,94
	33,75	60
1920 x 1080p	26,97	23,97
	27	24
	33,71	29,97
	33,75	30
	56,25	50
	67,43	59,94
	67,5	60
1920 x 1080p	112,5	100
	134,86	119,88
	135	120
3840 x 2160p	53,94	23,97
	54	24
	56,25	25
	67,43	29,97
	67,5	30
	112,5	50
	134,86	59,94
135	60	
4096 x 2160p	53,94	23,97
	54	24
	56,25	25
	67,43	29,97
	67,5	30
	112,5	50
	134,86	59,94
135	60	

Mod compatibil HDMI-PC

- Sunetul PC-ului nu este acceptat.
- Utilizați HDMI IN 1 pentru modul PC. (În funcție de model)

Rezoluție	Frecvență Orizontală (kHz)	Frecvență Verticală (Hz)
640 x 350	31,46	70,09
720 x 400	31,46	70,08
640 x 480	31,46	59,94
800 x 600	37,87	60,31
1024 x 768	48,36	60
1360 x 768	47,71	60,01
1152 x 864	54,34	60,05
1280 x 1024	63,98	60,02
1920 x 1080	67,5	60
	134,86	119,88
	135	120
2560 x 1440	88,78	59,95
3840 x 2160	53,94	23,97
	54	24
	56,25	25
	67,43	29,97
	67,5	30
	112,5	50
	134,86	59,94
135	60	
4096 x 2160	53,94	23,97
	54	24
	56,25	25
	67,43	29,97
	67,5	30
	112,5	50
	134,86	59,94
135	60	

Formate de fotografii acceptate

Format fișier	Format	Rezoluție
.jpeg, .jpg, .jpe	JPEG	Minim : 64 (l) X 64 (î) Maxim (Tip normal) : 15360 (l) X 8640 (î) Maxim (Tip progresiv) : 1920 (l) X 1440 (î)
.png	PNG	Minim : 64 (l) X 64 (î) Maxim : 5760 (l) X 5760 (î)
.bmp	BMP	Minim : 64 (l) X 64 (î) Maxim : 1920 (l) X 1080 (î)

Formate audio acceptate

Format fișier	Element	Informații
.mp3	Rată de biți	32 Kbps - 320 Kbps
	Frecvență de eșantionare	16 kHz - 48 kHz
	Acceptă	MPEG1, MPEG2
	Canale	mono, stereo
.wav	Rată de biți	-
	Frecvență de eșantionare	8 kHz - 96 kHz
	Acceptă	PCM
	Canale	mono, stereo
.ogg	Rată de biți	64 Kbps - 320 Kbps
	Frecvență de eșantionare	8 kHz - 48 kHz
	Acceptă	Vorbis
	Canale	mono, stereo
.wma	Rată de biți	128 Kbps - 320 Kbps
	Frecvență de eșantionare	8 kHz - 48 kHz
	Acceptă	WMA
	Canale	până la 6 canale
.flac	Rată de biți	-
	Frecvență de eșantionare	8 kHz - 96 kHz
	Acceptă	FLAC
	Canale	mono, stereo

- Numărul programelor acceptate poate varia în funcție de frecvența de eșantionare.

Formate video acceptate

Extensie	Codec	
.asf	Video	Profilul VC-1 Advanced (fără WMVA), Profilurile VC-1 Simple și Main
.wmv	Audio	WMA Standard (cu excepția WMA v1/ WMA Speech)
.avi	Video	Xvid (GMC nu este acceptat), H.264/AVC, Motion Jpeg, MPEG-4
	Audio	MPEG-1 Layer I, II, MPEG-1 Layer III (MP3), Dolby Digital, LPCM, ADPCM
.mp4	Video	H.264/AVC, MPEG-4, HEVC, AV1
.m4v	Audio	Dolby Digital, Dolby Digital Plus, AAC, MPEG-1 Layer III (MP3), Dolby AC-4 ¹⁾
.mov		
.3gp	Video	H.264/AVC, MPEG-4
.3g2	Audio	AAC, AMR-NB, AMR-WB
.mkv	Video	MPEG-2, MPEG-4, H.264/AVC, VP8, VP9, HEVC, AV1
	Audio	Dolby Digital, Dolby Digital Plus, AAC, PCM, MPEG-1 Layer I, II, MPEG-1 Layer III (MP3)
.ts	Video	H.264/AVC, MPEG-2, HEVC
.trp	Audio	MPEG-1 Layer I, II, MPEG-1 Layer III (MP3), Dolby Digital, Dolby Digital Plus, AAC, PCM, Dolby AC-4 ¹⁾
.tp		
.mts		
.mpg	Video	MPEG-1, MPEG-2
.mpeg	Audio	MPEG-1 Layer I, II, MPEG-1 Layer III (MP3)
.dat		
.vob	Video	MPEG-1, MPEG-2
	Audio	Dolby Digital, MPEG-1 Layer I, II, DVD-LPCM

1) Dolby AC-4 : Această caracteristică este disponibilă numai pentru anumite modele.

Precauții pentru redare video

- Video ULTRA HD: 3840 x 2160, 4096 x 2160
- Unele videoclipuri ULTRA HD cu codificare HEVC înafara conținutului furnizat oficial de LG Electronics nu pot fi redate.
- Unele codec-uri pot fi acceptate după un upgrade al software-ului.

Extensie	Codec	
.mkv	Video	H.264/AVC, HEVC
.mp4	Audio	Dolby Digital, Dolby Digital Plus, AAC
.ts		

Subtitrări externe acceptate

Subtitrare	Format
Subtitrare externă	*.smi, *.srt, *.sub (MicroDVD, SubViewer 1.0/2.0), *.ass, *.ssa, *.txt (TMPlayer), *.psb (PowerDivX), *.dcs (DLP Cinema)
Subtitrare integrată	Matroska (mkv): Sub Station Alpha (SSA), Advanced Sub Station Alpha (ASS), SRT MP4: Text temporizat

Informații de notificare privind software-ul open source

Pentru a obține codul sursă din GPL, LGPL, MPL și alte licențe open source care au obligația de a divulga codul sursă conținut în acest produs, precum și pentru a accesa toți termenii licențelor numite mai sus, notificările privind drepturile de autor și alte documente relevante, vă rugăm să vizitați <https://opensource.lge.com>.

LG Electronics va oferi și codul sursă pe CD-ROM în schimbul unei sume care să acopere costurile unei asemenea distribuții (cum ar fi costurile suporturilor media, de transport și de procesare), în urma unei solicitări prin e-mail la opensource@lge.com.

Această ofertă este valabilă pentru oricine primește aceste informații, pentru o perioadă de trei ani de la ultima expediere a acestui produs.

Licențe

Este posibil ca licențele acceptate să difere în funcție de model.



Termenii HDMI, Interfață multimedia de înaltă definiție HDMI, Imaginea comercială HDMI și Siglele HDMI sunt mărci comerciale sau mărci comerciale înregistrate ale HDMI Licensing Administrator, Inc.

Fabricat sub licență de la Dolby Laboratories. Simbolurile Dolby, Dolby Vision, Dolby Vision IQ, Dolby Audio, Dolby Atmos, și double-D sunt mărci comerciale ale Dolby Laboratories Licensing Corporation.



The Bluetooth® word mark and logos are registered trademarks owned by Bluetooth SIG, Inc. and any use of such marks by LG Electronics Inc. is under license. Other trademarks and trade names are those of their respective owners.

Coduri IR

• Această funcție nu este disponibilă pentru toate modelele.

Cod (Hexa)	Funcție	Cod (Hexa)	Funcție
08	(PORNIRE/OPRIRE)	5B	EXIT
0E	TIMER	72	
95	ENERGY SAVING	71	
AF	LIVE ZOOM*	63	
0B	INPUT	61	
F0	TV/RAD /	20	TEXT
10-19	Tastă numerică 0-9 Butoane alfabet (SPAȚIU)	21	T.OPT(T.Option)
53	LIST	39	SUBTITLE
1A	Q.VIEW	B1	
02	+ VOL	B0	
03	VOL -	BA	
7C	SMART	8F	
B5	APP	8E	
09	MUTE	DC	/*
00	CH PAGE	9F	DATA/*
01	CH PAGE	91	AD/*
AB	GUIDE	E8	ALARM/*
0C	PORTAL		
AA	INFO		
40			
41			
07			
06			
44	OK		
43	SETTINGS		
28	(ÎNAPOI)		

Configurarea Dispozitivului Extern De Comandă

Configurarea RS-232C

(În funcție de model)

• Imaginea ilustrată poate fi diferită de televizorul dvs. Conectați mufa de intrare RS-232C (port serial) la un dispozitiv de control extern (cum ar fi un calculator sau un sistem de control A/V) pentru a comanda funcțiile produsului din exterior.

Conectați portul serial al dispozitivului de comandă la mufa RS-232C de pe panoul din spate al produsului.

• Cablurile de conexiune RS-232C nu sunt livrate cu produsul.

► Tipul A

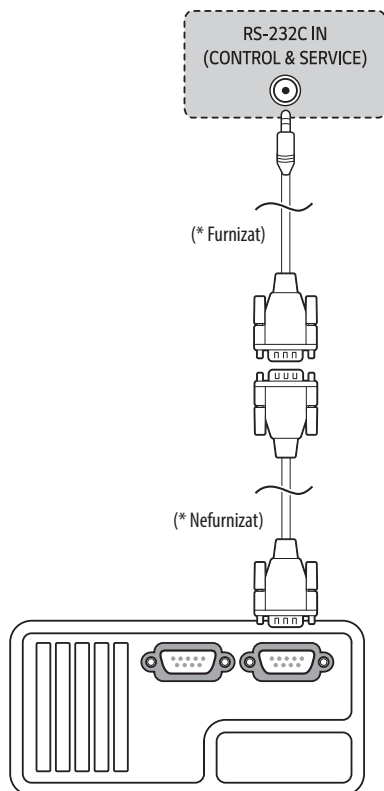

► Tipul B

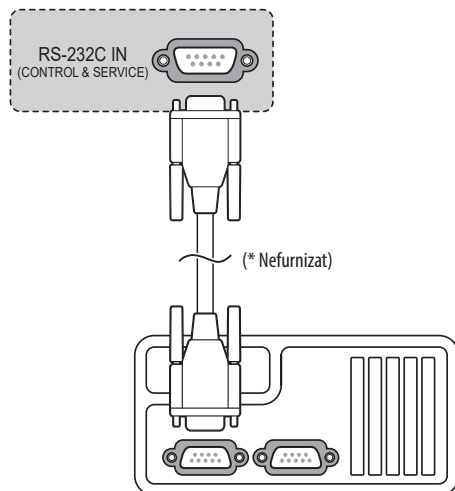

Tipul conectorului: D-sub cu 9 pini tată

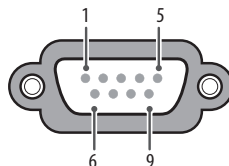

Nr.	Nume pin
1	3,5V
2	RXD (Recepționare date)
3	TXD (Tranzmitere date)
4	leşire IR de la televizor
5	GND
6	Fără conexiune
7	Fără conexiune (5 V disponibil la anumite modele)
8	Fără conexiune
9	Fără conexiune (12V disponibil la anumite modele)

Configurațiile RS-232C

Configurații cu 7 fire (Cablul RS-232C standard)

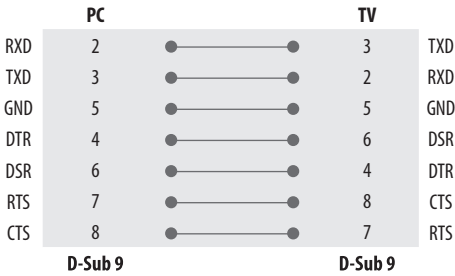

Configurații cu 3 fire (Nestandard)

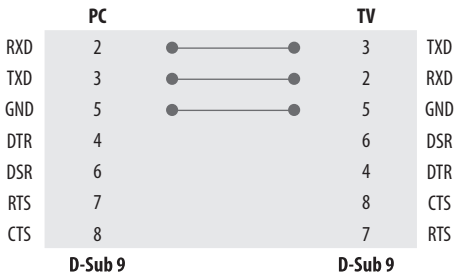

Parametri de comunicare

- Rată Baud: 9.600 bps (UART)
- Lungime date: 8 biți
- Paritate: Fără
- Bit de oprire: 1 bit
- Cod de comunicare: Cod ASCII
- Utilizați un cablu invers (inversor).

Setare ID

Pentru numărul [Setare ID], consultați „Cartografiere date reale”.

Intervalul de ajustare este 1-99.



- Unele modele acceptă [Setare ID] până la 1000.

Listă de referință pentru comenzi

(În funcție de model)

	Comandă 1	Comandă 2	Date (Hexazecimale)
1 Alimentare	k	a	00 - 01
2 [Format imagine]	k	c	(Consultați p. 27)
3 Oprire sunet ecran	k	d	(Consultați p. 28)
4 Fără sonor	k	e	00 - 01
5 Control volum	k	f	00 - 64
6 [Contrast]	k	g	00 - 64
7 [Luminozitate]	k	h	00 - 64
8 [Culoare]	k	i	00 - 64
9 [Nuanță]	k	j	00 - 64
10 [Claritate]	k	k	00 - 32
11 Selectare OSD	k	l	00 - 01
12 Mod blocare telecomandă	k	m	00 - 01
13 [Echilibru]	k	t	00 - 64
14 [Temp. cul.]	x	u	00 - 64
15 [Economisire energie]	j	q	(Consultați p. 30)
16 Configurare automată	j	u	01
17 [Egalizator]	j	v	(Consultați p. 30)
18 Comandă reglaj	m	a	(Consultați p. 31)
19 Program [Omitere] / [Adăug.]	m	b	00 - 01
20 Tastă	m	c	(Consultați p. 31)
21 Control [Lumină de fond]	m	g	00 - 64
22 Selectare intrare	x	b	(Consultați p. 32)
23 Blocare/deblocare program	m	d	(Consultați p. 32)
24 Mod recuperare înainte de avarie	m	i	(Consultați p. 33)
25 Selectare intrare pentru recuperare înainte de avarie	m	j	(Consultați p. 33)

	Comandă 1	Comandă 2	Date (Hexazecimale)
26 Redarea conținutului media de pe dispozitivele de stocare interne	s	n, a8	(Consultați p. 33)

- În timpul operațiilor USB precum DivX sau EMF, nicio comandă, cu excepția comenzilor Alimentare (ka) și Tastă (mc), nu este executată și tratată ca NG.

Protocolul de transmisie/Recepție

(În funcție de model)

Transmisie

(Comandă1)(Comandă2)()([Setare ID])()([Date])(Cr)

(Comandă1) : Prima comandă pentru a controla televizorul.
(j, k, m sau x)

(Comandă2) : A doua comandă pentru a controla televizorul.

([Setare ID]) : Puteți ajusta Setare ID pentru a alege numărul de ID monitor dorit în meniul de opțiuni. Intervalul de reglare este de la 1 la 99. Când selectați Setare ID la „0”, toate dispozitivele conectate sunt controlate. Setare ID este indicat ca zecimală (de la 1 la 99) pe meniu și ca hexazecimală (de la 0 x 0 la 0 x 63) pe protocolul de transmisie/recepție.

([Date]) : Pentru a transmite datele comenzii. Transmite datele „FF” pentru a citi starea comenzii.

(Cr) : Capăt de rând

Cod ASCII „0 x 0D”

() : Cod ASCII „spațiu (0 x 20)”



- Unele modele acceptă [Setare ID] până la 1000 (hexazecimala 0 x 3E8).

Confirmare OK

(Comandă2)()([Setare ID])()(OK)([Date])(x)

* Aparatul transmite semnalul ACK (confirmare) pe baza acestui format când primește date normale. În acest moment, dacă datele sunt transmise în mod citire, acest lucru indică datele de stare prezente. Dacă datele sunt transmise în mod scriere, acest lucru returnează date de pe calculator.

Confirmare Eroare

(Comandă2)()([Setare ID])()(NG)([Date])(x)

* Aparatul transmite semnalul ACK (confirmare) pe baza acestui format atunci când primește date anormale de la funcții neviabile sau erori de comunicare.

[Date] 00 : Cod ilegal

1 Alimentare (Comandă: k a)

► Pentru a comanda pornirea/oprirea produsului.

Transmisie

(k)(a)()([Setare ID])()([Date])(Cr)

[Date] 00 : [Oprit]

[Date] 01 : [Pornit]

Confirmarea

(a)()([Setare ID])()(OK/NG)([Date])(x)

► Pentru a arăta dacă televizorul este pornit sau oprit.

Transmisie

(k)(a)()([Setare ID])()(FF)(Cr)

Confirmarea

(a)()([Setare ID])()(OK/NG)([Date])(x)

* În mod similar, dacă alte funcții transmit date '0 x FF' bazate pe acest format, feedback-ul datelor de recunoaștere prezintă starea fiecărei funcții.

* Confirmarea OK, confirmarea erorilor și alte mesaje pot fi afișate pe ecran atunci televizorul este pornit.

2 [Format imagine] (Comandă: k c) (Dimensiune imagine principală)

► Pentru reglarea formatului ecranului. (Format principal imagine)
De asemenea, puteți regla formatul ecranului utilizând setările de imagine.

Transmisie

(k)(c)()([Setare ID])()([Date])(Cr)

[Date] 01 : [4:3] (Ecran normal - [Numai Scan] dezactivată)

[Date] 02 : [16:9] (Ecran lat - [Numai Scan] dezactivată)

[Date] 06 : [Format original] ([Numai Scan] dezactivată)

[Date] 09 : [Numai Scan]

* Vă rugăm să vă asigurați că modelul nu acceptă ambele moduri Zoom vertical și Zoom în toate direcțiile.

Confirmarea

(c)()([Setare ID])()(OK/NG)([Date])(x)

* Cu ajutorul intrării PC, selectați formatul imaginii de pe ecran fie de 16:9, fie de 4:3.

* În modul DTV/HDMI (1080i 50 Hz / 60 Hz, 720p 50 Hz / 60 Hz, 1080p 24 Hz / 30 Hz / 50 Hz / 60 Hz), Component (720p, 1080i, 1080p) este disponibil [Numai Scan].

* Opțiunea Lat complet este acceptată numai pentru Digital, Analogic, AV.

3 Oprire sunet ecran (Comandă: k d)

- ▶ Pentru selectarea ascunderii/afișării ecranului.

Transmisie

(k)(d)()([Setare ID])()([Date])(Cr)

[Date] 00 : Oprire sunet ecran dezactivată (Imagine activată) / Oprire sunet ecran dezactivată

[Date] 01 : Oprire sunet ecran activată (Imagine oprită)

[Date] 10 : Oprire sunet video activată

Confirmarea

(d)()([Setare ID])()([OK/NG])([Date])(x)

- * Numai în caz de activare a opririi sunetului video, televizorul va afișa On Screen Display (OSD) (Afișaj pe ecran). Însă, în cazul activării opririi sunetului ecranului, televizorul nu va afișa OSD.

4 Fără sonor (Comandă: k e)

- ▶ Pentru pornirea/oprirea sonorului.
Puteți accesa modul silențios și cu ajutorul butonului mute (fără sonor) de pe telecomandă.

Transmisie

(k)(e)()([Setare ID])()([Date])(Cr)

[Date] 00 : Mod fără sonor pornit (Volum oprit)

[Date] 01 : Mod fără sonor oprit (Volum pornit)

Confirmarea

(e)()([Setare ID])()([OK/NG])([Date])(x)

5 Control volum (Comandă: k f)

- ▶ Pentru reglarea volumului.
Puteți regla volumul și cu ajutorul butoanelor de volum de pe telecomandă.

Transmisie

(k)(f)()([Setare ID])()([Date])(Cr)

[Date] Min. : 00 - Max : 64

- * Consultați „Cartografiere date reale”.

Confirmarea

(f)()([Setare ID])()([OK/NG])([Date])(x)

6 [Contrast] (Comandă: k g)

- ▶ Pentru a ajusta contrastul ecranului.
Contrastul poate fi reglat și din setările de imagine.

Transmisie

(k)(g)()([Setare ID])()([Date])(Cr)

[Date] Min. : 00 - Max : 64

- * Consultați „Cartografiere date reale”.

Confirmarea

(g)()([Setare ID])()([OK/NG])([Date])(x)

7 [Luminozitate] (Comandă: k h)

- ▶ Pentru reglarea luminozității ecranului.
Luminozitatea poate fi reglată și din setările de imagine.

Transmisie

(k)(h)()([Setare ID])()([Date])(Cr)

[Date] Min. : 00 - Max : 64

- * Consultați „Cartografiere date reale”.

Confirmarea

(h)()([Setare ID])()([OK/NG])([Date])(x)

8 [Culoare] (Comandă: k i)

- ▶ Pentru reglarea culorii ecranului.
Culoarea poate fi reglată și din setările de imagine.

Transmisie

(k)(i)()([Setare ID])()([Date])(Cr)

[Date] Min. : 00 - Max : 64

- * Consultați „Cartografiere date reale”.

Confirmarea

(i)()([Setare ID])()([OK/NG])([Date])(x)

9 [Nuanță] (Comandă: k j)

- Pentru reglarea nuanței ecranului.
Nuanța poate fi reglată și din setările de imagine.

Transmisie

(k)(j)()([Setare ID])()([Date])(Cr)

[Date] Roșu : 00 - Verde : 64

* Consultați „Cartografiere date reale”.

Confirmarea

(j)()([Setare ID])()(OK/NG)([Date])(x)

10 [Claritate] (Comandă: k k)

- Pentru reglarea clarității ecranului.
Claritatea poate fi reglată și din setările de imagine.

Transmisie

(k)(k)()([Setare ID])()([Date])(Cr)

[Date] Min. : 00 - Max : 32

* Consultați „Cartografiere date reale”.

Confirmarea

(k)()([Setare ID])()(OK/NG)([Date])(x)

11 Selectare OSD (Comandă: k l)

- Pentru a selecta pornirea/oprirea OSD (afișaj pe ecran) când se comandă de la distanță.

Transmisie

(k)(l)()([Setare ID])()([Date])(Cr)

[Date] 00 : [Opriți]

[Date] 01 : [Pornit]

Confirmarea

(l)()([Setare ID])()(OK/NG)([Date])(x)

12 Mod blocare telecomandă (Comandă: k m)

- Pentru a bloca telecomanda și comenzile de pe panoul frontal al monitorului.

Transmisie

(k)(m)()([Setare ID])()([Date])(Cr)

[Date] 00 : [Opriți]

[Date] 01 : [Pornit]

Confirmarea

(m)()([Setare ID])()(OK/NG)([Date])(x)

* Dacă nu utilizați telecomanda, utilizați acest mod. Atunci când alimentarea de la rețea este pornită/oprită, se dezactivează blocarea comenzii externe.

* În modul de așteptare, dacă blocarea tastelor este pornită, televizorul nu va porni apăsând pe IR și tasta locală.

13 [Echilibru] (Comandă: k t)

- Pentru reglarea balansului.
Balansul poate fi reglat și din setările audio.

Transmisie

(k)(t)()([Setare ID])()([Date])(Cr)

[Date] L : 00 - R : 64

* Consultați „Cartografiere date reale”.

Confirmarea

(t)()([Setare ID])()(OK/NG)([Date])(x)

14 [Temp. cul.] (Comandă: x u)

- Pentru reglarea temperaturii culorii. Temperatura culorii poate fi reglată și din setările de imagine.

Transmisie

(x)(u)()([Setare ID])()([Date])(Cr)

[Date] Cald : 00 - Rece : 64

* Consultați „Cartografiere date reale”.

Confirmarea

(u)()([Setare ID])()(OK/NG)([Date])(x)

15 [Economisire energie] (Comandă: j q)

- Pentru reducerea consumului de energie al televizorului. De asemenea, puteți regla Economisire energie în setările de imagine.

Transmisie

(j)(q)([Setare ID])([Date])(Cr)

Funcția Economisire energie				Nivel				Descriere	
7	6	5	4	3	2	1	0		
0	0	0	0	Mod economic	0	0	0	[Oprit]	
0	0	0	0	Mod economic	0	0	0	1	[Minim]
0	0	0	0	Mod economic	0	0	1	0	[Mediu]
0	0	0	0	Mod economic	0	0	1	1	[Maxim]
0	0	0	0	Mod economic	0	1	0	1	[Ecran oprit]
0	0	0	0	Mod economic	0	1	0	0	[Auto]

- Opțiunea [Auto] este disponibilă pentru televizoarele care acceptă „Senzor inteligent”.

Confirmarea

(q)([Setare ID])(OK/NG)([Date])(x)

16 Configurare automată (Comandă: j u) (Numai modelul compatibil cu RGB)

- Pentru reglarea automată a poziției imaginii și minimizarea tremurului imaginii. Funcționează doar în modul RGB (PC).

Transmisie

(j)(u)([Setare ID])([Date])(Cr)

[Date] 01 : Pentru setare

Confirmarea

(u)([Setare ID])(OK/NG)([Date])(x)

17 [Egalizator] (Comandă: j v)

- Pentru reglarea Egalizator.

Transmisie

(j)(v)([Setare ID])([Date])(Cr)

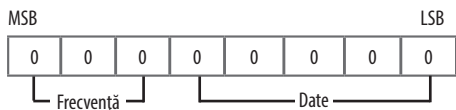

7	6	5	Frecvență	4	3	2	1	0	Pas
0	0	0	Prima bandă	0	0	0	0	0	0 (zecimal)
0	0	1	A doua bandă	0	0	0	0	1	1 (zecimal)
0	1	0	A treia bandă
0	1	1	A patra bandă	1	0	0	1	1	19 (zecimal)
1	0	0	A cincea bandă	1	0	1	0	0	20 (zecimal)

Confirmarea

(v)([Setare ID])(OK/NG)([Date])(x)

18 Comandă reglaj (Comandă: m a)

- Selectați canalul conform următorului număr fizic.

Transmisie

(m)(a)()([Setare ID])()([Date] 00)()([Date] 01)()([Date] 02)(Cr)

[Date] 00 : Date canal superior

[Date] 01 : Date canal inferior

ex. Nr. 47 → 00 2F (2FH)

Nr. 394 → 01 8A (18AH),

DTV Nr. 0 → Oricare

[Date] 02 : (Antenă)

0 x 00 : Analogic principal

0 x 10 : DTV principal

0 x 20 : Radio

(Cablul)

0 x 80 : Analogic principal

0 x 90 : DTV principal

0 x A0 : Radio

(Satelit)

0 x 40 : DTV principal

0 x 50 : Radio principal

Interval de date canal

Min.: 00 Max.: 270F (0 - 9.999)

Confirmarea

(a)()([Setare ID])()(OK/NG)([Date])(x)

19 Program [Omitere] / [Adăug.] (Comandă: m b)

- Pentru a stabili starea de omitere pentru programul curent.

Transmisie

(m)(b)()([Setare ID])()([Date])(Cr)

[Date] 00 : [Omitere]

[Date] 01 : [Adăug.]

Confirmarea

(b)()([Setare ID])()(OK/NG)([Date])(x)

20 Tastă (Comandă: m c)

- Pentru a transmite codul tastei IR de la distanță.

Transmisie

(m)(c)()([Setare ID])()([Date])(Cr)

[Date] Coduri IR

Confirmarea

(c)()([Setare ID])()(OK/NG)([Date])(x)

21 Control [Lumină de fond] (Comandă: m g)

- Pentru a controla lumina de fundal.

Transmisie

(m)(g)()([Setare ID])()([Date])(Cr)

[Date] Min. : 00 - Max : 64

Confirmarea

(g)()([Setare ID])()(OK/NG)([Date])(x)

22 Selectare intrare (Comandă: x b) (Intrare imagine principală)

► Pentru a selecta sursa de intrare pentru imaginea principală.

Transmisie

(x)(b)()([Setare ID])()([Date])(Cr)

[Date] Structură

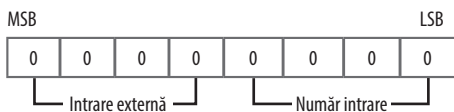

Intrare externă				Date
0	0	0	0	DTV
0	0	0	1	Analogică
0	0	1	0	AV
0	1	0	0	Componente
0	1	1	0	RGB
0	1	1	1	HDMI
1	0	0	0	
1	0	0	1	
1	0	1	0	

Număr intrare				Date
0	0	0	0	Intrare1
0	0	0	1	Intrare2
0	0	1	0	Intrare3
0	0	1	1	Intrare4

Confirmarea

(b)()([Setare ID])()(OK/NG)([Date])(x)

23 Blocare/deblocare program (Comandă: m d)

► Această comandă s-ar putea să funcționeze diferit în funcție de model și de semnal.

Transmisie

(m)(d)()([Setare ID])()([Date] 00)()([Date] 01)()([Date] 02)([Date] 03)([Date] 04)(Cr)

([Date] 00) : Număr de canal fizic

([Date] 01)([Date] 02) : Date canal

- ([Date] 01) : Date canal superior

- ([Date] 02) : Date canal inferior

00 00 ~ 27 0F (zecimială: 0 ~ 9999)

([Date] 03) : Sursă de intrare

- 10 : Televizor cu antenă (DTV)

- 20 : Radio cu antenă (radio)

- 40 : Televizor cu satelit (SDTV)

- 50 : Radio cu satelit (S-Radio)

- 90 : Televizor cu cablu (CADTV)

- a0 : Radio cu cablu (CA-Radio)

([Date] 04) : blocare (01) / deblocare (00)

Confirmarea

(d)()([Setare ID])()(OK/NG)([Date] 00)([Date] 01)([Date] 02)([Date] 03)([Date] 04)(x)

* Exemple de comandă de blocare/deblocare

Blocare/deblocare antenă digitală (DVB-T) pentru canalul 800
([Setare ID]) = Toate = 01

([Date] 00) = număr de canal fizic 30 = 1E

([Date] 01) și ([Date] 02) = valoarea pentru date canal este 800 = 03 20

([Date] 03) = televizor cu antenă digitală = 10

([Date] 04) = blocare/deblocare = (01/00)

Rezultat :

md 01 1E 03 20 10 (01/00)

24 Mod recuperare înainte de avarie (Comandă: m i)

- Selectează modul de recuperare înainte de avarie.

Transmisie

`(m)(i)([Setare ID])([Date])(Cr)`

[Date] 00 : Dezactivat

[Date] 01 : Auto

[Date] 02 : Manual

Confirmarea

`(i)([Setare ID])(OK/NG)([Date])(x)`**25 Selectare intrare pentru recuperare înainte de avarie**

(Comandă: m j)

- Selectează o sursă de intrare pentru recuperarea înainte de avarie.
(Această caracteristică este disponibilă doar când funcția Recuperare înainte de avarie este setată la Personalizat.)

Transmisie

`(m)(j)([Setare ID])([Date]1)([Date]2)([Date]3)([Date]4)...
([Date]N)(Cr)`

[Date] 1-N (Prioritate intrare 1-N)

[Date] 20 : AV1

[Date] 21 : AV2

[Date] 22 : AV3

[Date] 90 : HDMI1

[Date] 91 : HDMI2

[Date] 92 : HDMI3

[Date] 93 : HDMI4

Confirmarea

`(j)([Setare ID])(OK/NG)([Date]1)([Date]2)([Date]3)([Date]4)...
([Date]N)(x)`

* Este posibil ca anumite semnale de intrare să nu fie disponibile pentru toate modelele.

* Numărul de date (N) poate varia în funcție de model. (Numărul de date depinde de numărul de semnale de intrare acceptate.)

26 Redarea conținutului media de pe dispozitivele de stocare interne (Comandă: s n, a8)

- Se redă conținutul media din memoria internă.
- Această comandă s-ar putea să funcționeze diferit în funcție de model și de semnal.

Transmisie

`(s)(n)([Setare ID])(a)(8)([Date])(Cr)`

[Date] 01 : redarea conținutului media

Confirmarea

`(n)([Setare ID])(OK/NG)(a)(8)([Date])(x)`

*** Cartografiere date reale**

00: Pasul 0
:
A: Pasul 10 ([Setare ID] 10)
:
F: Pasul 15 ([Setare ID] 15)
10: Pasul 16 ([Setare ID] 16)
:
64: Pasul 100
:
6E: Pasul 110
:
73: Pasul 115
74: Pasul 116
:
CF: Pasul 199
:
FE: Pasul 254
FF: Pasul 255



Modelul și seria produsului sunt situate pe partea din spate și pe o parte laterală a produsului. Înregistrați-le mai jos pentru cazul în care aveți vreodată nevoie de service.

Model

Număr de serie
