



ΕΓΧΕΙΡΙΔΙΟ ΚΑΤΟΧΟΥ

Wi-Fi SOUND BAR

Παρακαλώ διαβάστε προσεκτικά αυτό το εγχειρίδιο χρήσης πριν θέσετε σε λειτουργία τη συσκευή σας και κρατήστε το για μελλοντική αναφορά.

Μοντέλο

S80TR (S80TR, SPT8-W, SPT85-SL, SPT85-SR)

Σύντομος Οδηγός Μπάρας Ήχου

I Εγκατάσταση και χρήση του προϊόντος

- 1** Συνδέστε τη μπάρα ήχου στην τηλεόρασή σας μέσω ενός οπτικού καλωδίου ή ενός καλωδίου HDMI.

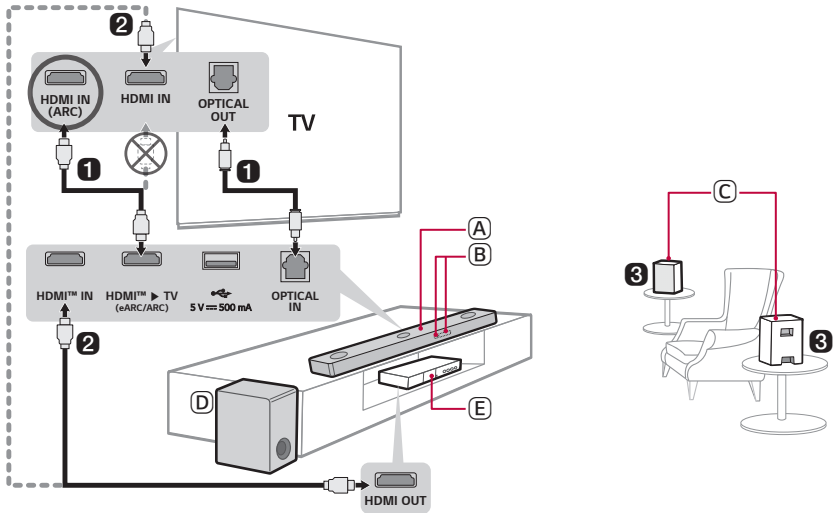

- A** Μπάρα ήχου
- B** Δέκτης Τηλεχειριστηρίου / Ένδειξη κατάστασης
- C** Ασύρματα πίσω ηχεία
- D** Ασύρματο Subwoofer - Τοποθετήστε το κοντά στην μπάρα ήχου.
- E** Εξωτερική συσκευή - (αναπαραγωγής blu-ray, κονσόλα παιχνιδιών, κ.λπ.)

- ② Αν χρησιμοποιείτε μια εξωτερική συσκευή (π.χ. κουτί που περιέχει μαζί κωδικοποιητή και μετατροπέα, συσκευή αναπαραγωγής Blu-ray, κονσόλα παιχνιδιών κ.λπ.), συνδέστε τη στο sound bar ή στην τηλεόραση μέσω καλωδίου HDMI.
- ③ Συνδέστε με την παροχή ρεύματος με την εξής σειρά: ασύρματο subwoofer → ασύρματα πίσω ηχεία → soundbar. Στη συνέχεια ενεργοποιήστε το soundbar. Όταν γίνει σύνδεση με το soundbar αυτόματα, οι λυχνίες LED στο ασύρματο subwoofer και στα ασύρματα πίσω ηχεία ανάβουν με πράσινο χρώμα. (→ Ανατρέξτε στην ενότητα “Σύνδεση του προϊόντος” στη σελίδα 6.)



④ Χρήση του προϊόντος με την τηλεόρασή σας (→ Ανατρέξτε στην ενότητα “Σύνδεση με οπτικό καλώδιο”, “Σύνδεση με καλώδιο HDMI”, “Σύνδεση μέσω Bluetooth” στη σελίδα 30, 32, 34.)

-
- ① Πιέστε το κουμπί **Λειτουργία**  επανειλημμένα έως ότου εμφανιστεί το “**OPT/HDMI ARC**” στην οθόνη ένδειξης κατάστασης.
 - ② Στις ρυθμίσεις της τηλεόρασης, επιλέξτε ως ηχείο εξόδου [HDMI ARC], [Οπτικό], [LG WOWCAST] ή [Εξωτερικό ηχείο].
 - ③ Όταν η τηλεόραση συνδέεται κατάλληλα στο προϊόν, στην οθόνη ένδειξης κατάστασης θα εμφανιστεί “**OPT**”, “**ARC**”, ή “**E-ARC**” με έναν ήχο.

⑤ Σύνδεση του προϊόντος στο smartphone σας μέσω Wi-Fi (→ Ανατρέξτε στην ενότητα “Σύνδεση με το προϊόν μέσω εφαρμογή LG ThinQ” στη σελίδα 16.)



-
- ① Συνδέστε το smartphone σας στο Wi-Fi.
 - ② Εγκαταστήστε την **εφαρμογή LG ThinQ** από το Google Play ή το App Store.
 - ③ Εκτελέστε την **εφαρμογή LG ThinQ** και ακολουθήστε τις οδηγίες.
 - ④ Το προϊόν θα συνδεθεί στο smartphone σας και μπορείτε να το ελέγξετε μέσω της **εφαρμογής LG ThinQ**.

6 Σύνδεση του προϊόντος στο smartphone σας μέσω Bluetooth (→ Ανατρέξτε στην ενότητα “Σύνδεση μέσω Bluetooth” στη σελίδα 39.)

- 1 Πιέστε το κουμπί **Ρυθμίσεις**  στο smartphone σας και επιλέξτε **Bluetooth**. Ενεργοποιήστε την λειτουργία **Bluetooth**. (**Απενεργοποιημένο** > **Ενεργοποιημένο**)
- 2 Πατήστε το κουμπί **Σύζευξη Bluetooth** . Μετά από λίγο, θα δείτε το “**BT READY**” στην οθόνη ένδειξης κατάστασης.
- 3 Βρείτε και επιλέξτε “**LG_Speaker_S80TR_XXXX**”.
- 4 Όταν το προϊόν συνδέεται στο smartphone σας μέσω **Bluetooth**, μπορείτε να δείτε την οθόνη ένδειξης κατάστασης να αλλάζει από “**PAIRED**” → “**Όνομα συνδεδεμένης συσκευής Bluetooth**” → “**BT**”.

Μη αυτόματη σύνδεση του sound bar με το ασύρματο subwoofer ή τα ασύρματα πίσω ηχεία (→ Ανατρέξτε στην ενότητα “Μη αυτόματη σύνδεση του ασύρματου subwoofer και των ασύρματων πίσω ηχείων” στη σελίδα 8.)

Εάν δείτε μια κόκκινη λυχνία LED στο ασύρματο subwoofer ή τα ασύρματα πίσω ηχεία, υποδηλώνει ότι το soundbar δεν είναι συνδεδεμένο στα ηχεία. Σε αυτήν την περίπτωση, για να τα συνδέσετε θα πρέπει να ακολουθήσετε τα εξής βήματα.

- 1 Πατήστε το κουμπί **Ενεργοποίηση**  στην μπάρα ήχου για να την απενεργοποιήσετε.
- 2 Πατήστε το κουμπί **PAIRING** στο πίσω μέρος του ασύρματου subwoofer ή των ασύρματων πίσω ηχείων που έχουν αποσυνδεθεί. Ελέγξτε ότι όλες οι λυχνίες LED ανάβουν με πράσινο χρώμα.
 - Εάν εξακολουθεί να ανάβει μια κόκκινη λυχνία LED στο ασύρματο subwoofer ή τα ασύρματα πίσω ηχεία, πατήστε παρατεταμένα το κουμπί στο πίσω μέρος του subwoofer ή των ασύρματων πίσω ηχείων ξανά.
- 3 Πατήστε το κουμπί **Ενεργοποίηση**  στην μπάρα ήχου για να την ενεργοποιήσετε.
- 4 Όταν επιτευχθεί η σύνδεση, στο ασύρματο subwoofer ή τα ασύρματα πίσω ηχεία θα ανάψει μια πράσινη λυχνία LED.

Σύντομος Οδηγός Μπάρας Ήχου

- 2 Εγκατάσταση και χρήση του προϊόντος

Εγκατάσταση

- 6 Σύνδεση του προϊόντος
- 10 Ρύθμιση περιβάλλοντος ήχου
- 16 Σύνδεση με το προϊόν μέσω εφαρμογή LG ThinQ
- 17 Εγκατάσταση εφαρμογή LG ThinQ και εγγραφή του προϊόντος
- 19 Επαναφορά του προϊόντος

Εξερεύνηση του προϊόντος

- 20 Πρόσθιο μέρος
- 22 Πίσω μέρος
- 23 Εξερεύνηση τηλεχειριστηρίου

Διάφορες ρυθμίσεις για ευκολία

- 27 Βολικές λειτουργίες

Σύνδεση στην τηλεόραση

- 30 Σύνδεση με οπτικό καλώδιο
- 32 Σύνδεση με καλώδιο HDMI
- 34 Σύνδεση μέσω Bluetooth

Σύνδεση σε εξωτερική συσκευή

- 35 Σύνδεση με καλώδιο HDMI
- 38 Σύνδεση με οπτικό καλώδιο

Χρήση του προϊόντος ως Σύστημα ήχου

- 39 Σύνδεση μέσω Bluetooth
- 42 Σύνδεση σε συσκευή αποθήκευσης USB
- 44 Χρήση της εφαρμογής LG ThinQ
- 45 Συμβατό με το Google Assistant
- 46 Λειτουργεί με Apple AirPlay

- 47 Σύνδεση Spotify
- 48 Λειτουργεί με Alexa
- 49 Tidal Connect

Στερέωση του προϊόντος σε τοίχο

- 50 Έλεγχος πριν από την τοποθέτηση σε τοίχο
- 52 Στερέωση του προϊόντος σε τοίχο

Προφυλάξεις ασφαλείας

- 54 Ασφάλεια και ρυθμιστικοί κανόνες
- 57 Πρόληψη της κακής χρήσης του προϊόντος

Πριν από αναφορά δυσλειτουργίας του προϊόντος

- 61 Αντιμετώπιση προβλημάτων

Παράρτημα

- 67 Προδιαγραφές
- 69 Κατατεθέντα εμπορικά σήματα και άδειες
- 71 Τι πρέπει να γνωρίζετε για τις υπηρεσίες δικτύου
- 71 Πληροφορίες σημείωσης για το λογισμικό ανοικτού κώδικα
- 72 Χειρισμός του προϊόντος

Εγκατάσταση

| Σύνδεση του προϊόντος

Μπορείτε να απολαύσετε πλουσιότερο ήχο συνδέοντας τη μπάρα ήχου στο ασύρματο subwoofer.

Αυτόματη σύνδεση του ασύρματου subwoofer

Μετά την ολοκλήρωση της εγκατάστασης, το ασύρματο subwoofer θα συνδεθεί αυτόματα στη μπάρα ήχου. Συνδέστε τη μπάρα ήχου στο subwoofer με την ακόλουθη σειρά.

- 1 Συνδέστε το καλώδιο τροφοδοσίας στο ασύρματο subwoofer.
- 2 Τοποθετήστε το συνδεδεμένο με το ασύρματο subwoofer καλώδιο τροφοδοσίας σε μία πρίζα.
- 3 Συνδέστε το καλώδιο τροφοδοσίας στον μετασχηματιστή AC.
- 4 Συνδέστε τα καλώδια τροφοδοσίας στα ασύρματα πίσω ηχεία και τακτοποιήστε τα καλώδια τροφοδοσίας.
- 5 Συνδέστε τα καλώδια τροφοδοσίας που είναι συνδεδεμένα στα ασύρματα πίσω ηχεία στις πρίζες.

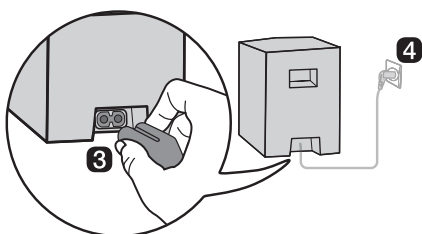
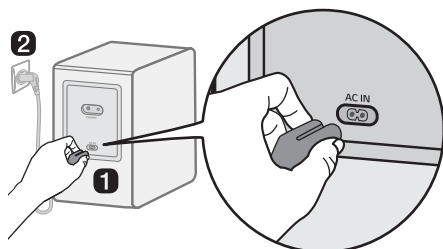

- 6 Συνδέστε το καλώδιο τροφοδοσίας στη γραμμή ήχου.
- 7 Συνδέστε το καλώδιο τροφοδοσίας που είναι συνδεδεμένο στη μπάρα ήχου σε μια πρίζα.
- 8 Πατήστε το κουμπί **Ενεργοποίηση**  στην μπάρα ήχου για να την ενεργοποιήσετε.

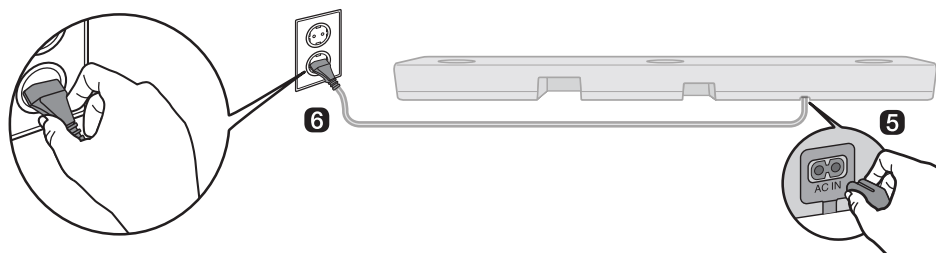

- 9 Όταν πραγματοποιηθεί η αυτόματη σύνδεση, θα δείτε τα LED στο πίσω μέρος του ασύρματου subwoofer και των ασύρματων πίσω ηχείων να ανάβουν με πράσινο χρώμα.

Έλεγχος της σύνδεσης με τα LED στο πίσω μέρος του ασύρματου subwoofer και των ασύρματων πίσω ηχείων

Μπορείτε να ελέγξετε την κατάσταση της σύνδεσης εξετάζοντας τα LED στο πίσω μέρος του ασύρματου subwoofer και των ασύρματων πίσω ηχείων.

Χρώμα λυχνίας LED	Κατάσταση
Πράσινο που αναβοσβήνει	Σύνδεση σε εξέλιξη
Πράσινο	Συνδέθηκε επιτυχώς
Κόκκινο	Κακή σύνδεση ή το subwoofer ή τα ασύρματα πίσω ηχεία είναι σε αναμονή
Σβηστό	Το καλώδιο τροφοδοσίας δεν είναι συνδεδεμένο

Μη αυτόματη σύνδεση του ασύρματου subwoofer και των ασύρματων πίσω ηχείων

Εάν στο πίσω μέρος του ασύρματου subwoofer ή των ασύρματων πίσω ηχείων ανάβει μια κόκκινη λυχνία LED, το sound bar δεν έχει συνδεθεί με το subwoofer ή τα ασύρματα πίσω ηχεία. Αν συμβαίνει αυτό, συνδέστε τα με την ακόλουθη σειρά.

- 1 Πατήστε το κουμπί **Ενεργοποίηση**  στην μπάρα ήχου για να την απενεργοποιήσετε.
- 2 Πατήστε το κουμπί **PAIRING** στο πίσω μέρος του ασύρματου subwoofer ή των ασύρματων πίσω ηχείων. Ελέγξτε εάν το LED στο πίσω μέρος του subwoofer ή το LED μπροστά από τα ασύρματα πίσω ηχεία αναβοσβήνει με πράσινο χρώμα. Εάν εξακολουθεί να ανάβει μια κόκκινη λυχνία LED στο ασύρματο subwoofer ή τα ασύρματα πίσω ηχεία, πατήστε παρατεταμένα το κουμπί στο πίσω μέρος του subwoofer ή των ασύρματων πίσω ηχείων ξανά.

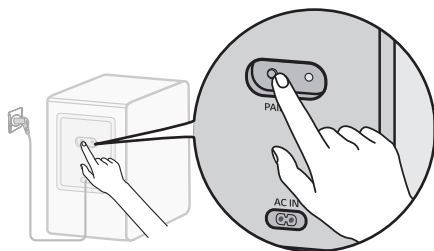

Μη αυτόματη σύνδεση του ασύρματου subwoofer

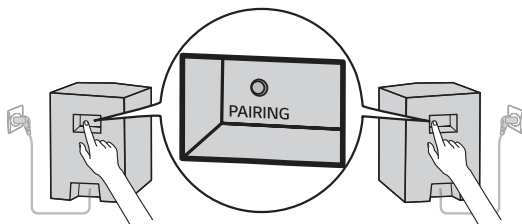

Μη αυτόματη σύνδεση των ασύρματων πίσω ηχείων

- 3 Πατήστε το κουμπί **Ενεργοποίηση**  στην μπάρα ήχου για να την ενεργοποιήσετε.
- 4 Όταν πραγματοποιηθεί η σύνδεση, θα δείτε τη λυχνία LED στο πίσω μέρος του ασύρματου subwoofer να ανάβει με πράσινο χρώμα.

✓ Σημείωση

- Τοποθετήστε τη μπάρα ήχου όσο το δυνατόν πιο κοντά στο ασύρματο subwoofer. Όσο μικρότερη είναι η απόσταση μεταξύ της μπάρας ήχου και του ασύρματου subwoofer, τόσο καλύτερη είναι η ποιότητα του ήχου.
- Βεβαιωθείτε ότι δεν υπάρχουν εμπόδια ανάμεσα στην μπάρα ήχου και στο ασύρματο subwoofer.
- Κρατήστε τα πίσω ηχεία τουλάχιστον 30 cm μακριά από την τηλεόραση ή την οθόνη.
- Για την αποφυγή παρεμβολών, διατηρήστε απόσταση τουλάχιστον 1m μεταξύ της μπάρας ήχου ή του ασύρματου subwoofer, των ασύρματων πίσω ηχείων και οποιωνδήποτε περιφερειακών συσκευών οι οποίες δημιουργούν ισχυρά ηλεκτρομαγνητικά κύματα (π.χ. ασύρματοι δρομολογητές, φούρνοι μικροκυμάτων κ.λπ.).

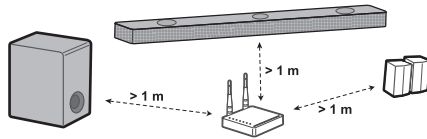

Ρύθμιση περιβάλλοντος ήχου

Η λειτουργία περιβάλλοντος ήχου (surround) σας επιτρέπει την συναρπαστική εμπειρία εμπυθιστικού ήχου 3D ο οποίος παράγεται από πολλά κανάλια ήχου από τα ηχεία, ανεξάρτητα από τα κανάλια στο αρχικά εγγεγραμμένο περιεχόμενο.

Για παράδειγμα, εάν ακούτε μουσική που έχει εγγραφεί με 2.0 κανάλια με τυπικά ηχητικά εφέ, ενώ τα ασύρματα πίσω ηχεία είναι συνδεδεμένα, θα ακούσετε με την ακόλουθη διαφορά.

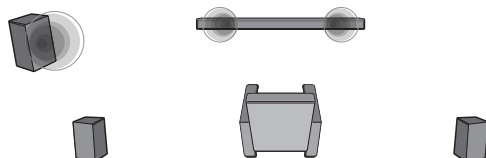

Όταν ο περιβάλλον ήχος είναι απενεργοποιημένος

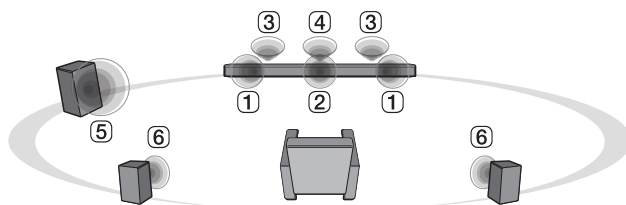

Όταν ο περιβάλλον ήχος είναι ενεργοποιημένος

✓ Σημείωση

• Οι θέσεις των ηχείων έχουν ως εξής.

- ① Πρόσθια ηχεία
- ② Κεντρικό ηχείο
- ③ Επάνω ηχεία
- ④ Επάνω κεντρικό ηχείο
- ⑤ Subwoofer
- ⑥ Πίσω ηχεία

Ενεργοποίηση / Απενεργοποίηση περιβάλλοντος ήχου

- 1 Πιέστε το κουμπί **Ρυθμίσεις** . Το προϊόν τίθεται σε κατάσταση ρύθμισης και μπορείτε να δείτε το "OFF-AUTO POWER" ή το "ON-AUTO POWER".

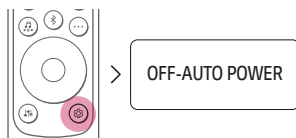



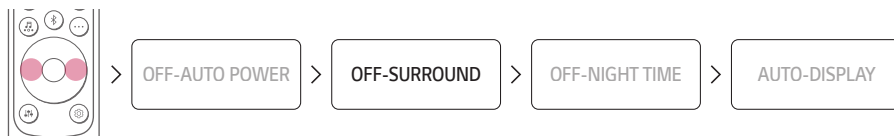

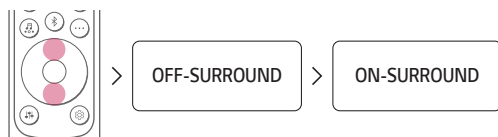

- 2 Καθώς η ένδειξη "OFF-AUTO POWER" ή "ON-AUTO POWER" μετατοπίζεται στην οθόνη κατάστασης, πιέστε το κουμπί **Αριστερά / Δεξιά** για να επιλέξετε την ρύθμιση περιβάλλοντος ήχου. Μπορείτε να δείτε την κατάσταση του περιβάλλοντος ήχου, "OFF-SURROUND" ή "ON-SURROUND".

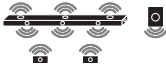

- 3 Καθώς η ένδειξη "OFF-SURROUND" ή "ON-SURROUND" μετατοπίζεται στην οθόνη κατάστασης, πιέστε το κουμπί **Επάνω / Κάτω** προκειμένου να ενεργοποιήσετε ή να απενεργοποιήσετε τον περιβάλλοντα ήχο.

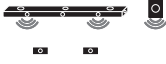

Ήχος ηχείου βασισμένος στα κανάλια εισόδου

Ηχητικά εφέ		
Είσοδος	Έξοδος	
	Τα πίσω ηχεία δεν είναι συνδεδεμένα	Τα πίσω ηχεία είναι συνδεδεμένα
AI SOUND PRO		
Ήχος προσαρμοσμένος με τεχνητή νοημοσύνη		
2.0 κανάλια		
5.1 κανάλια		
7.1 κανάλια ή περισσότερα		
7.1.4 κανάλια		
STANDARD		
Μπορείτε να απολαύσετε βελτιστοποιημένο ήχο		
2.0 κανάλια		
5.1 κανάλια		
7.1 κανάλια ή περισσότερα		
7.1.4 κανάλια		

Ηχητικά εφέ		
Είσοδος	Έξοδος	
	Τα πίσω ηχεία δεν είναι συνδεδεμένα	Τα πίσω ηχεία είναι συνδεδεμένα

CINEMA

Κινηματογραφικός ήχος 3D

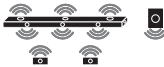
2.0 κανάλια		
5.1 κανάλια		
7.1 κανάλια ή περισσότερα		
7.1.4 κανάλια		

CLEAR VOICE PRO

Βελτιώνει την καθαρότητα των φωνών

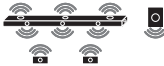
2.0 κανάλια		
5.1 κανάλια		
7.1 κανάλια ή περισσότερα		
7.1.4 κανάλια		

Ηχητικά εφέ		
Είσοδος	Έξοδος	
	Τα πίσω ηχεία δεν είναι συνδεδεμένα	Τα πίσω ηχεία είναι συνδεδεμένα

SPORTS

Ρεαλιστικός ήχος όπως σε ένα γήπεδο

2.0 κανάλια		
5.1 κανάλια		
7.1 κανάλια ή περισσότερα		
7.1.4 κανάλια		

MUSIC

Μπορείτε να απολαύσετε καλύτερο ήχο βελτιστοποιημένο για μουσική

2.0 κανάλια		
5.1 κανάλια		
7.1 κανάλια ή περισσότερα		
7.1.4 κανάλια		

Ηχητικά εφέ		
Είσοδος	Έξοδος	
	Τα πίσω ηχεία δεν είναι συνδεδεμένα	Τα πίσω ηχεία είναι συνδεδεμένα

GAME

Βελτιστοποιημένος ήχος για παιχνίδι

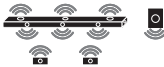
2.0 κανάλια		
5.1 κανάλια		
7.1 κανάλια ή περισσότερα		
7.1.4 κανάλια		

BASS BLAST (BASS BLAST+)

Ήχος με ενισχυμένα μπάσα

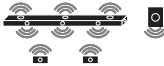
2.0 κανάλια		
5.1 κανάλια		
7.1 κανάλια ή περισσότερα		
7.1.4 κανάλια		

| Σύνδεση με το προϊόν μέσω εφαρμογή LG ThinQ

Η εφαρμογή **LG ThinQ** σας επιτρέπει να συνδέσετε το προϊόν στο δίκτυο και να ελέγξετε το προϊόν.

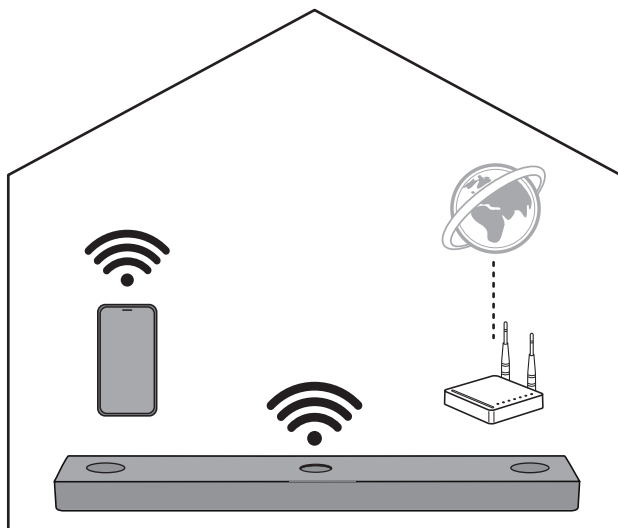

Ελέγξτε πρώτα τα ακόλουθα.

- Έχετε ασύρματο δρομολογητή;
 - Για να συνδέσετε το smartphone σας και το προϊόν μέσω Wi-Fi, θα πρέπει να διαθέτετε ασύρματο δρομολογητή που να είναι συνδεδεμένος στο διαδίκτυο.
 - Βεβαιωθείτε ότι και τα δύο είναι συνδεδεμένα στο ίδιο δίκτυο Wi-Fi.
 - Εάν το σήμα του ασύρματου δρομολογητή είναι αδύναμο, ενδέχεται να μην είναι δυνατή η σύνδεσή του. Μετακινήστε τον δρομολογητή πιο κοντά στο sound bar ή επανατοποθετήστε τον μακριά από εμπόδια.
- Είναι ενεργοποιημένο το **Bluetooth** στο smartphone σας;
 - Ενεργοποιήστε το **Bluetooth** στο smartphone σας.
 - Εάν το **Bluetooth** είναι ενεργοποιημένο, μπορείτε εύκολα να συνδεθείτε στο Wi-Fi. Εάν το **Bluetooth** είναι απενεργοποιημένο, το προϊόν ενδέχεται να μην είναι καταχωρημένο στην **εφαρμογή LG ThinQ**.
- Η **εφαρμογή LG ThinQ** είναι διαθέσιμη στις εκδόσεις που παρατίθενται πιο κάτω.
 - Λειτουργικό σύστημα Android™: Έκδοση 9.0 ή μεταγενέστερη
 - Λειτουργικό σύστημα iOS: Έκδοση 15.0 ή μεταγενέστερη
 - Οι ελάχιστες υποστηριζόμενες εκδόσεις για κάθε λειτουργικό σύστημα ενδέχεται να αλλάξουν αργότερα.

Εγκατάσταση εφαρμογή LG ThinQ και εγγραφή του προϊόντος

Μπορείτε να διαχειρίζεστε την οικιακή σας συσκευή οποτεδήποτε, οπουδήποτε μέσω **εφαρμογή LG ThinQ**.

Προϊόν χωρίς τον κωδικό QR

- 1 Μεταβείτε στο Google Play ή το App Store στο smartphone σας και αναζητήστε την **εφαρμογή LG ThinQ** για να την εγκαταστήσετε.
- 2 Εκτελέστε την **εφαρμογή LG ThinQ** και συνδεθείτε στην εφαρμογή με τον λογαριασμό σας. Εάν δεν έχετε λογαριασμό, μπορείτε επίσης να δημιουργήσετε έναν νέο.
- 3 Πατήστε το κουμπί **προσθέστε (+)** και ακολουθήστε τις οδηγίες στην **εφαρμογή LG ThinQ** για να καταχωρήσετε το προϊόν σας.

Προϊόν με τον κωδικό QR

Σαρώστε τον κωδικό QR στο κάτω μέρος του προϊόντος με την κάμερα του smartphone σας ή μια εφαρμογή σάρωσης κωδικού QR.

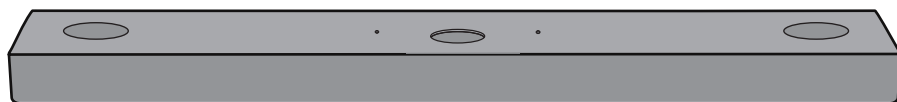

✔ Σημείωση

- Λάβετε υπόψη ότι ο κωδικός QR ενδέχεται να μην είναι διαθέσιμος κατά την αγορά.
 - Η τοποθεσία επισύναψης κωδικού QR ενδέχεται να διαφέρει ανάλογα με το προϊόν.
 - Οι επιλογές στο μενού ρυθμίσεων ενδέχεται να διαφέρουν, ανάλογα με τον κατασκευαστή του smartphone και το λειτουργικό σύστημα.
 - Τα Google, Android, Google Play, Google Home και Google Cast είναι εμπορικά σήματα της Google LLC.
 - Εάν ο κωδικός πρόσβασης του δρομολογητή περιέχει ορισμένους ειδικούς χαρακτήρες (όπως ` ' " + / \ ; - _ ^ & () < >) ή emoticon, το sound bar ενδέχεται να μην είναι συνδεδεμένο. Συνιστάται να ορίσετε έναν κωδικό πρόσβασης χρησιμοποιώντας έναν συνδυασμό λατινικών γραμμάτων και αριθμών.
 - Συνιστάται να ορίσετε τον τύπο ασφαλείας του ασύρματου δρομολογητή σε WPA2.
-

Επαναφορά του προϊόντος

Εάν η σύνδεση δικτύου είναι ασταθής, θα πρέπει να την επαναφέρετε. Εάν το δίκτυο Wi-Fi έχει αλλάξει, θα πρέπει να επαναφέρετε το προϊόν και να το συνδέσετε ξανά στο smartphone σας.

Πως να εκτελέσετε την επαναφορά

- 1 Πιέστε παρατεταμένα το κουμπί **Wi-Fi**  στο πλάι του προϊόντος, μέχρι να ακούσετε ένα ηχητικό σήμα.
- 2 Θα δείτε την ένδειξη **"RESET"** να εμφανίζεται στην οθόνη κατάστασης και όλες οι ρυθμίσεις ασύρματου δικτύου στο προϊόν θα διαγραφούν.

✓ Σημείωση

- Μόλις επαναφέρετε το προϊόν, θα πρέπει επίσης να συνδέσετε ξανά το προϊόν στο smartphone μέσω Wi-Fi στην **εφαρμογή LG ThinQ**.
-

Πώς να απενεργοποιήσετε τις συνδέσεις ασύρματου δικτύου.

Πιέστε παρατεταμένα το κουμπί **Ενεργοποίηση**  για 3 δευτερόλεπτα ή περισσότερο, προκειμένου να απενεργοποιήσετε το προϊόν.

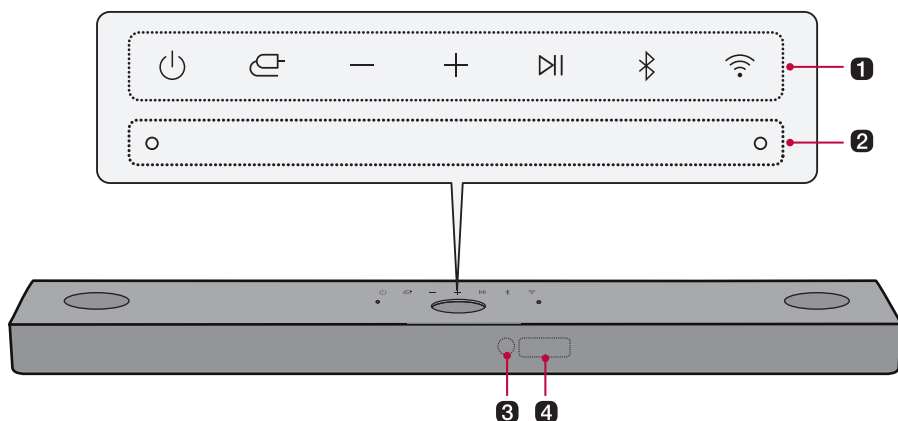

Εξερεύνηση του προϊόντος

I Πρόσθιο μέρος



1 Ενεργοποίηση

Αυτό ενεργοποιεί / απενεργοποιεί το προϊόν.

- Εάν πιέσετε παρατεταμένα στο κουμπί **Ενεργοποίηση**  για περισσότερο από 3 δευτερόλεπτα, το Wi-Fi θα αποσυνδεθεί και το προϊόν δεν θα εκπέμπει πλέον ήχο. Πιέστε το κουμπί **Ενεργοποίηση**  γρήγορα για να διατηρήσετε την σύνδεση Wi-Fi για μελλοντική χρήση.

Λειτουργία

Πιέστε επανειλημμένα το κουμπί για να επιλέξετε την επιθυμητή λειτουργία ή μορφή εισόδου.

- OPT/HDMI ARC: Συνδέει το προϊόν σε μία τηλεόραση που υποστηρίζει οπτικό καλώδιο, ARC, E-ARC ή LG Sound Sync
- BT: Συνδέει το προϊόν μέσω **Bluetooth**
- Wi-Fi: Συνδέει το προϊόν μέσω Wi-Fi
- HDMI: Συνδέει το προϊόν σε μία θύρα εισόδου HDMI
- USB: Συνδέει το προϊόν σε μία συσκευή αποθήκευσης USB

Ένταση ήχου

Ρυθμίζει την ένταση του ήχου.

Αναπαραγωγή/Παύση

Αυτό σας επιτρέπει να κάνετε παύση ή αναπαραγωγή μουσικής.

Σύζευξη Bluetooth

Σας επιτρέπει να κάνετε ζεύξη της συσκευής σας **Bluetooth**, όπως ενός smartphone, με αυτό το προϊόν για τρία λεπτά. (→ Ανατρέξτε στην ενότητα “Σύνδεση μέσω Bluetooth” στη σελίδα 39.)

Wi-Fi

Οδηγεί απευθείας στη λειτουργία Wi-Fi.

2 Ενσωματωμένο μικρόφωνο

Αυτό χρησιμοποιείται κατά τη λειτουργία της Βαθμονόμησης δωματίου στην **εφαρμογή LG ThinQ**.

3 Δέκτης τηλεχειριστηρίου

Λαμβάνει ασύρματα σήματα από το τηλεχειριστήριο.

4 Οθόνη ένδειξης κατάστασης

Επιλογές όπως λειτουργία εισόδου και ένταση ήχου εμφανίζονται ως κείμενο.

- Η οθόνη κατάστασης μπορεί να ρυθμιστεί ως αυτόματη, ενεργοποιημένη και απενεργοποιημένη. (→ Ανατρέξτε στην ενότητα “Χρήση Οθόνης” στη σελίδα 29.)

✓ Σημείωση

- Προκειμένου να μειωθεί η κατανάλωση ενέργειας, το προϊόν θα απενεργοποιείται αυτόματα αν περάσουν 15 λεπτά χωρίς σήμα εισόδου από εξωτερική συσκευή.
-

Πίσω μέρος

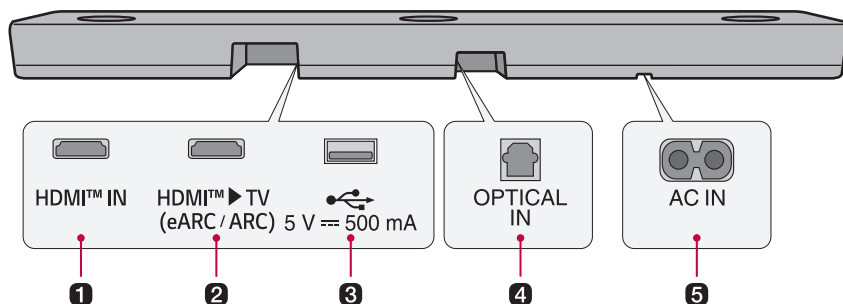

1 HDMI™ IN

Τοποθετήστε ένα καλώδιο HDMI για να συνδέσετε μια εξωτερική συσκευή στο προϊόν.

2 HDMI™ ► TV (eARC / ARC)

Τοποθετήστε ένα καλώδιο HDMI για να συνδέσετε την τηλεόραση στο προϊόν.

3 Θύρα USB

Συνδέστε μια συσκευή αποθήκευσης USB για αναπαραγωγή μουσικής με το προϊόν.

4 OPTICAL IN

Τοποθετήστε ένα οπτικό καλώδιο HDMI για να συνδέσετε την τηλεόραση στο προϊόν.

5 AC IN

Συνδέστε το καλώδιο τροφοδοσίας.

Εξερεύνηση τηλεχειριστηρίου

Μπορείτε να χρησιμοποιήσετε το τηλεχειριστήριο για να ελέγξετε όλες τις λειτουργίες του προϊόντος, από την ενεργοποίηση / απενεργοποίησή του έως την ενεργοποίηση κινηματογραφικού ήχου.

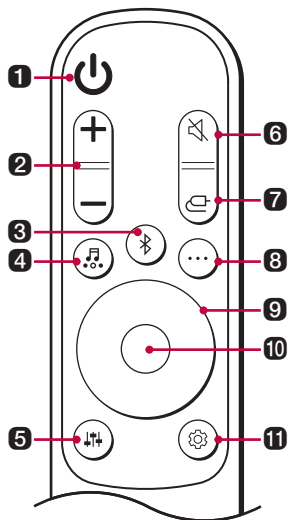

Αντικατάσταση μπαταρίας

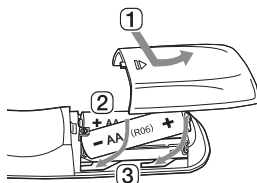

Χρησιμοποιήστε μπαταρίες AA 1,5V. Αντικαταστήστε τις δύο μπαταρίες τοποθετώντας τις στο τηλεχειριστήριο σύμφωνα με τις υποδεικνυόμενες κατευθύνσεις.

- 1 Ανοίξτε το κάλυμμα των μπαταριών στο πίσω μέρος του τηλεχειριστηρίου.
- 2 Τοποθετήστε τις μπαταρίες με τα άκρα + και - σε αντιστοιχία με τις ενδείξεις.
- 3 Κλείστε το κάλυμμα των μπαταριών.

Κίνδυνος πυρκαγιάς ή έκρηξης σε περίπτωση αντικατάστασης των μπαταριών με μπαταρίες ακατάλληλου τύπου.

1 Ενεργοποίηση

Ενεργοποιεί / απενεργοποιεί το προϊόν.

2 Ένταση ήχου

Ρυθμίζει την ένταση του ήχου.

3 Σύζευξη Bluetooth

Σας επιτρέπει να κάνετε ζεύξη της συσκευής σας **Bluetooth**, όπως ενός smartphone, με αυτό το προϊόν για τρία λεπτά. (→ Ανατρέξτε στην ενότητα “Σύνδεση μέσω Bluetooth” στη σελίδα 39.)

4 Ηχητικά εφέ

Πατήστε το κουμπί για να επιλέξετε το επιθυμητό πεδίο ήχου.

- AI SOUND PRO: Η τεχνητή νοημοσύνη επιλέγει τις βέλτιστες ρυθμίσεις ήχου για να ταιριάζουν στο περιεχόμενό σας.
- STANDARD: Μπορείτε να απολαύσετε βελτιστοποιημένο ήχο.
- CINEMA: Αναπαράγετε περιεχόμενο με ήχο 3D παρόμοιο εκείνου μιας κινηματογραφικής αίθουσας.
- CLEAR VOICE PRO: Βελτιώνει την καθαρότητα των φωνών.
- SPORTS: Ρεαλιστικός ήχος όπως σε ένα γήπεδο.
- MUSIC: Μπορείτε να απολαύσετε καλύτερο ήχο βελτιστοποιημένο για μουσική.
- GAME: Βελτιστοποιημένος ήχος για παιχνίδι.
- BASS BLAST (BASS BLAST+): Οι ήχοι μπάσων ενισχύονται.

5 Προσαρμογή ήχου

Αυτό προσαρμόζει το επίπεδο ήχου του συνδεδεμένου ηχείου. Πιέστε το κουμπί **Προσαρμογή ήχου**  και κατόπιν το κουμπί **Αριστερά / Δεξιά** για να επιλέξετε το επιθυμητό ηχείο πριν πατήσετε το κουμπί **Επάνω / Κάτω** για να αυξήσετε / μειώσετε την ένταση του ήχου. Τα ρυθμιζόμενα ηχεία και τα εύρη ρύθμισης είναι τα εξής:

- WF (Subwoofer): -15 - 6
 - C (Κεντρικό ηχείο): -6 - 6
 - OVC (Επάνω ηχείο): -6 - 6
 - R (Πίσω ηχείο): -6 - 6
 - TRE (Πρίμο): -6 - 6
 - MID (Μεσαίο) : -6 - 6
 - BAS (Μπάσο): -6 - 6
 - Η ρύθμιση του επιπέδου του subwoofer και των πίσω ηχείων εφαρμόζεται μόνο όταν είναι συνδεδεμένα το subwoofer και τα πίσω ηχεία.
-

6 Σίγαση 

Αυτό απενεργοποιεί τον ήχο στο προϊόν.

7 Λειτουργία 

Πατήστε το κουμπί επανειλημμένα για να επιλέξετε την επιθυμητή μορφή εισόδου ή λειτουργία.

8 Πληροφορίες 

Δείτε τη συνδεδεμένη πηγή εισόδου, το δίκτυο Wi-Fi ή τις πληροφορίες **Bluetooth**.

- Wi-Fi: Όνομα συνδεδεμένης εφαρμογής
 - BT: Όνομα συνδεδεμένης συσκευής **Bluetooth**
 - OPT/ARC/E-ARC/HDMI: Τρέχουσα πηγή ήχου
 - USB: Τρέχον όνομα αρχείου ήχου
-

9 Επάνω / Κάτω / Αριστερά / Δεξιά 

Αυτά τα κουμπιά χρησιμοποιούνται όταν προσαρμόζετε τις ρυθμίσεις των κατάλληλων λειτουργιών.

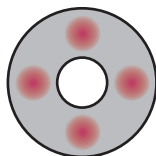

Επάνω / Κάτω: Μετακινεί μέσω των φακέλων της συσκευής αποθήκευσης USB. Μπορείτε να πατήσετε το κουμπί για να επιλέξετε τον επιθυμητό φάκελο.

Αριστερά / Δεξιά: Για αναπαραγωγή του προηγούμενου τραγουδιού, πατήστε το κουμπί **Αριστερά**. Για να παίξετε το επόμενο τραγούδι, πατήστε το κουμπί **Δεξιά**.

10 Αναπαραγωγή/Παύση 

Για να κάνετε αναπαραγωγή ή παύση ενός τραγουδιού, πατήστε αυτό το κουμπί.

- Όταν ακούτε μουσική από μια συσκευή αποθήκευσης USB, μπορείτε να επιλέξετε τη λειτουργία αναπαραγωγής πατώντας το κουμπί για 3 δευτερόλεπτα ή περισσότερο και στη συνέχεια, πατήστε το **Επάνω / Κάτω** για να επιλέξετε την επιθυμητή επιλογή Επανάληψης.
 - OFF: Αναπαράγει τα αρχεία στη σειρά και στη συνέχεια τερματίζει την αναπαραγωγή
 - ONE: Αναπαράγει το τρέχον αρχείο κατ' επανάληψη
 - FOLDER: Αναπαράγει μόνο τα αρχεία στο φάκελο κατ' επανάληψη
 - ALL: Αναπαράγει όλα τα αρχεία και επαναλαμβάνεται
 - SHUFFLE: Αναπαράγει ένα τυχαίο αρχείο μέχρι να αναπαραχθούν όλα τα αρχεία και κατόπιν τερματίζει την αναπαραγωγή
-

11 Ρυθμίσεις

Σας επιτρέπει να προσαρμόσετε τις ρυθμίσεις αυτού του προϊόντος: AUTO POWER, SURROUND, NIGHT TIME, DISPLAY. Πιέστε το κουμπί **Ρυθμίσεις**  και επιλέξτε τη ρύθμιση χρησιμοποιώντας το κουμπί **Αριστερά / Δεξιά**, πριν πατήσετε το κουμπί **Επάνω / Κάτω** για να ενεργοποιήσετε / απενεργοποιήσετε την ρύθμιση.

- **AUTO POWER:** Όταν η τηλεόραση ή μια εξωτερική συσκευή είναι ενεργοποιημένη ή απενεργοποιημένη, το προϊόν θα ενεργοποιηθεί ή θα απενεργοποιηθεί αυτόματα. Είναι διαθέσιμη μόνο όταν το προϊόν είναι συνδεδεμένο στην τηλεόραση μέσω οπτικού καλωδίου ή **Bluetooth**. (→ Ανατρέξτε στην ενότητα "Χρήση της λειτουργίας Αυτόματης Ενεργοποίησης" στη σελίδα 27.)
 - **SURROUND:** Η λειτουργία περιβάλλοντος ήχου (surround) σας επιτρέπει την συναρπαστική εμπειρία εμβυσθιστικού ήχου 3D ο οποίος παράγεται από πολλά κανάλια ήχου από τα ηχεία, ανεξάρτητα από τα κανάλια στο αρχικά εγγεγραμμένο περιεχόμενο. (→ Ανατρέξτε στην ενότητα "Ενεργοποίηση / Απενεργοποίηση περιβάλλοντος ήχου" στη σελίδα 11.)
 - **NIGHT TIME:** Αυτή μειώνει τη γενική ένταση ήχου, αλλά αυξάνει την ένταση των απαλών και "λεπτών" ήχων. Αυτό είναι χρήσιμο όταν απολαμβάνετε μουσική ή μια ταινία αργά τη νύχτα. (→ Ανατρέξτε στην ενότητα "Χρήση της λειτουργίας Νυχτερινής ώρας" στη σελίδα 28.)
 - **DISPLAY:** Η οθόνη κατάστασης μπορεί να ρυθμιστεί ως αυτόματη, ενεργοποιημένη και απενεργοποιημένη. (→ Ανατρέξτε στην ενότητα "Χρήση Οθόνης" στη σελίδα 29.)
-

Διάφορες ρυθμίσεις για ευκολία

Βολικές λειτουργίες

Χρήση της λειτουργίας Αυτόματης Ενεργοποίησης

Αυτή η λειτουργία ενεργοποιεί ή απενεργοποιεί αυτόματα το προϊόν όταν η τηλεόραση ή η εξωτερική συσκευή είναι ενεργοποιημένη ή απενεργοποιημένη.

Όταν η συνδεδεμένη συσκευή είναι ενεργοποιημένη, το προϊόν ενεργοποιείται αυτόματα και επιλέγει μια λειτουργία σύμφωνα με το σήμα εισόδου.

Ενεργοποίηση / Απενεργοποίηση της λειτουργίας Αυτόματης Ενεργοποίησης

- 1 Πιέστε το κουμπί **Ρυθμίσεις** . Το προϊόν τίθεται σε κατάσταση ρύθμισης και μπορείτε να δείτε το "OFF-AUTO POWER" ή το "ON-AUTO POWER".

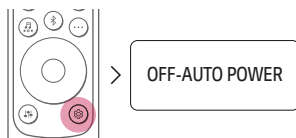

- 2 Καθώς η ένδειξη "OFF-AUTO POWER" ή "ON-AUTO POWER" μετατοπίζεται στην οθόνη ένδειξης κατάστασης, πιέστε το κουμπί **Επάνω / Κάτω** για να ενεργοποιήσετε ή να απενεργοποιήσετε τη λειτουργία Αυτόματης Ενεργοποίησης.

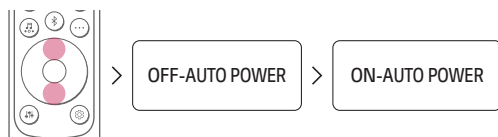

Χρήση της λειτουργίας Νυχτερινής ώρας

Αυτή μειώνει τη γενική ένταση ήχου, αλλά αυξάνει την ένταση των απαλών και "λειπτών" ήχων. Αυτό είναι χρήσιμο όταν απολαμβάνετε μουσική ή μια ταινία αργά τη νύχτα.

Ενεργοποίηση / Απενεργοποίηση της λειτουργίας Νυχτερινής ώρας

- 1 Πιέστε το κουμπί **Ρυθμίσεις** . Το προϊόν τίθεται σε κατάσταση ρύθμισης και μπορείτε να δείτε το "OFF-AUTO POWER" ή το "ON-AUTO POWER".

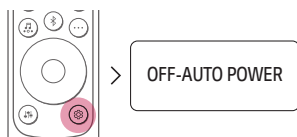

- 2 Καθώς η ένδειξη "OFF-AUTO POWER" ή "ON-AUTO POWER" μετατοπίζεται στην οθόνη κατάστασης, πιέστε το κουμπί **Αριστερά / Δεξιά** για να επιλέξετε την ρύθμιση Νυχτερινής ώρας. Μπορείτε να δείτε την κατάσταση της λειτουργίας Νυχτερινής ώρας, "ON-NIGHT TIME" ή "OFF-NIGHT TIME".



- 3 Ενώ η ένδειξη "ON-NIGHT TIME" ή "OFF-NIGHT TIME" μετατοπίζεται στην οθόνη κατάστασης, πιέστε το κουμπί **Επάνω / Κάτω** για να ενεργοποιήσετε ή να απενεργοποιήσετε τη λειτουργία Νυχτερινής ώρας.



Χρήση Οθόνης

Η οθόνη κατάστασης μπορεί να ρυθμιστεί ως αυτόματη, ενεργοποιημένη και απενεργοποιημένη.

Επιλογή	Οθόνη ένδειξης κατάστασης
AUTO	Απενεργοποιείται μετά από 20 δευτερόλεπτα από την εισαγωγή του κουμπιού.
ON	Πάντα αναμμένο
OFF	Απενεργοποιήθηκε μετά από 20 δευτερόλεπτα εισόδου του κουμπιού.

Ενεργοποίηση/Απενεργοποίηση της λειτουργίας Οθόνης

- 1 Πιέστε το κουμπί **Ρυθμίσεις** . Το προϊόν τίθεται σε κατάσταση ρύθμισης και μπορείτε να δείτε το "OFF-AUTO POWER" ή το "ON-AUTO POWER".

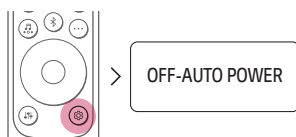

- 2 Καθώς η ένδειξη "OFF-AUTO POWER" ή "ON-AUTO POWER" μετατοπίζεται στην οθόνη κατάστασης, πιέστε το κουμπί **Αριστερά/Δεξιά** για να επιλέξετε τη ρύθμιση Οθόνης. Μπορείτε να δείτε την κατάσταση της Οθόνης, "AUTO-DISPLAY", "ON-DISPLAY" ή "OFF-DISPLAY".



- 3 Καθώς η ένδειξη "AUTO-DISPLAY", "ON-DISPLAY" ή "OFF-DISPLAY" μετατοπίζεται στην οθόνη κατάστασης, πιέστε το κουμπί **Επάνω / Κάτω** για να αλλάξετε την Οθόνη σε "AUTO" ή να την ενεργοποιήσετε ή να την απενεργοποιήσετε.

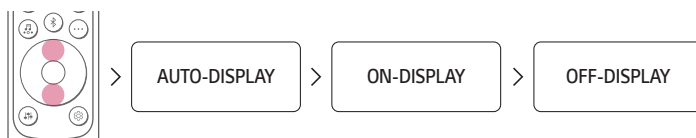

Σύνδεση στην τηλεόραση

| Σύνδεση με οπτικό καλώδιο

Μεταδώστε τον ήχο της τηλεόρασής σας στο προϊόν συνδέοντάς το στην τηλεόραση με ένα οπτικό καλώδιο. Μπορείτε να προσθέσετε μια ποικιλία εφέ 3D στον αρχικό ήχο για να πλημμυρίσετε τον χώρο με έναν βαθύ, πλούσιο ήχο.

Παρακολούθηση τηλεόρασης μετά τη σύνδεση με οπτικό καλώδιο

- 1 Εάν το άκρο του ψηφιακού καλωδίου διαθέτει κάλυμμα, αφαιρέστε πρώτα τα καλύμματα και από τα δύο άκρα.

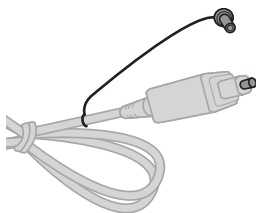

- 2 Χρησιμοποιώντας ένα οπτικό καλώδιο, συνδέστε την υποδοχή **OPTICAL IN** του πίσω μέρους του προϊόντος στην υποδοχή **Οπτική ψηφιακή έξοδος (OPTICAL OUT)** της τηλεόρασης, όπως δείχνει η εικόνα.

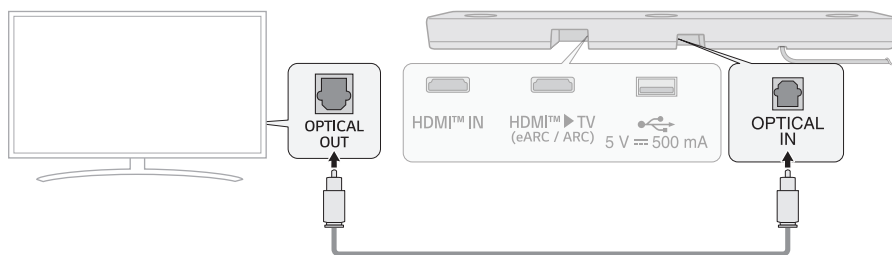

- 3 Πιέστε το κουμπί **Λειτουργία**  κατ' επανάληψη, έως ότου η ένδειξη **"OPT/HDMI ARC"** εμφανιστεί στην οθόνη ένδειξης κατάστασης.

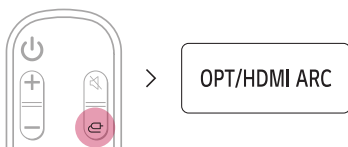

- 4 Πιέστε το κουμπί **Ρυθμίσεις** στο τηλεχειριστήριο της τηλεόρασης για να εισάγετε το μενού [Ηχείο] και να ορίσετε την έξοδο ηχείου σε [Οπτική] ή [Εξωτερικό ηχείο]. Οι ρυθμίσεις και οι επιλογές του μενού ενδέχεται να διαφέρουν ανάλογα με τον κατασκευαστή της τηλεόρασης.

✓ Σημείωση

- Εάν το οπτικό σήμα εισόδου και το σήμα ARC επιχειρήσουν ταυτόχρονα σύνδεση, το σήμα ARC θα έχει προτεραιότητα.

Όταν χρησιμοποιείτε μια τηλεόραση LG

Μπορείτε να ρυθμίσετε την ένταση ήχου με το τηλεχειριστήριο τηλεόρασης LG, αν η τηλεόραση είναι συνδεδεμένη στο προϊόν με οπτικό καλώδιο. Μπορείτε να το κάνετε μόνο σε τηλεόραση που υποστηρίζει τη λειτουργία Sound Sync τηλεοράσεων LG. Ελέγξτε το εγχειρίδιο χρήσης της τηλεόρασής σας για να δείτε εάν η τηλεόρασή σας υποστηρίζεται.

Λειτουργίες ελεγχόμενες με τηλεχειριστήριο τηλεόρασης LG

Ένταση ήχου, ενεργοποίηση / απενεργοποίηση σίγασης

✓ Σημείωση

- Όταν η τηλεόραση είναι σωστά συνδεδεμένη στο προϊόν, η ένδειξη **"LGOPT"** θα εμφανιστεί στην οθόνη ένδειξης κατάστασης.
- Όταν χρησιμοποιείτε το προϊόν με τηλεχειριστήριο τηλεόρασης LG, η ένταση και η σίγαση ήχου που έχουν ρυθμιστεί στην τηλεόραση θα εφαρμοστούν αυτόματα στο προϊόν.
- Εξακολουθείτε να μπορείτε να χρησιμοποιήσετε το τηλεχειριστήριο του προϊόντος, ακόμα και μετά την σύνδεσή του σε μια τηλεόραση LG.
- Για να χρησιμοποιήσετε την λειτουργία LG Sound Sync, ίσως χρειαστεί να αλλάξετε τη ρύθμιση ήχου της τηλεόρασής σας. Ενδέχεται να διαφέρει, ανάλογα με την τηλεόραση.

Σύνδεση με καλώδιο HDMI

Μπορείτε να μεταδώσετε τηλεοπτικό ήχο στο προϊόν, συνδέοντας την τηλεόραση στο προϊόν με καλώδιο HDMI. Προσθέστε μια ποικιλία εφέ 3D στον αρχικό ήχο για να γεμίσετε τον χώρο με έναν βαθύ, πλούσιο ήχο.

Παρακολούθηση τηλεόρασης μετά τη σύνδεση με καλώδιο HDMI

- 1 Χρησιμοποιώντας το καλώδιο HDMI, συνδέστε την υποδοχή **HDMI™ ► TV (eARC / ARC)** του πίσω μέρους του προϊόντος στην υποδοχή **HDMI IN (ARC)** της τηλεόρασης, όπως φαίνεται στην εικόνα.

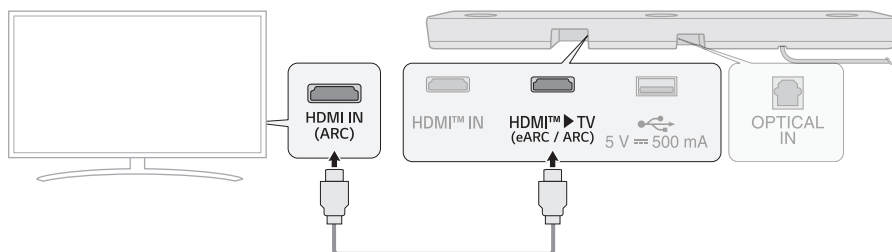

- 2 Πιέστε το κουμπί **Λειτουργία**  κατ' επανάληψη, έως ότου η ένδειξη **"OPT/HDMI ARC"** εμφανιστεί στην οθόνη ένδειξης κατάστασης.

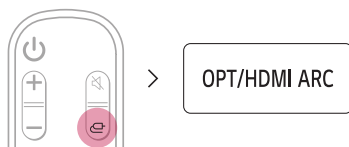

- 3 Πιέστε το κουμπί **Ρυθμίσεις** στο τηλεχειριστήριο τηλεόρασης για να εισάγετε το μενού [Ηχείο] και να ορίσετε την έξοδο ηχείων σε [HDMI ARC]. Οι ρυθμίσεις και οι επιλογές του μενού ενδέχεται να διαφέρουν ανάλογα με τον κατασκευαστή της τηλεόρασης.
- 4 Όταν η τηλεόραση είναι σωστά συνδεδεμένη στο προϊόν, η ένδειξη **"ARC"** ή **"E-ARC"** θα εμφανιστεί στην οθόνη ένδειξης κατάστασης.

✓ Σημείωση

- Η E-ARC υποστηρίζει ήχο υψηλής ποιότητας, όπως DTS-HD Master Audio™, DTS:X®, Dolby TrueHD και Dolby Atmos®.
- Εάν θέλετε να χρησιμοποιήσετε Dolby Atmos® ή DTS:X®, η συνδεδεμένη συσκευή και το περιεχόμενο της πρέπει να υποστηρίζουν Dolby Atmos® ή DTS:X®.
- Βεβαιωθείτε ότι η τηλεόρασή σας υποστηρίζει τη λειτουργία eARC προτού ενεργοποιήσετε την eARC από το μενού **Ρυθμίσεις**. Για περισσότερες πληροφορίες σχετικά με τον τρόπο χρήσης αυτής της λειτουργίας, ανατρέξτε στο εγχειρίδιο χρήσης της τηλεόρασής σας. Οι ρυθμίσεις ενδέχεται να διαφέρουν, ανάλογα με την τηλεόραση.
- Χρησιμοποιήστε ένα πιστοποιημένο καλώδιο με το λογότυπο HDMI.

SIMPLINK

- Η SIMPLINK αναφέρεται στη λειτουργία HDMI-CEC η οποία σας επιτρέπει να χρησιμοποιείτε ένα τηλεχειριστήριο τηλεόρασης για να χειριστείτε εύκολα μια συσκευή ήχου ή αναπαραγωγής συνδεδεμένη σε μια τηλεόραση LG μέσω HDMI.
 - Λειτουργίες ελεγχόμενες με τηλεχειριστήριο τηλεόρασης LG συμβατό με SIMPLINK: Ενεργοποίηση / απενεργοποίηση, έλεγχος έντασης ήχου, ενεργοποίηση / απενεργοποίηση σίγασης κ.λπ.
- Για περισσότερες πληροφορίες σχετικά με τον τρόπο ρύθμισης της λειτουργίας SIMPLINK, συμβουλευτείτε το εγχειρίδιο χρήσης της τηλεόρασής σας LG.



✔ Σημείωση

- Η λειτουργία SIMPLINK ενδέχεται να μην εκτελείται σωστά, ανάλογα με την κατάσταση του προϊόντος ή τις άλλες συνδεδεμένες συσκευές.
 - Χαρακτηριστικά HDMI-CEC ανά κατασκευαστή τηλεόρασης: LG SIMPLINK, Sony BRAVIA Sync/Link, Philips EasyLink, Samsung Anynet+, κ.λπ.

Χρήση WOW Orchestra με LG TV

Ο συνδυασμός της μπάρας ήχου της LG και της τηλεόρασης LG σας προσφέρει την καλύτερη εμπειρία ακρόασης για την ταυτόχρονη εξαγωγή ήχου ταυτόχρονα και από τις δύο.

Η λειτουργία αυτή ενεργοποιείται αυτόματα όταν η μπάρα ήχου είναι συνδεδεμένη στην τηλεόραση και μπορείτε να την επιλέξετε από το μενού εξόδου ήχου στην τηλεόραση.

✔ Σημείωση

- Διατίθεται σε ορισμένα μοντέλα τηλεοράσεων και ηχομηπαρών LG.
- Λειτουργεί σύμφωνα με τον κωδικοποιητή ήχου που υποστηρίζεται από την τηλεόραση.
- Αυτή η λειτουργία λειτουργεί μόνο όταν η τηλεόραση είναι συνδεδεμένη με καλώδιο HDMI ή όταν είναι συνδεδεμένη μια τηλεόραση που υποστηρίζει την ενσωματωμένη λειτουργία LG WOWCAST.
- Φροντίστε να ενεργοποιήσετε το e-ARC στην τηλεόραση.
- Τα μηνύματα που εμφανίζονται στην τηλεόραση ενδέχεται να διαφέρουν ανάλογα με το μοντέλο.
- Ανατρέξτε στο εγχειρίδιο οδηγιών της τηλεόρασης για περισσότερες λεπτομέρειες σχετικά με τις ρυθμίσεις.

Χρήση της λειτουργίας PSW με το WOW Orchestra

Η λειτουργία PSW (Personalized Sound Wizard - Εξατομικευμένος οδηγός ήχου) είναι μια εξατομικευμένη λειτουργία ήχου που παρέχεται από την τηλεόραση LG και μπορείτε να την απολαύσετε στη λειτουργία WOW Orchestra.

Με την εξατομικευμένη λειτουργία ήχου που παρέχεται από την τηλεόραση LG, η πηγή ήχου που επιλέγεται από τον χρήστη αναλύεται με τεχνολογία προηγμένης μάθησης τεχνητής νοημοσύνης για να οριστεί ως ο προτιμώμενος βέλτιστος ήχος.

✔ Σημείωση

- Ανατρέξτε στο εγχειρίδιο οδηγιών της τηλεόρασης για περισσότερες λεπτομέρειες σχετικά με τις ρυθμίσεις.

Σύνδεση μέσω Bluetooth

Η **Bluetooth** είναι μια τεχνολογία η οποία συνδέει ασύρματα τις ηλεκτρονικές συσκευές γύρω σας.

Συνδέστε το προϊόν σε μια τηλεόραση μέσω **Bluetooth** και απολαύστε τον ήχο της τηλεόρασής σας σε υψηλή ποιότητα.

Παρακολούθηση τηλεόρασης μετά την ασύρματη σύνδεσή της

- 1 Πατήστε το κουμπί **Σύζευξη Bluetooth** . Σε λίγο, η ένδειξη "**BT READY**" εμφανίζεται στην οθόνη ένδειξης κατάστασης.

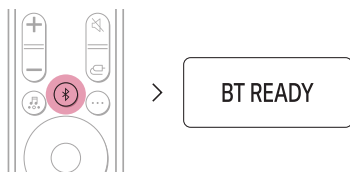

- 2 Πιέστε το κουμπί **Ρυθμίσεις** στο τηλεχειριστήριο της τηλεόρασης και μπειτε στο μενού [Ηχείο] για να ρυθμίσετε την έξοδο ηχίου σε [Bluetooth].
- 3 Βρείτε και επιλέξτε "LG_Speaker_S80TR_XXXX".
- 4 Όταν το προϊόν είναι συνδεδεμένο στην τηλεόραση μέσω **Bluetooth**, μπορείτε να δείτε την ένδειξη κατάστασης να αλλάζει από "**PAIRED**" (Συνδεδεμένο) → "**Όνομα συνδεδεμένης τηλεόρασης**" → "**BT**" (Έτοιμο για χρήση).

✓ Σημείωση

- Για συσκευές **Bluetooth**, οι χαρακτήρες που δεν μπορούν να εμφανιστούν (π.χ. Κορεάτικα Χανγκούλ) εμφανίζονται ως '-' στην οθόνη κατάστασης προϊόντος.
- Πιέστε το κουμπί **Πληροφορίες**  στο τηλεχειριστήριο για να ελέγξετε το όνομα της συνδεδεμένης συσκευής **Bluetooth**. Θα δείτε το όνομα της συνδεδεμένης συσκευής **Bluetooth** να εμφανίζεται στην οθόνη ένδειξης κατάστασης.

Σύνδεση σε εξωτερική συσκευή

| Σύνδεση με καλώδιο HDMI

Συνδέστε την τηλεόραση και την εξωτερική συσκευή (κονσόλα παιχνιδιών, dvd player κ.λπ.) με καλώδιο HDMI και απολαύστε έναν βαθύ και πλούσιο ήχο.

Σύνδεση εξωτερικής συσκευής μέσω HDMI (A)

- 1 Συνδέστε μια εξωτερική συσκευή, όπως μια συσκευή αναπαραγωγής DVD ή Blu-ray. Ακολουθώντας τις απεικονίσεις της πιο κάτω εικόνας, συνδέστε την υποδοχή **HDMI OUT** της συσκευής στην υποδοχή **HDMI™ IN** στο πίσω μέρος του προϊόντος.
- 2 Χρησιμοποιώντας το καλώδιο HDMI, συνδέστε την υποδοχή **HDMI™ ► TV (eARC / ARC)** του πίσω μέρους του προϊόντος στην υποδοχή **HDMI IN (ARC)** της τηλεόρασης.

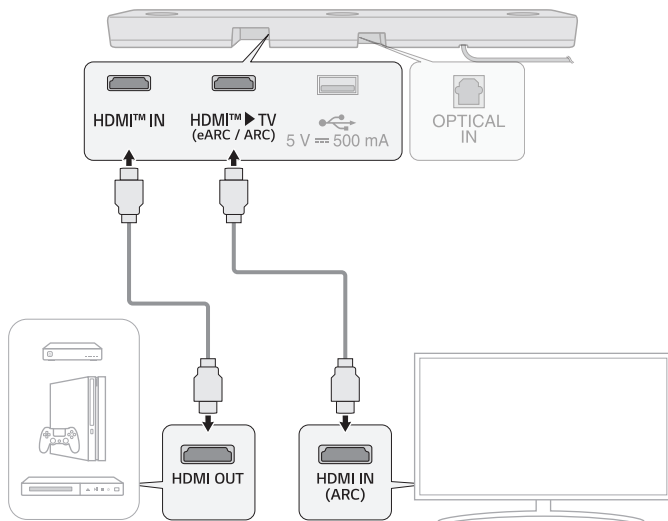

- 3 Πιέστε το κουμπί **Λειτουργία**  κατ' επανάληψη, έως ότου η ένδειξη **"HDMI"** εμφανιστεί στην οθόνη ένδειξης κατάστασης.



- 4 Όταν η εξωτερική συσκευή είναι σωστά συνδεδεμένη στο προϊόν, μπορείτε να ακούσετε τον ήχο της συσκευής. Κατά την αναπαραγωγή του βίντεο με τεχνολογία Dolby Atmos® ή DTS:X®, η ένδειξη **"DOLBY ATMOS"** ή **"DTS:X"** θα εμφανιστεί στην οθόνη ένδειξης κατάστασης.

✓ Σημείωση

- Ο ήχος Dolby Atmos® ή DTS:X® υποστηρίζει 3.1.3 κανάλια. Όταν είναι συνδεδεμένα τα ασύρματα πίσω ηχεία, υποστηρίζονται 5.1.3 κανάλια.
- Ελέγξτε τις ρυθμίσεις εξόδου ήχου στο μενού Ρυθμίσεις της εξωτερικής σας συσκευής (π.χ. αναπαραγωγής Blu-ray ή τηλεόρασης). Η έξοδος ήχου πρέπει να ρυθμιστεί σε [Χωρίς κωδικοποίηση], [Bitstream], [Αυτόματη] ή [Διέλευση]. Για περισσότερες πληροφορίες σχετικά με τον τρόπο ρύθμισης της εξόδου, ανατρέξτε στο εγχειρίδιο χρήσης της εξωτερικής συσκευής σας.
- Χρησιμοποιήστε ένα πιστοποιημένο καλώδιο με το λογότυπο HDMI.

Σύνδεση εξωτερικής συσκευής μέσω HDMI **B**

- 1 Συνδέστε μια εξωτερική συσκευή, όπως έναν αποκωδικοποιητή, μια συσκευή αναπαραγωγής DVD ή Blu-ray. Ακολουθώντας την παρακάτω εικόνα, συνδέστε το τερματικό **HDMI OUT** της συσκευής στο τερματικό **HDMI IN** της τηλεόρασης.
- 2 Χρησιμοποιώντας το καλώδιο HDMI, συνδέστε το τερματικό **HDMI™ ► TV (eARC / ARC)** στο πίσω μέρος του προϊόντος στο τερματικό **HDMI IN (ARC)** της τηλεόρασης.

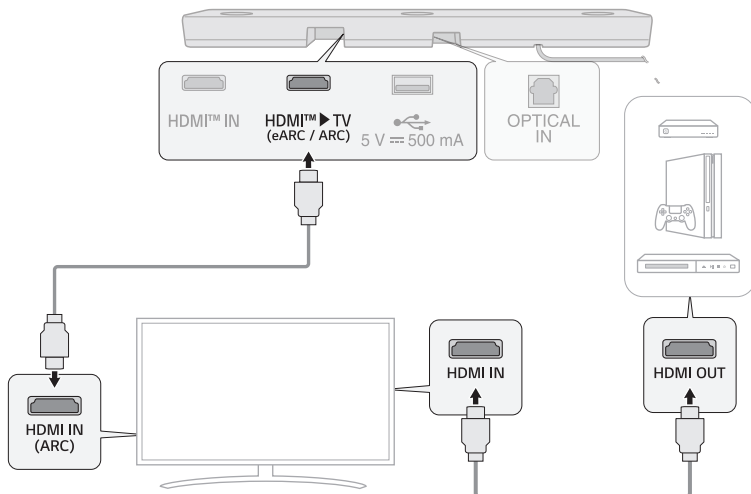

- 3 Πιέστε το κουμπί **Λειτουργία**  κατ' επανάληψη, έως ότου η ένδειξη "OPT/HDMI ARC" εμφανιστεί στην οθόνη ένδειξης κατάστασης.

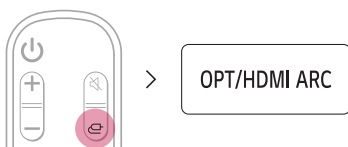

- 4 Όταν η εξωτερική συσκευή είναι σωστά συνδεδεμένη στο προϊόν, μπορείτε να ακούσετε τον ήχο της συσκευής.

✓ Σημείωση

- Πιθανότητα μη ύπαρξης ήχου ανάλογα με τις προδιαγραφές της συνδεδεμένης τηλεόρασης. Συνιστάται η απευθείας σύνδεση της εξωτερικής συσκευής με το προϊόν. (→ Ανατρέξτε στην ενότητα "Σύνδεση εξωτερικής συσκευής μέσω HDMI A" στη σελίδα 35.)

Σύνδεση με οπτικό καλώδιο

Συνδέστε την τηλεόραση και την εξωτερική συσκευή (κονσόλα παιχνιδιών, dvd player κ.λπ.) με ένα οπτικό καλώδιο και απολαύστε έναν βαθύ και πλούσιο ήχο.

Σύνδεση εξωτερικής συσκευής μέσω οπτικού καλωδίου

- 1 Χρησιμοποιήστε το οπτικό καλώδιο για να συνδέσετε την υποδοχή **OPTICAL IN** του πίσω μέρους του προϊόντος στην υποδοχή **OPTICAL OUT** της εξωτερικής συσκευής σας (π.χ. τηλεόραση, αναπαραγωγής Blu-ray) όπως φαίνεται στην εικόνα.

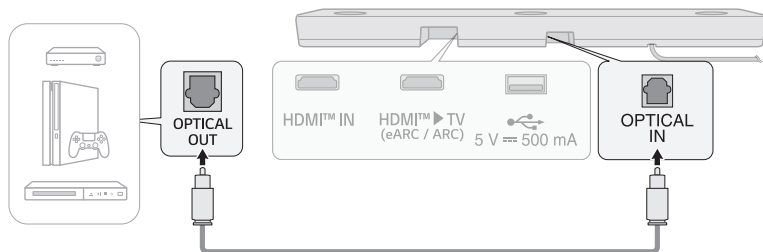

- 2 Πιέστε το κουμπί **Λειτουργία**  κατ' επανάληψη, έως ότου η ένδειξη "OPT/HDMI ARC" εμφανιστεί στην οθόνη ένδειξης κατάστασης.

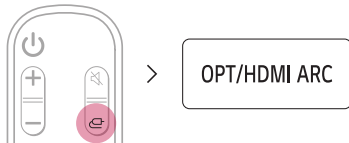

- 3 Όταν η εξωτερική συσκευή συνδεθεί σωστά στο προϊόν, η ένδειξη "OPT" θα εμφανιστεί στην οθόνη ένδειξης κατάστασης.

Χρήση του προϊόντος ως Σύστημα ήχου

| Σύνδεση μέσω Bluetooth

Μπορείτε να αναπαράγετε αρχεία μουσικής, αποθηκευμένα σε μια συσκευή **Bluetooth** ή να εκτελέσετε εφαρμογές μουσικής για να απολαύσετε τη μουσική με αυτό το προϊόν.

Ελέγξτε πρώτα τα ακόλουθα.

- Οι συσκευές **Bluetooth** που θα συνδεθούν στο προϊόν πρέπει να πληρούν τις ακόλουθες προδιαγραφές.
 - Τεχνολογία **Bluetooth** 5.1
 - Κωδικοποιητής: SBC, AAC
- Τα βήματα για τη σύνδεση της συσκευής στο προϊόν ενδέχεται να διαφέρουν ανάλογα με τον τύπο και το μοντέλο της συσκευής **Bluetooth**. Για περισσότερες πληροφορίες σχετικά με τον τρόπο σύνδεσης της συσκευής, ανατρέξτε στο εγχειρίδιο χρήσης της εξωτερικής συσκευής σας.

Επιλέξτε [**Bluetooth**] από το μενού **Ρυθμίσεις** του smartphone.

Οι επιλογές στο μενού ρυθμίσεων ενδέχεται να διαφέρουν ανάλογα με τον κατασκευαστή και το μοντέλο του smartphone.

- 1 Ενεργοποιήστε το προϊόν.
- 2 Πατήστε το κουμπί **Σύζευξη Bluetooth** . Σε λίγο, η ένδειξη "**BT READY**" εμφανίζεται στην οθόνη ένδειξης κατάστασης.

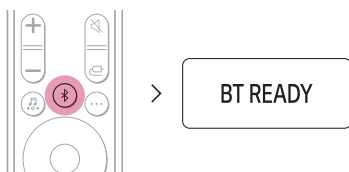

- 3 Πιέστε το κουμπί **Ρυθμίσεις**  /  στο smartphone σας και επιλέξτε **Bluetooth**.

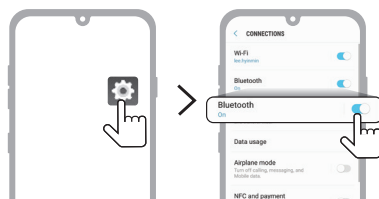

(Τηλέφωνο Android)

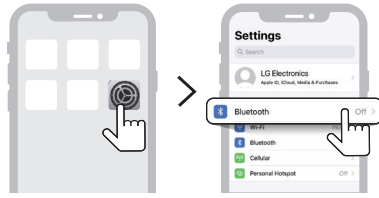

(iPhone)

- 4 Ενεργοποιήστε την λειτουργία **Bluetooth**. (☐ **Απενεργοποιημένο** > **Ενεργοποιημένο**)
- 5 Θα δείτε μια λίστα με συσκευές που μπορούν να συνδεθούν στο smartphone σας. Βρείτε και επιλέξτε "LG_Speaker_S80TR_XXXX".



- 6 Όταν το προϊόν είναι συνδεδεμένο στο smartphone μέσω **Bluetooth**, θα δείτε την οθόνη ένδειξης κατάστασης να αλλάζει από "**PAIRED**" (Συνδεδεμένο) → "**Όνομα συνδεδεμένης συσκευής Bluetooth**" → "**BT**" (Έτοιμο για χρήση).
- 7 Εάν δεν μπορείτε να βρείτε το προϊόν "LG_Speaker_S80TR_XXXX", πιάστε το κουμπί **Ανανέωση**  στο επάνω δεξιό μέρος της οθόνης στο Android smartphone ή απενεργοποιήστε το **Bluetooth** και ενεργοποιήστε το ξανά σε iPhone.

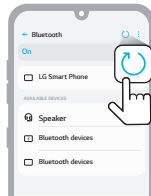

(Τηλέφωνο Android)

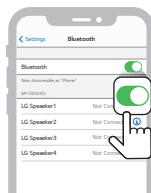

(iPhone)

- 8 Εκτελέστε μια εφαρμογή Μουσικής και ακούστε μουσική στο smartphone.



✓ Σημείωση

- Όσο πιο κοντά είναι η συσκευή **Bluetooth** στο προϊόν, τόσο καλύτερη θα είναι η σύνδεσή σας.
 - Αν πιάσατε το κουμπί **Σύζευξη Bluetooth** του προϊόντος και επιλέξατε **"BT"**, αλλά δεν μπορέσατε να συνδεθείτε στην συσκευή **Bluetooth**, θα δείτε την ένδειξη **"BT READY"** στην οθόνη ένδειξης κατάστασης. Ελέγξτε την κατάσταση της συσκευής **Bluetooth**.
 - Όταν χρησιμοποιείτε **Bluetooth**, πρέπει να προσαρμόζετε την ένταση ήχου στο κατάλληλο επίπεδο.
 - Στο όνομα **Bluetooth** αυτού του προϊόντος "LG_Speaker_S80TR_XXXX", το τμήμα "XXXX" δημιουργείται από τέσσερις τυχαίους αλφαριθμητικούς χαρακτήρες.
-

Σύνδεση σε συσκευή αποθήκευσης USB

Απολαύστε ήχο υψηλής ποιότητας συνδέοντας στο προϊόν μια συσκευή αποθήκευσης USB που περιέχει αρχεία μουσικής.

Σύνδεση του προϊόντος σε μία συσκευή αποθήκευσης USB

- 1 Συνδέστε τη συσκευή αποθήκευσης USB στη θύρα **USB** στο πίσω μέρος του προϊόντος.
 - Το προϊόν δεν μπορεί να εκτελέσει αναπαραγωγή από συσκευές συνδεδεμένες μέσω διανομέα συσκευών USB ή καλωδίου συσκευών αποθήκευσης USB.
 - Το προϊόν δεν μπορεί να συνδεθεί σε καμία συσκευή αποθήκευσης USB, συσκευή αναπαραγωγής MP3 τύπου USB ή συσκευή ανάγνωσης καρτών η οποία απαιτεί την εγκατάσταση ξεχωριστής μονάδας οδήγησης.

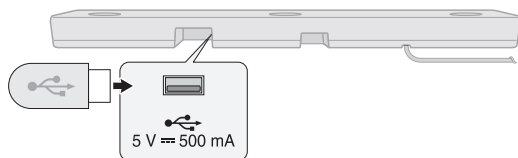

- 2 Πιέστε το κουμπί **Λειτουργία**  κατ' επανάληψη, έως ότου η ένδειξη "USB" εμφανιστεί στην οθόνη ένδειξης κατάστασης.



- 3 Όταν το προϊόν συνδεθεί σωστά σε μια συσκευή αποθήκευσης USB, ο αριθμός των αρχείων μουσικής στη συσκευή USB θα εμφανιστεί στην οθόνη ένδειξης κατάστασης. Πιέστε το κουμπί **Αναπαραγωγή / Παύση**  στο τηλεχειριστήριο για να απολαύσετε τη μουσική.

✓ Σημείωση

- Συνιστάται να αγοράσετε ξεχωριστή διάταξη αλλαγής διεπαφών USB προκειμένου να διευκολύνετε τη σύνδεση και την εξαγωγή συσκευών αποθήκευσης USB.
- Αγοράστε μια διάταξη αλλαγής διεπαφών USB με καλώδιο επέκτασης USB 2.0.
- Οι συσκευές USB με μεγάλο όγκο αποθήκευσης ενδέχεται να χρειαστούν αρκετά λεπτά για περιήγηση στα αρχεία.
- Η LG Electronics δεν ευθύνεται για τυχόν απώλεια δεδομένων. Να δημιουργείτε πάντα αντίγραφα ασφαλείας των δεδομένων στη συσκευή αποθήκευσης USB για να ελαχιστοποιήσετε τη ζημιά που προκαλείται από απώλεια δεδομένων.
- Υποστηρίζονται μόνο μορφές FAT16 / FAT32 / NTFS. Η μορφή exFAT δεν υποστηρίζεται.
- Χρησιμοποιήστε τη θύρα USB αυτού του προϊόντος μόνο για την αναπαραγωγή ενός αρχείου πολυμέσων. Δεν μπορείτε να φορτίσετε εξωτερικές συσκευές με τη θύρα USB.

Υποστηριζόμενες συσκευές αποθήκευσης USB

- Αναπαραγωγής MP3
- Αναπαραγωγής Flash MP3
- Συσκευή flash USB
- USB 2.0

Αυτό το προϊόν ενδέχεται να μην αναγνωρίζει ορισμένες συσκευές αποθήκευσης USB.

Προδιαγραφές αναπαραγόμενου αρχείου

Κατάληξη αρχείου	Συχνότητα δειγματοληψίας / Ρυθμός μετάδοσης bit
MP3	32 kHz - 48 kHz / 8 kbps - 320 kbps
AAC	32 kHz - 48 kHz / 8 kbps - 320 kbps
OGG	32 kHz - 48 kHz / 64 kbps - 320 kbps

Κατάληξη αρχείου	Συχνότητα δειγματοληψίας
FLAC (16 bit/24 bit)	32 kHz, 44,1 kHz, 48 kHz, 88,2 kHz, 96 kHz, 176,4 kHz, 192 kHz
WAV (16 bit/24 bit)	32 kHz, 44,1 kHz, 48 kHz, 88,2 kHz, 96 kHz, 176,4 kHz, 192 kHz

- Αριθμός αναπαραγόμενων αρχείων: Έως και 2.000
- Μέγιστος αριθμός καταλόγων: Έως και 200
- Με αυτό το προϊόν δεν είναι δυνατή η αναπαραγωγή αρχείων που προστατεύονται με τεχνολογία DRM (Διαχείριση Ψηφιακών Δικαιωμάτων).
- Με αυτό το προϊόν δεν είναι δυνατή η αναπαραγωγή αρχείων βίντεο από μια συσκευή αποθήκευσης USB.

Χρήση της εφαρμογής LG ThinQ

Έλεγχος λειτουργιών συσκευής

Εκτελέστε την **εφαρμογή LG ThinQ**. Μπορείτε εύκολα να ρυθμίσετε τις επιλογές [Sound Effect] και [Night Time] και να ρυθμίσετε το επίπεδο κάθε ηχείου χωρίς τηλεχειριστήριο.

Πατήστε το κουμπί **Ρυθμίσεις**  στην πρώτη σθόνη για να αλλάξετε τις ρυθμίσεις του sound bar.



Χρήση της Βαθμονόμησης δωματίου

Αυτή η τεχνολογία σας επιτρέπει να αναλύετε τον ήχο που προέρχεται από το προϊόν και να τελειοποιείτε τις ρυθμίσεις ήχου. Λάβετε υπόψη ότι, όταν ξεκινήσετε τη Βαθμονόμηση δωματίου, το προϊόν μπορεί να παράγει δυνατότερο ήχο από τον αναμενόμενο.

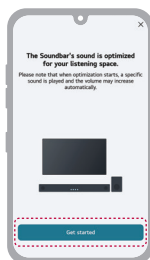

✓ Σημείωση

- Ορισμένα μενού μπορούν να προστεθούν στην αρχική κάρτα, έτσι ώστε το μενού να είναι πιο προσβάσιμο.

Ελέγξτε πρώτα τα ακόλουθα.

- Λάβετε υπόψη ότι ορισμένες δυνατότητες, προδιαγραφές, εφαρμογές, υπηρεσίες ή/και περιεχόμενο ("Δυνατότητες") ενδέχεται να μην είναι διαθέσιμες σε ορισμένες χώρες. Οι Δυνατότητες ενδέχεται να διαφέρουν ανά χώρα και υπόκεινται σε αλλαγές χωρίς προειδοποίηση. Οι Δυνατότητες ενδέχεται να μην είναι διαθέσιμες σε ορισμένες γλώσσες. Ανατρέξτε στον ιστότοπο lg.com για την κατάσταση της υπηρεσίας ανά χώρα.

| Συμβατό με το Google Assistant

Ελέγξτε τη συσκευή σας χρησιμοποιώντας μόνο τη φωνή σας με τη βοήθεια του Google Assistant. Εάν διαθέτετε μια συμβατή συσκευή με δυνατότητα Google Assistant με Google Cast, μπορείτε να προσθέσετε αυτήν τη συσκευή στην εφαρμογή Google Home. Μπορείτε να κάνετε αναπαραγωγή, παράλειψη ή διακοπή της μουσικής, καθώς και να αλλάζετε την ένταση του ήχου - απλά ζητήστε το από τον Google Assistant.

Απαιτήσεις

- Συσκευή που υποστηρίζει Google Assistant (Πωλείται χωριστά)
- Αυτό το προϊόν πρέπει να συνδεθεί στο Internet.
- Αυτό το προϊόν πρέπει να καταχωρηθεί στην εφαρμογή **Google Home**.



Χρήση Google Cast™

Μπορείτε να ακούσετε την αγαπημένη σας μουσική σε αυτό το προϊόν χρησιμοποιώντας εκατοντάδες εφαρμογές που υποστηρίζουν το Google Cast στο τηλέφωνο, το τάμπλετ ή το φορητό υπολογιστή σας.



Απλά πατήστε το κουμπί Cast στις εφαρμογές που ήδη γνωρίζετε και αγαπάτε. Δεν χρειάζονται νέες συνδέσεις ή λήψεις αρχείων. Χρησιμοποιήστε το τηλέφωνό σας για να πραγματοποιήσετε αναζήτηση, αναπαραγωγή, παύση και για να αυξήσετε την ένταση ήχου από οπουδήποτε μέσα στο σπίτι σας.

Για περισσότερες πληροφορίες σχετικά με το Google Cast, περιλαμβανομένης μιας λίστας εφαρμογές που υποστηρίζουν Google Cast από τις οποίες μπορείτε να στείλετε ήχο, επισκεφτείτε τη διεύθυνση g.co/cast/audio

Για να ρυθμίσετε πολλαπλά δωμάτια με άλλα ηχεία που υποστηρίζουν το Google Cast, κάντε λήψη της εφαρμογής **Google Home**.

Λειτουργεί με Apple AirPlay

Αυτό το προϊόν σας επιτρέπει να ακούτε τη μουσική από τη συσκευή σας iOS μέσω του AirPlay.

✓ Σημείωση

- Βεβαιωθείτε ότι αυτό το προϊόν και η συσκευή σας iOS είναι συνδεδεμένα στο ίδιο δίκτυο Wi-Fi.
- Βεβαιωθείτε ότι η συσκευή σας iOS χρησιμοποιεί iOS 11.4 ή μεταγενέστερη έκδοση.
- Χρειάζονται ηχεία με δυνατότητα AirPlay 2 για συνεχή ροή σε πολλαπλά ηχεία.

Ρύθμιση δικτύου Wi-Fi με συσκευή iOS

- 1 Ενεργοποιήστε το προϊόν πατώντας το κουμπί **Ενεργοποίηση** .
- 2 Στη συσκευή σας iOS, επιλέξτε τις **Ρυθμίσεις** και κατόπιν **Wi-Fi**.
- 3 Επιλέξτε το "LG_Speaker_S80TR_XXXX" στην επιλογή **ΡΥΘΜΙΣΗ ΝΕΟΥ ΗΧΕΙΟΥ AIRPLAY**.
- 4 Βεβαιωθείτε ότι ο οικιακός δρομολογητής σας είναι επιλεγμένος.
Σε αυτό το βήμα, μπορείτε να αλλάξετε το όνομα του προϊόντος επιλογής σας και επίσης να ορίσετε έναν κωδικό πρόσβασης. Αφού ολοκληρώσετε τις ρυθμίσεις, επιλέξτε **Επόμενο**.
- 5 Επιλέξτε **Ολοκλήρωση**.

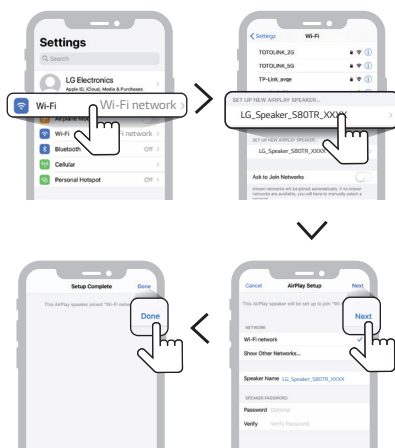

Ροή μουσικής μέσω AirPlay

Από το Κέντρο Ελέγχου:

- 1 Ανοίξτε το Κέντρο ελέγχου στη συσκευή σας iOS.
- 2 Πατήστε AirPlay (📶).
- 3 Επιλέξτε το προϊόν σας για να ακούσετε μουσική. Μπορείτε να επιλέξετε ένα ή περισσότερα ηχεία με δυνατότητα AirPlay 2.

Από μια εφαρμογή αναπαραγωγής μουσικής:

- 1 Ανοίξτε μια εφαρμογή αναπαραγωγής μουσικής.
- 2 Πατήστε AirPlay (📶).
- 3 Επιλέξτε το προϊόν σας για να ακούσετε μουσική. Μπορείτε να επιλέξετε ένα ή περισσότερα ηχεία με δυνατότητα AirPlay 2.



Τα Apple®, AirPlay®, iPad®, iPad Air®, iPad Pro® και iPhone® είναι εμπορικά σήματα της Apple Inc., κατατεθέντα στις ΗΠΑ και σε άλλες χώρες.

Η χρήση του εμβλήματος Works with Apple σημαίνει ότι ένα εξάρτημα έχει σχεδιαστεί για να λειτουργεί ειδικά με την τεχνολογία η οποία προσδιορίζεται στο έμβλημα και έχει πιστοποιηθεί από τον προγραμματιστή ότι πληροί τα πρότυπα επιδόσεων της Apple.

Για τον έλεγχο αυτού του ηχείου με δυνατότητα AirPlay 2, απαιτείται iOS 11.4 ή μεταγενέστερη έκδοση.

| Σύνδεση Spotify

Χρησιμοποίησε το τηλέφωνο, το τάμπλετ ή τον υπολογιστή σου ως τηλεχειριστήριο για το Spotify. Πήγαινε στο [spotify.com/connect](https://www.spotify.com/connect) για να μάθεις πώς.



Το λογισμικό Spotify υπόκειται σε άδειες τρίτων που αναγράφονται εδώ: <https://www.spotify.com/connect/third-party-licenses>.

Λειτουργεί με Alexa

Η Alexa σας επιτρέπει να χρησιμοποιείτε τη φωνή σας για τον έλεγχο αυτού του προϊόντος, προφέροντας εντολές μέσω μιας συσκευής με ενσωματωμένη Alexa. Η συσκευή με ενσωματωμένη Alexa πωλείται χωριστά.

Ροή ρυθμίσεων Alexa

Εκτελέστε την **εφαρμογή LG ThinQ** και πιέστε το κουμπί **amazon alexa** στην πρώτη οθόνη και κατόπιν ακολουθήστε τις οδηγίες.



Πως να χρησιμοποιήσετε την Alexa

- **Επεξήγηση στόχευσης:** Μέσω των διατάξεων ενσωματωμένης Alexa (π.χ. Amazon Echo), μπορείτε να ζητήσετε από την Alexa να παίζει μουσική στο δικό σας [S80TR]. Για παράδειγμα, "Alexa, play jazz on [LG S80TR Soundbar]".
- **Προτιμώμενο ηχείο:** Μπορείτε να ορίσετε ένα ή περισσότερα ηχεία, ώστε συγκεκριμένες συσκευές σε μια ομάδα Smart Home Group να παίζει μουσική. Μπορείτε να ορίσετε ηχεία χρησιμοποιώντας την εφαρμογή Alexa.
- **Μετάδοση μουσικής από την εφαρμογή Alexa:** Μπορείτε να ελέγχετε την αναπαραγωγή μουσικής στην [S80TR] σας από απόσταση με την εφαρμογή Alexa.

Τα Amazon, Alexa και όλα τα συναφή λογότυπα αποτελούν εμπορικά σήματα της Amazon.com Inc. ή των θυγατρικών της.

✓ Σημείωση

- Αυτή η υπηρεσία παρέχεται από την Amazon και μπορεί να τερματιστεί ανά πάσα στιγμή. Η LG δεν αναλαμβάνει την ευθύνη για τη διαθεσιμότητα των υπηρεσιών.
- Η οθόνη της εφαρμογής Amazon Alexa υπόκειται σε αλλαγές χωρίς προηγούμενη ειδοποίηση.
- Αυτή η δυνατότητα ενδέχεται να μην είναι διαθέσιμη σε ορισμένες χώρες.
- Για περισσότερες πληροφορίες, επισκεφθείτε την ιστοσελίδα
- <https://www.amazon.com/gp/help/customer/display.html?nodeId=202207000>

| Tidal Connect

Χρησιμοποιήστε το κινητό ή το tablet σας ως τηλεχειριστήριο για το Tidal. Μεταβείτε στη διεύθυνση <https://tidal.com/connect> για να μάθετε πώς.



Στερέωση του προϊόντος σε τοίχο

Έλεγχος πριν από την τοποθέτηση σε τοίχο

Μπορείτε να κρεμάσετε αυτό προϊόν και τα ασύρματα πίσω ηχεία σε τοίχο.

Κατά την τοποθέτηση του προϊόντος και των ασύρματων πίσω ηχείων σε τοίχο, ακολουθήστε τις παρακάτω οδηγίες.

Ελέγξτε πρώτα τα ακόλουθα.

- Η σύνδεση εξωτερικών συσκευών και καλωδίων ενδέχεται να είναι δύσκολη μετά την τοποθέτηση σε τοίχο. Πριν τοποθετήσετε το προϊόν στον τοίχο, συνδέστε την εξωτερική συσκευή με το κατάλληλο καλώδιο σύνδεσης στο προϊόν.
- Σημειώστε τα ακόλουθα, όταν τοποθετείτε το προϊόν στον τοίχο. Μπορεί να προκληθεί ζημιά στο προϊόν ή τραυματισμός στη διάρκεια αυτής της διαδικασίας.
 - Μην τοποθετείτε αντικείμενα πάνω από το στερεωμένο στον τοίχο προϊόν.
 - Ασφαλίστε το προϊόν σταθερά στον τοίχο χρησιμοποιώντας τις βίδες στερέωσης, ώστε να μην πέσει.
 - Βεβαιωθείτε ότι είναι σε θέση που δεν μπορούν να φτάσουν παιδιά. Το τράβηγμα ή ο κραδασμός του στερεωμένου προϊόντος μπορεί να προκαλέσουν την πτώση του.
- Υπάρχουν επίσης ηχεία στο επάνω μέρος του προϊόντος. Όταν τοποθετείται το προϊόν κάτω από την τηλεόραση, τοποθετήστε το σε απόσταση 10 cm από το κάτω μέρος της τηλεόρασης.
- Κατά τη συναρμολόγηση, βεβαιωθείτε ότι έχουν συνδεθεί όλες οι παρεχόμενες βίδες. Εάν οι βίδες δεν είναι πλήρως σφιγμένες, το προϊόν μπορεί να γείρει ή να ανατραπεί, με αποτέλεσμα να προκληθεί ζημιά. Το σφίξιμο των βιδών με υπερβολική δύναμη μπορεί να προκαλέσει την αποκόλλησή τους λόγω τριβής του κοχλιωτού συνδέσμου.

Εξαρτήματα για την τοποθέτηση του προϊόντος

Μπάρα ήχου



Βραχίονας τοίχου



Βίδες μπάρας ήχου



Οδηγός τοποθέτησης βραχίονα τοίχου

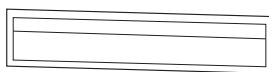

Πωλούνται χωριστά

Βίδες βραχίονα



Ενθέματα στερέωσης στον
τοίχο (ούπα)



✓ Σημείωση

- Οι βίδες και τα ενθέματα στερέωσης (ούπα) για την τοποθέτηση του προϊόντος δεν παρέχονται. Συνιστούμε Hilti (HUD-1 6 x 30) για την στερέωση.
-

Στερέωση του προϊόντος σε τοίχο

- 1 Βρείτε τον οδηγό τοποθέτησης του βραχίονα τοίχου στο πακέτο προϊόντων. Συνδέστε τους δύο οδηγούς εγκατάστασης των βραχιόνων τοίχου για να τους ενώσετε και να γίνουν ένας.
- 2 Ευθυγραμμίστε την **"TV Bottom Line"** στον οδηγό εγκατάστασης του βραχίονα τοίχου με το κάτω μέρος της τηλεόρασης και τοποθετήστε τον στον τοίχο. Ευθυγραμμίστε το κέντρο της επιτοίχιας τηλεόρασης με το τμήμα που φέρει την ένδειξη **"TV Center"** στον οδηγό εγκατάστασης.

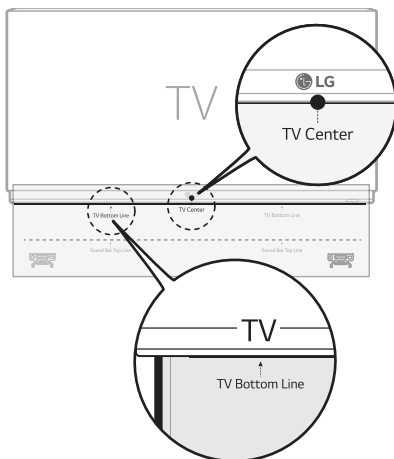

- 3 Με ένα μολύβι, σημειώστε τις οπές βιδών στον οδηγό εγκατάστασης όπου θα στερεωθούν οι βραχίονες τοίχου.

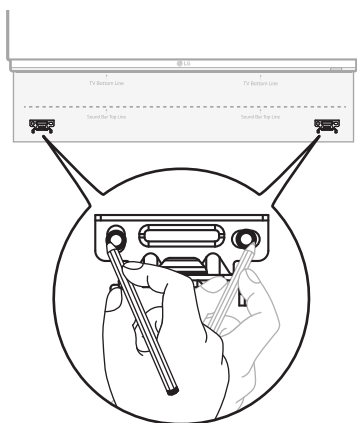

- 4 Ανοίξτε τις οπές βιδών στις σημειωμένες θέσεις στον οδηγό εγκατάστασης.
- 5 Αφαιρέστε τον οδηγό εγκατάστασης του βραχίονα τοίχου από τον τοίχο.

- 6** Στερεώστε σταθερά τα στηρίγματα στον τοίχο χρησιμοποιώντας τα ενθέματα στερέωσης και τις βίδες.

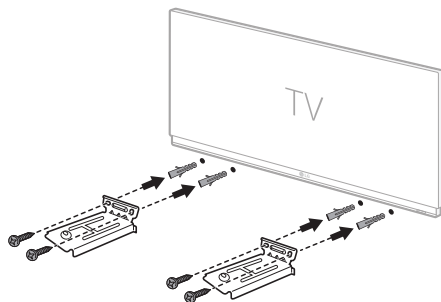

- 7** Τοποθετήστε το προϊόν στους βραχίονες. Τοποθετήστε το προϊόν στους βραχίονες έτσι ώστε οι οπές βιδών στο κάτω μέρος του προϊόντος να ευθυγραμμιστούν με τις οπές βιδών στον επιτοίχιο βραχίονα.

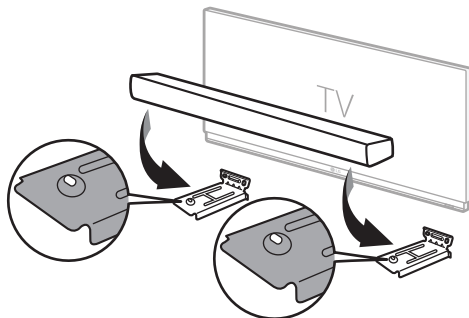

- 8** Στερεώστε σταθερά το προϊόν στους βραχίονες τοίχου χρησιμοποιώντας τις παρεχόμενες βίδες.

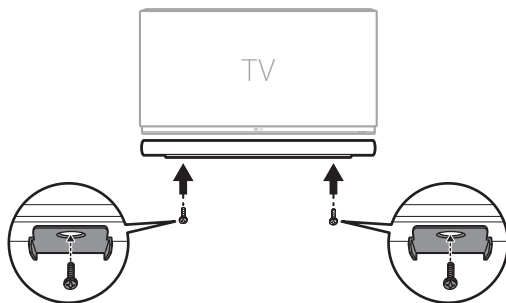

Προφυλάξεις ασφαλείας

Ασφάλεια και ρυθμιστικοί κανόνες



ΠΡΟΣΟΧΗ: ΓΙΑ ΤΗΝ ΜΕΙΩΣΗ ΤΟΥ ΚΙΝΔΥΝΟΥ ΗΛΕΚΤΡΟΠΛΗΞΙΑΣ, ΜΗΝ ΑΦΑΙΡΕΙΤΕ ΤΟ ΚΑΛΥΜΜΑ (Ή ΤΟ ΠΙΣΩ ΚΑΛΥΜΜΑ). ΔΕΝ ΥΠΑΡΧΟΥΝ ΜΕΡΗ ΠΟΥ ΜΠΟΡΟΥΝ ΝΑ ΕΠΙΣΚΕΥΑΣΤΟΥΝ ΑΠΟ ΤΟΝ ΧΡΗΣΤΗ ΣΤΟ ΕΣΩΤΕΡΙΚΟ. Η ΣΥΝΤΗΡΗΣΗ ΠΡΕΠΕΙ ΝΑ ΓΙΝΕΤΑΙ ΑΠΟ ΕΞΕΙΔΙΚΕΥΜΕΝΟ ΠΡΟΣΩΠΙΚΟ ΣΥΝΤΗΡΗΣΗΣ.



Το σύμβολο της αστραπής με την αιχμή βέλους μέσα σε ένα ισοσκελές τρίγωνο έχει σκοπό να προειδοποιήσει τον χρήστη για την παρουσία μη μονωμένης επικίνδυνης τάσης στο εσωτερικό του περιβλήματος του προϊόντος, η οποία μπορεί να είναι επαρκούς μεγέθους ώστε να αποτελεί κίνδυνο ηλεκτροπληξίας για τους ανθρώπους.



Το σύμβολο του θαυμαστικού μέσα σε ένα ισόπλευρο τρίγωνο έχει ως σκοπό να επιστήσει την προσοχή του χρήστη στην ύπαρξη σημαντικών οδηγιών λειτουργίας και συντήρησης (επιδιόρθωσης) στην τεκμηρίωση η οποία συνοδεύει το προϊόν.

ΠΡΟΕΙΔΟΠΟΙΗΣΗ:

- ΓΙΑ ΤΗΝ ΠΡΟΛΗΨΗ ΠΥΡΚΑΓΙΑΣ Ή ΗΛΕΚΤΡΟΠΛΗΞΙΑΣ, ΜΗΝ ΕΚΘΕΤΕΤΕ ΤΟ ΠΡΟΪΟΝ ΣΕ ΒΡΟΧΗ Ή ΥΓΡΑΣΙΑ.
- Μην εγκαθιστάτε τη συσκευή σε περιορισμένο χώρο, όπως σε μια βιβλιοθήκη ή παρόμοιο αντικείμενο.

ΠΡΟΣΟΧΗ:

- Μην χρησιμοποιείτε προϊόντα υψηλής τάσης γύρω από αυτό το προϊόν. (π.χ. Ηλεκτρική μυγοσκοτώστρα). Το προϊόν ενδέχεται να δυσλειτουργεί λόγω ηλεκτρικών εκκενώσεων.
- Δεν θα πρέπει να τοποθετείτε πηγές γυμνών φλογών, όπως αναμμένα κεριά, επάνω στην συσκευή.
- Μην φράζετε τα ανοίγματα εξαερισμού. Εγκαταστήστε το σύμφωνα με τις οδηγίες του κατασκευαστή. Οι σχισμές και τα ανοίγματα στο περίβλημα παρέχονται για τον εξαερισμό και προκειμένου να διασφαλιστεί η αξιόπιστη λειτουργία του προϊόντος και η προστασία του από υπερθέρμανση. Μην φράσσετε ποτέ τις οπές τοποθετώντας το προϊόν πάνω σε κρεβάτι, καναπέ, χαλί ή άλλη παρόμοια επιφάνεια. Το προϊόν δεν πρέπει να τοποθετείται σε εντοιχισμένα έπιπλα, όπως βιβλιοθήκες ή ράφια, εκτός εάν παρέχεται κατάλληλος εξαερισμός ή έχουν τηρηθεί οι οδηγίες του κατασκευαστή.
- Η συσκευή δεν πρέπει να εκτίθεται σε νερό (στάξιμο ή πιτσιλίσμα) και να μην τοποθετούνται αντικείμενα με υγρά, όπως βάζα, πάνω στη συσκευή.

- Για πληροφορίες σήμανσης ασφάλειας, συμπεριλαμβανομένης της ταυτοποίησης προϊόντος και των αξιολογήσεων παροχής, παρακαλούμε ανατρέξτε στην κύρια ετικέτα στο κάτω μέρος ή σε άλλη επιφάνεια του προϊόντος.
- Βεβαιωθείτε ότι τα παιδιά δεν βάζουν τα χέρια τους ή άλλα αντικείμενα στο *στόμιο του ηχείου.
 - * στόμιο ηχείου: Μια οπή για άπλετο ήχο μπάσων στο κουτί του ηχείου. (περίβλημα)

ΠΡΟΣΟΧΗ σχετικά με το καλώδιο τροφοδοσίας

Το βύσμα ρεύματος είναι η διάταξη αποσύνδεσης. Σε περίπτωση έκτακτης ανάγκης, πρέπει να είναι εύκολη η πρόσβαση στο βύσμα ρεύματος.

Ελέγξτε τη σελίδα με τις προδιαγραφές στο παρόν εγχειρίδιο κατόχου προκειμένου να βεβαιωθείτε για τις τρέχουσες απαιτήσεις.

Μην υπερφορτώνετε τις πρίζες. Οι υπερφορτωμένες πρίζες, οι χαλαρές ή κατεστραμμένες πρίζες και τα καλώδια επέκτασης, τα φθαρμένα καλώδια τροφοδοσίας ή οι κατεστραμμένες ή σχισμένες μονώσεις καλωδίων είναι επικίνδυνες. Οποιαδήποτε από αυτές τις καταστάσεις ενδέχεται να προκαλέσει ηλεκτροπληξία ή πυρκαγιά. Να ελέγχετε ανά τακτά διαστήματα το καλώδιο της συσκευής σας και σε περίπτωση που η όψη του υποδεικνύει κάποια βλάβη ή φθορά, αποσυνδέστε το, διακόψτε τη χρήση της συσκευής και αντικαταστήστε το καλώδιο με ένα ακριβές ανταλλακτικό από ένα εξουσιοδοτημένο κέντρο εξυπηρέτησης.

Προστατεύετε το καλώδιο ρεύματος από φυσική ή μηχανική κακομεταχείριση, όπως περιστροφή, μπέρδεμα, τρύπημα, μάγκωμα στην πόρτα ή πάτημα. Δώστε ιδιαίτερη προσοχή στα βύσματα, στις πρίζες τοίχου και στο σημείο εξόδου του καλωδίου από τη συσκευή.

Για μοντέλα που χρησιμοποιούν μετασχηματιστή

Χρησιμοποιείτε μόνο τον μετασχηματιστή AC που συνοδεύει αυτή τη συσκευή. Μην χρησιμοποιείτε τροφοδοτικό από άλλη συσκευή ή άλλο κατασκευαστή. Η χρήση οποιουδήποτε άλλου καλωδίου ρεύματος ή τροφοδοτικού ενδέχεται να προκαλέσει ζημιά στη συσκευή και να ακυρώσει την εγγύησή σας.

Για μοντέλα που χρησιμοποιούν μπαταρία

Αυτή η συσκευή διαθέτει φορητή μπαταρία ή συσσωρευτή.

ΠΡΟΣΟΧΗ: Κίνδυνος πυρκαγιάς ή έκρηξης σε περίπτωση αντικατάστασης των μπαταριών με μπαταρίες ακατάλληλου τύπου.

Για μοντέλα που χρησιμοποιούν ενσωματωμένη μπαταρία

Μην αποθηκεύετε και μην μεταφέρετε σε πιέσεις χαμηλότερες από 11,6 kPa και σε υψόμετρο άνω των 15.000 m.

- ανταλλακτικό μιας μπαταρίας με λανθασμένο τύπο που μπορεί να ακυρώσει ορισμένους μηχανισμούς ασφαλείας (για παράδειγμα, στην περίπτωση ορισμένων τύπων μπαταριών λιθίου),
- απόρριψη μιας μπαταρίας σε φωτιά ή σε ζεστό φούρνο ή μηχανική θραύση ή κοπή μιας μπαταρίας, που μπορεί να οδηγήσει σε έκρηξη,
- έκθεση μιας μπαταρίας σε περιβάλλον εξαιρετικά υψηλής θερμοκρασίας που μπορεί να προκαλέσει έκρηξη ή διαρροή εύφλεκτου υγρού ή αερίου,
- μια μπαταρία σε εξαιρετικά χαμηλή ατμοσφαιρική πίεση που μπορεί να προκαλέσει έκρηξη ή διαρροή εύφλεκτου υγρού ή αερίου.

Σύμβολα

~ : Εναλλασσόμενο ρεύμα (AC).

≡ : Συνεχές ρεύμα (DC).

☒ : Πρόκειται για εξοπλισμό κατηγορίας II.

⏻ : Ισχύς σε κατάσταση αναμονής.

⏻ : Η τροφοδοσία είναι ενεργοποιημένη.

⚡ : Επικίνδυνη τάση.

Πρόληψη της κακής χρήσης του προϊόντος

Για να αποφύγετε την κακή χρήση του προϊόντος, βεβαιωθείτε ότι έχετε ελέγξει τα παρακάτω περιεχόμενα.

Προφυλάξεις για την εγκατάσταση του προϊόντος

- Μην τοποθετείτε το προϊόν σε ασταθή ή δονούμενη θέση, όπως σε ράφι που κουνιέται ή κεκλιμένη επιφάνεια. Τοποθετήστε το προϊόν σε σταθερή και επίπεδη επιφάνεια.
 - Διαφορετικά, το προϊόν μπορεί να πέσει ή να ανατραπεί και να προκαλέσει τραυματισμό.
 - Εάν εγκαταστήσετε το προϊόν σε ασταθή επιφάνεια, το προϊόν ενδέχεται να μη λειτουργεί σωστά.
- Εάν τοποθετήσετε το προϊόν σε ένα έπιπλο ή ράφι, βεβαιωθείτε ότι το κάτω μέρος του προϊόντος δεν προεξέχει. Χρησιμοποιείτε πάντα ένα έπιπλο ή ράφι που ταιριάζει στο μέγεθος του προϊόντος.
 - Διαφορετικά, το προϊόν μπορεί να χάσει την ισορροπία του και να πέσει, προκαλώντας τραυματισμό ή ζημιά στο προϊόν.
- Εγκαταστήστε το προϊόν σε ασφαλές μέρος. Διαφορετικά, ένα παιδί μπορεί να σκοντάψει σε ένα άκρο του προϊόντος και να τραυματιστεί.
- Εγκαταστήστε το προϊόν σε χώρο χωρίς ηλεκτρομαγνητικές παρεμβολές για σωστή λειτουργία.
- Εάν εγκαταστήσετε το προϊόν σε μέρος που δεν πληροί τις γενικές προϋποθέσεις χρήσης, ενδέχεται να προκύψει ένα απροσδόκητο πρόβλημα ποιότητας. Έτσι, βεβαιωθείτε ότι έχετε επικοινωνήσει πρώτα με το κέντρο σέρβις προτού εγκαταστήσετε το προϊόν σε ένα τέτοιο μέρος.
- Μη διατηρείτε το προϊόν σε μέρος όπου η θερμοκρασία είναι πολύ υψηλή (πάνω από 40 °C) ή πολύ χαμηλή (κάτω από 5 °C) ή σε μέρος με πολύ μεγάλη υγρασία.
- Αποφύγετε τα μέρη που εκτίθενται σε άμεσο ηλιακό φως ή θερμότητα, π.χ. κοντά σε μια θερμάστρα. Μη χρησιμοποιείτε ή φυλάσσετε εύφλεκτα σπρέι ή ουσίες κοντά στο προϊόν.
 - Διαφορετικά, υπάρχει κίνδυνος έκρηξης ή πυρκαγιάς.
- Μην τοποθετείτε το προϊόν σε μέρος με υπερβολική υγρασία, σκόνη ή αιθάλη.
 - Διαφορετικά, μπορεί να προκληθεί πυρκαγιά ή ηλεκτροπληξία.
- Μην τοποθετείτε το προϊόν σε στενό χώρο, όπως μέσα σε ράφι, που δεν αερίζεται καλά. Μην καλύπτετε το προϊόν με κάλυμμα τραπεζιού ή κουρτίνα.
 - Διαφορετικά, μπορεί να αυξήσει τη θερμοκρασία του προϊόντος, προκαλώντας βλάβη ή πυρκαγιά.
- Συνδέστε το βύσμα τροφοδοσίας του προϊόντος σε μια πρίζα που είναι εύκολα προσβάσιμη.
 - Όταν παρουσιαστεί πυρκαγιά ή άλλο πρόβλημα στο προϊόν, πρέπει να μπορείτε να αφαιρέσετε το βύσμα τροφοδοσίας γρήγορα.
- Μη συνδέετε πολλά προϊόντα σε μία πρίζα ταυτόχρονα.
 - Διαφορετικά, ενδέχεται να προκαλέσει υπερθέρμανση, με αποτέλεσμα να δημιουργηθεί πυρκαγιά.

Προφυλάξεις για τη χρήση του προϊόντος

- Μη σηκώνετε ή μετακινείτε το προϊόν ενώ λειτουργεί.
 - Διαφορετικά, μπορεί να προκληθεί βλάβη.
- Κατά τη μετακίνηση του προϊόντος, αφαιρέστε το καλώδιο τροφοδοσίας και όλα τα καλώδια που είναι συνδεδεμένα στο προϊόν.
 - Διαφορετικά, μπορεί να προκληθεί πυρκαγιά ή ηλεκτροπληξία.
- Σταματήστε να χρησιμοποιείτε το προϊόν αμέσως εάν παρατηρήσετε καπνό ή μια παράξενη οσμή. Σε αυτήν την περίπτωση, απενεργοποιήστε αμέσως το ρεύμα, αποσυνδέστε το βύσμα τροφοδοσίας και επικοινωνήστε με το κέντρο σέρβις.
 - Η χρήση του προϊόντος σε αυτήν την κατάσταση ενδέχεται να προκαλέσει πυρκαγιά ή ηλεκτροπληξία.
- Μην εισαγάγετε μεταλλικά αντικείμενα όπως νομίσματα και φουρκέτες ή εύφλεκτα αντικείμενα όπως χαρτί και σπρίτς στο προϊόν. Φροντίστε να πείτε σε όλα τα παιδιά να μην το κάνουν.
 - Διαφορετικά, μπορεί να προκληθεί βλάβη.
- Εάν εισαχθεί μια ξένη ουσία στο προϊόν, αποσυνδέστε το βύσμα τροφοδοσίας και επικοινωνήστε με το κέντρο σέρβις.
- Μην τοποθετείτε ένα βαρύ αντικείμενο πάνω στο προϊόν.
 - Διαφορετικά, μπορεί να ανατραπεί ή να πέσει, προκαλώντας τραυματισμό.
- Βεβαιωθείτε ότι δεν χρησιμοποιείται από παιδιά για να κρεμαστούν ή να ανεβούν πάνω σε αυτό.
 - Διαφορετικά, το προϊόν μπορεί να ανατραπεί ή να πέσει, προκαλώντας τραυματισμό. Φροντίστε να πείτε σε όλα τα παιδιά να μην το κάνουν.
- Αφαιρέστε το βύσμα τροφοδοσίας κατά τη διάρκεια καταιγίδων.
 - Διαφορετικά, μπορεί να προκληθεί πυρκαγιά.
- Μην τοποθετείτε δοχεία με υγρό, όπως βάζο, κατσαρόλα, καλλυντικά ή φάρμακα, πάνω στο προϊόν.
 - Διαφορετικά, μπορεί να οδηγήσει σε πυρκαγιά, ηλεκτροπληξία ή τραυματισμό λόγω της πτώσης του κ.λπ.
- Βεβαιωθείτε ότι έχετε συνδέσει καλά το βύσμα τροφοδοσίας. Μη χρησιμοποιείτε τάση διαφορετική από την ονομαστική τάση που αναγράφεται στο προϊόν.
 - Μια ανασφαλής σύνδεση μπορεί να οδηγήσει σε πυρκαγιά.
- Μην εισαγάγετε έναν αγωγό, όπως ξυλάκια, στην αυλάκωση στην άλλη πλευρά του προϊόντος ενώ το βύσμα τροφοδοσίας είναι συνδεδεμένο σε μια πρίζα. Μην αγγίζετε το βύσμα τροφοδοσίας αμέσως μετά την αποσύνδεσή του από την πρίζα.
 - Διαφορετικά, μπορεί να προκληθεί ηλεκτροπληξία.
- Κρατήστε το βύσμα τροφοδοσίας με στεγνά χέρια.
 - Διαφορετικά, μπορεί να προκληθεί ηλεκτροπληξία.
- Μη μετακινείτε ή ωθείτε το προϊόν ενώ κρατάτε ένα καλώδιο προϊόντος, όπως το καλώδιο τροφοδοσίας.
 - Το καλώδιο ενδέχεται να υποστεί ζημιά και να προκληθεί βλάβη, πυρκαγιά ή ηλεκτροπληξία.
- Όταν αφαιρείτε ένα καλώδιο που είναι συνδεδεμένο στο προϊόν, βεβαιωθείτε ότι κρατάτε τον σύνδεσμο στο άκρο του καλωδίου. Μην κρατάτε τη γραμμή καλωδίων.
 - Διαφορετικά, μπορεί να οδηγήσει σε τραυματισμό ή το προϊόν μπορεί να πέσει και να προκληθεί βλάβη.
- Μη διατηρείτε το προϊόν σε μέρος που εκτίθεται σε θερμότητα, π.χ. κοντά σε θερμάστρα.
 - Διαφορετικά, μπορεί να προκληθεί πυρκαγιά ή δυσλειτουργία.
- Μην αποσυναρμολογείτε, επισκευάζετε ή τροποποιείτε το προϊόν.
 - Διαφορετικά, μπορεί να προκληθεί βλάβη, με αποτέλεσμα πυρκαγιά, ηλεκτροπληξία ή τραυματισμό.

- Κρατήστε τα πλαστικά περιτυλίγματα μακριά από νήπια.
 - Διαφορετικά, τα νήπια μπορεί να πνιγούν με τα πλαστικά περιτυλίγματα.
- Μη ρίχνετε ένα αντικείμενο πάνω στο προϊόν και μην ασκείτε πίεση πάνω σε αυτό. Κρατήστε το προϊόν μακριά από μέρη με έντονες δονήσεις ή μαγνήτες.
- Μην καταστρέψετε, τροποποιείτε, λυγίζετε, συστρέψετε ή θερμαίνετε το καλώδιο τροφοδοσίας.
 - Διαφορετικά, μπορεί να προκληθεί ζημιά στο καλώδιο τροφοδοσίας, με αποτέλεσμα πυρκαγιά ή ηλεκτροπληξία.
- Όταν δεν χρησιμοποιείτε το προϊόν για μεγάλο χρονικό διάστημα, όπως όταν βρίσκεστε μακριά από το σπίτι, αποσυνδέστε το καλώδιο τροφοδοσίας από την πρίζα.
 - Εάν συσσωρευτεί σκόνη, μπορεί να προκληθεί θερμότητα, με αποτέλεσμα ηλεκτροπληξία ή πυρκαγιά λόγω βραχυκυκλώματος.
- Μην απορρίπτετε τα απόβλητα ηλεκτρικών στηλών μαζί με τα συνήθη απόβλητα. Απορρίψτε τα ξεχωριστά.
 - Διαφορετικά, υπάρχει κίνδυνος έκρηξης ή πυρκαγιάς.
- Μη χρησιμοποιείτε προϊόντα υψηλής τάσης γύρω από αυτό το προϊόν. (π.χ. Ηλεκτρική σκοτώστρα)
 - Αυτό το προϊόν ενδέχεται να παρουσιάσει δυσλειτουργία λόγω ηλεκτροπληξίας.
- Μην αγγίζετε το βύσμα τροφοδοσίας αμέσως μετά την αποσύνδεσή του από την πρίζα.
 - Διαφορετικά, μπορεί να προκληθεί ηλεκτροπληξία.
- Συνδέστε το βύσμα τροφοδοσίας σε γειωμένη πρίζα ή καλώδιο προέκτασης. (Αυτό δεν ισχύει για προϊόντα χωρίς γείωση.)
 - Διαφορετικά, μπορεί να προκληθεί βλάβη ή ηλεκτροπληξία λόγω βραχυκυκλώματος.
- Στην περίπτωση ενός προϊόντος με αεραγωγό, η διατήρηση του προϊόντος σε λειτουργία για παρατεταμένο χρονικό διάστημα μπορεί να έχει ως αποτέλεσμα να ζεσταθεί ο αεραγωγός. Μην αγγίζετε τον αεραγωγό όταν είναι ζεστός. Η θερμότητα δεν είναι ελάττωμα του προϊόντος και δεν προκαλεί οποιαδήποτε δυσλειτουργία. Έτσι, μπορείτε να χρησιμοποιήσετε το προϊόν χωρίς να ανησυχείτε.
- Μην καταστρέψετε το καλώδιο τροφοδοσίας, τον προσαρμογέα εναλλασσόμενου ρεύματος ή το βύσμα τροφοδοσίας. Μην τοποθετείτε ένα βαρύ αντικείμενο πάνω από το καλώδιο τροφοδοσίας ή τον προσαρμογέα εναλλασσόμενου ρεύματος.
 - Διαφορετικά, μπορεί να προκληθεί πυρκαγιά ή ηλεκτροπληξία.
- Εάν υπάρχει σκόνη, βρωμιά κ.λπ. στους ακροδέκτες του βύσματος τροφοδοσίας, σε έναν προσαρμογέα εναλλασσόμενου ρεύματος ή σε μια πρίζα, καθαρίστε το τελείως.
 - Διαφορετικά, μπορεί να προκληθεί πυρκαγιά.
- Στην περίπτωση προϊόντος με καλώδιο τροφοδοσίας ή προσαρμογέα εναλλασσόμενου ρεύματος, χρησιμοποιήστε μόνο γνήσια καλώδια τροφοδοσίας και προσαρμογείς εναλλασσόμενου ρεύματος που παρέχονται από την LG Electronics.
 - Διαφορετικά, μπορεί να προκληθεί πυρκαγιά ή ηλεκτροπληξία.
- Εάν χρησιμοποιείτε ακουστικά, μην ενεργοποιείτε την ένταση του ήχου πολύ δυνατά και μην τα χρησιμοποιείτε για παρατεταμένο χρονικό διάστημα. [Αυτό ισχύει μόνο για μοντέλα που υποστηρίζουν ακουστικά]
 - Διαφορετικά, μπορεί να επηρεάσει αρνητικά την ακουστική σας ικανότητα.
- Το λογισμικό αυτού του προϊόντος μπορεί να ενημερωθεί. Μην απενεργοποιείτε την τροφοδοσία του προϊόντος κατά την ενημέρωση του λογισμικού. Μόλις ολοκληρωθεί η ενημέρωση, η τροφοδοσία του προϊόντος απενεργοποιείται αυτόματα.
 - Εάν απενεργοποιήσετε την τροφοδοσία του προϊόντος ενώ ενημερώνεται το λογισμικό, ενδέχεται να προκληθεί δυσλειτουργία του προϊόντος.

Τα παρακάτω ισχύουν μόνο για μοντέλα με τηλεχειριστήριο

- Μην αφήνετε τα παιδιά να χρησιμοποιούν το τηλεχειριστήριο. Κρατήστε το τηλεχειριστήριο μακριά από νήπια.
- Μην αφήνετε τα παιδιά να βάζουν το τηλεχειριστήριο στο στόμα τους. Βεβαιωθείτε ότι τα παιδιά δεν καταπίνουν το κάλυμμα του τηλεχειριστηρίου ή μια μπαταρία. Σε περίπτωση κατάποσης, συμβουλευτείτε αμέσως έναν γιατρό.
- Προσέξτε ότι τα παιδιά μπορούν να πατήσουν πάνω στο κάλυμμα του τηλεχειριστηρίου και να τραυματιστούν.
- Αφαιρέστε τα εμπόδια μεταξύ του προϊόντος και του τηλεχειριστηρίου για την ομαλή λειτουργία του τηλεχειριστηρίου.

Τα παρακάτω ισχύουν μόνο για μοντέλα που χρησιμοποιούν οπτικούς δίσκους

- Μην εισαγάγετε το χέρι σας σε μια μονάδα δίσκου και μην τον τραβάτε δυνατά.
- Βεβαιωθείτε ότι τα παιδιά δεν εισαγάγουν τα χέρια τους στη μονάδα δίσκου.

Τα παρακάτω ισχύουν μόνο για μοντέλα που μπορούν να παρακολουθήσουν βίντεο

- Αποφύγετε να παρακολουθήσετε ένα βίντεο 3D εάν δεν είχατε αρκετό ύπνο ή μετά την κατανάλωση αλκοόλ.
 - Μερικά βίντεο 3D μπορεί να εκπλήξουν ή να ενθουσιάσουν τους ανθρώπους.
- Εάν συμβεί οποιοδήποτε από τα παρακάτω συμπτώματα ενώ παρακολουθείτε ένα βίντεο, σταματήστε να το παρακολουθείτε αμέσως και ξεκουραστείτε.
 - Εάν κάποιο από τα συμπτώματα συνεχιστεί, συμβουλευτείτε έναν γιατρό. Ίλιγγος, αίσθημα καύσου στα μάτια ή στο πρόσωπο, ασυνείδητη κίνηση, σπασμός, θολή συνείδηση, σύγχυση, αποπροσανατολισμός, ναυτία.
- Ενδέχεται να εμφανίσετε κάποιο σύμπτωμα όπως μια κρίση όταν παρακολουθείτε μια συγκεκριμένη εικόνα σε ένα βίντεο ή παιχνίδι ή ένα βίντεο με ένα συγκεκριμένο μοτίβο ή φώτα που αναβοσβήνουν. Εάν εσείς ή κάποιος από τους συγγενείς σας έχει ιστορικό επιληψίας ή επιληπτικών κρίσεων, συμβουλευτείτε έναν γιατρό πριν παρακολουθήσετε.
- Όταν παρακολουθείτε ένα βίντεο 3D, αφαιρέστε αντικείμενα που είναι εύθραυστα ή μπορούν να προκαλέσουν τραυματισμό από το περιβάλλον σας.
 - Αν μπερδέψετε ένα βίντεο 3D με πραγματικό ή μετακινήσετε το σώμα σας με έκπληξη, εσείς ή οι κοντινοί συγγενείς σας μπορεί να τραυματιστείτε ή αντικείμενα κοντά σας μπορεί να υποστούν ζημιά.

Προφυλάξεις για τον καθαρισμό του προϊόντος





- Μην ψεκάζετε νερό απευθείας πάνω στο προϊόν όταν το καθαρίζετε.
 - Διαφορετικά, μπορεί να προκληθεί πυρκαγιά ή ηλεκτροπληξία.
- Κατά τον καθαρισμό του προϊόντος, βεβαιωθείτε ότι έχετε τραβήξει το καλώδιο τροφοδοσίας πρώτα και σκουπίστε ελαφρά την επιφάνεια του προϊόντος με ένα στεγνό πανί. Μη χρησιμοποιείτε χημικά ή απορρυπαντικά κατά τον καθαρισμό του προϊόντος. Μπορούν να αλλοιώσουν την επιφάνεια του προϊόντος ή να ξεφλουδίσουν το χρώμα από το προϊόν (βενζόλιο, αλκοόλη κ.λπ.).

Πριν από αναφορά δυσλειτουργίας του προϊόντος

Αντιμετώπιση προβλημάτων

Εάν αντιμετωπίσετε τα ακόλουθα προβλήματα κατά τη χρήση του προϊόντος, διεξάγετε αρκετούς ελέγχους, καθώς ενδέχεται να μην πρόκειται για δυσλειτουργίες.

Γενικά σφάλματα

Πρόβλημα	Λύση
Το προϊόν δεν λειτουργεί σωστά	<ul style="list-style-type: none">• Αποσυνδέστε τα καλώδια τροφοδοσίας και τυχόν εξωτερικές συσκευές, όπως την τηλεόρασή σας, το subwoofer ή τον ενισχυτή από το προϊόν και στη συνέχεια, συνδέστε τα ξανά.• Μετά από επαναφορά του προϊόντος, συνδέστε ξανά το smartphone και το Wi-Fi. (→ Ανατρέξτε στην ενότητα “Σύνδεση με το προϊόν μέσω εφαρμογή LG ThinQ” στη σελίδα 16.) (Λάβετε υπόψη ότι οι προηγούμενες ρυθμίσεις του προϊόντος ενδέχεται να χαθούν.)
Η συσκευή δεν ενεργοποιείται	<ul style="list-style-type: none">• Είναι το καλώδιο τροφοδοσίας συνδεδεμένο σωστά στην πρίζα;<ul style="list-style-type: none">- Συνδέστε το καλώδιο τροφοδοσίας σωστά στην πρίζα.
Δεν υπάρχει ήχος	<ul style="list-style-type: none">• Έχετε ρυθμίσει την ένταση ήχου στο ελάχιστο;<ul style="list-style-type: none">- Πιέστε το κουμπί Ένταση ήχου   στο τηλεχειριστήριο για να αυξήσετε την ένταση ήχου.- Εάν χρησιμοποιείτε εξωτερική συσκευή, όπως αποκωδικοποιητή, φορητή συσκευή ή συσκευή Bluetooth, προσαρμόστε την ένταση της εξωτερικής συσκευής.• Έχει ενεργοποιηθεί η σίγαση;<ul style="list-style-type: none">- Εάν η ένδειξη “MUTE” εμφανίζεται στην οθόνη ένδειξης κατάστασης, η σίγαση είναι ενεργοποιημένη. Πιέστε το κουμπί Σίγαση  για ανάρτηση της σίγασης.• Είναι επιλεγμένη η σωστή λειτουργία προϊόντος ανάλογα με τη συνδεδεμένη εξωτερική συσκευή;<ul style="list-style-type: none">- Πιέστε το κουμπί Λειτουργία  για να ελέγξετε αν επιλέξατε τη σωστή λειτουργία.
Το subwoofer δεν παράγει ήχο	<ul style="list-style-type: none">• Το προϊόν είναι σωστά συνδεδεμένο στο ασύρματο subwoofer;<ul style="list-style-type: none">- Εάν το LED στο πίσω μέρος του ασύρματου subwoofer αναβοσβήνει σε πράσινο χρώμα ή είναι κόκκινο, σημαίνει ότι δεν είναι συνδεδεμένο. Εάν έχει πραγματοποιηθεί η σύνδεση, θα εμφανίζεται ένα πράσινο φως. Συνδέστε ξανά το προϊόν στο ασύρματο subwoofer. (→ Ανατρέξτε στην ενότητα “Σύνδεση του προϊόντος” στη σελίδα 6.)

<p>Το τηλεχειριστήριο δεν λειτουργεί σωστά</p>	<ul style="list-style-type: none"> • Όταν χρησιμοποιείτε το τηλεχειριστήριο, στρέψτε το προς το πρόσθιο μέρος του προϊόντος. • Χρησιμοποιήστε το τηλεχειριστήριο εντός ακτίνας 7 μέτρων από το προϊόν. • Αντικαταστήστε τις μπαταρίες με καινούργιες, όπως απαιτείται.
<p>Η λειτουργία Αυτόματης Ενεργοποίησης δεν εκτελείται</p>	<ul style="list-style-type: none"> • Ελέγξτε τη σύνδεση με τις εξωτερικές συσκευές (π.χ. αποκωδικοποιητής, φορητή συσκευή, συσκευή Bluetooth).
<p>Το LG Sound Sync δεν λειτουργεί</p>	<ul style="list-style-type: none"> • Ελέγξτε εάν η τηλεόρασή σας υποστηρίζει τη λειτουργία LG Sound Sync. • Ελέγξτε εάν η τηλεόραση είναι σωστά συνδεδεμένη στο προϊόν μέσω οπτικού καλωδίου. <ul style="list-style-type: none"> - Πιέστε το κουμπί Ρυθμίσεις στο τηλεχειριστήριο της τηλεόρασης για να ελέγξετε εάν η λειτουργία είναι ενεργοποιημένη στο [LG Sound Sync].
<p>Η ένταση ήχου του προϊόντος είναι χαμηλή</p>	<ul style="list-style-type: none"> • Ελέγξτε τα ακόλουθα και αλλάξτε τις ρυθμίσεις αναλόγως. <ul style="list-style-type: none"> - Εκτελέστε την εφαρμογή LG ThinQ, πατήστε το κουμπί [Ρυθμίσεις ήχου] στην αρχική οθόνη, και αλλάξτε τη λειτουργία [DRC] σε [Απενεργοποίηση] στο μενού [Εξοδος ήχου]. - Όταν το προϊόν είναι συνδεδεμένο σε τηλεόραση, πατήστε το κουμπί Ρυθμίσεις στο τηλεχειριστήριο της τηλεόρασης, επιλέξτε το μενού [Ηχείο] και αλλάξτε τη ρύθμιση [Εξοδος ψηφιακού ήχου] από [PCM] σε [AUTO] ή [BITSTREAM]. - Εάν το προϊόν είναι συνδεδεμένο σε συσκευή αναπαραγωγής, όπως αναπαραγωγής DVD ή Blu-ray, μεταβείτε στο μενού Ρυθμίσεις της συνδεδεμένης συσκευής. Αλλάξτε τη ρύθμιση [Ψηφιακή έξοδος ήχου] από [PCM] σε [ΒΑΣΙΚΗ ΔΙΕΛΕΥΣΗ] ή [BITSTREAM]. Θέστε το [DRC] της συνδεδεμένης συσκευής σε [OFF]. - Εάν η λειτουργία Νυκτερινής ώρας του προϊόντος είναι ενεργοποιημένη, απενεργοποιήστε την πατώντας τα κουμπιά Ρυθμίσεις  και Αριστερά / Δεξιά και κατόπιν Επάνω / Κάτω.
<p>Το προϊόν δεν αναγνωρίζει μια συσκευή αποθήκευσης USB</p>	<ul style="list-style-type: none"> • Το προϊόν ενδέχεται να μην υποστηρίζει τη μορφή αρχείου της συσκευής αποθήκευσης USB. Διαμορφώστε τη συσκευή αποθήκευσης USB και συνδέστε την ξανά. Κατά τη διαμόρφωση, ανατρέξτε στις μορφές συσκευής αποθήκευσης USB που υποστηρίζονται από το προϊόν και επιλέξτε μια κατάλληλη μορφή αρχείου. (→ Ανατρέξτε στην ενότητα "Σύνδεση σε συσκευή αποθήκευσης USB" στη σελίδα 42.)
<p>Δεν είναι δυνατή η σύζευξη μιας συσκευής Bluetooth</p>	<ul style="list-style-type: none"> • Πιέστε το κουμπί Ρυθμίσεις στη συσκευή Bluetooth και ελέγξτε αν η λειτουργία Bluetooth είναι ενεργοποιημένη. Εάν η λειτουργία Bluetooth είναι ενεργοποιημένη, απενεργοποιήστε την και ενεργοποιήστε την και κατόπιν δοκιμάστε ξανά. • Αφαιρέστε τυχόν εμπόδια μεταξύ του προϊόντος και της συσκευής Bluetooth. • Η σύζευξη (σύνδεση) Bluetooth ενδέχεται να μην λειτουργεί σωστά ανάλογα με τον τύπο της συσκευής Bluetooth ή τον περιβάλλοντα χώρο.

Σφάλματα σύνδεσης δικτύου

Πρόβλημα	Λύση
Το προϊόν δεν μπορεί να συνδεθεί στην εφαρμογή LG ThinQ	<ul style="list-style-type: none">• Η σύνδεση ενδέχεται να μην είναι ομαλή όταν διαταράσσεται από άλλες ηλεκτρικές συσκευές οι οποίες χρησιμοποιούν ραδιοκύματα, όπως φούρνους μικροκυμάτων και ιατρικό εξοπλισμό. Τοποθετήστε το προϊόν σε απόσταση 1m από τις άλλες οικιακές συσκευές.• Απενεργοποιήστε τον ασύρματο δρομολογητή σας και ενεργοποιήστε τον ξανά.• Ελέγξτε εάν η λειτουργία Wi-Fi του smartphone σας είναι ενεργοποιημένη. Μπορείτε να ελέγξετε την κατάσταση της σύνδεσης Wi-Fi στις ρυθμίσεις του smartphone σας.• Ελέγξτε αν το προϊόν και το smartphone βρίσκονται στο ίδιο δίκτυο Wi-Fi.

**Το προϊόν δεν
συνδέεται στο
δίκτυο Wi-Fi**

- Απενεργοποιήσατε τον ασύρματο δρομολογητή και τον ενεργοποιήσατε ξανά:
 - Απενεργοποιήστε το προϊόν και ενεργοποιήστε το ξανά.
 - Έχετε εγκαταστήσει έναν νέο ασύρματο δρομολογητή;
 - Θα χρειαστεί να διαμορφώσετε ξανά τις ρυθμίσεις δικτύου του προϊόντος. (➔ Ανατρέξτε στην ενότητα "Σύνδεση με το προϊόν μέσω εφαρμογή LG ThinQ" στη σελίδα 16.)
 - Αλλάξατε τις ρυθμίσεις του ασύρματου δρομολογητή;
 - Εάν ο κωδικός πρόσβασης του δρομολογητή περιέχει ορισμένους ειδικούς χαρακτήρες (όπως ` ' " + / \ ; : - _ ^ & () < >) ή emoji, το sound bar ενδέχεται να μην είναι συνδεδεμένο. Συνιστάται να ορίσετε έναν κωδικό πρόσβασης χρησιμοποιώντας έναν συνδυασμό λατινικών γραμμάτων και αριθμών.
 - Συνιστάται να ορίσετε τον τύπο ασφαλείας του ασύρματου δρομολογητή σε WPA2.
 - Απενεργοποιήστε τον δρομολογητή για 10 δευτερόλεπτα και έπειτα ξανά ενεργοποιήστε τον. Στη συνέχεια, προσπαθήστε να συνδεθείτε εφόσον έχετε ανακτήσει το δίκτυο.
 - Η αλλαγή του ασύρματου καναλιού στον δρομολογητή σας μπορεί να βοηθήσει στη μείωση των ασύρματων παρεμβολών. (Δείτε πώς μπορείτε να αλλάξετε το ασύρματο κανάλι των πιο κοινών δρομολογητών. Για λεπτομέρειες, ανατρέξτε στο εγχειρίδιο οδηγιών του δρομολογητή σας.)
- ① Εισαγάγετε τη διεύθυνση IP στο smartphone, τον υπολογιστή ή το MAC σας ή χρησιμοποιήστε το CD οδηγού εγκατάστασης για να συνδεθείτε στη σελίδα ρύθμισης του δρομολογητή. Αυτό μπορεί να γίνει μόνο όταν ο δρομολογητής είναι συνδεδεμένος στο δίκτυο μέσω Wi-Fi ή καλωδίου Ethernet.
 - ② Βρείτε τη σελίδα ασύρματων ρυθμίσεων και αλλάξτε το ασύρματο κανάλι του δικτύου σας στα 2,4 GHz / 5 GHz. Εάν το κανάλι "Αυτόματα" είναι ενεργοποιημένο, απενεργοποιήστε το και ρυθμίστε ένα συγκεκριμένο κανάλι.
 - Αν το κανάλι του δρομολογητή είναι 2,4 GHz, 6 ch / 11 ch
 - Αν το κανάλι του δρομολογητή είναι 5 GHz, 48 ch/149 ch
 - ③ Αποθηκεύστε τις ρυθμίσεις και επανεκκινήστε τον ασύρματο δρομολογητή.
 - Αφαιρέστε το καλώδιο τροφοδοσίας από τον δρομολογητή, περιμένετε 5 δευτερόλεπτα και επανασυνδέστε το καλώδιο τροφοδοσίας. Όταν ο δρομολογητής είναι πλήρως ενεργοποιημένος, δοκιμάστε να τον συνδέσετε ξανά.
-





Σφάλματα εφαρμογής

Πρόβλημα	Λύση
Η εφαρμογή δεν λειτουργεί σωστά	<ul style="list-style-type: none">• Λαμβάνετε ένα σφάλμα κατά την εκτέλεση της εφαρμογής;<ul style="list-style-type: none">- Ελέγξτε αν είναι ενεργοποιημένη η συσκευή.- Ελέγξτε αν η εφαρμογή που θέλετε να εκτελέσετε υποστηρίζει το λειτουργικό σύστημα του smartphone σας. Μπορείτε να επισκεφθείτε τον ιστότοπο του κατασκευαστή της εφαρμογής για να επιβεβαιώσετε τα υποστηριζόμενα λειτουργικά συστήματα.- Ελέγξτε αν έχετε την πιο πρόσφατη έκδοση της εφαρμογής. Αναζητήστε την εφαρμογή στο Google Play ή στο App Store και ελέγξτε αν εμφανίζεται ένα κουμπί Ενημέρωση (Update) δίπλα της. Εάν δεν έχετε την τελευταία έκδοση, πατήστε το κουμπί Ενημέρωση (Update).• Εάν το σφάλμα δεν έχει επιλυθεί ακόμα, δοκιμάστε να συνδεθείτε χρησιμοποιώντας ένα άλλο smartphone με εγκατεστημένη την εφαρμογή LG ThinQ.
Το Google Cast δεν λειτουργεί σωστά	<ul style="list-style-type: none">• Αν το Google Cast δεν λειτουργεί σωστά μετά την εγκατάσταση του soundbar, μπορείτε να το επιλύσετε στην εφαρμογή LG ThinQ.<ol style="list-style-type: none">① Βεβαιωθείτε ότι το smartphone σας είναι συνδεδεμένο στο ίδιο δίκτυο Wi-Fi με την τηλεόρασή σας.② Εγκαταστήστε και εκκινήστε την εφαρμογή LG ThinQ.③ Μετά την εκκίνηση της εφαρμογής LG ThinQ, ακολουθήστε τα παρακάτω βήματα για να ενεργοποιήσετε τη λειτουργία Google Cast.<ul style="list-style-type: none">- Εισαγάγετε Ρυθμίσεις  επάνω δεξιά στην αρχική οθόνη → Εισαγάγετε 'Ρυθμίσεις Google Cast' → Εισαγάγετε 'Ενεργοποίηση' → Κάντε κλικ στο κουμπί 'Αποδοχή'.
Η σύνδεση Alexa δεν λειτουργεί σωστά	<ul style="list-style-type: none">• Λαμβάνετε κάποιο σφάλμα όταν επιλέγετε τη σύνδεση Amazon Alexa στην εφαρμογή LG ThinQ:<ul style="list-style-type: none">- Ελέγξτε αν έχετε εγκαταστήσει την εφαρμογή LG Soundbar AlexaLoginManager μετά τη λήψη της από το Google Play ή το App Store.- Ελέγξτε εάν το διαδίκτυο του κινητού σας τηλεφώνου λειτουργεί σωστά.- Ελέγξτε εάν έχετε εισαγάγει έγκυρο λογαριασμό και κωδικό πρόσβασης για το Amazon Alexa.★ Λάβετε υπόψη ότι αυτή η λειτουργία ενδέχεται να είναι περιορισμένη ανάλογα με την πολιτική υποστήριξης υπηρεσίας Amazon σε συγκεκριμένες χώρες.

Προβλήματα στην ασύρματη σύνδεση

Πρόβλημα	Λύση
Παρουσιάζεται παρεμβολή ραδιοσυχνοτήτων	<ul style="list-style-type: none">• Εγκαταστήστε το προϊόν και το ασύρματο subwoofer όσο το δυνατόν πιο κοντά το ένα στο άλλο.• Μην τοποθετείτε το προϊόν σε μεταλλικά έπιπλα.• Η ασύρματη επικοινωνία ενδέχεται να μην λειτουργεί σωστά σε περιοχές με αδύναμο σήμα.
Η σύνδεση Bluetooth προκαλεί δυσλειτουργία ή παράγει θόρυβο	<ul style="list-style-type: none">• Ακούτε θόρυβο ή αντιμετωπίζετε δυσλειτουργίες όταν χρησιμοποιείτε Bluetooth:<ul style="list-style-type: none">- Μην αφήνετε κανένα μέρος του σώματός σας να έρθει σε επαφή με τον πομποδέκτη της συσκευής Bluetooth ή του προϊόντος.- Μην εγκαθιστάτε τη συσκευή Bluetooth σε τοίχο ή σε απομονωμένο σημείο.- Αφαιρέστε τυχόν εμπόδια μεταξύ του προϊόντος και της συσκευής Bluetooth.- Τοποθετήστε τη συσκευή Bluetooth κοντά στο προϊόν.• Όταν η συσκευή Bluetooth είναι πολύ μακριά από το προϊόν, το Bluetooth ενδέχεται να αποσυνδεθεί ή να εκδηλωθούν δυσλειτουργίες.<ul style="list-style-type: none">- Εγκαταστήστε τη συσκευή Bluetooth σε απόσταση 1m από συσκευές που χρησιμοποιούν την ίδια συχνότητα με το προϊόν, όπως ασύρματους δρομολογητές, ιατρικό εξοπλισμό και φούρνους μικροκυμάτων.

Απενεργοποίηση της λειτουργίας επίδειξης

Πρόβλημα	Λύση
Το τηλεχειριστήριο δεν λειτουργεί	<ul style="list-style-type: none">• Το κείμενο στην οθόνη ένδειξης κατάστασης παραμένει αμετάβλητο, ακόμη και αν πατήσετε το κουμπί Λειτουργία  αρκετές φορές;• Βλέπετε μόνο το κείμενο "DEMO" στην οθόνη ένδειξης κατάστασης;<ul style="list-style-type: none">- Η λειτουργία επίδειξης ενδέχεται να είναι ενεργοποιημένη στο προϊόν. Αποσυνδέστε το καλώδιο τροφοδοσίας του προϊόντος και συνδέστε το ξανά.- Εάν το τηλεχειριστήριο εξακολουθεί να μην λειτουργεί, πιέστε το κουμπί Ένταση ήχου   στο προϊόν για να ορίσετε το επίπεδο έντασης στο 2, πιέστε παρατεταμένα το κουμπί Λειτουργία  για περίπου 5 δευτερόλεπτα. Εάν η τρέχουσα, επιλεγμένη λειτουργία εμφανίζεται στην οθόνη ένδειξης κατάστασης, αυτό σημαίνει ότι η λειτουργία επίδειξης έχει απενεργοποιηθεί.

Παράρτημα

I Προδιαγραφές

Γενικά	
Απαιτήσεις τροφοδοσίας	Αναφέρεται στην κύρια ετικέτα.
Κατανάλωση ισχύος	Αναφέρεται στην κύρια ετικέτα.
	Δικτυωμένη λειτουργία αναμονής: 2,0 W Αναμονή: 0,5 W
Διαστάσεις (Π x Υ x Β)	Περίπου 1000,0 mm x 63,0 mm x 135,0 mm (συμπεριλαμβανομένης της βάσης)
Εύρος θερμοκρασίας λειτουργίας	5 °C - 40 °C
Εύρος υγρασίας λειτουργίας	5 % έως 80 % σχ. υγρ.
Δίαυλος παροχής ρεύματος (USB)	5 V  500 mA
Διαθέσιμη Συχνότητα Δείγματος Ψηφιακής Ακουστικής Διάταξης	32 kHz, 44,1 kHz, 48 kHz, 88,2 kHz, 96 kHz, 176,4 kHz, 192 kHz
Διαθέσιμες μορφές εισόδου ψηφιακού ήχου	Dolby Digital, Dobby Digital Plus, Dolby TrueHD, Dolby Atmos, DTS Digital Surround, DTS-HD HRA, DTS-HD MA, DTS:X, PCM

Είσοδος / Έξοδος	
OPTICAL IN	3,0 V (p-p), (τερματικό άκρο οπτικής σύνδεσης ήχου) × 1
HDMI™ IN	19-ακίδων (Τύπου A, τερματικό άκρο σύνδεσης HDMI™) × 1
HDMI™ ► TV (eARC / ARC)	19-ακίδων (Τύπου A, τερματικό άκρο σύνδεσης HDMI™) × 1 Η ανάλυση 4K υποστηρίζεται για πηγές 4K που εφαρμόζονται με HDCP 2.3 (υποστηρίζεται 4K@120 Hz (YCbCr 4:2:0)).

Ενισχυτής (έξοδος RMS)	
Συνολική	580 W RMS
Πρόσθιο μέρος	45 W RMS × 2 (Αντίσταση: 4 Ω, THD 10 %)
Κέντρο	40 W RMS (Αντίσταση: 4 Ω, THD 10 %)
Επάνω (Overhead)	45 W RMS × 2 (Αντίσταση: 4 Ω, THD 10 %)
Πάνω κέντρο (Overhead)	40 W RMS (Αντίσταση: 4 Ω, THD 10 %)
Πίσω	50 W RMS × 2 (Αντίσταση: 4 Ω, THD 10 %)
Subwoofer	220 W RMS (Αντίσταση: 3 Ω, THD 10 %)

Ασύρματο subwoofer	
Απαίτηση ισχύος	Αναφέρεται στην κύρια ετικέτα στο ασύρματο subwoofer.
Κατανάλωση ισχύος	Αναφέρεται στην κύρια ετικέτα στο ασύρματο subwoofer.
Τύπος	1 Ηχείο 1 δρόμου
Αντίσταση	3 Ω
Ονομαστική ισχύς	220 W RMS
Μέγ. Ισχύς	440 W RMS
Διαστάσεις (Π x Υ x Β)	Περίπου 201,7 mm x 407,0 mm x 403,0 mm (συμπεριλαμβανομένης της βάσης)

Σύστημα	
Ασύρματο LAN (κεραία Internet)	802.11a/b/g/n Wi-Fi συμβατό δίκτυο

Ασύρματα πίσω ηχεία (Το καθένα)	
Απαίτηση ισχύος	Ανατρέξτε στην κύρια ετικέτα στα ασύρματα πίσω ηχεία.
Κατανάλωση ισχύος	Ανατρέξτε στην κύρια ετικέτα στα ασύρματα πίσω ηχεία.
Τύπος	1 Ηχείο 1 δρόμου
Αντίσταση	4 Ω
Ονομαστική ισχύς	50 W RMS
Μέγ. Ισχύς	100 W RMS
Διαστάσεις (Π x Υ x Β)	Περίπου 100,0 mm x 176,5 mm x 120,0 mm (συμπεριλαμβανομένης της βάσης)

- Η σχεδίαση και οι προδιαγραφές υπόκεινται σε αλλαγές χωρίς προειδοποίηση.

Κατατεθέντα εμπορικά σήματα και άδειες

Όλα τα εμπορικά σήματα και τα εμπορικά ονόματα αποτελούν ιδιοκτησία των αντίστοιχων κατόχων τους.



Οι επωνυμίες Dolby, Dolby Vision, Dolby Atmos και το σύμβολο του διπλού D αποτελούν κατοχυρωμένα εμπορικά σήματα της Dolby Laboratories Licensing Corporation. Κατασκευάζεται με άδεια της Dolby Laboratories. Εμπιστευτικά δημοσιεύματα έργα. Πνευματική ιδιοκτησία © 2012–2021 Dolby Laboratories. Με την επιφύλαξη παντός δικαιώματος.



Το λεκτικό σήμα και τα λογότυπα **Bluetooth**[®] αποτελούν επίσημο εμπορικό σήμα και ιδιοκτησία της **Bluetooth SIG, Inc.** και οποιαδήποτε χρήση τέτοιων εμπορικών σημάτων από την LG Electronics γίνεται μόνο βάσει άδειας.

Τα υπόλοιπα εμπορικά σήματα και οι εμπορικές επωνυμίες αποτελούν ιδιοκτησία των αντίστοιχων κατόχων τους.



Οι όροι HDMI, Διεπαφή Πολυμέσων Υψηλής Ευκρίνειας HDMI, Εμπορική διαμόρφωση (trade dress) HDMI και τα λογότυπα HDMI, είναι εμπορικά σήματα ή εμπορικά σήματα κατατεθέντα της εταιρείας HDMI Licensing Administrator, Inc.



Για διπλώματα ευρεσιτεχνίας DTS, ανατρέξτε στη διεύθυνση <http://patents.dts.com>. Κατασκευάζεται με άδεια από την DTS, Inc. ή την DTS Licensing Limited. Τα DTS, DTS:X και το λογότυπο DTS:X είναι σήματα κατατεθέντα ή εμπορικά σήματα της DTS, Inc. στις Ηνωμένες Πολιτείες Αμερικής και σε άλλες χώρες. © 2023 DTS, Inc. ΜΕ ΤΗΝ ΕΠΙΦΥΛΑΞΗ ΠΑΝΤΟΣ ΝΟΜΙΜΟΥ ΔΙΚΑΙΩΜΑΤΟΣ.

Τι πρέπει να γνωρίζετε για τις υπηρεσίες δικτύου

Όλες οι πληροφορίες, τα δεδομένα, τα έγγραφα, η αλληλογραφία, οι λήψεις, τα αρχεία, τα κείμενα, οι εικόνες, οι φωτογραφίες, τα γραφικά, τα βίντεο, οι διαδικτυακές εκπομπές, οι δημοσιεύσεις, τα εργαλεία, οι πόροι, το λογισμικό, ο κώδικας, τα προγράμματα, οι μικροεφαρμογές, τα στοιχεία, οι εφαρμογές, τα προϊόντα και οποιοδήποτε άλλο περιεχόμενο ("Περιεχόμενο") και όλες οι υπηρεσίες και προσφορές ("Υπηρεσίες") που διατίθενται από τρίτους παρέχονται υπό την αποκλειστική ευθύνη των παρόχων υπηρεσιών οι οποίοι τα παρήγαγαν.

Η παρακράτηση, η κατάργηση ή η αναστολή οποιουδήποτε ή του συνόλου αυτού του Περιεχομένου και των Υπηρεσιών δεν περιορίζεται και η χρήση και η πρόσβαση σε Περιεχόμενα και Υπηρεσίες που παρέχονται μέσω προϊόντων της LG Electronics από τους παρόχους των υπηρεσιών ενδέχεται να αλλάξει σε οποιαδήποτε στιγμή χωρίς προηγούμενη ειδοποίηση.

Εάν έχετε οποιαδήποτε αιτήματα ή ζητήματα σχετικά με το Περιεχόμενο και τις Υπηρεσίες, μπορείτε να ανατρέξετε στον ιστότοπο του παρόχου υπηρεσιών για τις πιο ενημερωμένες πληροφορίες. Η LG Electronics δεν είναι υπεύθυνη για υπηρεσίες καταναλωτή οι οποίες σχετίζονται με το Περιεχόμενο και τις Υπηρεσίες και δεν αναλαμβάνει καμία υποχρέωση. Οποιοσδήποτε ερωτήσεις ή απαιτήσεις σχετικά με το Περιεχόμενο και τις Υπηρεσίες πρέπει να εκπληρούνται απευθείας από τους αντίστοιχους παρόχους περιεχομένου και υπηρεσιών.

Είναι σαφές ότι η LG Electronics δεν ευθύνεται για οποιοδήποτε Περιεχόμενο ή Υπηρεσίες ή για οποιαδήποτε αλλαγή, κατάργηση ή αναστολή κάθε Περιεχομένου ή Υπηρεσίας και δεν πιστοποιεί ούτε εγγυάται τη χρήση ή την πρόσβαση σε αυτό το Περιεχόμενο ή τις Υπηρεσίες.

Πληροφορίες σημείωσης για το λογισμικό ανοικτού κώδικα

Για τη λήψη του πηγαίου κώδικα που διέπεται από τις άδειες χρήσης GPL, LGPL, MPL και άλλες άδειες χρήσης ανοικτού κώδικα που έχουν την υποχρέωση να αποκαλύπτουν τον πηγαίο κώδικα ο οποίος περιλαμβάνεται στο προϊόν και για την πρόσβαση σε όλους τους αναφερόμενους όρους αδειών χρήσης, στις σημειώσεις πνευματικών δικαιωμάτων και σε άλλα σχετικά έγγραφα, επισκεφτείτε τη διεύθυνση <https://opensource.lge.com>.

Η LG Electronics θα σας παρέχει επίσης τον κώδικα ανοιχτής πηγής σε μορφή CD-ROM έναντι χρέωσης που θα καλύπτει τα έξοδα της διανομής (όπως το κόστος των πολυμέσων, της αποστολής και της διαχείρισης), κατόπιν αιτήματος μέσω email στη διεύθυνση opensource@lge.com.

Η προσφορά ισχύει για όλους τους παραλήπτες αυτής της πληροφορίας και για περίοδο τριών ετών από την τελευταία μας αποστολή αυτού του προϊόντος.

| Χειρισμός του προϊόντος

Κατά την αποστολή του προϊόντος

Παρακαλούμε φυλάξτε την αρχική συσκευασία αποστολής και τα υλικά συσκευασίας. Εάν πρέπει να γίνει μεταφορά του προϊόντος, για μέγιστη προστασία, συσκευάστε το προϊόν ξανά όπως είχε συσκευαστεί αρχικά στο εργοστάσιο.

Διατηρείτε καθαρές τις εξωτερικές επιφάνειες

- Μην χρησιμοποιείτε πτητικά υγρά, όπως εντομοκτόνα, κοντά στο προϊόν.
- Το καθάρισμα με έντονη πίεση ενδέχεται να καταστρέψει την επιφάνεια.
- Μην αφήνετε αντικείμενα από πλαστικό ή λάστιχο να έρχονται σε επαφή με το προϊόν για μεγάλα χρονικά διαστήματα.

Καθαρισμός του προϊόντος

Για να καθαρίσετε το προϊόν, χρησιμοποιήστε ένα απαλό, στεγνό πανί. Εάν οι επιφάνειες είναι πολύ βρώμικες, χρησιμοποιήστε ένα μαλακό πανί ελαφρώς υγρό με ένα ήπιο καθαριστικό διάλυμα. Μη χρησιμοποιείτε ισχυρούς διαλύτες, όπως οινόπνευμα, βενζίνη ή διαλυτικά, καθώς αυτά ενδέχεται να προκαλέσουν ζημιά στην επιφάνεια του προϊόντος.

