

LG SIGNATURE

ITALIANO

LG SIGNATURE

OLED TV

Sicurezza e informazioni di riferimento

Leggere attentamente il presente manuale prima di utilizzare l'apparecchio e conservarlo come riferimento futuro.



www.lg.com

Copyright © 2021 LG Electronics Inc. Tutti i diritti riservati.

1 Avviso! Istruzioni sulla sicurezza

2 Preparazione

- Sollevamento e spostamento del TV
- Installazione
- Antenna/Cavo
- Antenna parabolica

3 Avvio TV

- Accensione TV
- Registrazione del Telecomando Puntatore
- Connessione di dispositivi smart tramite codifica NFC

4 Uso del Telecomando

- Utilizzo del Telecomando Puntatore

5 Collegamenti

6 Risoluzione dei problemi

7 Specifiche tecniche

- Informazioni avviso software Open Source
- Licenze



8 Precauzioni per la protezione dello schermo OLED TV

Prima di leggere il presente manuale

- Leggere attentamente il presente manuale prima di utilizzare il televisore e conservarlo per riferimento futuro.
- Sul sito Web è possibile scaricare il manuale che comprende l'installazione, l'utilizzo, la risoluzione dei problemi, le specifiche, la licenza ecc. e visualizzarne il contenuto sul PC o su un dispositivo mobile.

Manuale d'uso

Per ulteriori informazioni su questa TV leggere il MANUALE D'USO incluso nel prodotto.

- Per aprire il MANUALE D'USO  →  → [Sostegno] → [Manuale d'uso]

Acquisto separato

- Gli elementi acquistati separatamente possono subire cambiamenti o modifiche senza preavviso ai fini del miglioramento della qualità. Per acquistare questi articoli, contattare il proprio rivenditore. I dispositivi funzionano solo con alcuni modelli.
- Il nome del modello o il design può cambiare in base all'aggiornamento delle funzioni del prodotto, al produttore e alle politiche.
- Il cavo per collegare le antenne ai dispositivi esterni è acquistabile separatamente.

✓ Nota

- Le specifiche del prodotto o il contenuto del presente manuale possono subire modifiche senza preavviso in caso di aggiornamento delle funzioni del prodotto.
- Gli elementi forniti con il prodotto potrebbero variare in base al modello.
- Il televisore raffigurato nell'immagine può essere diverso da quello in uso.

1 Avviso! Istruzioni sulla sicurezza



ATTENZIONE
RISCHIO DI SCOSSE ELETTRICHE
NON APRIRE



ATTENZIONE: PER RIDURRE IL RISCHIO DI SCOSSE ELETTRICHE NON RIMUOVERE IL COPERCHIO (O IL RETRO). NON CONTIENE COMPONENTI RIPARABILI DALL'UTENTE. CONSULTARE PERSONALE DI ASSISTENZA QUALIFICATO.

 Questo simbolo serve ad avvisare l'utente della presenza di "tensione pericolosa" non isolata all'interno della custodia del prodotto che potrebbe essere sufficientemente forte da costituire un rischio di scosse elettriche per le persone.

 Questo simbolo serve ad avvisare l'utente della presenza di istruzioni importanti sul funzionamento e sulla manutenzione (riparazione) all'interno della documentazione fornita con l'apparecchio.

AVVISO : PER RIDURRE IL RISCHIO DI INCENDI O DI SCOSSE ELETTRICHE, NON ESPORRE IL PRODOTTO A PIOGGIA O UMIDITÀ.

- PER IMPEDIRE LA DIFFUSIONE DI INCENDI, TENERE SEMPRE LE CANDELE O LE ALTRE FIAMME LIBERE LONTANE DA QUESTO PRODOTTO.

- **Non collocare il televisore e il Telecomando nei seguenti ambienti:**

- Tenere il prodotto lontano dal contatto diretto con la luce del sole.
- In un luogo dove è presente un elevato livello di umidità, ad esempio in bagno.
- Vicino a fonti di calore, ad esempio stufe o altri dispositivi che producono calore.
- Vicino a piani cottura o umidificatori, dove è facilmente esposto a vapore o schizzi di olio.
- In un'area esposta alla pioggia o al vento.
- Non esporre a gocce o spruzzi di acqua e non appoggiare oggetti contenenti liquidi (come vasi o tazze) sull'apparecchio (ad es. su scaffali collocati al di sopra dell'unità).
- Tenere il televisore lontano da oggetti infiammabili (ad es. benzina o candele) e climatizzatori.
- Non installare in luoghi eccessivamente polverosi, altrimenti potrebbero verificarsi incendi, scosse elettriche, combustioni o esplosioni, malfunzionamenti o deformazioni del prodotto.

- **Ventilazione**

- Installare il televisore in un luogo adeguatamente ventilato. Non installare il televisore in spazi ristretti (ad es. in una libreria).
- Non installare il prodotto su un tappeto o su un cuscino.
- Non coprire il prodotto con stoffa o altri materiali quando è collegato all'alimentazione.
- Non toccare le feritoie di ventilazione. Quando il televisore rimane acceso per molto tempo, le feritoie di ventilazione possono diventare calde.
- Proteggere il cavo di alimentazione da possibili danni fisici o meccanici, evitando che venga intrecciato, annodato, schiacciato, incastrato in una porta o calpestato. Prestare particolare attenzione alle spine, alle prese a parete e al punto in cui il cavo fuoriesce dall'apparecchio.
- Non spostare il televisore con il cavo di alimentazione collegato.
- Non utilizzare il prodotto se il cavo di alimentazione è danneggiato o allentato.
- Scollegare il cavo di alimentazione del televisore mantenendolo per la presa. e non tirandolo.
- Per evitare il rischio di incendi o scosse elettriche, non collegare troppi dispositivi alla stessa presa di corrente CA.

- **Scollegamento del dispositivo dall'alimentazione**

- La spina di alimentazione rappresenta il dispositivo di scollegamento. In caso di emergenza, la spina di alimentazione deve essere facilmente accessibile.

- Impedire ai bambini di arrampicarsi o appendersi al televisore. Il prodotto potrebbe cadere e provocare gravi lesioni.

- **Collegamento a terra dell'antenna esterna** (può variare in base al paese):

- Se è stata installata un'antenna esterna, attenersi alle precauzioni seguenti. L'antenna esterna non deve essere collocata in prossimità di linee elettriche aeree o altri circuiti elettrici o di illuminazione, per evitare che il contatto accidentale con tali linee elettriche possa causare lesioni gravi o fatali.

- **Collegamento a terra** (ad eccezione dei dispositivi sprovvisti di messa a terra)

- I televisori con spina CA a tre contatti con messa a terra devono essere collegati a una presa CA a tre contatti collegata a terra. Per evitare scosse elettriche, collegare il cavo di terra.

- Durante i temporali, non toccare l'apparecchio o l'antenna. Si potrebbero subire scosse elettriche.

- Per evitare incendi e danni alla spina o alla presa, accertarsi che il cavo di alimentazione sia correttamente collegato al televisore e alla presa a parete.

- Non inserire oggetti metallici o infiammabili nel prodotto. Se un corpo estraneo cade nel prodotto, scollegare il cavo di alimentazione e rivolgersi all'assistenza clienti.

- Se il cavo di alimentazione è collegato, non toccare le estremità, onde evitare che si verifichino scosse elettriche.

- **Se si verifica uno dei seguenti eventi, scollegare immediatamente il prodotto e rivolgersi all'assistenza clienti locale.**

- Il prodotto è stato danneggiato.

- Penetrazione di acqua o altre sostanze nel prodotto (ad es. nell'adattatore CA, nel cavo di alimentazione o nel televisore).

- Odore di fumo o altri odori provenienti dal televisore.

- Durante i temporali o se il prodotto rimane utilizzato per molto tempo.

Anche se il televisore viene spento con il Telecomando o con il tasto, la fonte di alimentazione CA rimane collegata; per scollegarla completamente, occorre staccare la spina.

- Non adoperare apparecchi elettrici ad alta tensione (ad es. lampade contro gli insetti) vicino al televisore. Ciò può provocare un malfunzionamento del prodotto.

- Non tentare di modificare il prodotto in alcun modo senza autorizzazione scritta di LG Electronics, onde evitare incendi o scosse elettriche. Rivolgersi al centro di assistenza clienti locale per l'assistenza o la riparazione. Le modifiche non autorizzate possono annullare il diritto dell'utente all'uso del prodotto.

- Adoperare solo accessori approvati da LG Electronics.

L'uso di altri accessori potrebbe causare incendi, scosse elettriche, malfunzionamenti o danni al prodotto.

- Non disassemblare mai l'adattatore CA o il cavo di alimentazione. Vi è il rischio di scosse elettriche o incendio.

- Maneggiare l'adattatore con cura per proteggerlo da urti e cadute. Un urto potrebbe danneggiare l'adattatore.

- Per ridurre il rischio di incendi o scosse elettriche, non toccare il televisore con le mani bagnate. Se lo spinotto del cavo di alimentazione è bagnato o impolverato, asciugarlo completamente o rimuovere la polvere.

- **Batterie**

- Riporre gli accessori (batterie ecc.) in un luogo sicuro, fuori dalla portata dei bambini.
- Non causare cortocircuiti, non smontare il prodotto ed evitare che le batterie si surriscaldino. Non smaltire le batterie nel fuoco. Non esporre le batterie a fonti di calore eccessivo.
- Attenzione: se la batteria sostituita non è corretta, possono verificarsi incendi o esplosioni.

- **Spostamento**

- Se occorre spostare il prodotto, accertarsi che sia spento, che il cavo di alimentazione sia staccato dalla presa e che tutti i cavi siano stati scollegati. Per trasportare i televisori più grandi, potrebbero essere necessarie quattro o più persone. Non premere o sollecitare in altro modo il pannello anteriore del televisore, onde evitare di danneggiare il prodotto, causare incendi o procurare lesioni personali.
- Tenere il materiale anti-umidità o vinilico dell'imballaggio fuori dalla portata dei bambini.
- Evitare di urtare il prodotto e prestare attenzione a non far cadere oggetti nel prodotto o sullo schermo.
- Non premere con forza sul pannello con la mano o con oggetti affilati (ad es. con le unghie, una matita o un pennarello) e non graffiarlo, Potrebbe causare danni allo schermo.

- **Pulizia**

- Per pulire il prodotto, scollegare prima il cavo di alimentazione e strofinare delicatamente il prodotto con un panno morbido e asciutto. Non spruzzare acqua o altri liquidi direttamente sul televisore, Non utilizzare mai detersivi per vetri, deodoranti per ambienti, insetticidi, lubrificanti, cere (per automobili o industriali), abrasivi, diluenti, benzene, alcol e prodotti simili che possono danneggiare il prodotto e il suo pannello. Onde evitare di danneggiarlo o causare scosse elettriche.

2 Preparazione

Sollevamento e spostamento del TV

Prima di sollevare o spostare il televisore, leggere le seguenti indicazioni per evitare di graffiare o danneggiare l'apparecchio e per un trasporto sicuro a prescindere dal tipo e dalle dimensioni.

- Prima di muovere il prodotto, spegnere il TV utilizzando il telecomando o il tasto collocato sul retro del prodotto e assicurarsi che il pannello sia abbassato nell'apparecchio e che la porta superiore sia chiusa correttamente.
- Prima di sollevare o spostare il televisore, scollegare il cavo di alimentazione e tutti i cavi.

- Per sicurezza, effettuare il sollevamento del prodotto in quattro o più persone e posizionarlo su una superficie piana.
- Durante il trasporto, tenere il televisore come mostrato nell'illustrazione di seguito.



- Durante il trasporto, non esporre il televisore a oscillazioni o eccessive vibrazioni.
- Durante il trasporto, tenere il televisore diritto, non ruotarlo su un lato o inclinarlo in avanti o verso destra o sinistra.
- Evitare di esercitare una pressione eccessiva poiché si potrebbe piegare/incurvare il telaio e, di conseguenza, danneggiare lo schermo.
- Durante l'utilizzo del TV, prestare attenzione a non danneggiare i pulsanti sporgenti.



- Evitare di toccare continuamente lo schermo per non rischiare di danneggiarlo.
- Si prega di non impilare le cose o premere con forza sull'altoparlante. Ciò potrebbe causare malfunzionamenti o danni al prodotto.

Installazione

Posizionare il prodotto ad almeno 10 cm dal soffitto e dalle pareti laterali e con almeno 7 cm di distanza tra la base e la parete posteriore.

- Si consiglia di installare il prodotto sul pavimento.
- Per assicurare una distanza appropriata quando si utilizza la porta superiore del prodotto, posizionarlo a una distanza sufficiente dalla parete, utilizzando la guida paraurti.

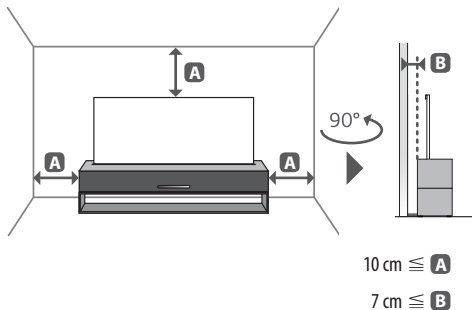

- Non applicare sostanze estranee (oli, lubrificanti, ecc.) ad alcuna parte delle viti durante l'assemblaggio del prodotto. (In caso contrario, si rischia che il prodotto venga danneggiato.)
- Per garantire la sicurezza e la durata del prodotto, non utilizzare prodotti pirata.
- I danni o lesioni provocati da prodotti aggressivi non sono coperti dalla garanzia.
- Fare attenzione a non far cadere oggetti (come monete, penne, forcine o capelli) o a mettere le dita nell'apertura sottostante alla TV.
- Non appoggiare oggetti e non sedersi sul prodotto. Ciò potrebbe causare un malfunzionamento del prodotto.
- Non installare il prodotto all'interno di armadi o altri mobili e mantenere una distanza adeguata tra il prodotto e il soffitto o il muro. Per evitare di farsi male, fare attenzione a non rimanere incastrati nell'apertura sottostante alla TV.

Antenna/Cavo

Collegare il TV all'antenna centralizzata con un cavo RF (75 Ω).

- Utilizzare uno sdoppiatore del segnale per usare più di 2 televisori.
- Se la qualità dell'immagine è scarsa, installare correttamente un amplificatore del segnale per migliorarla.
- Se la qualità dell'immagine è scarsa con un'antenna collegata, provare a riallineare l'antenna nella direzione corretta.
- Il cavo e il convertitore dell'antenna non sono in dotazione.
- Per zone in cui non c'è copertura del segnale televisivo ULTRA HD, il TV non può ricevere programmi in ULTRA HD.

Antenna parabolica

Collegare la TV a un'antenna satellitare e a una presa satellitare con un cavo RF satellitare (75 Ω). (In base al modello)

3 Avvio TV

Accensione TV

È possibile attivare le funzioni del TV premendo il pulsante.

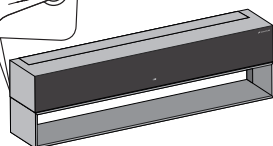

<Modalità Schermo base>

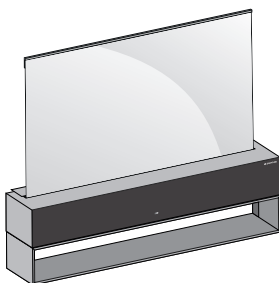

<Modalità Schermo intero>

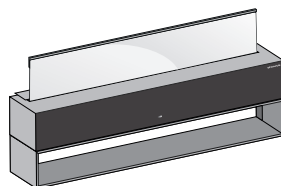

<Modalità Schermo lineare>

Uso del tasto



Accensione (Premere)
Spegnimento¹⁾ (Tenere premuto)



Controllo volume



Controllo programmi

1) Tutte le app in esecuzione verranno chiuse, ed eventuali processi di registrazione verranno interrotti. (A seconda del paese)

Nota

- Se il televisore viene acceso per la prima volta dopo essere stato spedito dalla fabbrica, l'inizializzazione potrebbe richiedere alcuni minuti.

Regolazione del menu

Quando il TV è acceso, premere una sola volta il pulsante . È possibile regolare le voci del menu premendo il pulsante.

 Consente di spegnere il TV.

 Consente di accedere al menu delle impostazioni.

 Consente di eliminare dalla visualizzazione le schermate e di ripristinare la modalità TV.

 Consente di modificare la sorgente in ingresso.

✔ Nota

- Il menu OSD (On Screen Display) del TV potrebbe risultare leggermente diverso da quello mostrato in questo manuale.
- I menu e le opzioni disponibili possono essere diversi a seconda della sorgente in ingresso o del modello del prodotto utilizzati.
- In futuro possono essere aggiunte nuove funzioni al televisore.
- Collocare il prodotto in una posizione da cui la presa di corrente sia facilmente accessibile. Alcuni dispositivi sono sprovvisti del tasto di accensione e spegnimento, per cui occorre staccare il cavo di alimentazione per spegnerli.

Inserimento della batteria

Quando viene visualizzato il messaggio "[Il livello della batteria del telecomando puntatore è basso. Sostituire la batteria.]", seguire questa istruzione.

Per sostituire le batterie, aprire il coperchio del vano batterie, inserire le batterie (AAA da 1,5V) rispettando le polarità \oplus e \ominus come indicato dall'etichetta all'interno del vano e chiudere il coperchio.

(Se si perde il perno fornito, al suo posto è possibile utilizzare un oggetto appuntito.)

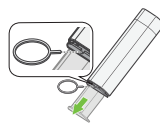

- Non utilizzare batterie vecchie e nuove contemporaneamente. Ciò potrebbe causare il surriscaldamento e la perdita di liquido dalle stesse.
- Il mancato rispetto delle polarità corrette della batteria potrebbe causare l'esplosione o la fuoriuscita di liquidi dalla batteria e provocare incendi, lesioni personali o inquinamento ambientale.
- Questo apparecchio utilizza batterie. Smaltire le batterie in conformità alle norme locali sulla protezione dell'ambiente. Per informazioni sullo smaltimento e sul riciclo, rivolgersi alle autorità locali.
- Non esporre le batterie del prodotto a fonti di calore eccessivo (luce solare diretta, fiamme ecc.).

Registrazione del Telecomando Puntatore



Come registrare il Telecomando Puntatore



Per utilizzare il Telecomando Puntatore, è necessario prima associarlo al TV.

- 1 Inserire le batterie nel Telecomando Puntatore e accendere il TV.
- 2 Puntare il Telecomando Puntatore in direzione del TV e premere il tasto  **Rotella di scorrimento (OK)** del Telecomando.

* Se la registrazione del Telecomando Puntatore non riesce, riprovare dopo aver spento e riacceso il TV.

Cancellare la registrazione del Telecomando Puntatore

Premere contemporaneamente i tasti  (**Indietro**) e  (**Home**) per cinque secondi per dissociare il Telecomando Puntatore dal TV.

* Tenere premuti i pulsanti  (**Home**) e  (**Impostazioni rapide**) per più di 5 secondi per scollegare e contemporaneamente ripetere la registrazione del Telecomando Puntatore.



- Si consiglia di collocare un eventuale Access Point a più di 0,2 m di distanza dal televisore. Se l'AP si trova a meno di 0,2 m, il Telecomando Puntatore potrebbe non funzionare come previsto a causa di interferenze nella frequenza.

Connessione di dispositivi smart tramite codifica NFC

Utilizzo della funzione NFC

NFC è una tecnologia che utilizza la comunicazione di prossimità (Near Field Communication), che consente di inviare e ricevere informazioni comodamente senza bisogno di impostazioni specifiche.

Avvicinando un dispositivo smart al telecomando con NFC attivato, è possibile installare l'app LG ThinQ e connettere il dispositivo alla TV.

- 1 Attivare NFC dalle impostazioni del dispositivo smart. Per utilizzare NFC con dispositivi Android, impostare l'opzione NFC che abilita la lettura/scrittura di tag nelle impostazioni del dispositivo smart. Le impostazioni NFC possono variare in base al dispositivo.
- 2 Avvicinare il dispositivo smart a  (NFC) sul telecomando. Per la codifica NFC è necessaria una distanza di circa 1 cm.
- 3 Seguire le istruzioni per installare l'app LG ThinQ app sul proprio dispositivo smart.
- 4 La ricodifica tra il dispositivo smart e il telecomando consente di accedere comodamente a diverse funzioni presenti sulla TV connessa tramite l'app LG ThinQ.



Nota

- Questa funzione è disponibile solo sui dispositivi smart che supportano NFC.
- Questa funzione è disponibile solo se il telecomando presenta il logo NFC.

4 Uso del Telecomando

Utilizzo del Telecomando Puntatore

(In base al modello)

Le descrizioni nel presente manuale si basano sui pulsanti del Telecomando Puntatore. Leggere attentamente il presente manuale e utilizzare correttamente il televisore.

-  **Accensione** Consente di accendere o spegnere il TV.
-  **Pulsanti numerici** Per inserire i numeri. Consente di accedere a [Assistenza rapida].
-  Consente di accedere all'elenco programmi salvato.
-  **Consente di accedere a [Modifica Accesso Rapido].**
 - [Modifica Accesso Rapido] è una funzione che permette di attivare direttamente Live TV o un'app specifica tenendo premuti i tasti numerici.
-  **Pulsanti del volume** Consente di regolare il livello del volume.
-  **Muto** Consente di disattivare tutti i suoni.
-  **Muto** Consente di accedere al menu [Accessibilità].
-  **Riconoscimento vocale** Per utilizzare la funzione di riconoscimento vocale, è necessaria una connessione di rete. Controllare i contenuti raccomandati. (Alcuni servizi raccomandati potrebbero non essere disponibili in alcuni paesi).
-  **Riconoscimento vocale** Per utilizzare la funzionalità di riconoscimento vocale, parlare tenendo premuto il pulsante. Per ottenere un riconoscimento vocale preciso, pronunciare le parole lentamente e in modo accurato, con un tono di voce appropriato e a una distanza di 10 cm dal microfono del Telecomando puntatore (☉).

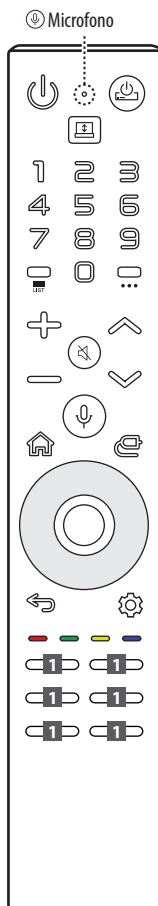

-  **Alimentazione STB** Per attivare o disattivare il decoder, aggiungere il decoder al Telecomando universale per il TV.
-  **Su-Giù** Per passare dalla modalità Schermo lineare alla modalità Schermo intero o viceversa, è sufficiente alzare o abbassare lo schermo.
-  **Su-Giù** Nella modalità Schermo intero è possibile abbassare lo schermo fino alla modalità Schermo base e sentire solo l'audio.
-  **Più azioni** Consente di mostrare più funzioni del Telecomando Puntatore.
-  **Più azioni** Viene attivata la funzione di descrizione audio.
-  **Pulsanti dei programmi** Consente di scorrere i programmi salvati.
-  **Home** Consente di accedere al menu principale.
-  **Home** Consente di avviare le app utilizzate di recente.
-  **Ingresso** Consente di modificare la sorgente in ingresso.
-  **Ingresso** Consente di accedere a [Home Dashboard].
-  **su/giù/sinistra/destra** Premere i pulsanti su, giù, sinistra o destra per scorrere il menu. Se si premono i tasti su, giù, sinistra o destra mentre il puntatore è in uso, il puntatore scompare dallo schermo e il Telecomando Puntatore funziona come un Telecomando normale. Per visualizzare nuovamente il puntatore sullo schermo, scuotere il Telecomando Puntatore a destra e a sinistra.

-  **Indietro** Consente di tornare al livello precedente.
-  **Indietro** Consente di chiudere i menu OSD e di ripristinare la visualizzazione al momento dell'ultima immissione.
-  **Impostazioni rapide** Consente di accedere alle Impostazioni rapide.
-  **Impostazioni rapide** Consente di visualizzare il menu [Tutte le impostazioni].
-     Consentono di accedere a funzioni speciali in alcuni menu.
-  **Tasto rosso** Consente di attivare la funzione di registrazione.
-  **Pulsanti servizio di streaming** Si collega al servizio di streaming video.

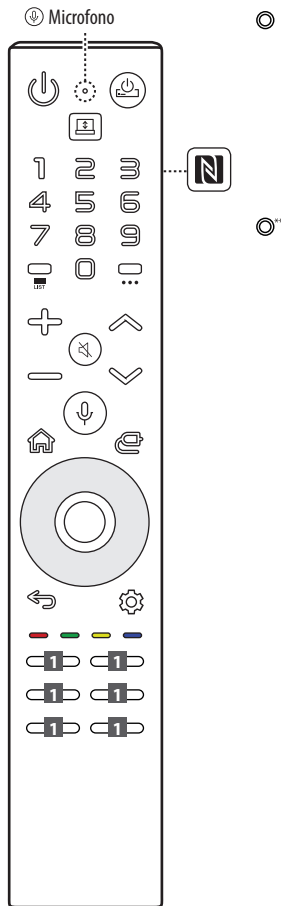

-  **Rotella di scorrimento (OK)**
Premere il centro del tasto  per selezionare un menu. È possibile cambiare programmi utilizzando il pulsante .
- Non muovere la rotella sul Telecomando verso destra o sinistra. Questo potrebbe causare il malfunzionamento del prodotto.
-  **Rotella di scorrimento (OK)**
Consente di accedere a [Magic Explorer]. È possibile eseguire la funzione [Magic Explorer] quando il colore del puntatore diventa viola. Durante la visione di un programma, tenere premuto il puntatore sul video. Durante l'utilizzo di [Guida TV], [Impostazioni], [Allarme Sport] o [Art Gallery], tenere premuto nel testo.

(Alcuni tasti e servizi potrebbero non essere disponibili a seconda dei modelli o delle regioni.)

 Nota

**** Per utilizzare il pulsante, tenere premuto per più di 1 secondo.**

- La funzionalità di alcuni pulsanti potrebbe variare in base all'altezza dello schermo.
- Durante la modifica dell'altezza dello schermo, sarà possibile utilizzare solo alcuni pulsanti (Accensione, Volume).
- Non è possibile utilizzare il puntatore in modalità Schermo lineare.

5 Collegamenti

Collegare diversi dispositivi esterni al televisore e modificare la modalità di ingresso per selezionare un dispositivo esterno. Per ulteriori informazioni sul collegamento di un dispositivo esterno, consultare il manuale fornito in dotazione con ciascun dispositivo.

HDMI



- Per collegare il cavo HDMI, il prodotto e i dispositivi esterni devono essere spenti e scollegati.



- Formati audio HDMI supportati :
(In base al modello)
True HD (48 kHz),
Dolby Digital / Dolby Digital Plus (32 kHz, 44,1 kHz, 48 kHz),
PCM (32 kHz, 44,1 kHz, 48 kHz, 96 kHz, 192 kHz)

✓ Nota

Se il dispositivo collegato alla porta Ingresso supporta anche HDMI Deep Colour, l'immagine sarà più chiara. Tuttavia, se la funzionalità non è supportata, il dispositivo potrebbe non funzionare correttamente. In tal caso, modificare l'impostazione [HDMI Deep Colour] del TV su Disattiva.

-  →  → [Generale] → [Dispositivi] → [Impostazioni HDMI] → [HDMI Deep Colour]
 - Acceso : Supporto 4K @ 50/60 Hz (4:4:4, 4:2:2, 4:2:0),
4K @ 100/120 Hz (4:4:4, 4:2:2, 4:2:0)
 - Spento : Supporto 4K @ 50/60 Hz (4:2:0)
- Utilizzare un cavo certificato con il logo HDMI.
- In caso contrario, lo schermo potrebbe non funzionare o potrebbe verificarsi un problema di collegamento.
- Tipi di cavi HDMI consigliati
 - Cavo HDMI®/™ ad altissima velocità (3 m o inferiore)

USB

Alcuni hub USB potrebbero non funzionare. Se una periferica USB collegata tramite un hub USB non viene rilevata, collegarla direttamente alla porta USB della TV.



✓ Nota

- Per un collegamento ottimale, le periferiche USB e i cavi HDMI devono essere dotati di cornici di spessore inferiore a 10 mm e larghezza inferiore a 18 mm. Se il cavo USB o la memory stick USB non sono compatibili con la porta USB del televisore, usare un cavo di estensione che supporta l'USB 2.0.

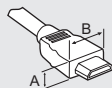

* $A \leq 10$ mm

* $B \leq 18$ mm

Modulo CI

Consente la visione dei servizi codificati (a pagamento) in modalità TV digitale. (In base al modello)

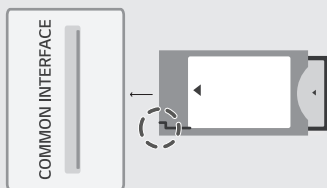

✓ Nota



- Verificare che il modulo CI sia inserito nella **COMMON INTERFACE** nel verso corretto. Se il modulo non è inserito nel modo corretto, possono verificarsi danni alla TV e alla **COMMON INTERFACE**.
- Se il TV non visualizza o riproduce alcun contenuto video e audio quando è collegata la funzione CAM (modulo di accesso condizionale) con CI+ (Interfaccia comune plus), contattare l'operatore del servizio terrestre/via cavo/satellitare.

IR Blaster

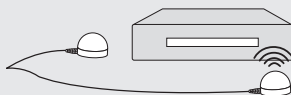
Tramite IR Blaster è possibile controllare il decoder (cavo/satellite/IP/OTT), il lettore Blu-ray/DVD, la soundbar, le console per videogiochi e così via.



✓ Nota

- Collegare il cavo IR Blaster all'apposita porta della TV.
- Posizionare entrambe le estremità dell'IR Blaster davanti al dispositivo esterno, come mostrato nell'immagine seguente.
- Utilizzare le impostazioni universali del Telecomando per controllare il dispositivo.
Andare su  →  → [Generale] → [Dispositivi] → [Dispositivi Esterni] → [Impostazioni del Telecomando].
- Fissare l'IR Blaster con il nastro 3M fornito.

Dispositivi esterni

È possibile collegare i seguenti dispositivi esterni: Lettori Blu-ray, ricevitori HD, lettori DVD, videoregistratori, impianti audio, periferiche di archiviazione USB, PC, console di gioco e altri dispositivi esterni.

✓ Nota

- Il collegamento del dispositivo esterno può variare in base al modello.
- Collegare i dispositivi esterni al televisore a prescindere dall'ordine della porta del televisore.
- Per registrare un programma televisivo su un registratore Blu-ray/DVD o su un VCR, collegare il cavo di ingresso del segnale al televisore tramite un registratore DVD o VCR. Per ulteriori informazioni sulla registrazione, consultare il manuale fornito in dotazione con il dispositivo collegato.
- Consultare il manuale dell'apparecchiatura esterna per le istruzioni operative.
- Se si collega una console per videogiochi alla TV, utilizzare il cavo fornito con il dispositivo.
- In modalità PC, possono essere presenti interferenze relative alla risoluzione, schemi verticali, contrasto o luminosità. In caso di interferenze, modificare la modalità PC impostando un'altra risoluzione o modificando la frequenza di aggiornamento oppure regolare luminosità e contrasto sul menu [Immagine] finché non si ottiene un'immagine nitida.
- A seconda della scheda grafica utilizzata, alcune impostazioni di risoluzione potrebbero non essere adatte alla modalità PC.
- Se i contenuti ULTRA HD vengono riprodotti sul PC, il video o l'audio potrebbero interrompersi a seconda delle prestazioni del PC in uso.
- Quando si stabilisce una connessione tramite una rete LAN cablata, utilizzare un cavo CAT 7. (Solo se è presente la porta LAN.)

6 Risoluzione dei problemi

Impossibile controllare la TV con il Telecomando.	<ul style="list-style-type: none">• Controllare il sensore del Telecomando sul prodotto e riprovare.• Verificare la presenza di eventuali ostacoli tra il televisore e il Telecomando.• Controllare che le batterie siano ancora cariche e correttamente inserite (⊕ su ⊕, ⊖ su ⊖).
Non viene visualizzata alcuna immagine e non è prodotto alcun suono.	<ul style="list-style-type: none">• Controllare che la TV sia accesa.• Verificare che il cavo di alimentazione sia collegato ad una presa a muro.• Verificare se esiste un problema nella presa a muro collegando altri prodotti.
La TV si spegne improvvisamente.	<ul style="list-style-type: none">• Controllare le impostazioni di controllo dell'alimentazione. L'alimentazione potrebbe essere stata interrotta.• Controllare se la funzione di spegnimento automatico è attivata nelle impostazioni del timer.• In mancanza del segnale, il televisore si spegne automaticamente dopo 15 minuti di inattività.
Quando si collega il televisore a un PC (HDMI), non viene rilevato alcun segnale.	<ul style="list-style-type: none">• Spegnerne/accendere la TV utilizzando il Telecomando.• Ricollegare il cavo HDMI.• Riavviare il PC con la TV accesa.
Problemi di visualizzazione	<ul style="list-style-type: none">• Se il prodotto risulta freddo al tatto, si potrebbe verificare un leggero "tremolio" all'accensione. Si tratta di un effetto normale, che non indica un malfunzionamento del prodotto.• Questo pannello è un prodotto avanzato che contiene milioni di pixel. È possibile vedere sul pannello minuscoli puntini neri e/o altri puntini dai colori vivaci (bianco, rosso, blu o verde) delle dimensioni di 1 ppm. Ciò non indica un malfunzionamento e non incide sulle prestazioni e l'affidabilità del prodotto. Questo fenomeno si verifica anche in prodotti di terze parti e non dà diritto alla sostituzione del prodotto o a risarcimenti.• La luminosità e il colore del pannello possono differire a seconda della posizione di visione (sinistra/destra/alto/basso). Il fenomeno è dovuto alle caratteristiche del pannello. Non ha nulla a che vedere con le prestazioni del prodotto e non indica malfunzionamento.• La luce bianca LED del supporto potrebbe lampeggiare alternandosi con un altro colore. Ciò indica un problema nella modifica dell'altezza dello schermo. Se il problema persiste, controllare la presenza di oggetti estranei attorno allo schermo prima di contattare il centro assistenza (informare l'addetto del centro assistenza del colore della luce LED lampeggiante). 
Suoni e rumori prodotti dal televisore	<ul style="list-style-type: none">• “Crack”: Il crack che si avverte quando si guarda o si spegne il televisore è generato dalla contrazione termica della plastica causata dalla temperatura e dall'umidità. Questo rumore è comune nei prodotti che prevedono la deformazione dovuta ad agenti termici.• Ronzio del pannello o dei circuiti elettrici: Il circuito di commutazione ad alta velocità produce un leggero rumore dovuto al passaggio di una grande quantità di energia elettrica necessaria per il funzionamento del prodotto. Il rumore varia a seconda del prodotto. Il suono generato non incide sulle prestazioni e l'affidabilità del prodotto.



- Accertarsi di rimuovere eventuale acqua o detergente in eccesso strizzando il panno.
- Non spruzzare acqua o detergente direttamente sullo schermo del TV.
- Accertarsi di spruzzare la quantità giusta di acqua o detergente su un panno asciutto per pulire lo schermo.

Pulizia e manutenzione

- Fare attenzione al panno per la pulizia, in quanto il lubrificante usato negli ingranaggi potrebbe macchiarlo.

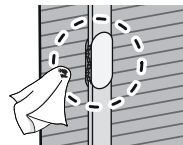

7 Specifiche tecniche

(A seconda del paese)

Specifiche relative alle trasmissioni				
	TV digitale			TV analogica
Sistema televisivo	DVB-T/T2 DVB-C DVB-S/S2			PAL B/B, PAL B/G, PAL D/K, PAL-I, SECAM B/G, SECAM D/K, NTSC-M
Copertura programma	DVB-S/S2 ¹⁾	DVB-C ¹⁾	DVB-T/T2 ¹⁾	46 ~ 862 MHz
	950 ~ 2.150 MHz	46 ~ 890 MHz	VHF III : 174 ~ 230 MHz UHF IV : 470 ~ 606 MHz UHF V : 606 ~ 862 MHz S Banda II : 230 ~ 300 MHz S Banda III : 300 ~ 470 MHz	
Numero massimo di programmi memorizzabili	6.000		3.000	
Impedenza antenna esterna	75 Ω			
Modulo CI (L x A x P)	100,0 mm x 55,0 mm x 5,0 mm			

1) È supportato solo il modello DVB-T2/C/S2.

Specifiche del modulo wireless (LGSBWAC92)	
LAN wireless (IEEE 802.11a/b/g/n/ac)	
Gamma di frequenza	Potenza in uscita (Max.)
Da 2.400 a 2.483,5 MHz	18 dBm
Da 5.150 a 5.725 MHz	18 dBm
Da 5.725 a 5.850 MHz	12 dBm
Bluetooth	
Gamma di frequenza	Potenza in uscita (Max.)
Da 2.400 a 2.483,5 MHz	8 dBm

Dal momento che i canali della banda possono variare in base al paese, l'utente non può modificare o regolare la frequenza operativa. Questo prodotto è configurato in base alla tabella di frequenza regionale.

Nel rispetto della salute dell'utente, questo dispositivo deve essere installato e utilizzato a una distanza minima di 20 cm dal corpo umano.

Condizioni ambientali

Temperatura di funzionamento	Da 0 °C a 40 °C
Umidità di funzionamento	Inferiore all'80 %
Temperatura di stoccaggio	Da -20 °C a 60 °C
Umidità di stoccaggio	Inferiore all'85 %

- Per informazioni circa l'alimentazione e il consumo energetico, consultare l'etichetta prodotto posta sul retro.
 - Il consumo energetico tipico è misurato in conformità allo standard IEC 62087 o alle normative in materia di energia di ciascun paese.
 - * In alcuni modelli, l'etichetta è posta all'interno del coperchio del terminale di collegamento di dispositivi esterni.
 - * A seconda del modello o del paese, l'etichetta potrebbe non indicare il consumo energetico tipico.

Informazioni avviso software Open Source

Per ottenere il codice sorgente contenuto in questo prodotto secondo quanto consentito dalle licenze GPL, LGPL, MPL e altre licenze Open Source, visitare <https://opensource.lge.com>.

In aggiunta al codice sorgente, sono disponibili per il download tutti i termini di licenza, le esclusioni di responsabilità e le relative note di copyright. LG Electronics fornirà anche il codice open source su CD-ROM su richiesta tramite e-mail all'indirizzo opensource@lge.com addebitando il costo delle spese di distribuzione (ad esempio il costo di supporti, spedizione e gestione).

L'offerta è valida per un periodo di tre anni a partire dalla nostra ultima spedizione di questo prodotto. L'offerta è valida per gli utenti che avranno ricevuto queste informazioni.

Licenze

HDMITM
HIGH-DEFINITION MULTIMEDIA INTERFACE

HEVC AdvanceTM
Covered by patents at patentlist.accessadvance.com

QUICKSET[®]

(Solo modelli che supportano Il Telecomando Puntatore)

8 Precauzioni per la protezione dello schermo OLED TV

A differenza dei normali TV LED o LCD, OLED TV produce immagini in grado di emettere luce per ogni pixel, ottenendo un nero perfetto e delle immagini nitide senza sfocatura.

A causa dell'utilizzo di materiali organici per ottenere immagini di alta risoluzione, negli schermi OLED si potrebbe manifestare un fenomeno di ritenzione dell'immagine, fenomeno che potrebbe diventare persistente. Questo fenomeno si può verificare in tutti i pannelli OLED, e nonostante le modalità immagine consigliate riducano il rischio di ritenzione della stessa, la tecnologia attuale non è in grado di impedire del tutto che ciò si verifichi.

Visualizzare un'immagine statica sullo schermo per un lungo periodo o visualizzare ripetutamente la stessa immagine può causare ritenzione dell'immagine, fenomeno comune nei pannelli OLED dovuto alla natura del prodotto. Questo prodotto è dotato di una funzione di protezione dello schermo. Evitare di visualizzare immagini che potrebbero causare la ritenzione dell'immagine e seguire le raccomandazioni.

Immagini che potrebbero causare la ritenzione dell'immagine

- Immagini con aree di colore nero visualizzate a sinistra, a destra, in alto o in basso nello schermo.
- Immagini con rapporto d'aspetto di 4:3 o 21:9.
- Immagini che restano fisse a lungo, come ad esempio i numeri dei canali, i loghi delle stazioni, l'icona della console di videogiochi, il menu del decoder, ecc.
- Altre immagini fisse o immagini visualizzate ripetutamente.

Eeguire [Pulizia Pixel] per proteggere lo schermo OLED TV







OLED TV dispone della funzione Pulizia Pixel, che controlla lo stato dello schermo e previene la ritenzione dell'immagine. Questa funzione si attiva automaticamente quando il TV è spento dopo 4 ore di uso consecutivo (al giorno) o dopo 2.000 ore di uso consecutivo (all'anno).

Mentre viene eseguita questa funzione, potrebbero apparire delle linee orizzontali in alto e in basso sullo schermo.

La funzione Pulizia Pixel viene eseguita per circa 1 ora e richiede che il cavo di alimentazione e l'alimentazione principale siano collegati al televisore.

- Per attivare la funzione manualmente, premere il pulsante  sul telecomando, andare a  → [Sostegno] → [OLED Care] → [OLED Panel Care] e premere [Pulizia Pixel].

Indicazioni per ridurre il rischio di ritenzione dell'immagine

Quando il televisore rimane acceso per molto tempo, premere il pulsante  sul telecomando, andare a  → [Immagine] → [Selezione Modalità] e impostare la modalità su **APS**, quindi andare a [Impostazioni Avanzate] → [Luminosità] e impostare [Luminosità Pixel OLED] a un livello più basso. Inoltre, premere il pulsante  sul telecomando, andare a  → [Sostegno] → [OLED Care] → [OLED Panel Care], [Regola Luminosità Logo] e impostare il valore su [Alto]. Quando si visualizzano immagini con bande nere a sinistra, a destra, in alto o in basso sullo schermo, per rimuoverle premere il pulsante  sul telecomando, quindi premere  e andare a [Immagine] → [Rapp. d'aspetto] → [Selezione Utente] → [Zoom verticale] o [Zoom 4x].

Disattivare la barra dei menu per la configurazione dei dispositivi, come ad esempio il decoder, per evitare che venga visualizzata sullo schermo per molto tempo.

✔ Nota

- Quando sullo schermo è presente un'immagine fissa per un periodo prolungato, la luminosità viene automaticamente ridotta e viene ripristinata quando i contenuti sullo schermo cambiano. Questa è una funzione standard che serve a prevenire il fenomeno di ritenzione dell'immagine.

LG SIGNATURE

Il modello e il numero di serie del prodotto si trovano sul retro e su un lato del prodotto. Annotarli qui di seguito nel caso in cui fosse necessario contattare l'assistenza.

Modello _____

N. di serie _____