

KASUTUSJUHEND

Ohutus ja viited

(LED TV*)

* LG LED TV kasutab LED-taustavalgusega LCD-ekraani.

Enne seadme kasutamist lugege see kasutusjuhend hoolikalt läbi ning hoidke see hilisemaks kasutamiseks alles.

24TQ510S	27TQ615S	28TQ515S
24TQ520S	27TQ625S	28TQ525S
		28LQ515S
		28LQ525S

SISUKORD

ETTEVAATUSABINÕUD -----	3
LITSENTSID -----	7
TEAVE AVATUD LÄHTEKODIGA TARKVARA MÄRKUSE KOHTA -----	7
ETTEVALMISTAMINE -----	7
MÜÜAKSE ERALDI -----	8
TELERI TÕSTMINE JA TRANSPORTIMINE --	8
TELERI SEADISTAMINE -----	9
NUPU KASUTAMINE -----	9
LAUALE PAIGALDAMINE -----	10
SEINALE PAIGALDAMINE -----	11
ÜHENDUSED (TEATED) -----	12
KAUGJUHTIMISPULT -----	13
KASUTUSJUHEND -----	14
HOOLDUS -----	15
VEAOTSING -----	15
TEHNILISED ANDMED -----	16

ETTEVAATUSABINÕUD

Palun lugege enne toote kasutamist need ettevaatusabinõud hoolikalt läbi.

HOIATUS

Kui eirate hoiatusteadet, võite saada tõsiselt viga ja seada end õnnetuse- või surmaohtu.

ETTEVAASTUS

Selle eiramine võib kaasa tuua kergemaid kehavigastusi või põhjustada seadme katkiminemise.

Ettevaatusabinõud teleri paigaldamisel

HOIATUS

- Hoidke teler eemal soojusallikatest, nagu näiteks elektrisoojendid.
 - ▶ Võib tekkida elektrilööki, tulekahju, talitlushäire või deformatsioon.
- Vältige niiskusvastase pakkematerjali ja vinüülpakendi sattumist laste kätte.
 - ▶ Niiskusvastased materjalid on allaneelamisel tervisele ohtlikud. Allaneelamise korral tuleb kutsuda esile oksendamine ja pöörduda haiglasse. Lisaks võib vinüülpakend põhjustada lämbumist. Vältige selle sattumist laste kätte.
- Ärge asetage raskeid esemeid tootele ega istuge sellel.
 - ▶ Kui toode variseb kokku või on maha kukkunud, võite viga saada. Erilisel tuleb silmas pidada lapsi.
- Ärge jätke toite- või signaalkaablit käidavale teele.
 - ▶ Mõödakõndija võib takerduda, mis omakorda võib põhjustada elektrilööki, tulekahju, toote riket või vigastusi.

- Paigaldage toode kuiva ja puhtasse kohta.
 - ▶ Tolm ja niiskus suurendavad elektrilöögi, tulekahju ja toote talitlushäirete ohtu.
- Kui tunnete suitsu või muid lõhnasid või kuulete veidrat heli, tõmmake toitekaabel välja ning võtke ühendust teeninduskeskusega.
 - ▶ Kui jätkate töötamist ilma vastavaid meetmeid rakendamata, siis võib see põhjustada elektrilöögi või tulekahju.
- Toote kukkumisel või katkise korpuse korral tuleb see välja lülitada ning toitejuhe pistikupesast välja tõmmata.
 - ▶ Kui jätkate töötamist ilma vastavaid meetmeid rakendamata, siis võib see põhjustada elektrilöögi või tulekahju. Võtke ühendust klienditeenindusega.
- Veenduge, et läheduses olevad esemed ei saa telerile kukkuda ega seda muul moel vigastada. Teleri ekraani ei tohi mänguasjade ega muude esemetega visata.
 - ▶ See võib põhjustada kehavigastusi, toote talitlushäireid või rikkuda selle ekraani.
- Veenduge, et toode ei saa välisseadmega ühendamisel maha kukkuda.
 - ▶ See võib põhjustada kehavigastusi ja/või rikkuda toote.
- Kui ühendate toote videomängusüsteemiga, tuleb jätta nende vahele ekraani neljakordse diagonaalmõõdu suurune vahemaa.
 - ▶ Kui toode kukub lühikeste kaablite tõttu ümber, võib see põhjustada kehavigastusi või rikkuda toote.
- Pikaajaline liikumatu kujutis ekraanil võib kahjustada ekraani ja põhjustada kujutise "sissepõlemist". Toote pika tööea tagamiseks kasutage ekraanisäästjat või järelkujutise vältimisfunktsiooni või lülitage teler välja, kui seda ei vaadata. "Sisepõlenud" kujutisest tingitud defekte ja kõike muud sellega seonduvad garantii korras ei remondita.
- Ärge paigaldage toodet seinale, kui toode võib õli või õliuduga kokku puutuda.
 - ▶ See võib toodet kahjustada ning põhjustada toote mahakukkumist.

ETTEVAATUST

- Veenduge, et toote ventilatsiooniava ei ole blokeeritud. Paigaldage toode sobivasse avarasse kohta (rohkem kui 100 mm seinast).
 - ▶ Kui paigaldate toote seinale liiga lähedale, võib see deformeeruda või võib tekkida tulekahju seesmise kuumuse tõttu.
- Ärge blokeeri toote ventilatsiooniava laudlina ega kardinatega.
 - ▶ Toode võib seesmise ülekuumenemise tõttu deformeeruda või põlema süttida.
- Paigaldage seade ühetasasele ja stabiilsele pinnale, kus on kindel, et toode ei kuku.
 - ▶ Kui toode kukub maha, võib see puruneda ning võite ka ennast vigastada.
- Paigaldage toode kohta, kus pole elektromagnetväliseid.
- Hoidke toodet eemal otsesest päikesevalgusest.
 - ▶ Toode võib viga saada.
- Kui te installite toote kohta, mis ei vasta soovitatud tingimustele, siis võib see põhjustada tõsist kahju toote pildikvaliteedile, elueale ja väljanägemisele. Enne installimist küsige järele LGst või kvalifitseeritud installijalt. See hoiatus kehtib koha puhul, kus on palju peent tolmu või õliudu, kus kasutatakse keemilisi aineid, kus temperatuur on väga kõrge või madal, kus on palju niiskust või kus toode on tõenäoliselt sisselülitatud pika aja vältel (lennu- ja rongijaam); hoiatuse mittejärgimine muudab garantii kehtetuks.
- Ärge paigaldage toodet viletsa ventilatsiooniga kohta (raamaturiiulile, kappi) või õue ning ärge asetage seda padjale või vaibale.
- Lisaks ärge paigaldage seadet soojenevate objektide, näiteks valgustite, lähedusse.

Ettevaatusabinõud vahelduvvooluadapteri ja elektritoite kasutamisel

HOIATUS

- Kui tootesse (teler, monitor, toitejuhe või vahelduvvooluadapter) satub vett või muid võõraaineid, ühendage toitejuhe kohe lahti ja võtke ühendust hoolduskeskusega.
 - ▶ Vastasel korral võib toote kahjustamine põhjustada tulekahju- või elektrilöögiohtu.
- Ärge puudutage toitepistikut ega vahelduvvooluadapterit märgade kätega. Kui pistiku tihvtid on märjad või märdunud, tuleb need enne kasutamist puhastada ja kuivatada.
 - ▶ Vastasel juhul võib see põhjustada tulekahju- või elektrilöögiohtu.
- Veenduge, et toitejuhe on korralikult vahelduvvooluadapteriga ühendatud.
 - ▶ Lõdvalt ühendatud toitejuhe võib põhjustada tulekahju- või elektrilöögiohtu.
- Kasutage kaasasolevaid või ettevõtte LG Electronics, Inc. poolt heakskiidetud toitejuhet ja vahelduvvooluadapterit.
 - ▶ Heakskiitmata osade kasutamine võib põhjustada tulekahju- või elektrilöögiohtu.
- Toitejuhtme eemaldamisel pistikupesast tõmmake alati pistikut. Ärge väänake toitejuhet jõuga.
 - ▶ Toitekaabel võib viga saada, mis võib omakorda soodustada elektrilöögi või tulekahju ohtu.
- Ärge astuge toitejuhtmele ega vahelduvvooluadapterile ega asetage neile raskeid esemeid (elektroonikaseadmed, rõivad jne). Olge tähelepanelik, et te ei kahjustaks toitejuhet ega vahelduvvooluadapterit teravate esemetega.
 - ▶ Kahjustunud toitejuhe võib põhjustada tulekahju- või elektrilöögiohtu.
- Ärge võtke toitejuhet ega vahelduvvooluadapterit osadeks lahti ning ärge remontige ega parandage neid.
 - ▶ See võib põhjustada tulekahju- või elektrilöögiohtu.

- Veenduge, et toitejuhe on sisestatud maandusega pistikupessa.
 - ▶ Te võite saada surmava elektrilöögi või vigastada.
- Kasutage toodet ainult ettenähtud pingel.
 - ▶ Võite saada elektrilöögi või kahjustada toodet.
- Äikesetormi ajal ei tohi katsuda toitejuhet ega signaalkaablit, kuna see võib olla ohtlik.
 - ▶ Võite saada elektrilöögi.
- Ärge ühendage ühte pistikupessa mitut pikendusjuhet, elektriseadet või elektrisoojendit. Kasutage arvuti jaoks mõeldud maandusklemmiga pikendusseadet.
 - ▶ Ülekuumenemise tagajärjel võib tekkida tulekahju.
- Ärge puudutage toitekaablit märgade kätega. Lisaks, kui kaabli kontakt on märg või tolmuga kattunud, kuivatage toitekaabel või eemaldage tolm.
 - ▶ Te võite saada surmava elektrilöögi liigse niiskuse tõttu.
- Kui te toodet pikema aja vältel ei kasuta, eraldage see vooluvõrgust.
 - ▶ Tolmuga kattumine võib põhjustada tulekahju ning isolatsiooni kahjustamine võib põhjustada elektrileket, elektrilööki või tulekahju.
- Ühendage toitekaabel korralikult.
 - ▶ Halvasti ühendatud toitekaabel võib põhjustada tulekahju.
- Ärge sisestage toitekaablisse elektrit juhtivaid esemeid (näiteks metallist söögipulkasid), kui kaabli teine ots on ühendatud pistikupessa. Samuti ärge katsuge toitekaablit vahetult pärast selle ühendamist pistikupessa.
 - ▶ Võite saada elektrilöögi.
- Kasutage toote vooluvõrgust eraldamiseks lülitusseadet.
- Veenduge, et teler on paigaldatud lähedal asuvasse ja hõlpsasti ligipääsetavasse pistikupessa.
- Kui teler on ühendatud pistikupessa, ei eraldata toidet toote väljalülitamisel.

ETTEVAATUST

- Hoidke pistikupessa, vahelduvvooluadapter ja toitepistikut tihvtid alati tolmust jms puhtana.
 - ▶ See võib põhjustada tulekahjuohtu.
- Ärge lülitage seadet toitekaabli samas toodes kasutuses.
 - ▶ Teler võib viga saada.
- Kasutage vaid seadmega komplektis olnud toitejuhet. Enne mõne teise toitejuhtme kasutamist tehke kindlaks, et tegemist on kehtivate standardite järgi sertifitseeritud tootega, juhul kui seda ei taga varustaja. Kui toitejuhe on mingil moel defektnine, võtke asendusjuhtme saamiseks ühendust tootja või lähima volitatud remonditeenuse pakkujaga.

Ettevaatusabinõud teleri transportimisel

HOIATUS

- Veenduge, et teler on välja lülitatud.
 - ▶ Võite saada elektrilöögi või vigastada telerit.
- Enne teleri transportimist tuleb eemaldada kõik juhtmed.
 - ▶ Võite saada elektrilöögi või vigastada telerit.
- Veenduge, et paneel on esiküljega ettepoole ning hoidke seda liigutamiseks mõlema käega. Kui toote maha pillate, võib kahjustatud seade põhjustada elektrilöögi või tulekahju. Paranduste teostamiseks võtke ühendust volitatud teeninduskeskusega.
- Veenduge, et toode on välja lülitatud, juhe on vooluvõrgust väljas ja kaablid eemaldatud. Suurema seadme kandmiseks võib vaja 2 kahte või rohkemat inimest. Ärge toetage seadme esipaneeli vastu ega avaldage sellele survet.

ETTEVAATUST

- Veenduge, et teler ei saa transportimisel põrutada.
 - ▶ Võite saada elektrilöögi või vigastada telerit.
- Ärge visake pakendit ära. Kasutage seda toote transportimisel.

Ettevaatusabinõud teleri kasutamisel

! HOIATUS

- Ärge võtke seadet lahti, parandage ega muutke seda ise.
 - ▶ Esineb tulekahju või elektrilöögi oht.
 - ▶ Pöörduge teeninduskeskusse toote kontrollimiseks, kalibreerimiseks või parandamiseks.
- Äikesetormi ajal või kui teler jäetakse pikemaks ajaks valveta, ühendage see seinakontaktist lahti.
- Vältige vee sattumist telerisse.
 - ▶ Esineb tulekahju või elektrilöögi oht.
- Ärge pöürutage telerit ega kriimustage ekraani ja külgi vastu metallist esemeid.
 - ▶ Võite kahjustada teleri ekraani.
- Vältige kõrget temperatuuri ja niiskust.

! ETTEVAATUST

- Ärge asetage telerile kergesti süttivaid aineid ega hoidke neid teleri läheduses.
 - ▶ Hooletu ümberkäimine süttimisohlike ainetega võib kaasa tuua plahvatuse või tulekahju.
- Toote puhastamiseks tõmmake voolujuhe välja ning pühkige toodet õrnalt pehme lapiga, et vältida selle kriimustamist. Ärge kasutage puhastamiseks märja lappi ega pihustage vett või muid vedelikke otse tootele. See võib põhjustada elektrilöögi. (Ärge kasutage selliseid keemilisi aineid nagu benseen, värvilahusti või alkohol.)
- Teleri vaatamisel tehke aeg-ajalt paus ja puhake silmi.
- Hoidke teler alati puhtana.
- Teleri vaatamisel leidke mugav ja loomulik kehaasend ning vältige pinges lihaseid.
- Kui olete telerit pikka aega kasutanud, tehke paus.
- Ärge vajutage ekraanile tugevalt käe ega terava esemega (nt küüne, pliatsi või pastakaga) ega kriimustage ekraani.
- Ärge olge teleri ekraanile liiga lähedal.
 - ▶ Kui olete ekraanile liiga lähedal, võite kahjustada oma silmi.

- Seadistage kasutusjuhendi abil sobiv eraldusvõime ja värskendussagedus.
 - ▶ Vastasel juhul võite kahjustada oma silmi.
- Toote puhastamisel kasutage kvaliteetset puhastusvahendit. (Ärge kasutage benseeni, lahustit või alkoholi.)
 - ▶ Võite telerit vigastada.
- Mitte lasta kokku puutuda tilkuvate või pritsivate vedelikega, mitte asetada vedelikuga täidetud esemeid, nt vaase, tasse jne, seadme peale (nt seadme kohale riulitele).
- Akuga mudelite puhul, see seade on varustatud kaasaskantava akuga. Aku asendamisel valet tüüpi akuga kaasneb tule- või plahvatusoht.
- Patareid tuleb hoida eemale liigsest kuumusest. Näiteks otsesest päikesevalgusest, avatud leegiga kaminast ja elektrisoojendist.
- ÄRGE asetage mittetaaslaetavaid patareid laadimisseadmesse.
- Kõrvklappide pikaajaline kasutamine või valjult kuulamine võib teie kuulmist kahjustada.
- Piserdage vett 2 kuni 4 korda pehme lapile ning puhastage esiraam, pühkides lapiga ainult ühes suunas. Liiga palju niiskust tekitab plekke.

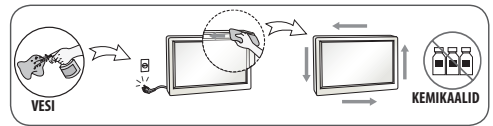

- Ärge kasutage monitori läheduses kõrgepingeseadmeid. (nt elektriline sääsevõrk).
 - ▶ Monitori töös võib elektrilöögi tõttu esineda häireid.

Seinale paigaldamine

- ÄRGE paigaldage seda toodet ise, kuna võite end vigastada või toodet kahjustada. Võtke ühendust tootja poolt volitatud teeninduspersonaliga.

LITSENTSID

Toetatavad liitsensid sõltuvad mudelist. Lisateavet liitsenside kohta leiate aadressilt www.lg.com.



TEAVE AVATUD LÄHTEKOODIGA TARKVARA MÄRKUSE KOHTA

Selles tootes olevate GPL, LGPL, MPL ja muude lähtekoodi avaldamise kohustusega vabataarkvaraliitsenside alusel lähtekoodi saamiseks ning ligipääsuks kõigile viidatud litsentsitingimustele, autoriõiguste teadetele ja muudele asjakohastele dokumentidele külastage palun veebisaiti <https://opensource.lge.com>.

LG Electronics pakub teile avatud lähtekoodi CD-plaadil hinnaga, mis katab selle levitamise seotud kulud, nagu andmekandja kulud, tarnimise ja käsitsemise kulud, ning mille saate tellida, saates e-kirja aadressile opensource@lge.com.

See pakkumine kehtib kõigile, kellele see teave edastati, kolm aastat pärast selle toote viimast tarnimist.

ETTEVALMISTAMINE

! MÄRKUS

- Teie teler võib erineda pildil olevast.
- Teie teleri OSD (On Screen Display – ekraanikuva) võib juhendis näidatust veidi erineda.
- Kasutatavad menüüd ja valikud võivad sõltuvalt sisendallikast ja tootemudelist erineda.
- Tulevikus võime sellesse telerisse täiendavaid funktsioone lisada.
- Energiatarbimise vähendamiseks võib teleri lülitada ooterežiimi. Kui telerit pole pikemat aega plaanis vaadata, tuleks see energiasäästmiseks välja lülitada.
- Teleri kasutamisele kulub oluliselt vähem energiat, kui vähendada pildi heledust; selle tulemusel vähenevad teleri kasutamisega seotud üldised kulud.
- Tootekomplekti kuuluvad elemendid sõltuvad mudelist.
- Toote tehnilisi andmeid või selle kasutusjuhendi sisu võidakse toote funktsioonide uuendamise tõttu muuta sellest eelnevalt teavitamata.
- Optimaalse ühenduse tagamiseks peaksid HDMI- ja USB-seadmete kaablite sooned olema vähem kui 10 mm paksused ja 18 mm laiused. Kui USB-kaabel või -mälpulk ei sobi teleri USB-pessa, kasutage USB 2.0 toega pikenduskaablit.

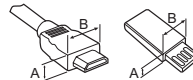

*A ≲ 10 mm

*B ≲ 18 mm

- Kasutage sertifitseeritud kaablit, millele on kinnitatud HDMI logo. Kui te ei kasuta sertifitseeritud HDMI-kaablit, ei pruugita ekraanil pilti kuvada või võib esineda viga ühenduse loomisel.
- Soovituslikud HDMI-kaabli tüübid
 - Kaabel Ultra High-Speed HDMI[®] /™ (3 m või lühem)

⚠ ETTEVAATUST

- Ohutuse ja toote pika kasutusea tagamiseks ärge kasutage heakskiitmata tarvikuid.
- Garantii ei hüvita heakskiitmata tarvikute kasutamisest põhjustatud kahjustusi või vigastusi.

MÜÜAKSE ERALDI

Eraldi müüdvaid elemente võidakse kvaliteedi parendamiseks eelnevalt teavitamata vahetada või muuta. Nende esemete ostmiseks pöörduge edasimüüja poole. Need seadmed töötavad vaid teatud mudelitega.

Sõltuvalt tootefunktsioonide uuendamisest, tootja soovist või tegevuspoliitikast võidakse mudelinime või disaini muuta.

Liikumistundlik kaugjuhtimispuult

Kontrollige traadita mooduli tehniliste andmete alt, kas teie teleri mudel toetab Bluetoothi, et teha kindlaks, kas seda saab liikumistundliku kaugjuhtimispuuldiga kasutada.

TELERI TÕSTMINE JA TRANSPORTIMINE

Enne teleri transportimist või tõstmist tutvuge järgmiste juhistega, et vältida teleri kriimustamist või kahjustamist ja teleri tüübist ja suuruselt hoolimata tagada selle ohutu transport.

- Soovitame telerit transportida müügikomplekti kuulunud karbis või pakendis.
- Enne teleri transportimist või tõstmist eraldage toitejuhe ja kõik kaablid.
- Telerit hoides peab ekraan olema kahjustamise vältimiseks teist eemale suunatud.
- Hoidke tugevalt kinni teleri raami üla- ja alaosast. Ärge hoidke kinni ekraanist, kõlaritest ega kõlarite iluvõrealast.

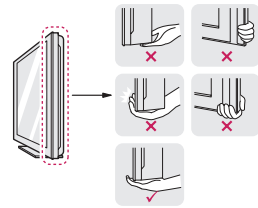

- Telerit transportides ärge raputage seda ega laske sel liigselt vibreerida.
- Telerit transportides hoidke seda püsti, ärge keerake telerit külili ega kallutage seda vasakule või paremale.



- Ekraani kahjustamise vältimiseks ärge kasutage raami korpuse painutamiseks liigset jõudu.

⚠ ETTEVAATUST

- Vältige alati ekraani puudutamist, kuna see võib ekraani kahjustada.
- Ärge hoidke telerit statiivi korpusest (või statiivi alusest) tagurpidi, kuna see võib maha kukkuda ning katki minna või teid vigastada.
- Olge teleri käsitlemisel ettevaatlik, et väljaulatuvat juhtpuldil nuppu mitte kahjustada. (Sõltub mudelist)

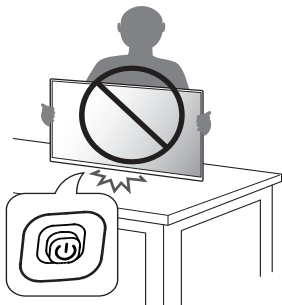

NUPU KASUTAMINE

- Saate telerit juhtida vajutades nuppu.
- Teie teler võib erineda pildil olevast.

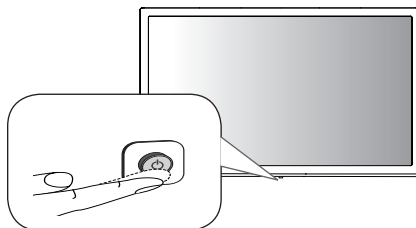





Põhifunktsioonid

	Toide Sisse (Vajutage)
	Toide Välja ¹ (Vajutage ja hoidke all)
	Menüü juhtimine (Vajutage ²)
	Menüü valik (Vajutage ja hoidke all ³)

- 1 Kõik töötavad rakendused suletakse.
- 2 Menüüs navigeerimiseks vajutage sisselülitatud teleril seda nuppu korra.
- 3 Selle funktsiooni kasutamiseks tuleb avada menüü juhtfunktsioonid.

Menüü kohandamine

Kui teler on sisse lülitatud, vajutage üks kord nuppu. Saate menüü elemente nupuga reguleerida.

	Lülitab teleri välja.
	Vahetab sisendallikat.
	Reguleerib helitugevust.
	Salvestatud programmide või kanalite sirvimine.

TELERI SEADISTAMINE

⚠ ETTEVAATUST

- Ekraani kriimustuste eest kaitsmiseks asetage ekraan statiivi teleri külge monteerimisel pehmendatud lauale või tasasele pinnale.
- Ärge kandke toote kokkupanemisel kruviosadele võõraid (õli, määrdeained jne). (See võib toodet kahjustada.)

! MÄRKUS

- Enne teleri seinale paigaldamist eemaldage alus statiivi kinnitamise toimingut vastupidises järjestuses.

LAUALE PAIGALDAMINE

- Teie teler võib erineda pildil olevast.
- 1 Tõstke ja kallutage teler laual püstisesse asendisse.
 - Õige ventileerimise tagamiseks jätke sein ja seadme vahele 100 mm (minimaalselt) suurune vahe.

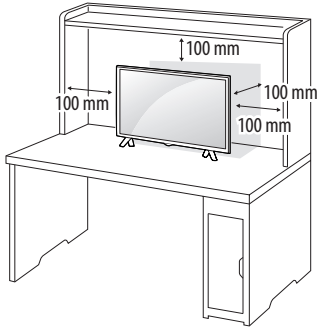

- 2 Ühendage vahelduv- ja alalisvoolu adapter ja toitejuhe sein pistikupessa.

⚠ ETTEVAATUST

- Ärge paigaldage telerit kütteseadmete lähedusse, kuna see võib põhjustada tulekahju või muid kahjustusi.
- Veenduge, et te ühendate teleri AC/DC-adapteriga enne, kui ühendate teleri pistiku seinapistikupessa.

Kensingtoni turvasüsteemi kasutamine (valikuline)

(See funktsioon ei ole kõigi mudelitega kasutatav.)

- Teie teler võib erineda pildil olevast.
- Kensingtoni turvasüsteemi pistmik paikneb teleri tagaküljel. Lisateavet paigaldamise ja kasutamise kohta leiate Kensingtoni turvasüsteemiga kaasas olevast kasutusjuhendist või aadressilt <http://www.kensington.com>. Ühendage Kensingtoni turvasüsteemi kaabel teleri ja laua vahel.

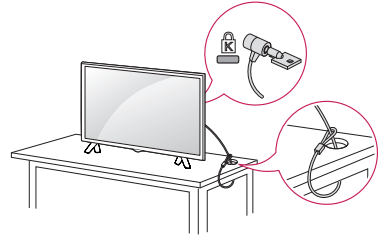

! MÄRKUS

- Kensingtoni turvasüsteem on valikuline lisaseade. Täiendavaid tarvikuid saate hankida elektroonikapoodidest.

SEINALE PAIGALDAMINE

Parema ventilatsiooni tagamiseks jätke mõlema külje ja seina vahele ligikaudu 100 mm. Üksikasjalikke paigaldusjuhiseid saate edasimüüjalt, vt valikulise kaldseinapaigalduse ja häälestuse juhend.

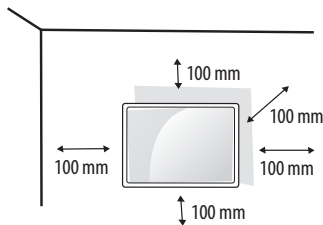

Kui soovite paigutada teleri seinale, kinnitage seinakinnitusliides (lisaseadmed) teleri tagaküljele.

Kui paigaldate seadet seinakinnitusliidesega (lisaseadmed), kinnitage see mahakukkumise vältimiseks hoolekalt.

- 1 Standardist pikemate kruvide korral on oht teleri sisemust vigastada.
- 2 Valede kruvide kasutamisel võib toode kahjustada saada ja kinnitatud asendist maha kukkuda. Selliste kahjustuste eest LG Electronics ei vastuta.

Müüakse eraldi (seinakinnitusostend)

Mudel	24TQ510S	28TQ515S
		24TQ520S
	27TQ615S	28LQ515S
	27TQ625S	28LQ525S
Seinakronstein (A x B) (mm)		
	75 x 75	100 x 100
Standardkruvi	M4 x L10	
Kruvide arv	4	
Seinakinnitusostend (valikuline)	LSW149	

⚠ ETTEVAATUST

- Kasutada tuleb kaasasolevat kruvi (karbis). (Sõltub mudelist)
- Ühendage esmalt toitejuhe lahti, seejärel liigutage telerit või paigaldage see. Vastasel juhul võite saada elektrilöögi.
- Kui paigaldate teleri lakke või kaldseinale, võib see alla kukkuda ning tõsiselt vigastusi tekitada.
- Kasutage heaks kiidetud LG seinakinnitust ja võtke ühendust edasimüüja või kvalifitseeritud personaliga.
- Ärge pingutage kruvisid üle, vastasel juhul võite telerit kahjustada ja garantii kehtetuks muuta.
- Kasutage kruvisid ja seinakinnitust, mis vastavad VESA standarditele. Garantii ei kata valest kasutamisest või valede lisatarvikute kasutamisest tulenevaid kahjustusi ega vigastusi.
- Kruvi pikkus tagakatte välispinnast arvestatuna peab olema alla 8 mm.

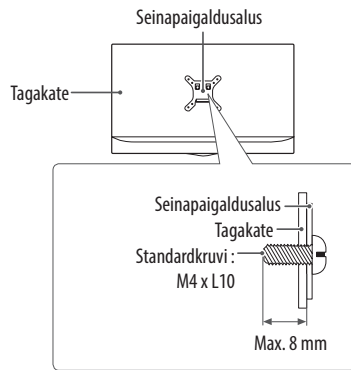

! MÄRKUS

- Kasutage VESA standardi kruvide tehnilistele andmetele vastavaid kruvisid.
- Seinakinnituskomplekt sisaldab paigaldusjuhendit ja vajalikke osasid.
- Seinakinnitusostend on valikuline lisaseade. Täiendavaid tarvikuid saate kohalikul edasimüüjalt.
- Kruvide pikkus sõltub seinakinnitusest. Kasutage õige pikkusega kruvisid.
- Lisateavet leiate seinakinnituse komplekti kuuluvast juhendist.

ÜHENDUSED (TEATED)

Ühendage teleriga erinevad välisseadmed ning lülitage sisendrežiimid valima välisseadmeid. Lisateavet välisseadmete ühendamise kohta leiate vastava seadme kasutusjuhendist.

Kasutatavad välisseadmed on järgmised: Blu-ray mängijad, HD vastuvõtjad, DVD-mängijad, videokassetmakid, audiosüsteemid, USB-mäluseadmed, arvuti, mänguseadmed ja muud välisseadmed.

! MÄRKUS

- Välisseadmete ühendamine võib sõltuvalt mudelist erineda.
- Ühendage välisseadmed teleriga TV-portide järjekorras sõltumatult.
- Kui kasutate telesaate salvestamiseks Blu-ray-/DVD-salvestit või kassett-videomagnetofoni, veenduge, et ühendaksite telesignaali sisendkaabli teleriga DVD-salvesti või kassett-videomagnetofoni abil. Lisateavet salvestamise kohta leiate ühendatud seadme kasutusjuhendist.
- Juhiseid vt välisseadme kasutusjuhendist.
- Mänguseadme ühendamisel teleriga kasutage mänguseadme ühenduskaablit.
- Arvutirežiimis võib esineda eraldusvõime, vertikaalmustri, kontrasti või heledusega seotud müra. Müra olemasolul muutke arvutiväljundi eraldusvõimet, värskendussagedust või reguleerige heledust ja kontrastsust menüüs [Pilt], kuni jääte kvaliteediga rahule.
- Kõik eraldusvõime sätted ei pruugi arvutirežiimis sõltuvalt graafikakaardist korralikult töötada.
- Juhtmega kohtvõrku ühendades on soovitatav kasutada KAT 7 kaablit. (Ainult LAN-pordi olemasolu korral.)
- Ethernet toetab ainult 100 Base-T standardit.

Antenni ühendamine

Ühendage teler antenni seinapistikusse RF-kaabliga (75 Ω). (Ei ole kaasas)

- Rohkem kui kahe teleri kasutamiseks kasutage signaali jaoturit.
- Kui kujutise kvaliteet on kehv, paigaldage kujutise kvaliteedi parendamiseks signaalivõimendi.
- Kui kujutise kvaliteet on kehv ja antenn on ühendatud, suunake antenn õigesse suunda.
- Antennikaablit ega muundurit tarnekomplektis ei ole.

Satelliitdriku ühendamine

(Ainult satelliitmudelid)

Ühendage teler satelliitantenniga satelliidi pistikusse RF-kaabli abil (75 Ω).

Ühise liidese (CI) mooduli ühendamine

(Sõltub mudelist)

Vaadake krüpteeritud (tasulisi) teenuseid digitaalses TV-režiimis.

- Kontrollige, kas CI-moodul on õigepidi liidesesse COMMON INTERFACE port sisestatud. Kui moodul ei ole õigesti sisestatud, võib see telerit ja liidest COMMON INTERFACE port kahjustada.
- Kui teler ei esita videot ega audiot ajal, mil CI+ CAM on ühendatud, võtke ühendust maapealse televisiooni/kaabeltelevisiooni/satelliittelevisiooni teenusepakujaga.

Muud ühendused

Ühendage teler välisseadmetega. Parima pildi- ja helikvaliteedi tagamiseks ühendage väline seade ja teler HDMI-kaabliga. Eraldi kaabel ei ole kaasas.

- USB-port toetab 0,5 A elektrivoolu. Kui vajate HDD puhul kasutamiseks võimsamat elektrivoolu, kasutage eraldi toiteadapterit.

! MÄRKUS

- Toetatud HDMI audiovorming (Sõltub mudelist):
Dolby Digital / Dolby Digital Plus (32 kHz / 44,1 kHz / 48 kHz),
PCM (32 kHz / 44,1 kHz / 48 kHz / 96 kHz / 192 kHz)

KAUGJUHTIMISPULT

Juhendis toodud kirjeldused põhinevad kaugjuhtimispuldi nappudel. Palun tutvuge juhendiga hoolikalt ja kasutage telerit vastavalt juhistele.

Patareide vahetamiseks avage patareide kate, vahetage patareid (1,5 V AAA), sobitades ⊕ ja ⊖ otsad patareiruumis toodud sildi kohaselt ning sulgege patareide kate. Patareide eemaldamiseks sooritage paigaldamise toimingud vastupidises järjestuses.

⚠ ETTEVAATUST

- Ärge kasutage korraga vanu ja uusi patareid, vastasel juhul võite kaugjuhtimispulti kahjustada.
- Kaugjuhtimispult ei kuulu kõikidel turgudel müügikomplekti. Suunake kaugjuhtimispult teleri kaugjuhtimispuldi andurile.

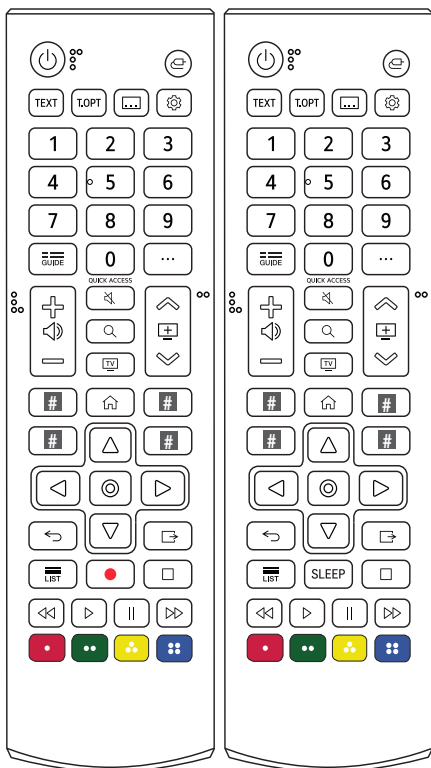

(Mudelid või piirkonnast olenevalt ei pruugi mõned nupud ja teenused kasutatavad olla.)

1 Nupu kasutamiseks vajutage seda ja hoidke üle 3 sekundi all.

⏻ (Toide) Lülitab teleri sisse või välja.

⏪ (Sisendid) Vahetab sisendallikat.

TEXT, T.OPT (Teleteksti klahvid) Neid nuppe kasutatakse teleteksti jaoks.

⏮ (CC/SUB) Tuletab digitaalrežiimis meelde teie eelistatud subtiitrid.

⚙ (Q. Seaded) Avab Quick-seaded.

Numbrinupud Kasutage numbrite sisestamiseks.

📺 Avab jaotise [Kiirspikker].

GUIDE Kuvab telekava.

⋯ (Rohkem toiminguid) Näitab rohkem kaugjuhtimispuldi toiminguid.

QUICK ACCESS¹ Redigeerib funktsiooni QUICK ACCESS (Kiirpääs).

- QUICK ACCESS (Kiirpääs) on funktsioon, mis võimaldab avada määratud rakenduse või Live TV otse, vajutades ja hoides numbrinuppe.

🔊 Reguleerib helitugevust.

📺 Salvestatud programmide või kanalite sirvimine.

🔇 (Vaigista) Vaigistab heli.

🔍 (Vaigista)¹ Menüü [Ligipääsetavus] avamine.

🔍 (Otsing) Saate kontrollida soovitatud sisu. (Mõni soovitusenus ei pruugi olenevalt teie asukohariigist saadaval olla.)

Otsige sisu, nagu teleprogrammid, filmid ja muud videod, või otsige veebist, sisestades otsingukasti otsingusõnad.

TV Saate vaadata telerit või kanaleid LG Channels.

Voogedastuse teenuse nupud Loob ühenduse voogvideo teenusega.

 **(KODU)** Pääseb juurde menüüle Kodu.

 **(KODU)¹** Käivitab viimati kasutatud rakendused.

Noolenupud (üles/allas/vasakule/paremale) Menüüdes või valikutes sirvimiseks.

 **(OK)** Menüüde ja suvandite valimiseks ning sisestuse kinnitamiseks.

 **(OK)¹** Avab funktsiooni [Magic Explorer]. Kui kasutate valikuid [Saatekava], [Seaded], [Spordimärguanne] või [Kunstigalerii], vajutage pikalt teksti.

 **(Tagasi)** Naaseb eelmisele tasemele.

 **(Exit)** Kustutab kõik ekraanilt ja naaseb TV-režiimi.

 Meediumi sisu juhtnupud.

 Salvestatud programmide loendi kuvamine.

SLEEP Seadistab unetaimeri.

 **(REC)** Alustab salvestamist ja salvestusmenüü kuvamist. See teler ei toeta salvestusfunktsiooni.

 Nende abil saab kasutada mõne menüü erifunktsioone.

KASUTUSJUHEND

Lisateavet selle teleri kohta lugege tootesse integreeritud kasutusjuhendist. (Sõltub mudelist)

- Kasutusjuhendi avamiseks liikuge suvandile  →  → [Tugi] → [Kasutusjuhend]

HOOLDUS

Teleri puhastamine

Parima jõudluse ja pika kasutusaja tagamiseks puhastage telerit regulaarselt.

- Enne puhastamist lülitage toide välja, tõmmake juhe võrgupesast ja eraldage kõik muud juhtmed.
- Äikese ja liigpinge poolt põhjustatud kahjustuste vältimiseks eraldage toitejuhe, kui te telerit pikemat aega ei kasuta.

Ekraan, raam, korpus ja alus

Tolmu ja kerge mustuse eemaldamiseks pühkige pinda kuiva, puhta ja pehme lapiga.

Suurema mustuse eemaldamiseks kasutage puhastamisel pehmet lappi, mida on niisutatud puhtas vees või pehmetoimelises ja lahjendatud puhastusaines. Seejärel pühkige pind viivitamatult üle kuiva lapiga.

- Vältige alati ekraani puudutamist, kuna see võib ekraani kahjustada.
- Sõrmekiüüne või terava esemega ei tohi ekraanile vajutada ega toksata, kuna see võib ekraani kriimustada ja põhjustada moonutusi.
- Toote rikkumise vältimiseks ärge kasutage kemikaale.
- Ärge pihustage pinnale vedelikke. Kui vedelik satub teleri sisemusse, võib tagajärjeks olla tulekahju, elektrilöök või ike.

Toitejuhe

Pühkige regulaarselt toitejuhtmele kogunenud tolmu ja mustust.

Teleriekraanil kujutise „sissepõlemiseks„ vältimine

- Kui ekraanil on pikka aega püsikujutis, siis jääb sellest ekraanile jälg, mida ei saa eemaldada. Seda nimetatakse kujutise „sissepõlemiseks„ mida garantii alusel ei hüvitata.
- Kui teleri vaatamisel kasutatakse pikka aega kuvasuhet 4:3, siis võib esineda sissepõlemise efekt ekraani servades.
- Kujutise sissepõlemise ennetamiseks vältige ekraanil pikka aega püsikujutise kuvamist (LCD-teleri korral kauem kui 2 tundi).

VEAOTSING

Telerit ei saa kaugjuhtimispuuldiga kasutada.

- Kontrollige kaugjuhtimispuuldi andurit ja proovige uuesti.
- Veenduge, et seadme ja kaugjuhtimispuuldi vahel ei ole mõnda takistust.
- Veenduge, et patareid on täis ja õigesti paigaldatud (⊕) ja (⊖), (⊖) ja (⊕).

Puudub pilt ja heli.

- Kontrollige, kas toode on sisse lülitatud.
- Veenduge, et toitejuhe on korralikult toitepesasse ühendatud.
- Kontrollige toitepesa korrasolekut, ühendades sinna teisi seadmeid.

Teler lülitub ootamatult välja.

- Kontrollige toitesätteid. Võimalik, et toimus toitekatkestus.
- Kontrollige, kas automaatse väljalülitamise funktsioon on seadistamise ajal aktiveeritud.
- Kui teleri töötamisel puudub signaal, siis lülitatakse toide tegevusetuse korral 15 minuti pärast välja.

Arvutiga ühendamise korral (HDMI) signaali ei tuvastada.

- Kasutage teleri välja-/sisselülitamiseks kaugjuhtimispuulti.
- Ühendage HDMI-kaabel uuesti.
- Taaskäivitage arvuti ajal, mil teler on sisselülitatud.

TEHNILISED ANDMED

Toote funktsioonide uuendamise tõttu võidakse toote tehnilisi andmeid etteaatamata muuta.

Mudelid	Mõõtmed (L x S x K) (mm)		Kaal (kg)		Energia tarbimine (Vaiketingimustel) (Tavaline)	Toitenõuded
	Statiiviga	Statiivita	Statiiviga	Statiivita		
24TQ510S	563,1 x 148,6 x 393,8	563,1 x 58 x 340,9	3,6	3,25	28 W	19V --- 2,0 A
24TQ520S	563,1 x 150,1 x 367	563,1 x 58 x 340,9	3,3	3,25	28 W	19V --- 2,0 A
27TQ615S	612 x 152,5 x 423,1	612 x 73,9 x 368,5	3,75	3,5	32 W	19V --- 2,0 A
27TQ625S	612 x 150 x 394,8	612 x 73,9 x 368,5	3,55	3,5	32 W	19V --- 2,0 A
28TQ515S 28LQ515S	649,5 x 187,5 x 448,3	649,5 x 78,4 x 394,3	3,88	3,53	32 W	19V --- 2,0 A
28TQ525S 28LQ525S	649,5 x 150,0 x 420,9	649,5 x 78,4 x 394,3	3,57	3,53	32 W	19V --- 2,0 A

Vahelduv- ja alalisvoolu adapter (Olenevalt riigist)	Tootja: PI Mudel: AD2137S20, AD10530LF Tootja: Honor Mudel: ADS-45FSQ-19 19040EPG-1, ADS-45SQ-19-3 19040E, ADS-45FSN-19 19040GPG
	Sisend: AC 100 – 240 V ~ 50/60 Hz Väljund: Alalisvool (DC) 19 V --- 2,1 A

Keskkonnatingimused	Töötemperatuur	0 °C kuni 40 °C
	Tööniiskus	Alla 80 %
	Hoiundamistemperatuur	-20 °C kuni 60 °C
	Niiskus hoiundamisel	Alla 85 %

Leviedastuse tehniline kirjeldus

(Olenevalt riigist)

	Digitaalter			Analoogtelevisioon
Televisioonisüsteem	DVB-S/S2 DVB-C DVB-T/T2			PAL/SECAM B/G/I/D/K, SECAM L
Programmid	DVB-S/S2	DVB-C	DVB-T/T2	46 ~ 862 Mhz
	950 ~ 2150 Mhz	46 ~ 890 Mhz	VHF III: 174 ~ 230 Mhz UHF IV: 470 ~ 606 Mhz UHF V: 606 ~ 862 Mhz S-riba II: 230 ~ 300 Mhz S-riba III: 300 ~ 470 Mhz	
Salvestatavate programmide maksimumarv	6000	3000		
Välisantenni näivtakistus	75 Ω			
CI-mooduli suurus (L x K x S)	100,0 mm x 55,0 mm x 5,0 mm			

Traadita mooduli tehnilised andmed

Traadita mooduli (LGSBWAC03) tehnilised andmed	
Traadita LAN (IEEE 802.11a/b/g/n/ac)	
Sagedusvahemik	Väljundvõimsus (max.)
2400 kuni 2483,5 MHz	18,5 dBm
5150 kuni 5725 MHz	19,5 dBm
5725 kuni 5850 MHz	11,5 dBm
Bluetooth	
Sagedusvahemik	Väljundvõimsus (max.)
2400 kuni 2483,5 MHz	9 dBm
Kasutaja ei saa töösagedust muuta ega reguleerida, kuna kanalite sagedused on riigiti erinevad. Toode on konfigureeritud vastavalt piirkondlike sagedusalade tabelile.	
Kasutaja ohutuse tagamiseks tuleb seade paigaldada ja seda kasutada nii, et seadme ja keha vaheline kaugus oleks vähemalt 20 cm.	







HOIATUS! (STABIILSUSOHT)

Teler võib maha kukkuda ja põhjustada tõsiseid vigastusi või surma. Mitmeid vigastusi, eelkõige lastele põhjustatavaid vigastusi, saab vältida, rakendades järgmisi lihtsaid ettevaatusabinõusid.

- Kasutage ALATI teleri tootja soovitatud kappe või aluseid või kinnitusmeetodeid.
- Kasutage ALATI mööbliset, mis suudab kanda teleri raskust.
- Veenduge ALATI, et teler ei ulatuks üle mööblieseme serva.
- Selgitage ALATI lastele ohtusid, mis kaasnevad teleri või selle juhtnuppudeni ulatamiseks mööbli peale ronimisega.
- Paigutage ALATI teleriga ühendatud juhtmed ja kaablid selliselt, et nende otsa ei saaks komistada või et neist ei saaks tõmmata ega haarata.
- ÄRGE asetage telerit ebatasasele pinnale.
- ÄRGE asetage telerit kõrge mööblieseme (nt kapp või raamaturiil) peale ilma mööbliset ja telerit sobiva toe külge kinnitamata.
- ÄRGE asetage telerit linalle ega muudele materjalidele, mis võivad teleri ja tugialuse vahel olla.
- ÄRGE asetage kunagi telerile või mööblile, kus teler asetseb, esemeid, mis võivad tekitada lastes soovi nende järele ronida, nt mänguasjad või kaujuhtimispuhvid.

Kui soovite olemasoleva teleri teise kohta ümber paigutada, tuleb kõike eelnevat ka siis silmas pidada.

Sümbolid

	Viitab vahelduvvoolule (VV).
	Viitab alalisvoolule (AV).
	Viitab klassi II seadmetele.
	Viitab ooteolekule.
	Viitab olekule SEES (toide).
	Viitab ohtlikule pingele.

Teenus

Lahutage monitor vooluvõrgust ja pöörduge kvalifitseeritud teeninduspersonali poole järgnevatel juhtudel.

- Toitejuhe või pistik on kahjustatud või kulunud.
- Monitori sisse on sattunud vedelik.
- Monitor on vihma või veega kokku puutunud.
- Monitor ei tööta vastavalt kasutusjuhendile normaalselt. Reguleerige ainult neid juhtnuppe, mis on kasutusjuhendis kirjeldatud. Muude juhtseadiste ebaõige reguleerimine võib põhjustada kahjustusi ja nõuab sageli kvalifitseeritud tehniku põhjalikku tööd, et monitor normaalseks tööks taastada.
- Monitor on maha kukkunud või korpus on kannatada saanud.
- Monitori jõudlus on märgatavalt muutunud.
- Plöksumine on monitori töötamise ajal pidev või sagedane. On normaalne, et mõned monitorid teevad sisse- ja väljalülitamisel või videorežiimi muutmisel aeg-ajalt helisid.

Ärge püüdke monitori ise hooldada, kuna katete avamine või eemaldamine võib viia kokkupuuteni ohtliku pinge või muude ohtudega. Laske hooldustööd sooritada kvalifitseeritud hoolduspersonalil.



Toote mudel ja seerianumber asuvad toote tagaküljel ja ühel küljel.
Salvestage need allpool juhuks, kui vajate hooldust.

Mudel

Seerianumber
