



LG

Life's Good

PLASMA TV OWNER'S MANUAL

42PQ10R 42PQ60R
50PQ10R 50PQ60R
42PQ20R 50PS80BR
42PQ30R 60PS80BR
50PQ30R

Please read this manual carefully before operating your set and retain it for future reference.

The model and serial number of the TV is located on the back and one side of the TV.

Record it below should you ever need service.

Model:

Serial:

P/NO : MFL58486302 (0909-REV04)

Printed in Korea

www.lge.com

WARNING / CAUTION



WARNING / CAUTION
RISK OF ELECTRIC SHOCK
DO NOT OPEN



TO REDUCE THE RISK OF ELECTRIC SHOCK
DO NOT REMOVE COVER (OR BACK). NO
USER SERVICEABLE PARTS INSIDE. REFER TO
QUALIFIED SERVICE PERSONNEL.



The lightning flash with arrowhead symbol, within an equilateral triangle, is intended to alert the user to the presence of uninsulated “dangerous voltage” within the product’s enclosure that may be of sufficient magnitude to constitute a risk of electric shock to persons.



The exclamation point within an equilateral triangle is intended to alert the user to the presence of important operating and maintenance (servicing) instructions in the literature accompanying the appliance.

WARNING/CAUTION

TO REDUCE THE RISK OF FIRE AND ELECTRIC SHOCK, DO NOT EXPOSE THIS PRODUCT TO RAIN OR MOISTURE.

SAFETY INSTRUCTIONS

IMPORTANT SAFETY INSTRUCTIONS

Read these instructions.

Keep these instructions.

Heed all warnings.

Follow all instructions.



- 1 Do not use this apparatus near water.

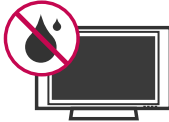

- 2 Clean only with dry cloth.



- 3 Do not block any ventilation openings. Install in accordance with the manufacturer's instructions.



- 4 Do not install near any heat sources such as radiators, heat registers, stoves, or other apparatus (including amplifiers) that produce heat.



- 5 Do not defeat the safety purpose of the polarized or grounding-type plug. A polarized plug has two blades with one wider than the other. A grounding type plug has two blades and a third grounding prong. The wide blade or the third prong are provided for your safety. If the provided plug does not fit into your outlet, consult an electrician for replacement of the obsolete outlet.



- 6 Protect the power cord from being walked on or pinched particularly at plugs, convenience receptacles, and the point where they exit from the apparatus.



- 7 Only use attachments/accessories specified by the manufacturer.



- 8 Use only with the cart, stand, tripod, bracket, or table specified by the manufacturer, or sold with the apparatus. When a cart is used, use caution when moving the cart/apparatus combination to avoid injury from tip-over.



- 9 Unplug this apparatus during lightning storms or when unused for long periods of time.

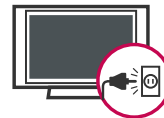

- 10 Refer all servicing to qualified service personnel. Servicing is required when the apparatus has been damaged in any way, such as power-supply cord or plug is damaged, liquid has been spilled or objects have fallen into the apparatus, the apparatus has been exposed to rain or moisture, does not operate normally, or has been dropped.

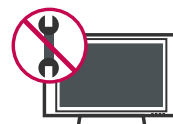

SAFETY INSTRUCTIONS

11 Never touch this apparatus or antenna during a thunder or lightning storm.

12 When mounting a TV on the wall, make sure not to install the TV by the hanging power and signal cables on the back of the TV.

13 Do not allow an impact shock or any objects to fall into the product, and do not drop onto the screen with something.

14 **CAUTION** concerning the Power Cord:
It is recommend that appliances be placed upon a dedicated circuit; that is, a single outlet circuit which powers only that appliance and has no additional outlets or branch circuits. Check the specification page of this owner's manual to be certain.

Do not connect too many appliances to the same AC power outlet as this could result in fire or electric shock.

Do not overload wall outlets. Overloaded wall outlets, loose or damaged wall outlets, extension cords, frayed power cords, or damaged or cracked wire insulation are dangerous. Any of these conditions could result in electric shock or fire. Periodically examine the cord of your appliance, and if its appearance indicates damage or deterioration, unplug it, discontinue use of the appliance, and have the cord replaced with an exact replacement part by an authorized servicer. Protect the power cord from physical or mechanical abuse, such as being twisted, kinked, pinched, closed in a door, or walked upon. Pay particular attention to plugs, wall outlets, and the point where the cord exits the appliance.

Do not make the TV with the power cord plugged in. Do not use a damaged or loose power cord. Be sure do grasp the plug when unplugging the power cord. Do not pull on the power cord to unplug the TV.



15 **WARNING** - To reduce the risk of fire or electrical shock, do not expose this product to rain, moisture or other liquids. Do not touch the TV with wet hands. Do not install this product near flammable objects such as gasoline or candles or expose the TV to direct air conditioning.



16 Do not expose to dripping or splashing and do not place objects filled with liquids, such as vases, cups, etc. on or over the apparatus (e.g. on shelves above the unit).



17 **GROUNDING**
Ensure that you connect the earth ground wire to prevent possible electric shock (i.e. a TV with a three-prong grounded AC plug must be connected to a three-prong grounded AC outlet). If grounding methods are not possible, have a qualified electrician install a separate circuit breaker.

Do not try to ground the unit by connecting it to telephone wires, lightening rods, or gas pipes.

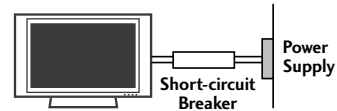

18 **DISCONNECTING DEVICE FROM MAINS**
Mains plug is the disconnecting device. The plug must remain readily operable.

19 As long as this unit is connected to the AC wall outlet, it is not disconnected from the AC power source even if you turn off this unit by SWITCH.

20 **Cleaning**

When cleaning, unplug the power cord and scrub gently with a soft cloth to prevent scratching. Do not spray water or other liquids directly on the TV as electric shock may occur. Do not clean with chemicals such as alcohol, thinners or benzene.

21 **Moving**

Make sure the product is turned off, unplugged and all cables have been removed. It may take 2 or more people to carry larger TVs. Do not press against or put stress on the front panel of the TV.

22 **Ventilation**

Install your TV where there is proper ventilation. Do not install in a confined space such as a bookcase. Do not cover the product with cloth or other materials (e.g.) plastic while plugged in. Do not install in excessively dusty places.

23 If you smell smoke or other odors coming from the TV or hear strange sounds, unplug the power cord contact an authorized service center.

24 Do not press strongly upon the panel with hand or sharp object such as nail, pencil or pen, or make a scratch on it.

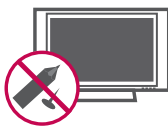

25 Keep the product away from direct sunlight.

CONTENTS

WARNING / CAUTION	2
SAFETY INSTRUCTIONS	3
FEATURE OF THIS TV	8

PREPARATION

Accessories	9
Front Panel Information	10
Back Panel Information	11
Stand Instruction	13
Cable Arrangement	14
Desktop Pedestal Installation	14
Swivel Stand	14
VESA Wall Mounting	15
Securing the TV to the wall to prevent falling when the TV is used on a stand	16
Antenna or Cable Connection	17

EXTERNAL EQUIPMENT SETUP

HD Receiver Setup	18
DVD Setup	21
VCR Setup	23
Other A/V Source Setup	24
PC Setup	25
USB Connection	30
Variable Out	31
Monitor Out	31

WATCHING TV / CHANNEL CONTROL

Remote Control Functions	32
Turning On TV	34
Channel Selection	35
Volume Adjustment	35
Initializing Setup (Mode Setting)	36
On-Screen Menus Selection	37
Quick Menu	39
Channel Setup	
- Auto Scan (Auto Tuning)	40
- Add / Delete Channel (Manual Tuning)	41
- Channel Editing	42
Input List	43
Input Label	44

Channel List	45
Favorite Channel Setup	46
Favorite Channel List	47
AV Mode	48
Key Lock	49
SIMPLINK	50

BLUETOOTH

Bluetooth?	52
Setting the bluetooth	53
Set TV PIN	54
Bluetooth headset	55
Managing Registered Bluetooth device	57
My Bluetooth Information	58
Viewing the photos with Bluetooth device	59
Listening the Musics with Bluetooth device	59

USB

Entry Modes	60
Photo List	61
Music List	65
Movie List	67
DivX Registration Code	70
Deactivation	71

PICTURE CONTROL

Picture Size (Aspect Ratio) Control	72
Preset Picture Settings (Picture Mode)	74
Manual Picture Adjustment (User Mode)	75
Picture Improvement Technology	76
Energy Saving	78
Power Saving Picture Mode	78
Picture Reset	79
Image Sticking Minimization (ISM) Method	80
Demo Mode	81
Initial Setting (Factory Reset)	82

SOUND & LANGUAGE CONTROL

Auto Volume Leveler (Auto Volume)	83
Clear Voice II	84
Preset Sound Setting (Sound Mode)	85
Sound Setting Adjustment - User Mode	
- SRS TruSurround XT	86
Balance	87
TV Speakers On/Off Setup	88
Selecting Audio Out	89
Audio Reset	90
Stereo/SAP Broadcast Setup	91
On-Screen Menus Language Selection	92
Closed Captions	93

TIME SETTING

Clock Setting	
- Clock Setup	94
On/Off Time Setting	95
Sleep Timer Setting	96

APPENDIX

Troubleshooting	97
Maintenance	99
Product Specifications	100
IR Codes	102
External Control Through RS-232C	104

FEATURE OF THIS TV

- This feature is not available for all models.



SRS[®] is a trademark of SRS Labs, Inc.
TruSurround XT technology is incorporated under license from SRS Labs, Inc.



"DivX Certified to play DivX video, including premium content"

ABOUT DIVX VIDEO: DivX[®] is a digital video format created by DivX, Inc. This is an official DivX Certified device that plays DivX video. Visit www.divx.com for more information and software tools to convert your files into DivX video.

ABOUT DIVX VIDEO-ON-DEMAND: This DivX Certified[®] device must be registered in order to play DivX Video-on-Demand (VOD) content. To generate the registration code, locate the DivX VOD section in the device setup menu. Go to vod.divx.com with this code to complete the registration process and learn more about DivX VOD.



Manufactured under license from Dolby Laboratories. "Dolby" and the double-D symbol are trademarks of Dolby Laboratories.



Listen to TV with wireless headset, or enjoy viewing your mobile phone photos on your TV.



IMPORTANT INFORMATION TO PREVENT "IMAGE BURN / BURN-IN" ON YOUR TV SCREEN

- When a fixed image (e.g. logos, screen menus, video game, and computer display) is displayed on the TV for an extended period, it can become permanently imprinted on the screen. This phenomenon is known as "image burn" or "burn-in." Image burn is not covered under the manufacturer's warranty.
- In order to prevent image burn, avoid displaying a fixed image on your TV screen for a prolonged period (2 or more hours for LCD, 1 or more hours for Plasma).
- Image burn can also occur on the letterboxed areas of your TV if you use the 4:3 aspect ratio setting for an extended period.

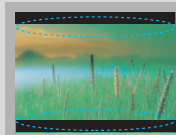
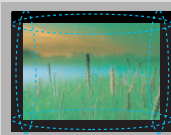
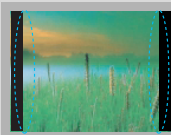

PREPARATION

ACCESSORIES

Ensure that the following accessories are included with your TV. If an accessory is missing, please contact the dealer where you purchased the TV.

The accessories included may differ from the images below.

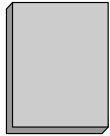

Owner's Manual

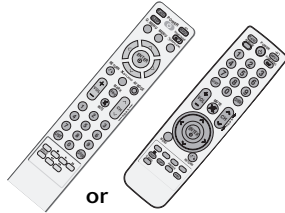

Remote Control

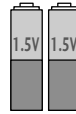

Batteries
(Some models)



Power Cord

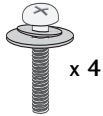

Bolts for stand assembly
(Except 60PS80BR)
(Refer to P.13)

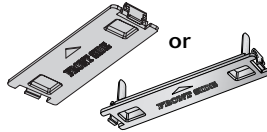

Protection Cover
(Refer to P.13)



Cable Holder
(Refer to P.14)



RF Adapter
(Some models)

You must connect it to the antenna wire after fixing in Antenna Input.
This adapter is only supplied in **Argentina**.



Cable Management Clip
(For 50/60PS80BR)
(Refer to P.14)

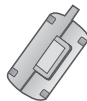

Ferrite core
(For 60PS80BR)



Polishing Cloth
(Not included with all models.)

- * Wipe spots on the exterior only with the polishing cloth.
- * Do not wipe roughly when removing stain. Excessive pressure may cause scratch or discoloration.

For 60PS80BR

Use of ferrite core

Ferrite core can be used to reduce the electromagnetic wave when connecting the power cord.
The closer the location of the ferrite core to the power plug, the better it is.

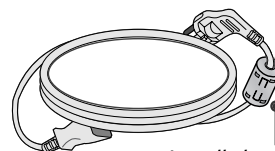

Install the power plug closely.

PREPARATION

FRONT PANEL INFORMATION

■ Image shown may differ from your TV.

42/50PQ10R

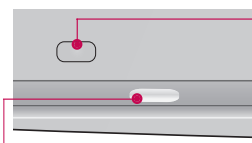

Remote Control Sensor

Power/Standby Indicator
Illuminates red in standby mode.
Illuminates blue when the TV is switched on.

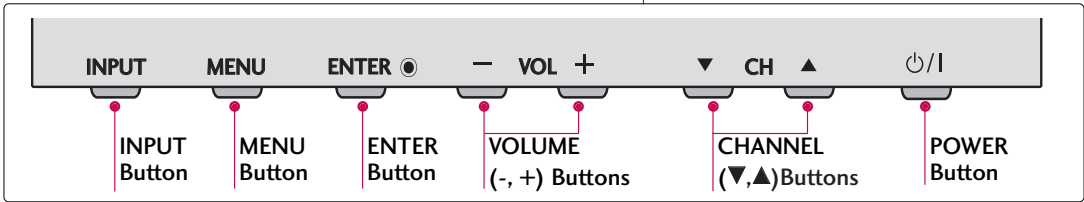
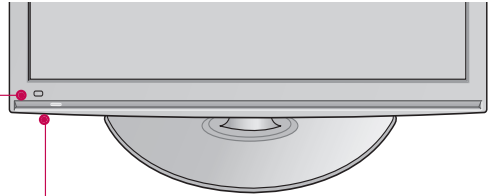

INPUT **MENU** **ENTER** ● **- VOL +** **▼ CH ▲** **⏻/I**

INPUT Button **MENU Button** **ENTER Button** **VOLUME (-, +) Buttons** **CHANNEL (▼,▲) Buttons** **POWER Button**

42PQ20R

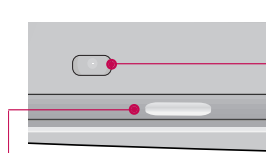

Intelligent Sensor
Adjusts picture according to the surrounding conditions.

Remote Control Sensor

Power/Standby Indicator
Illuminates red in standby mode.
Illuminates blue when the TV is switched on.

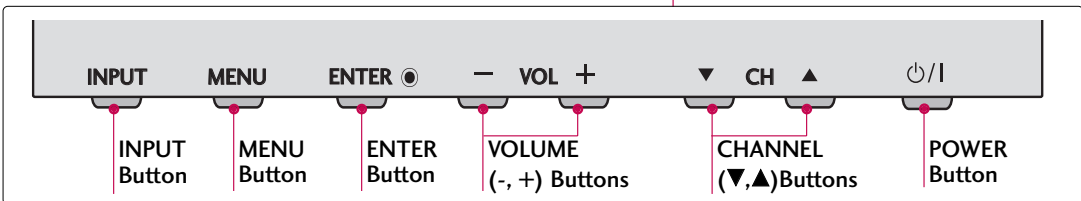
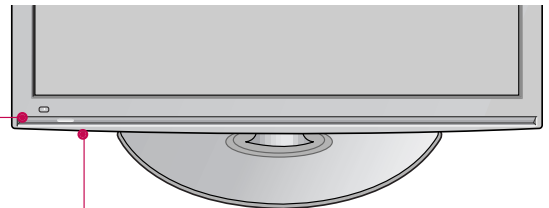

INPUT **MENU** **ENTER** ● **- VOL +** **▼ CH ▲** **⏻/I**

INPUT Button **MENU Button** **ENTER Button** **VOLUME (-, +) Buttons** **CHANNEL (▼,▲) Buttons** **POWER Button**

42/50PQ30R

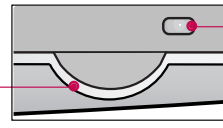
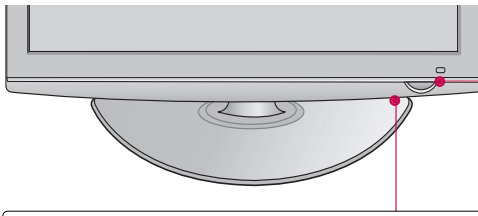

**Remote Control Sensor/
Intelligent Sensor**
Adjusts picture according to the
surrounding conditions.

Power/Standby Indicator
Illuminates red in standby mode.
Illuminates blue when the TV is switched on.

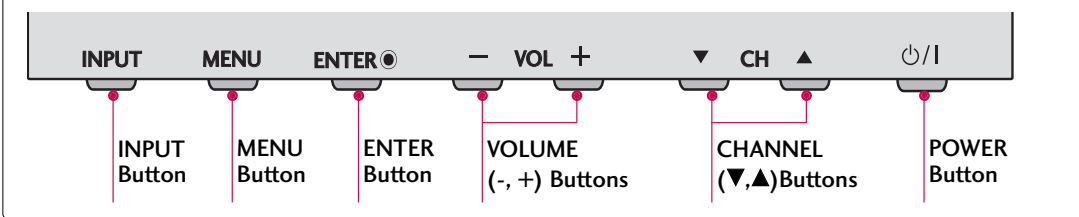

INPUT Button **MENU Button** **ENTER Button** **VOLUME (-, +) Buttons** **CHANNEL (▼,▲)Buttons** **POWER Button**

42/50PQ60R

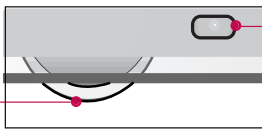
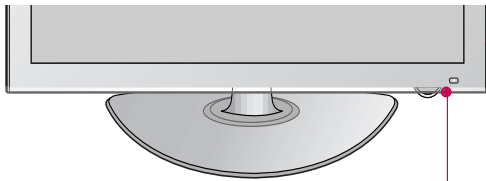

**Remote Control Sensor/
Intelligent Sensor**
Adjusts picture according to the
surrounding conditions.

Power/Standby Indicator
Illuminates red in standby mode.
Illuminates white when the TV is switched on
and goes out slowly.

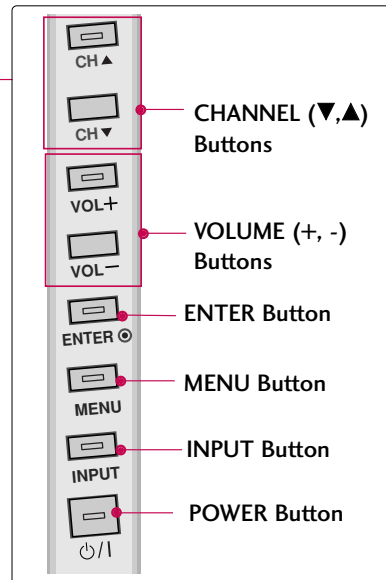

CHANNEL (▼,▲) Buttons
VOLUME (+, -) Buttons
ENTER Button
MENU Button
INPUT Button
POWER Button

50/60PS80BR

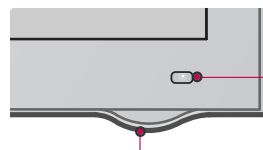
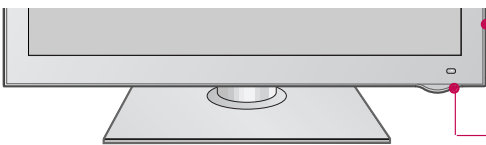

Intelligent Sensor
Adjusts picture
according to the sur-
rounding conditions.
**Remote Control
Sensor**

Power/Standby Indicator
Illuminates red in standby mode.
The LED is off while the TV remains on.

⚠ CAUTION

- ▶ When the TV cannot be turned on with the remote control, press the $\phi/|$ (power) button on the TV.(The remote control will not work when the $\phi/|$ (power) button is switched off.) (some models)
- ▶ Do not step on the glass stand or subject it to any impact. It may break, causing possible injury from fragments of glass, or the TV may fall. (For 50/60PS80BR)
- ▶ Do not drag the TV. The floor or the product may be damaged. (For 50/60PS80BR)

PREPARATION

BACK PANEL INFORMATION

Image shown may differ from your TV.

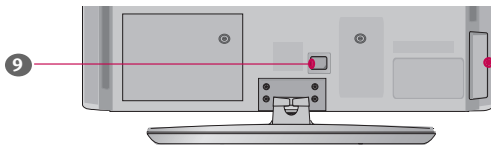

For 42/50PQ10R

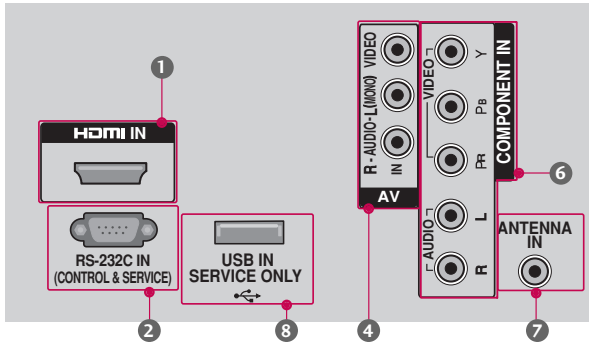

For 42PQ20R, 42/50PQ30R, 42/50PQ60R, 50/60PS80BR

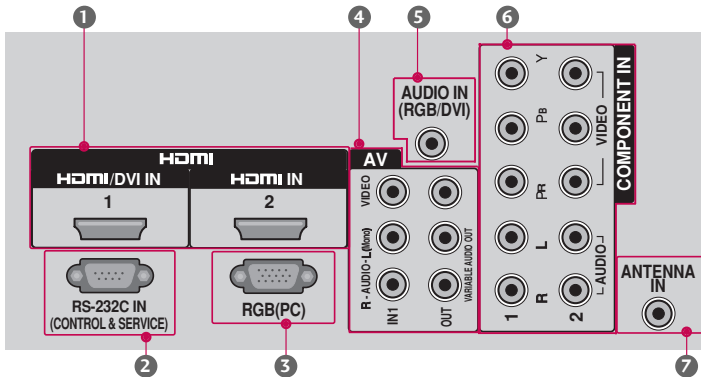

42PQ20R,
42/50PQ30R

42/50PQ60R,
50/60PS80BR

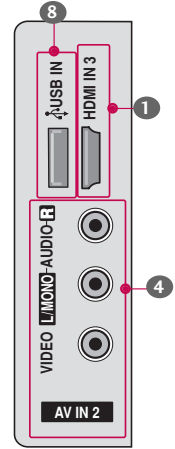
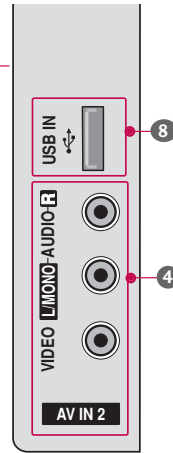

- 1 HDMI**
Digital Connection. Supports HD video and Digital audio.
Accepts DVI video using an adapter or HDMI to DVI cable (not included)
- 2 RS-232C IN (CONTROL & SERVICE) PORT**
Used by third party devices.
- 3 RGB (PC)**
Analog PC Connection. Uses a D-sub 15 pin cable (VGA cable).
- 4 AV (Audio/Video) IN/OUT**
Analog composite connection. Supports standard definition video only (480i).
- 5 AUDIO IN (RGB/DVI)**
1/8" (0.32cm) headphone jack for analog PC audio input.
- 6 COMPONENT IN**
Analog Connection. Supports SD/HD.
Uses a red, green, and blue cable for video & red and white for audio.
- 7 ANTENNA IN**
Connect over-the air signals to this jack.
Connect cable signals to this jack.
- 8 USB IN**
Used for photo, music and movie.
USB IN SERVICE ONLY
(For 42/50PQ10R)
Used for software updates.
- 9 Power Cord Socket**
For operation with AC power.
Caution: Never attempt to operate the TV on DC power.

STAND INSTRUCTION

▪ Image shown may differ from your TV.

Installation (Except 60PS80)

- 1 Carefully place the TV screen side down on a cushioned surface to protect the screen from damage.

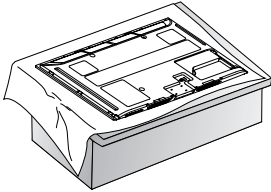

- 2 Assemble the TV as shown.

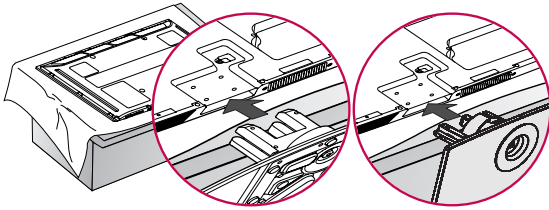

- 3 Fix the 4 bolts securely using the holes in the back of the TV.

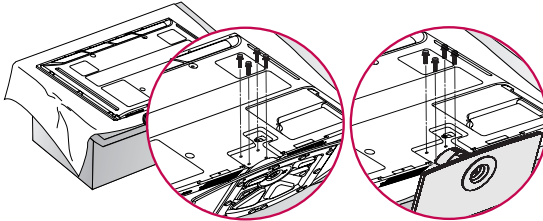

NOTE

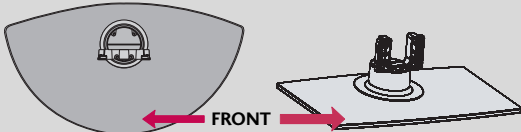

Except
50/60PS80BR

For
50/60PS80BR

- ▶ When assembling the stand, make sure to distinguish and assemble the front and rear side of the stand correctly.
- ▶ When assembling the desk type stand, check whether the bolt is fully tightened. (If not tightened fully, the product can tilt forward after the product installation). If you tighten the bolt with excessive force, the bolt can deviate from abrasion of the tightening part of the bolt.

Detachment

- 1 Carefully place the TV screen side down on a cushioned surface to protect the screen from damage.

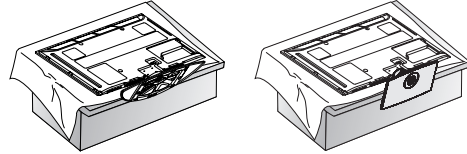

- 2 Loose the bolts from TV.

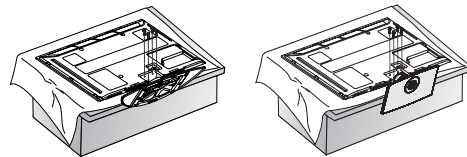

- 3 Detach the stand from TV.

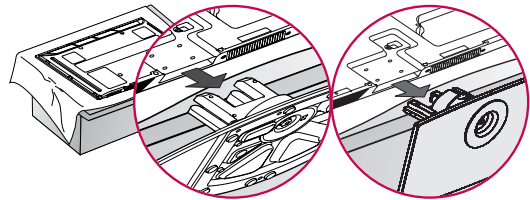

PROTECTION COVER

After removing the stand, install the included **protection cover** over the hole for the stand. Press the **PROTECTION COVER** into the TV until you hear it click.

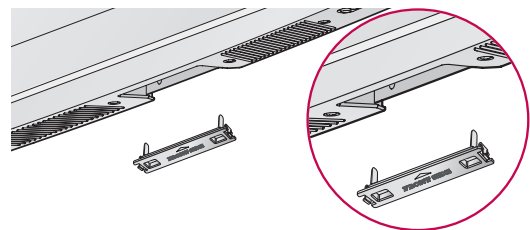

PREPARATION

PREPARATION

CABLE ARRANGEMENT

Image shown may differ from your TV.

After connecting the cables as necessary, install **CABLE HOLDER** as shown and bundle the cables.

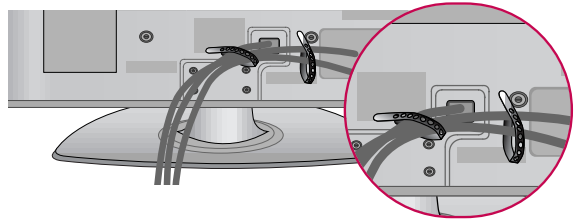

50/60PS80BR

- 1 After Connecting the cables as necessary, install **CABLE HOLDER** as shown and bundle the cables. To connect additional equipment, see the **External equipment Setup** section.

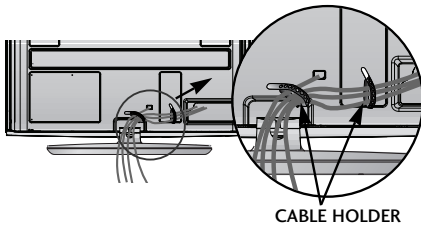

- 2 Install the **CABLE MANAGEMENT CLIP** as shown.

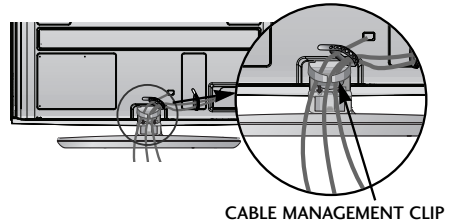

How to remove the CABLE MANAGEMENT CLIP

- ▶ Hold the **CABLE MANAGEMENT CLIP** with both hands and pull it upward.

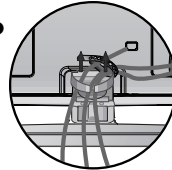

DESKTOP PEDESTAL INSTALLATION

Image shown may differ from your TV.

For proper ventilation, allow a clearance of 4 inches on all four sides from the wall.

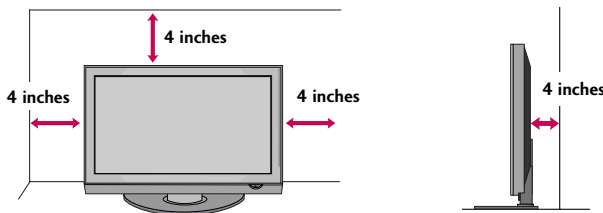

- ▲ **CAUTION** ▶ Ensure adequate ventilation by following the clearance recommendations.
- ▶ Do not mount near or above any type of heat source.

SWIVEL STAND

(This feature is not available for all models.)

After installing the TV, you can adjust the TV manually to the left or right direction by 20 degrees to suit your viewing position.

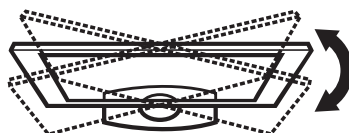

VESA WALL MOUNTING

Install your wall mount on a solid wall perpendicular to the floor. When attaching to other building materials, please contact your nearest installer.

If installed on a ceiling or slanted wall, it may fall and result in severe personal injury.

We recommend that you use an LG brand wall mount when mounting the TV to a wall.

LG recommends that wall mounting be performed by a qualified professional installer.

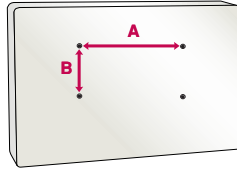

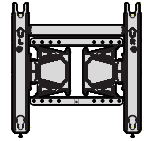
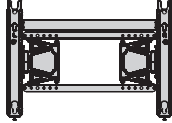
Product	Models	VESA (A * B)	Standard Screw	Quantity	Wall Mounting Bracket (sold separately)
PLASMA TV	42/50PQ10R, 42PQ20R, 42/50PQ30R, 42/50PQ60R, 50PS80BR	400 * 400	M6	4	 (AW-50PG60MS)
	60PS80BR	600 * 400	M8	4	 (AW-60PG60MS)

NOTE

- ▶ Screw length needed depends on the wall mount used. For further information, refer to the instructions included with the mount.
- ▶ Standard dimensions for wall mount kits are shown in the table.
- ▶ When purchasing our wall mount kit, a detailed installation manual and all parts necessary for assembly are provided.
- ▶ Do not use screws longer than the standard dimension, as they may cause damage to the inside of the TV.
- ▶ For wall mounts that do not comply with the VESA standard screw specifications, the length of the screws may differ depending on their specifications.
- ▶ Do not use screws that do not comply with the VESA standard screw specifications.
- ▶ Do not fasten the screws too strongly. This may damage the TV or cause the TV to fall, leading to personal injury. LG is not liable for these kinds of accidents.
- ▶ LG is not liable for TV damage or personal injury when a non-VESA or non specified wall mount is used or the consumer fails to follow the TV installation instructions.

CAUTION

- ▶ Do not install your Wall Mount Bracket while your TV is turned on. It may result in personal injury due to electric shock.

PREPARATION

SECURING THE TV TO THE WALL TO PREVENT FALLING WHEN THE TV IS USED ON A STAND

- You should purchase necessary components to prevent the TV from tipping over (when not using a wall mount).
- Image shown may differ from your TV.

We recommend that you set up the TV close to a wall so it cannot fall over if pushed backwards.

Additionally, we recommend that the TV be attached to a wall so it cannot be pulled in a forward direction, potentially causing injury or damaging the product.

Caution: Please make sure that children don't climb on or hang from the TV.

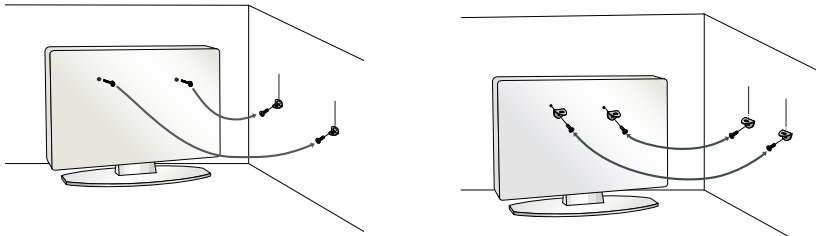

- Insert the eye-bolts (or TV brackets and bolts) to tighten the product to the wall as shown in the picture.

* If your product has the bolts in the eye-bolts position before inserting the eye-bolts, loosen the bolts.

* Insert the eye-bolts or TV brackets/bolts and tighten them securely in the upper holes.

Secure the wall brackets with the bolts (sold separately) to the wall. Match the height of the bracket that is mounted on the wall to the holes in the product.

Ensure the eye-bolts or brackets are tightened securely.

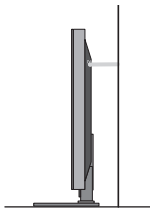

- Use a sturdy rope (sold separately) to tie the product. It is safer to tie the rope so it becomes horizontal between the wall and the product.

! NOTE

- ▶ Use a platform or cabinet strong enough and large enough to support the size and weight of the TV.
- ▶ To use the TV safely, make sure that the height of the bracket on the wall and the one on the TV are the same.

- To prevent damage do not connect to the power outlet until all connections are made between the devices.

ANTENNA OR CABLE CONNECTION

1. Antenna (Analog)

Wall Antenna Socket or Outdoor Antenna without a Cable Box Connection.

For optimum picture quality, adjust antenna direction if needed.

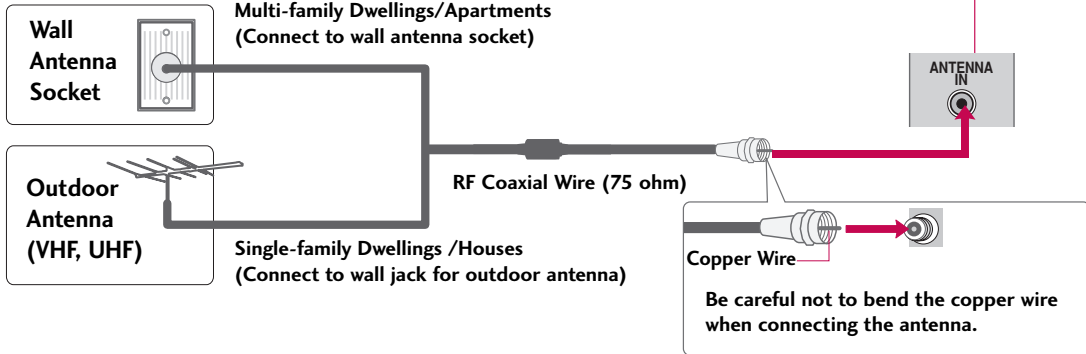

- To improve the picture quality in a poor signal area, please purchase a signal amplifier and install properly.
- If the antenna needs to be split for two TV's, install a 2-Way Signal Splitter.
- If the antenna is not installed properly, contact your dealer for assistance.

2. Cable

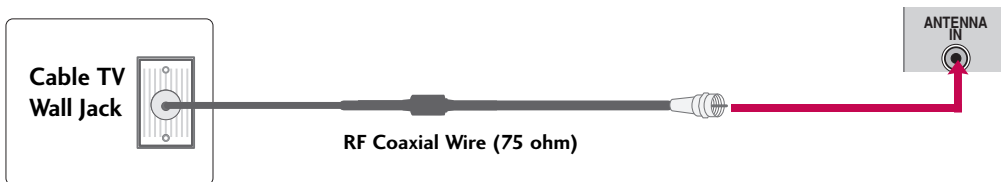

EXTERNAL EQUIPMENT SETUP

- To prevent the equipment damage, never plug in any power cords until you have finished connecting all equipment.
- Image shown may differ from your TV.

HD RECEIVER SETUP

Component Connection

1. How to connect

- 1 Connect the video outputs (Y, PB, PR) of the digital set-top box to the **COMPONENT IN VIDEO*** or **COMPONENT IN VIDEO 1*** jacks on the TV. Match the jack colors (Y = green, PB = blue, and PR = red).
- 2 Connect the audio output of the digital set-top box to the **COMPONENT IN AUDIO*** or **COMPONENT IN AUDIO 1*** jacks on the TV.

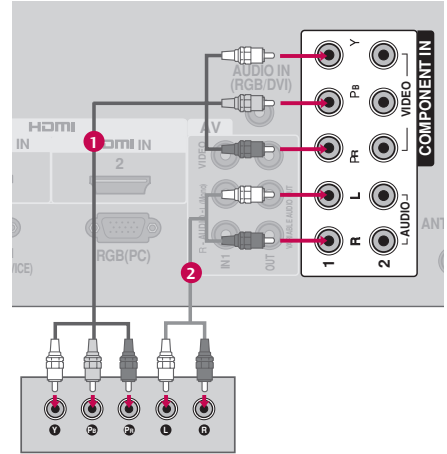

* COMPONENT IN VIDEO/AUDIO

: For 42/50PQ10R

* COMPONENT IN VIDEO 1/AUDIO 1, COMPONENT IN VIDEO 2/AUDIO 2

: Except 42/50PQ10R

2. How to use

- Turn on the digital set-top box.
(Refer to the owner's manual for the digital set-top box operation)
- Select the **Component*** or **Component1*** input source on the TV using the **INPUT** button on the remote control.
- If connected to **COMPONENT IN 2** input, select the **Component2** input source on the TV.
(Except 42/50PQ10R)

* **Component:** For 42/50PQ10R

* **Component1:** Except 42/50PQ10R

Supported Resolutions

Signal	Component	HDMI
480i	Yes	No
480p	Yes	Yes
576i	Yes	No
576p	Yes	Yes
720p	Yes	Yes
1080i	Yes	Yes
1080p	Yes	Yes

Y, Cb/Pb, Cr/Pr

Resolution	Horizontal Frequency(KHz)	Vertical Frequency(Hz)
720x480i	15.73	59.94
	15.75	60.00
720x480p	31.47	59.94
	31.50	60.00
720x576i	15.62	50.00
720x576p	31.25	50.00
1280x720p	44.96	59.94
	45.00	60.00
	37.50	50.00
1920x1080i	33.72	59.94
	33.75	60.00
	28.12	50.00
1920x1080p	56.25	50.00
	67.43	59.94
	67.50	60.00

HDMI Connection

1. How to connect

- 1 Connect the digital set-top box to **HDMI IN***, **HDMI/DVI IN 1***, **HDMI IN 2*** or **HDMI IN 3*** jack on the TV.
- 2 No separate audio connection is necessary. HDMI supports both audio and video.

* **HDMI IN:** For 42/50PQ10R

* **HDMI/DVI IN 1, HDMI IN 2:** For 42PQ20R, 42/50PQ30R, 42/50PQ60R, 50/60PS80BR

* **HDMI IN 3:** For 42/50PQ60R, 50/60PS80BR

2. How to use

- Turn on the digital set-top box.
(Refer to the owner's manual for the digital set-top box.)
- Select the **HDMI***, **HDMI1***, **HDMI2*** or **HDMI3*** input source on the TV using the **INPUT** button on the remote control.

* **HDMI:** For 42/50PQ10R

* **HDMI1, HDMI2:** For 42PQ20R, 42/50PQ30R, 42/50PQ60R, 50/60PS80BR

* **HDMI1, HDMI2, HDMI3:** For 42/50PQ60R, 50/60PS80BR

! NOTE

- ▶ Check HDMI cable over version 1.3.
If the HDMI cables don't support HDMI version 1.3, it can cause flickers or no screen display. In this case use the latest cables that support HDMI version 1.3.
- ▶ HDMI mode supports PCM audio format only.
- ▶ If the Audio setting is set to Dolby/DTS/Bitstream in some DVDP/STB, make sure to change the setting to PCM.

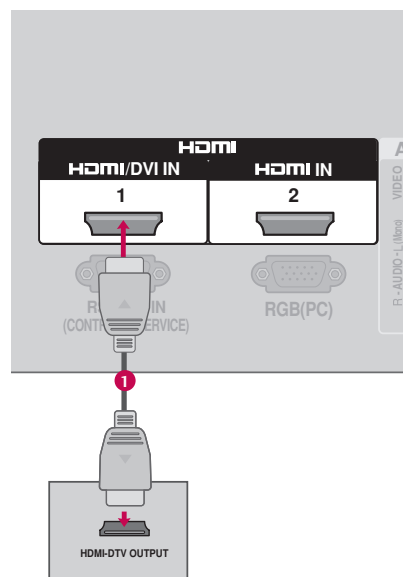

HDMI-DTV

Resolution	Horizontal Frequency(KHz)	Vertical Frequency(Hz)
720x480p	31.47	59.94
	31.50	60.00
720x576p	31.25	50.00
	44.96	59.94
1280x720p	45.00	60.00
	37.50	50.00
1920x1080i	33.72	59.94
	33.75	60.00
	28.12	50.00
1920x1080p	67.43	59.94
	67.50	60.00
	56.25	50.00
	27.00	24.00
	33.75	30.00

EXTERNAL EQUIPMENT SETUP

DVI to HDMI Connection (Except 42/50PQ10R)

1. How to connect

- 1 Connect the DVI output of the digital set-top box to the **HDMI/DVI IN 1** jack on the TV.
- 2 Connect the audio output of the digital set-top box to the **AUDIO IN (RGB/DVI)** jack on the TV.

2. How to use

- Turn on the digital set-top box. (Refer to the owner's manual for the digital set-top box.)
- Select the **HDMI1** input source on the TV using the **INPUT** button on the remote control.

! NOTE

- ▶ A DVI to HDMI cable or adapter is required for this connection. DVI doesn't support audio, so a separate audio connection is necessary.
- ▶ HDMI mode supports PCM audio format only.
- ▶ If the Audio setting is set to Dolby/DTS/Bitstream in some DVD/STB, make sure to change the setting to PCM.



DVD SETUP

Component Connection

1. How to connect

- 1** Connect the video outputs (Y, Pb, Pr) of the DVD to the **COMPONENT IN VIDEO*** or **COMPONENT IN VIDEO 1*** jacks on the TV.
Match the jack colors (Y = green, Pb = blue, and Pr = red).
- 2** Connect the audio outputs of the DVD to the **COMPONENT IN AUDIO*** or **COMPONENT IN AUDIO 1*** jacks on the TV.

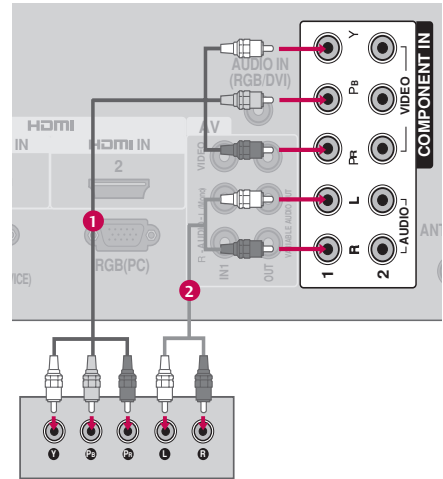

* **COMPONENT IN VIDEO/AUDIO**

: For 42/50PQ10R

* **COMPONENT IN VIDEO 1/AUDIO 1, COMPONENT IN VIDEO 2/AUDIO 2**

: Except 42/50PQ10R

2. How to use

- Turn on the DVD player, insert a DVD.
- Select the **Component*** or **Component 1*** input source on the TV using the **INPUT** button on the remote control.
- If connected to **COMPONENT IN 2** input, select the **Component2** input source on the TV. (Except 42/50PQ10R)
- Refer to the DVD player's manual for operating instructions.

* **Component:** For 42/50PQ10R

* **Component 1:** Except 42/50PQ10R

Component Input ports

To get better picture quality, connect a DVD player to the component input ports as shown below.

Component ports on the TV	Y	P _B	P _R
Video output ports on DVD player	Y	P _B	P _R
	Y	B-Y	R-Y
	Y	C _b	C _r
	Y	P _b	P _r

EXTERNAL EQUIPMENT SETUP

HDMI Connection

1. How to connect

- 1 Connect the HDMI output of the DVD to the **HDMI IN***, **HDMI/DVI IN 1***, **HDMI IN 2*** or **HDMI IN 3*** jack on the TV.
- 2 No separate audio connection is necessary. HDMI supports both audio and video.

* **HDMI IN:** For 42/50PQ10R

* **HDMI/DVI IN 1, HDMI IN 2:** For 42PQ20R, 42/50PQ30R, 42/50PQ60R, 50/60PS80BR

* **HDMI IN 3:** For 42/50PQ60R, 50/60PS80BR

2. How to use

- Select the **HDMI***, **HDMI1***, **HDMI2*** or **HDMI3*** input source on the TV using the **INPUT** button on the remote control.
- Refer to the DVD player's manual for operating instructions.

* **HDMI:** For 42/50PQ10R

* **HDMI1, HDMI2:** For 42PQ20R, 42/50PQ30R, 42/50PQ60R, 50/60PS80BR

* **HDMI1, HDMI2, HDMI3:** For 42/50PQ60R, 50/60PS80BR

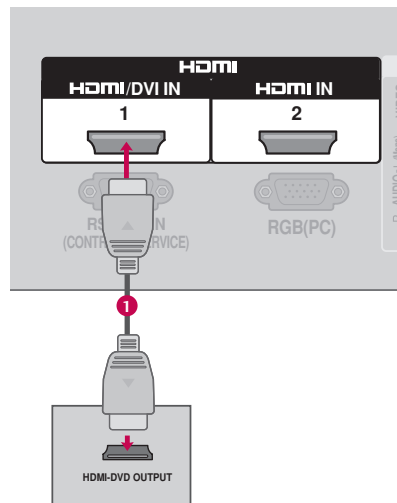

NOTE

- ▶ Check HDMI cable over version 1.3.
If the HDMI cables don't support HDMI version 1.3, it can cause flickers or no screen display. In this case use the latest cables that support HDMI version 1.3.
- ▶ HDMI mode supports PCM audio format only.
- ▶ If the Audio setting is set to Dolby/DTS/Bitstream in some DVDP/STB, make sure to change the setting to PCM.

VCR SETUP

Antenna Connection

1. How to connect

- 1 Connect the RF antenna out socket of the VCR to the **ANTENNA IN** socket on the TV.
- 2 Connect the antenna cable to the RF antenna in socket of the VCR.

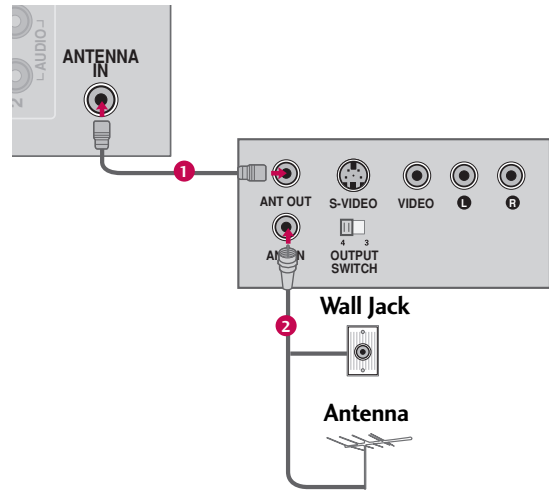

2. How to use

- Set VCR output switch to 3 or 4 and then tune TV to the same channel number.
- Insert a video tape into the VCR and press PLAY on the VCR. (Refer to the VCR owner's manual.)

Composite (RCA) Connection

1. How to connect

- 1 Connect the **AUDIO/VIDEO** jacks between TV and VCR. Match the jack colors (Video = yellow, Audio Left = white, and Audio Right = red)

2. How to use

- Insert a video tape into the VCR and press PLAY on the VCR. (Refer to the VCR owner's manual.)
- Select the **AV*** or **AV1*** input source on the TV using the **INPUT** button on the remote control.
- If connected to **AV IN 2**, select **AV2** input source on the TV. (Except 42/50PQ10R)

* **AV:** For 42/50PQ10R

* **AV1:** Except 42/50PQ10R

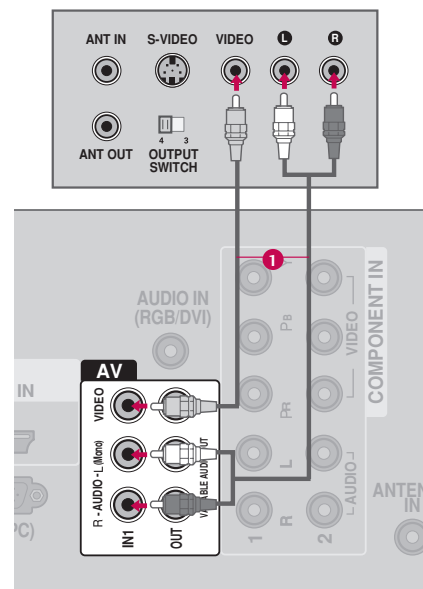

NOTE

- ▶ If you have a mono VCR, connect the audio cable from the VCR to the **AUDIO-L(Mono)** jack of the TV.

EXTERNAL EQUIPMENT SETUP

OTHER A/V SOURCE SETUP

■ Image shown may differ from your TV.

1. How to connect

- 1 Connect the **AUDIO/VIDEO** jacks between TV and external equipment. Match the jack colors. (Video = yellow, Audio Left = white, and Audio Right = red)

2. How to use

- Select the **AV2** input source on the TV using the **INPUT** button on the remote control. (Except 42/50PQ10R)
- If connected to **AV IN*** or **AV IN 1*** input, select the **AV*** or **AV1*** input source on the TV.
- Operate the corresponding external equipment.

* **AV IN:** For 42/50PQ10R

* **AV IN 1:** Except 42/50PQ10R

* **AV:** For 42/50PQ10R

* **AV1:** Except 42/50PQ10R

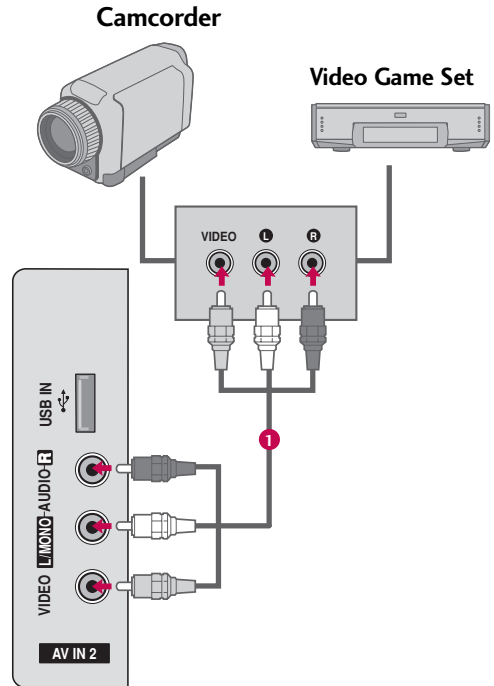

PC SETUP (Except 42/50PQ10R)

This TV provides Plug and Play capability, meaning that the PC adjusts automatically to the TV's settings.

VGA (D-Sub 15 pin) Connection

1. How to connect

- 1 Connect the VGA output of the PC to the **RGB(PC)** jack on the TV.
- 2 Connect the PC audio output to the **AUDIO IN (RGB/DVI)** jack on the TV.

2. How to use

- Turn on the TV and the PC.
- Select the **RGB** input source on the TV using the **INPUT** button on the remote control.

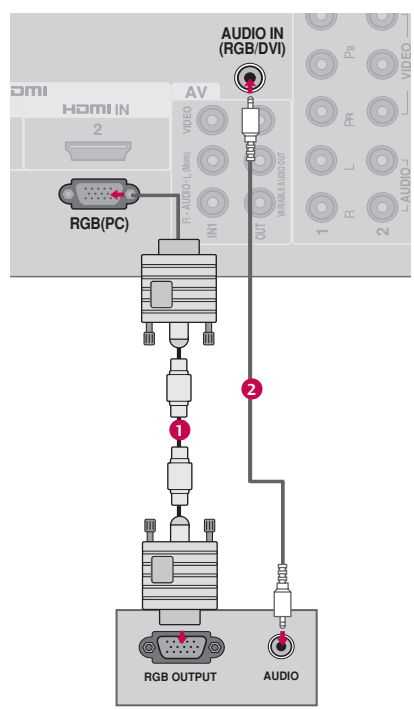

Supported Display Specifications (RGB-PC)

Resolution	Horizontal Frequency(KHz)	Vertical Frequency(Hz)
640x350	31.468	70.09
720x400	31.469	70.09
640x480	31.469	59.94
800x600	37.879	60.31
1024x768	48.363	60.00
1280x768	47.776	59.87
1360x768	47.720	59.799
1280x1024	63.668	59.895
1920x1080	66.587	59.934

* For FHD models

* Except 42PQ20R, 42PQ30R/60R

! NOTES

- ▶ To get the the best picture quality, adjust the PC graphics card to 1024x768(42PQ20R, 42PQ30R/60R), 1360x768(50PQ30R/60R), 1920x1080(50/60PS80BR).
- ▶ In PC mode, there may be noise associated with the resolution, vertical pattern, contrast or brightness. If noise is present, change the PC output to another resolution, change the refresh rate to another rate or adjust the brightness and contrast on the PICTURE menu until the picture is clear.
- ▶ Avoid keeping a fixed image on the screen for a long period of time. The fixed image could become permanently imprinted on the screen.
- ▶ The synchronization input form for Horizontal and Vertical frequencies is separate.
- ▶ Depending on the graphics card, some resolution settings may not allow the image to be positioned on the screen properly.



EXTERNAL EQUIPMENT SETUP

Screen Setup for PC mode (Except 42/50PQ10R)

Selecting Resolution (For 50PQ30R/60R, 50/60PS80BR)

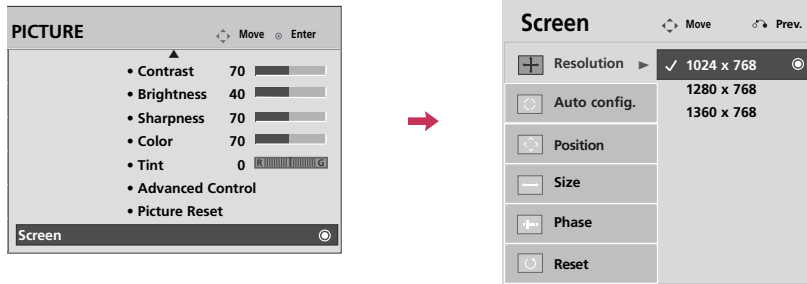
You can choose the resolution in RGB mode.
The **Position**, **Phase**, and **Size** can also be adjusted.

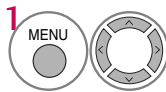
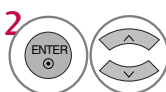
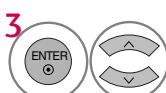
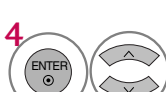

-  Select **PICTURE**.
-  Select **Screen**.
-  Select **Resolution**.
-  Select the desired resolution.
- 

Auto Configure

Automatically adjusts picture position and minimizes image instability. After adjustment, if the image is still not correct, try using the manual settings or a different resolution or refresh rate on the PC.



1   Select **PICTURE**.

2   Select **Screen**.

3   Select **Auto config.**

4   Select **Yes**.

5  Start Auto Configuration.

- If the position of the image is still not correct, try Auto adjustment again.
- If picture needs to be adjusted again after Auto adjustment in RGB, you can adjust the **Position, Size or Phase**.

EXTERNAL EQUIPMENT SETUP







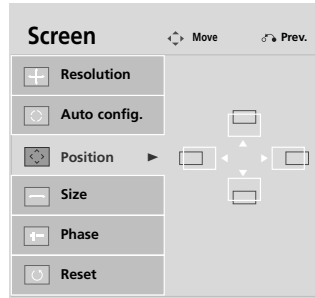
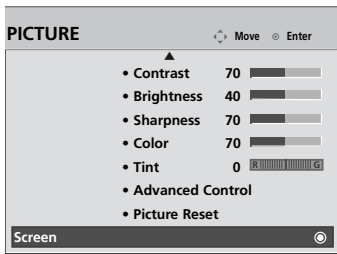

Adjustment for screen Position, Size, and Phase

If the picture is not clear after auto adjustment and especially if characters are still trembling, adjust the picture phase manually.

Position: This feature operates only in Component(except 480i, 576i) and RGB mode.

Size, Phase: This feature operates only in RGB mode.



-   Select **PICTURE**.
-   Select **Screen**.
-   Select **Position, Size, or Phase**.
-   Make appropriate adjustments.
- 







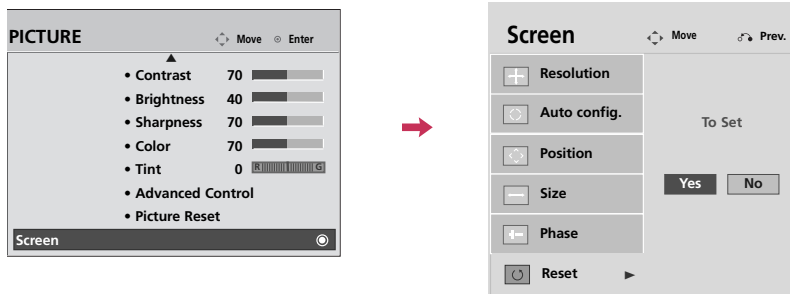

- **Position:** This function is to adjust picture to left/right and up/down as you prefer.
- **Size:** This function is to minimize any vertical bars or stripes visible on the screen background. And the horizontal screen size will also change.
- **Phase:** This function allows you to remove any horizontal noise and clear or sharpen the image of characters.

Screen Reset (Reset to original factory values)

Returns **Position**, **Size**, and **Phase** to the default factory settings.

This feature operates only in Component(except 480i, 576i) and RGB mode.



- 1   Select **PICTURE**.
- 2   Select **Screen**.
- 3   Select **Reset**.
- 4   Select **Yes**.
- 5 

EXTERNAL EQUIPMENT SETUP

USB CONNECTION (Except 42/50PQ10R)

- Image shown may differ from your TV.

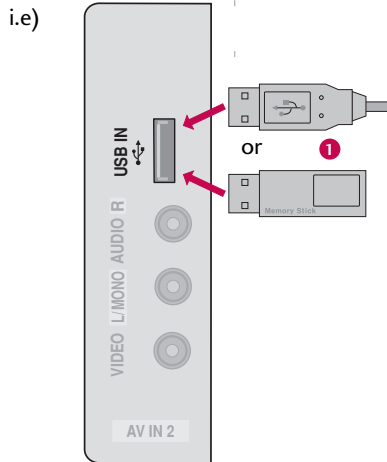

1. How to connect

- 1 Connect the USB device to the **USB IN** jack on the side of TV.

2. How to use

- After connecting the **USB IN** jack, you use the USB function. (► p. 60)

VARIABLE OUT (Except 42/50PQ10R)

Send the TV's audio to external audio equipment via the Audio Output port.

1. How to connect

- 1 Connect audio outputs to the TV's **VARIABLE AUDIO OUT** jacks.
- 2 Set up your speakers through your analog stereo amplifier, according to the instructions provided with the amplifier.

! NOTE

- ▶ When connecting with external audio equipments, such as amplifiers or speakers, you can turn the TV speakers off in the menu. (▶ p.88)
- ▶ Select **Variable Out** in Audio menu to connect the **VARIABLE AUDIO OUT** jacks. (▶ p.89)

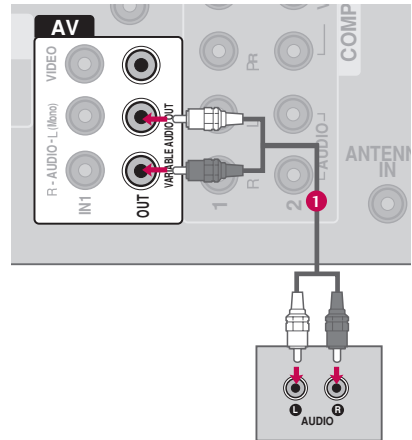

MONITOR OUT (Except 42/50PQ10R)

The TV has a special signal output capability which allows you to hook up the second TV or monitor.

1. How to connect

- 1 Connect the second TV or monitor to the TV's **AV OUT** jacks.
- 2 See the Operating Manual of the second TV or monitor for further details regarding that device's input settings.

! NOTE

- ▶ Component, RGB, HDMI input sources cannot be used for AV out.
- ▶ We recommend to use the AV OUT jacks for VCR recording.

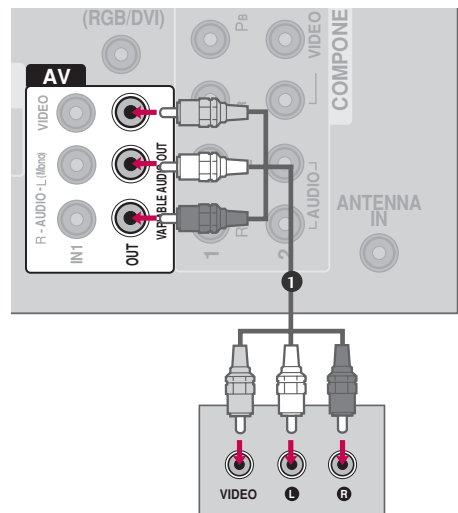

WATCHING TV / CHANNEL CONTROL

REMOTE CONTROL FUNCTIONS

When using the remote control, aim it at the remote control sensor on the TV.

Except 42/50PQ10R



RATIO Changes the aspect ratio of the video. ▶ p.72

INPUT Rotates through inputs.
Also switches the TV on from standby. ▶ p.43

SLEEP Select the amount of time before your TV turns off automatically. ▶ p.96

ENERGY SAVING Adjusts the Energy Saving. ▶ p.78

POWER Turns the TV on from standby or off to standby.

Q.MENU Opens the list of Quick Menu options. ▶ p.39

MENU Displays the main menu or clears all on-screen displays and returns to TV viewing.

SIMPLINK See a list of AV devices connected to TV.
When you toggle this button, the SIMPLINK menu appears at the screen. ▶ p.50 - 51

THUMBSTICK (Up/Down/Left Right/ENTER) Navigates the on-screen menus and adjusts the system settings to your preference.

RETURN Allows the user to move return one step in an interactive application or other user interaction function.

X STUDIO Select the Photo/Music/Movie list.

AV MODE Toggles through preset Video and Audio modes. ▶ p.48

VOLUME UP /DOWN Adjusts the volume.

FAV Scroll through the programmed Favorite channels. ▶ p.46

MARK Use to mark or unmark a photo/music/movie.

MUTE Switches the sound on or off. ▶ p.35

CHANNEL UP/DOWN Changes the channel.

PAGE UP/DOWN Moves from one full set of screen information to the next one.

NUMBER button

LIST Displays the channel list. ▶ p.45

Q.VIEW Tune to the last channel viewed.

USB, SIMPLINK Control buttons

- Controls the SIMPLINK compatible devices.
- Controls the USB menu.

FREEZE Freezes the current frame.

- The TV returns to normal viewing automatically if no signal is received or no operation is performed for 5 minutes.
- It doesn't work at USB mode.

For 42/50PQ10R

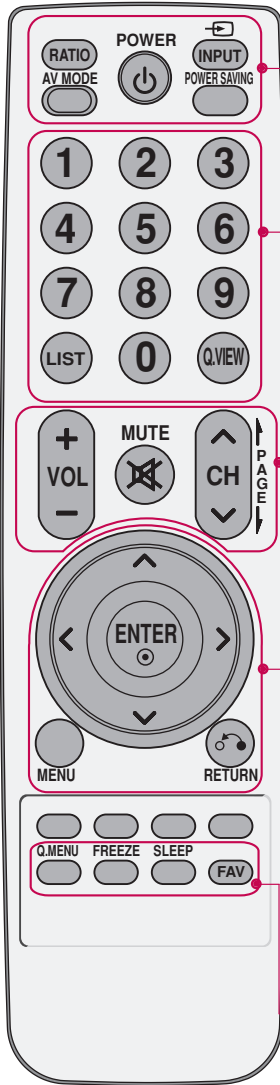

RATIO Changes the aspect ratio of the video. ▶ p.72

INPUT Rotates through inputs.
Also switches the TV on from standby. ▶ p.43

AV MODE Toggles through preset Video and Audio modes. ▶ p.48

POWER SAVING Adjusts the **Power Saving**. ▶ p.78

POWER Turns the TV on from standby or off to standby.

NUMBER button

LIST Displays the channel list. ▶ p.45

Q.VIEW Tune to the last channel viewed.

VOLUME UP /DOWN Adjusts the volume.

MUTE Switches the sound on or off. ▶ p.35

CHANNEL UP/DOWN Changes the channel.

PAGE UP/DOWN Moves from one full set of screen information to the next one.

THUMBSTICK (Up/Down/Left Right/ENTER) Navigates the on-screen menus and adjusts the system settings to your preference.

MENU Displays the main menu or clears all on-screen displays and returns to TV viewing.

RETURN Allows the user to move return one step in an interactive application or other user interaction function.

Q.MENU Opens the list of Quick Menu options. ▶ p.39

FREEZE Freezes the current frame.
The TV returns to normal viewing automatically if no signal is received or no operation is performed for 5 minutes.
It doesn't work at USB mode.

SLEEP Select the amount of time before your TV turns off automatically. ▶ p.96

FAV Scroll through the programmed Favorite channels. ▶ p.46

Installing Batteries

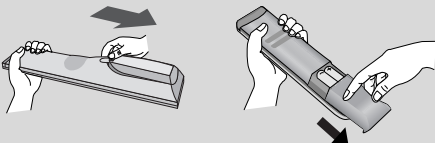

- Open the battery compartment cover on the back side and install the batteries matching correct polarity.
- Install two 1.5V AAA batteries. Don't mix old or used batteries with new ones.
- Close cover.

TURNING ON TV

Turning on TV just after installation

- 1** First, connect the power cord correctly.
At this moment, the TV is in standby mode.
 - In standby mode to turn TV on, press the **INPUT, CH** (▼ or ▲) button on the TV or press the **POWER, INPUT, CH** (^ or v), **Number (0~9)** button on the remote control.
 - 2** Select the viewing source by using the **INPUT** button on the remote control.
 - This TV is programmed to remember which power state it was last set to, even if the power cord is out.
-

- ! NOTE**
- ▶ If you intend to be away on vacation, disconnect the power plug from the wall power outlet.
 - ▶ If you do not complete the Initial setting, it will appear whenever the TV is switched on until the Initial setting procedure is completed.
 - ▶ If the TV is unplugged once or turn off with the ϕ /I (power) button on the TV, reset the **Clock** function. (some models)

CHANNEL SELECTION

- 1 Press the **CH** (^ or v) or **NUMBER** buttons to select a channel number.
-

VOLUME ADJUSTMENT

Adjust the volume to suit your personal preference.

- 1 Press the **VOL (+ or -)** button to adjust the volume.
.....
 - 2 If you want to switch the sound off, press the **MUTE** button.
.....
 - 3 You can cancel the Mute function by pressing the **MUTE, VOL (+ or -)** or **AV MODE** button.
-

WATCHING TV / CHANNEL CONTROL

INITIALIZING SETUP (MODE SETTING)

This Function guides the user to easily set the essential items for viewing the TV for the first time when purchasing the TV. It will be displayed on the screen when turning the TV on for the first time. It can also be activated from the user menus.

- Default selection is “**Home Use**”. We recommend setting the TV to “**Home Use**” mode for the best picture in your home environment.
- “**Store Demo**” Mode is only intended for use in retail environments. Customers can adjust the “**Picture menu - Picture mode**” manually while inspecting the TV, but the TV will automatically return to preset in-store mode after 5 minutes.
- “**Store Demo**” Mode is an optimal setting for displaying at stores. “Store Demo” mode initializes the TV to set the image quality.
- You can also adjust **Mode Setting** in the **OPTION** menu.
- Factory defaults are set when you choose “**Home Use**”.

Step1. Welcome

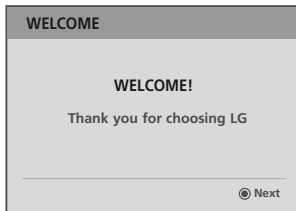

Step3. Mode Setting



Select **Home Use** Mode.



Step2. Selecting Language

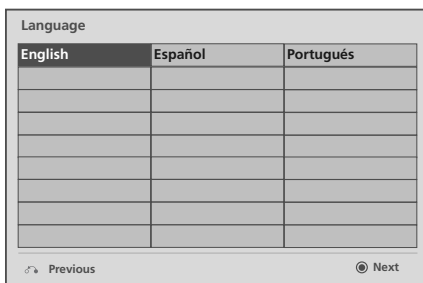

Select **Language**.



Step4. Auto Tuning

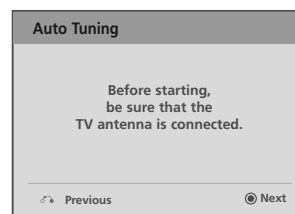





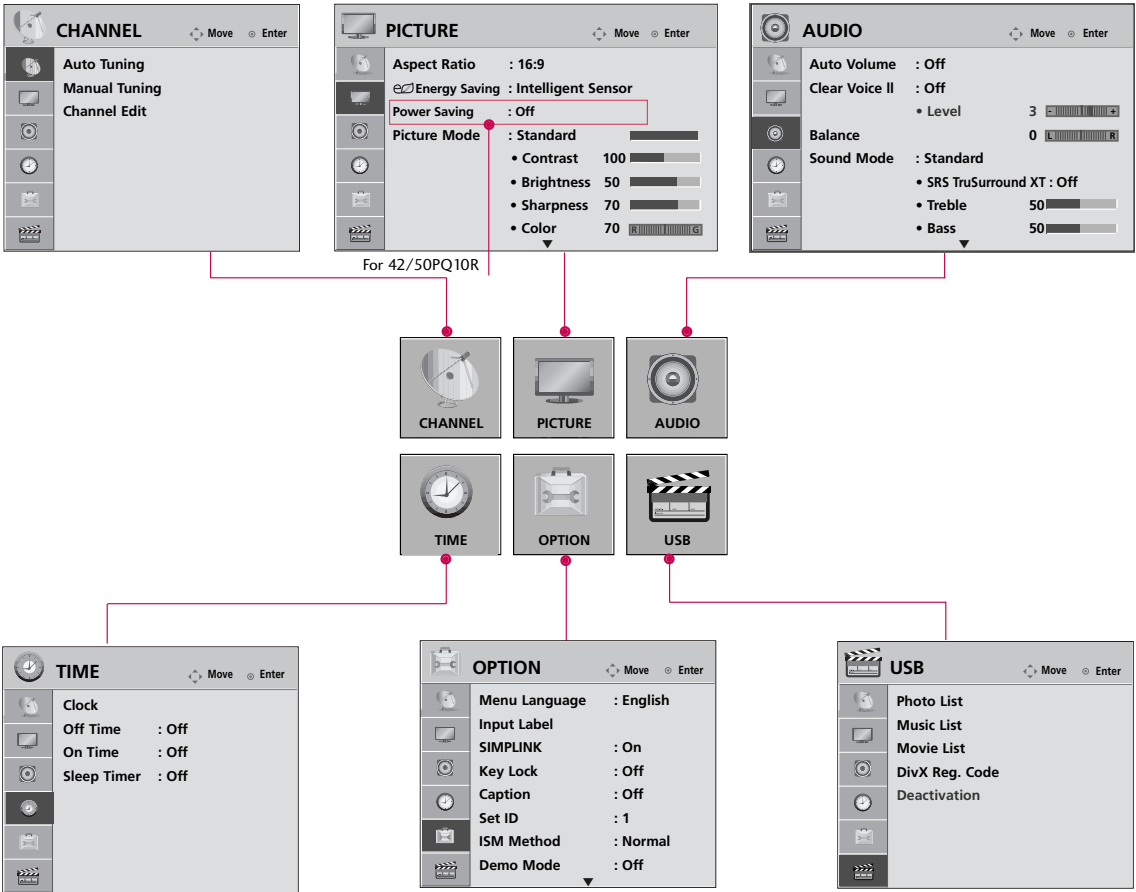

Start **Auto Tuning**.

ON-SCREEN MENUS SELECTION Except 50/60PS80BR

■ Image shown may differ from your TV.

Your TV's OSD (On Screen Display) may differ slightly from that shown in this manual.







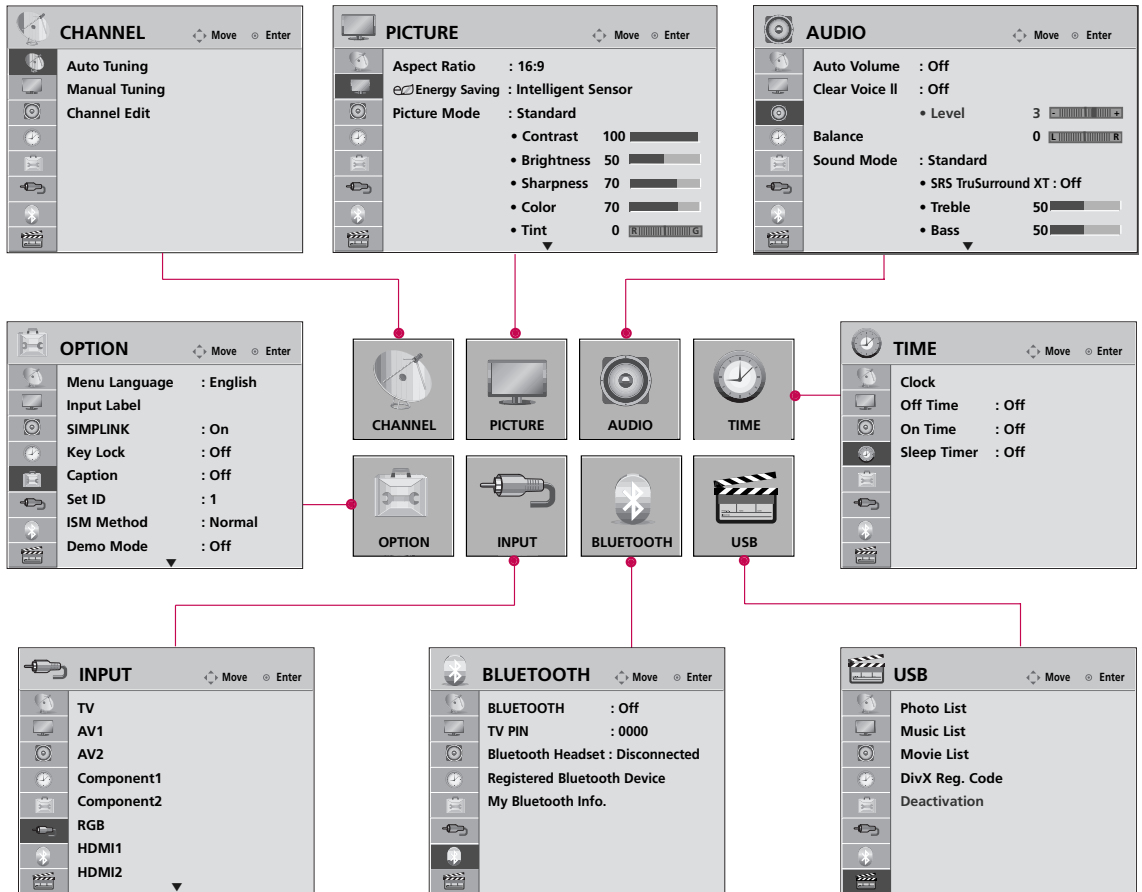

- 1   Display each menu.
- 2   Select a menu item.
- 3  Accept the current selection.
- 4  Return to TV viewing.

WATCHING TV / CHANNEL CONTROL

For 50/60PS80BR

Your TV's OSD (On Screen Display) may differ slightly from that shown in this manual.



- 1   Display each menu.
- 2   Select a menu item.
- 3  Accept the current selection.
- 4  Return to TV viewing.

QUICK MENU

Your TV's OSD (On Screen Display) may differ slightly from what is shown in this manual.

Q.Menu (Quick Menu) is a menu of features which users might use frequently.

- **Aspect Ratio:** Selects your desired picture format.
- **Picture Mode:** Selects the factory preset picture depend on the viewing environment.
- **Sound Mode:** Selects the factory preset sound for type of program.
- **Caption:** Select on or off.
- **SAP:** Selects MTS sound.
- **Sleep Timer:** Select the amount of time before your TV turns off automatically.
- **Del/Add/Fav:** Select channel you want to add/delete or add the channel to the Favorite List.
- **USB Eject:** Select "Eject" in order to eject a USB device.

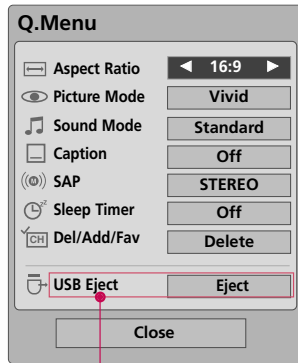

Except 42/50PQ10R

1   Display each menu.

2  Make appropriate adjustments.

3  Return to TV viewing.







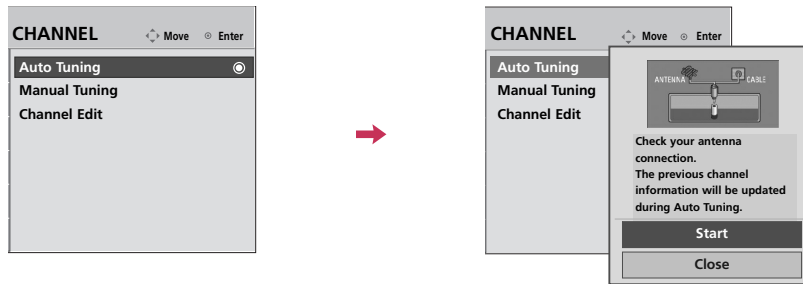

WATCHING TV / CHANNEL CONTROL

CHANNEL SETUP

Auto Scan (Auto Tuning)









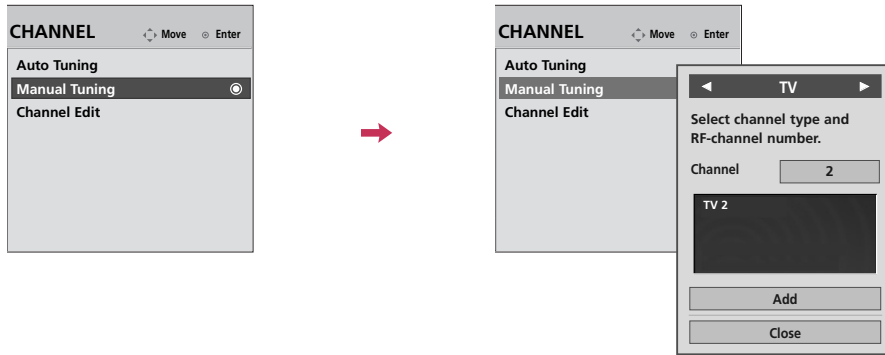



Automatically finds all channels available through antenna or cable inputs, and stores them in memory on the channel list.



-   Select **CHANNEL**.
-   Select **Auto Tuning**.
-   Select **Start**.
-  Run **Auto Tuning**.
-  Return to the previous menu.
-  Return to TV viewing.

Add/Delete Channel (Manual Tuning)



- 1   Select **CHANNEL**.
- 2   Select **Manual Tuning**.
- 3   Select **TV** or **CATV**.
- 4   Select channel you want to add or delete.
- 5   Select **Add** or **Delete**.
- 6  Return to the previous menu.
-  Return to TV viewing.

WATCHING TV / CHANNEL CONTROL





Channel Editing

The channels in the Custom List are displayed in black and the channels deleted from the Custom List are displayed in blue.

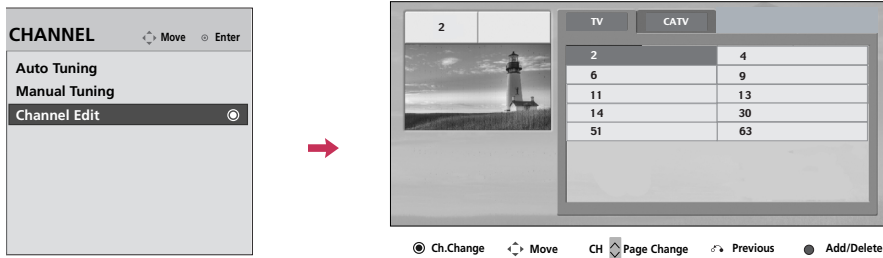
When a channel number is deleted, it means that you will be unable to select it using CH ^ or v button during TV viewing.

If you wish to select the deleted channel, directly enter the channel number with the NUMBER buttons or select it in the Channel Edit menu.



-   Select **CHANNEL**.
-   Select **Channel Edit**.
-   Select a channel.
-  Select channel you want to add or delete.
-  Return to the previous menu.
-  Return to TV viewing.

INPUT LIST

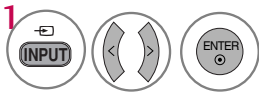

Select the desired input source.

42/50PQ10R

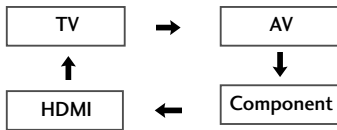

42PQ20R,
42/50PQ30R

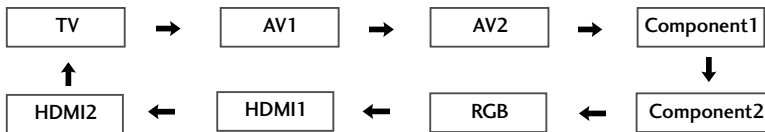

42/50PQ60R,
50/60PS80BR

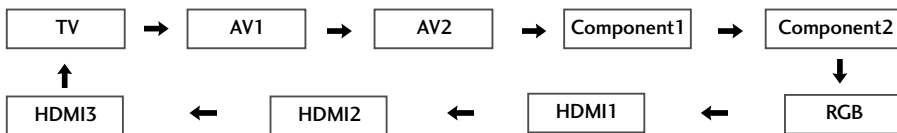









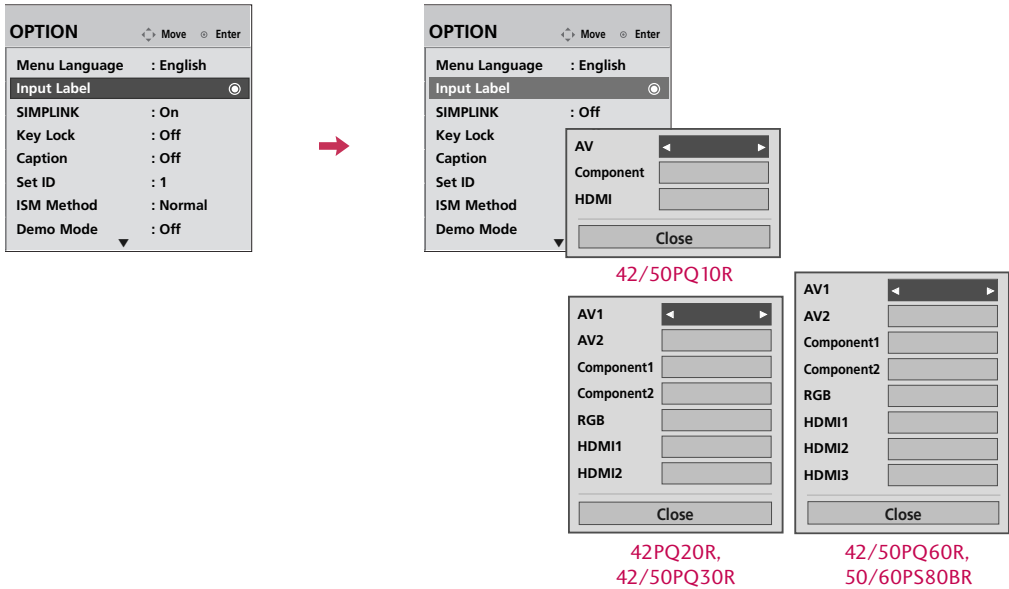

- **TV:** Select it to watch over-the-air and cable broadcasts.
- **AV:** Select them to watch a VCR or other external equipment.
- **Component:** Select them to watch DVD or a Digital set-top box.
- **RGB:** Select it to view PC input.
- **HDMI:** Select them to watch high definition devices.

WATCHING TV / CHANNEL CONTROL

INPUT LABEL

You can set a label for each input source when it's not in use.



-   Select **OPTION**.
-   Select **Input Label**.
-   Select the source.
-  Select the label.
-  Return to the previous menu.
-  Return to TV viewing.

CHANNEL LIST

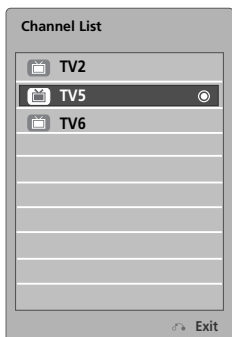

You can check channels which are stored in the memory by displaying the channel list.



■ Displaying channel list

- 1  Display the **Channel List**.

■ Selecting a channel in the channel list

- 1  Select a channel.
- 2  Switch to the chosen channel number.

■ Paging through a channel list

- 1  Turn the pages.
- 2  Return to TV viewing.



WATCHING TV / CHANNEL CONTROL

FAVORITE CHANNEL SETUP

Favorite Channels are a convenient feature that lets you quickly select channels to channels of your choice without waiting for the TV to select through all the in-between channels.

To tune to a favorite channel, press the **FAV** (favorite) button repeatedly.

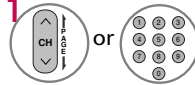
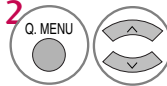

-  Select your desired channel.
-  Select **Del/Add/Fav**.
-  Select **Favorite**.
-  Return to TV viewing.

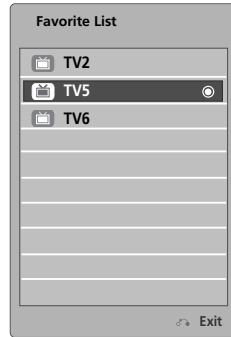

FAVORITE CHANNEL LIST





■ Displaying the favorite channel list

- 1  Display the Favorite Channel List.

■ Selecting a channel in the favorite channel list

- 1  Select a channel.
- 2  Switch to the chosen channel number.

■ Paging through a favorite channel list

- 1  Turn the pages.
- 2  Return to TV viewing.

WATCHING TV / CHANNEL CONTROL

AV MODE

AV Mode toggles through preset Video and Audio settings.

- Off** Disables the AV MODE.
- Cinema** Optimizes video and audio for watching movies.
- Sport** Optimizes video and audio for watching sports events.
- Game** Optimizes video and audio for playing games.

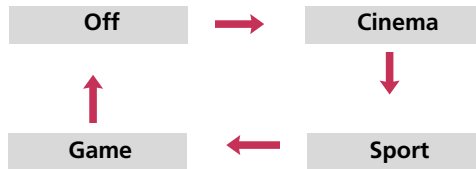

1 Press the **AV MODE** button repeatedly to select the desired source.



2 Return to TV viewing.

- If you select “**Cinema**” in AV mode, **Cinema** will be selected both for “**PICTURE** menu - Picture Mode” and “**AUDIO** menu - Sound Mode” respectively.
- If you select “**Off**” in AV mode, the “**Picture Mode**” and “**Sound Mode**” return to previous selected value.

KEY LOCK

The TV can be set up so that it can only be used with the remote control.

This feature can be used to prevent unauthorized viewing by locking out the front panel controls.

This TV is programmed to remember which option it was last set to even if you turn the TV off.

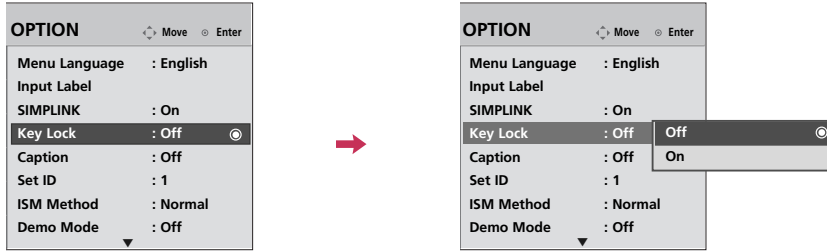



1   Select **OPTION**.

2   Select **Key Lock**

3   Select **On** or **Off**.

4  Return to the previous menu.

 Return to TV viewing.

- In **Key Lock 'On'**, if the TV is turned off, to turn on the TV, press the **INPUT**, **CH ▲ ▼** button on the TV or **POWER**, **INPUT**, **CH ^ v** or **NUMBER** buttons on the remote control.
- With the **Key Lock On**, the display '  **Key Lock** ' appears on the screen if any button on the front panel is pressed while viewing the TV (Except $\phi/1$ (power) button).

WATCHING TV / CHANNEL CONTROL





Except 42/50PQ10R

Simplink allows you to control and play other AV devices connected with HDMI cable without additional cables and settings. This TV may work with devices with HDMI-CEC support, but only devices with the SIMPLINK logo are fully supported.

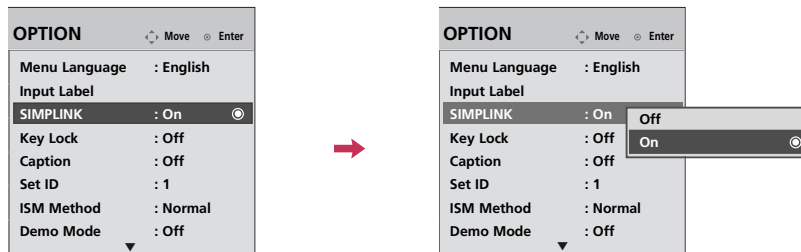
SIMPLINK can be turned on and off in the user menus.

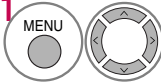
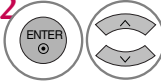
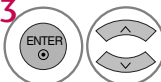

-  Select **OPTION**.
-  Select **SIMPLINK**.
-  Select **On** or **Off**.
-  Return to the previous menu.
-  Return to TV viewing.

NOTE

- ▶ Connect the HDMI/DVI IN or HDMI IN terminal of the TV to the rear terminal (HDMI terminal) of the SIMPLINK device with the HDMI cable.
- ▶ When you switch the Input source with the INPUT button on the remote control, the SIMPLINK device will stop.
- ▶ When you select a device with home theater functionality, the sound output automatically switches to the home theater speakers and the TV speakers are turned off.
- ▶ When the unit is connected to SIMPLINK Home Theater, set to Variable Out and turn off the TV Speaker to operate the Home Theater Speaker. At this time, the maximum volume of the Home Theater Speaker is set to the TV volume.

SIMPLINK Functions

- **Direct Play:** After connecting AV devices to the TV, you can directly control the devices and play media without additional settings.
- **Select AV device:** Enables you to select one of the AV devices connected to TV.
- **Disc playback:** Control connected AV devices by pressing the \wedge \vee \langle \rangle , ENTER, \blacktriangleright , \blacksquare , \parallel , \blacktriangleleft and \blacktriangleright buttons.
- **Power off all devices:** When you power off the TV, all connected devices are turned off.
- **Switch audio-out:** Offers an easy way to switch audio-out.
- **Sync Power on:** When you play the connected AV device, TV will automatically turn on.

(A device, which is connected to the TV through a HDMI cable but does not support SIMPLINK, does not provide this function)

Note: To operate SIMPLINK, an HDMI cable over Version 1.3 with *CEC function should be used. (*CEC: Consumer Electronics Control).

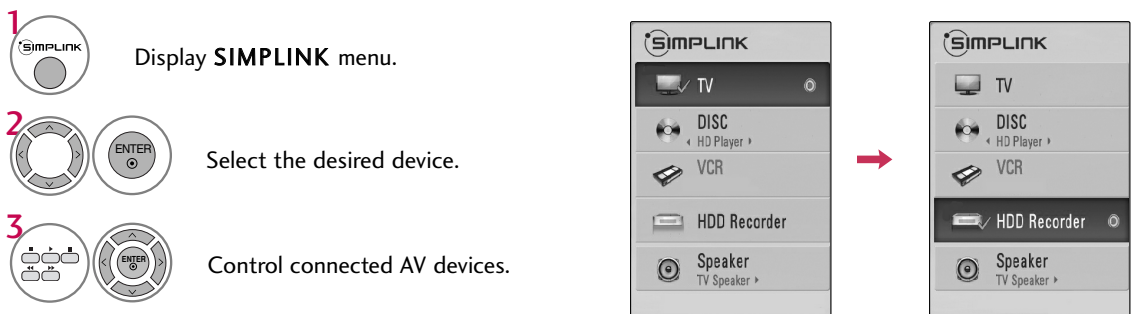

SIMPLINK Menu

- 1 **TV viewing:** Switch to the previous TV channel regardless of the current mode.
- 2 **DISC playback:** Select and play discs. When multiple discs are available, the titles of discs are conveniently displayed at the bottom of the screen.
- 3 **VCR playback:** Control the connected VCR.
- 4 **HDD Recordings playback:** Control recordings stored in HDD.
- 5 **Audio Out to Home Theater speaker/Audio Out to TV:** Select Home Theater speaker or TV speaker for Audio Out.

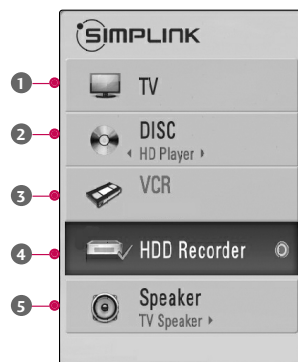

- ▶ When no device is connected (displayed in gray)
- ▶ Selected Device
- ▶ When a device is connected (displayed in bright color)

Bluetooth?

Bluetooth is a short distance networking technology using 2.4 GHz frequency to connect various types of information devices such as computers, cell phones and PDAs, as well as digital appliances through wireless connection, without having to connect any cable, to enable data exchange.

With the Bluetooth communication function, you can connect the Bluetooth enabled wireless headset or receive images(only JPG), listen to music from the Bluetooth enabled cell phone using this TV.

- Communication Spec.: Bluetooth Specification version 2.0 + EDR(Enhanced Data Rate)
- Output: Bluetooth Specification Power Class 2
- Maximum Communication Range: Line of open sight approx. 10 m (30 ft)
- Frequency Band: 2.4 GHz band (2.4 GHz ~ 2.4835 GHz)
- Bluetooth Module: RBFS-C921A
- Compatible Bluetooth Profile: A2DP (Advanced Audio Distribution Profile)
OPP (Object Push Profile)
GAVDP (Generic Audio/Video Distribution Profile)
HSP (Headset Profile)

CE0700

FCC ID: BEJRBFS-C921A

Precautions when using the Bluetooth

- ▶ Use within 10m(-45° ~ 45°) range.
If you use the device out of the range or within the range with obstacles, it can result in communication error.
- ▶ Communication error can occur depending on the surrounding devices.
- ▶ Products using the same frequency of 2.4 GHz (Wireless LAN, microwave oven etc.), can cause communication error by using the same frequency bandwidth.
- ▶ The device search time differs depending on the number of Bluetooth devices and the operating situation.
- ▶ The probability of search increases with less number of devices.
- ▶ Electromagnetic wave can be interfered with applicable wireless devices.
- ▶ Because applicable wireless devices have the possibility of electromagnetic wave interference, they cannot provide services related to human life.
- ▶ You can only connect one Bluetooth device at a time.
- ▶ You cannot receive the photos(only JPG) or listen to music from other Bluetooth devices while using the Bluetooth headset.
- ▶ For details of Bluetooth, refer to the user manual of the Bluetooth device.
- ▶ USB (Photo List, Music List, Movie List) and Bluetooth will not be supported at the same time.
- ▶ Operation is subject to the following two conditions: (1) This device may not cause (harmful) interference, and (2) this device must accept any interference received, including interference that may cause undesired operation (of the device).

QDID(Qualified Design Identity): B015112

SETTING THE BLUETOOTH

The Bluetooth feature on this TV allows you to listen to the wireless audio using Bluetooth headphones. It will also connect with a Bluetooth equipped device to view phones.

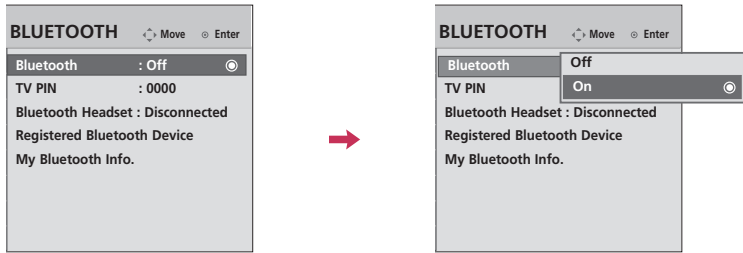



1   Select **BLUETOOTH**.

2   Select **BLUETOOTH**.

3   Select **On** or **Off**.

4  Start Bluetooth. 

5  Return to the previous menu.

 Return to TV viewing.

NOTE

- ▶ With Bluetooth set to 'On', if any registered devices are turned on, the TV will switch to Bluetooth mode automatically even though you are watching in another input mode. In this case, set Bluetooth to Off.

BLUETOOTH

SET TV PIN

To accept a connection from an external Bluetooth device or to connect to an external Bluetooth device. For details on how to set the PIN of the external Bluetooth device, refer to the user manual of the applicable device.

The TV PIN must have more than 1 digit.

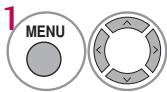
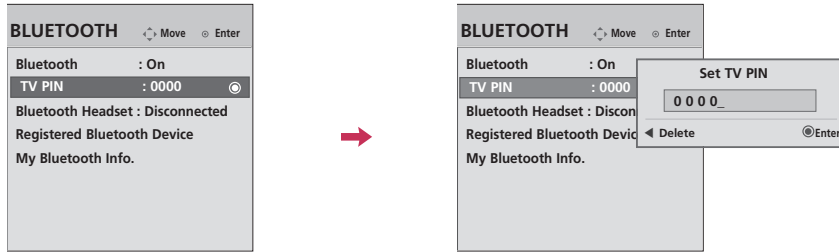

Select **BLUETOOTH**.

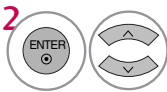

Select **TV PIN**.

■ Press the < button to delete digits one by one.

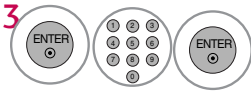

Select the desired PIN number.
PIN number can support up to maximum of 10 digits.



Return to the previous menu.



Return to TV viewing.

BLUETOOTH HEADSET

When you select the Bluetooth headset, you can listen to the TV audio in the Bluetooth headset through wireless communication.

You must pair it with any new Bluetooth device before the first use. For details, refer to the user manual of the applicable device. Maximum of 12 lists can be used.



When the unit is searching for the Bluetooth headset, other buttons except for the “Enter” button do not work.



Connecting a new Bluetooth headset



You can only search for the new Bluetooth headset only when no headset is already connected.

When you run the search, it will show the list of all Bluetooth headsets responding.



After a new Bluetooth device is searched, the PIN number is validated to connect the device. For details, refer to the user manual of the applicable device.



1   Select **BLUETOOTH**.

2   Select **Bluetooth Headset**.

3   Search the Bluetooth headset.

▪ If you want to stop, press the **ENTER** button.

4  

5   Set the PIN number .

Set Headset PIN

0 0 0 0 _

◀ Delete Enter ▶

↓

Connect the Bluetooth headset.



Headset is connected.



TV speaker will be turned off.



Connecting the Bluetooth headset already registered



Bluetooth headsets are listed in the order most recently used with the headset currently in use listed at the top.

When connecting the Bluetooth device already registered, you can select and connect directly without any PIN validation.

1   Select **BLUETOOTH**.

2   Select **Bluetooth Headset**.

3   Select the Bluetooth headset in the list.

4   Select **Yes**.

? Do you want to connect your headset?







Yes No

5  Connect the Bluetooth headset.

- ▶ After connecting/using the Bluetooth headset, the headset setting will be the **Disconnected** condition automatically when you turn off the power of the TV and then turn on.
- ▶ After connecting the Bluetooth headset, the TV speaker is switched to **Mute** condition and the sound will only be generated from the headset.

BLUETOOTH

Disconnecting the Bluetooth headset

-   Select **BLUETOOTH**.
-   Select **Bluetooth Headset**.
-    Disconnect the Bluetooth headset.

When requesting to connect to TV from the Bluetooth headset

Even if it is not in the registered device list, depending on a headset, it works if connected as shown below when headset power off.

When the Bluetooth menu is "On" and there is a connection request from the headset, this message is displayed.

Not all headsets support this feature. (Refer to the user manual of the applicable Bluetooth headset.)

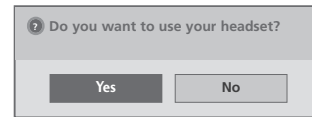

-   Select **Yes** or **No**.

NOTE

- ▶ LG recommends the following headset models.
 - Only Stereo : Sony Ericsson: HBH-DS980, Motorola: S9, Motorola: S605, Jabra: BT620SThere might be an audio delay, depending on the buffer memory size of the headset.
- ▶ The stereo/mono headsets officially certified to be Bluetooth compatible can be searched and connected.
- ▶ The stereo/mono headsets that support A2DP or HSP functionality can be connected.
- ▶ If the surrounding environment of the TV is as follows, the device may not be searched or connected properly.
 - If there is strong electromagnetic interference.
 - If there are many Bluetooth devices in the area.
 - If the headset is turned off, not in place or has an error.
 - Because products such as microwave oven, wireless LAN, plasma light, gas range etc., use the same frequency range, they can cause communication errors.
- ▶ Only one Bluetooth device can be connected at a time.
- ▶ Connection that is lost due to the TV being turned off etc. will not be automatically recovered. Try connecting the applicable device again.
- ▶ Some operations can be slower while operating the headset.
- ▶ Even if you choose simplink Home Theater after using the headset during Simplink operation, the unit will not automatically switch to Home Theater speakers.
- ▶ When the headset connection continuously fails, pair the device one more time.
- ▶ The audio quality of mono headsets will not be as good as that for stereo headsets.
- ▶ Mono headsets may suffer from noise as the distance from the TV increases, because they use a different transmission method compared with stereo headsets.
- ▶ When a Bluetooth headset is in use, the Volume +/- and Mute keys do not work, and the Audio menu returns to the default value and is disabled.



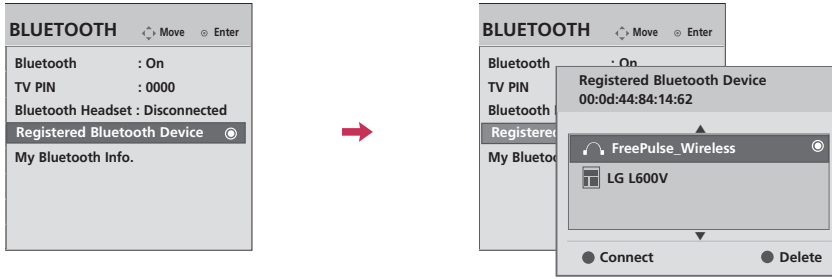

MANAGING REGISTERED BLUETOOTH DEVICE

If there are no devices registered, Registered Bluetooth Device menu will be deactivated and cannot be used.
 An additional device after registration of 12 devices deletes the existing list as stored order.
 Bluetooth device names may be up to 14 characters long, the name will be truncated if more characters are used.





- 1   Select **BLUETOOTH**.
- 2   Select **Registered Bluetooth Device**.
- 3  Check the registered Bluetooth device.

Connecting the registered Bluetooth device



- 1  Select the registered Bluetooth device you want.
- 2  Connect the bluetooth device.
- 3   Select **Yes**.

Deleting the registered Bluetooth device

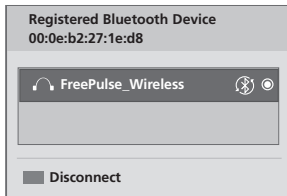
■ Disconnecting the registered Bluetooth device

- 1  Select the connected Bluetooth device.
- 2  Disconnect the bluetooth device. 

■ Deleting the registered Bluetooth device









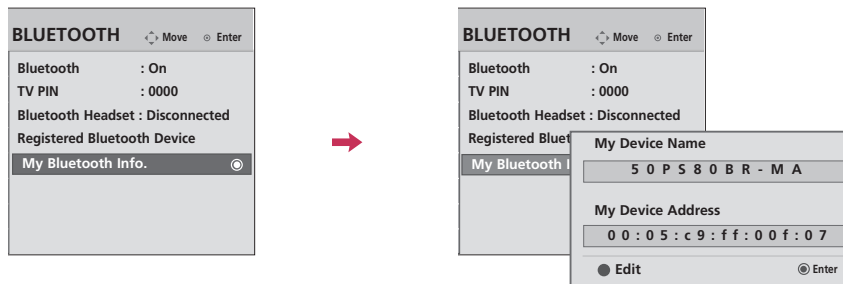

- 3    Select **Yes**.

BLUETOOTH

MY BLUETOOTH INFORMATION

This function provides the My Bluetooth Information to the user.
"Edit" will be available when TV is not connected with any device.



-   Select **BLUETOOTH**.
-   Select **My Bluetooth Info..**
-    Edit the information.
-  Save.
-  Return to the previous menu.
-  Return to TV viewing.

VIEWING THE PHOTOS WITH BLUETOOTH DEVICE

You can view the photos(*.JPG) that were received from an external Bluetooth device to the TV.

To see the detailed informations about connecting the external Bluetooth device, refer to the user manual of the applicable device.

Your TV's OSD (On Screen Display) may differ slightly from that shown in this manual.

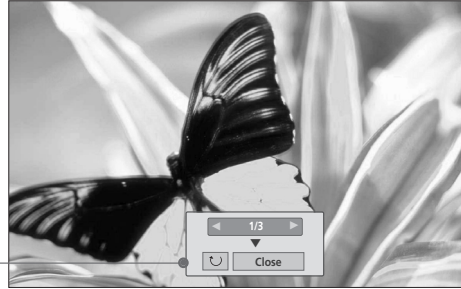
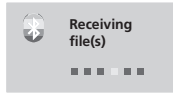

- ▶ **Rotate**: Rotate photos.
 - Every time you press **ENTER** button on **Rotate**, rotates the photo 90° clockwise.
- ▶ **Close** : Close the pop-up menu.
 - When you press the ENTER button, it will appear again.

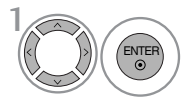

Select the each menu.

- Use < > button to select the previous or next photo.
- Use ^ v < > button to select and control the menu on the screen.

NOTE

- ▶ When you send photos via Bluetooth, the memory capacity supports up to 4MB and 64 photos.
- ▶ You cannot receive the photos(only JPG) while using the Bluetooth headset or listening to music from Bluetooth device.
- ▶ On receiving the photos, press the **RETURN** button to stop. At this time, all photos received will be deleted.
- ▶ Some Bluetooth devices may not support sending the photos.

LISTENING THE MUSICS WITH BLUETOOTH DEVICE

You can listen to the musics(A2DP) that were received from an external Bluetooth device to the TV.

To see the detailed informations about connecting the external Bluetooth device, refer to the user manual of the applicable device.

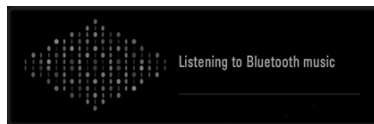

Adjust the volume.

- If you want to switch the sound off, press the **MUTE** button.



Return to TV viewing.

NOTE

- ▶ You cannot listen to the musics while using the Bluetooth headset or receiving the photos.
- ▶ Some Bluetooth devices may not support listening the music via TV speaker system.
- ▶ When listening to music with Bluetooth, variable/monitor out which is an audio out of TV does not work.

USB Except 42/50PQ10R

- Image shown may differ from your TV.

ENTRY MODES

When you connect a USB device, this pop up menu is displayed automatically.
In USB device, you can not add a new folder or delete the existing folder.

- 1 Connect the USB device to the **USB IN** jacks on the side of TV.

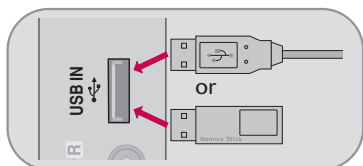

- This TV supports JPG, MP3 files and SD DivX.

When removing the USB device

Select the **USB Eject** menu before removing the USB device.

- 1   Select **USB Eject**.
- 2  Select **Eject**.

- 2  Select **Photo List**, **Music List** or **Movie List**.



- 3 

NOTE

- ▶ In order to avoid losing the USB memory stick, use the USB connector (sold separately) to fix the USB memory stick to the USB connector holder of the TV.

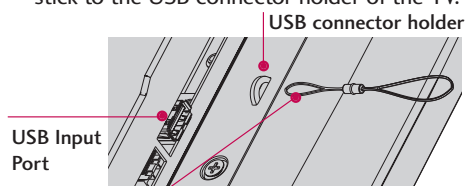

- Fix the one end of the USB connector to the USB memory stick and the other end to the USB connector holder.

Precautions when using the USB device

- ▶ Only a USB storage device is recognizable.
- ▶ If the USB storage device is connected through a USB hub, the device is not recognizable.
- ▶ A USB storage device using an automatic recognition program may not be recognized.
- ▶ A USB storage device which uses its own driver may not be recognized.
- ▶ In case of a card reader, up to four memory cards are concurrently recognizable.
- ▶ The recognition speed of a USB storage device may depend on each device.
- ▶ Please do not turn off the TV or unplug the USB device when the connected USB storage device is working. When such device is suddenly separated or unplugged, the stored files or the USB storage device may be damaged.
- ▶ Please do not connect the USB storage device which was artificially maneuvered on the PC. The device may cause the product to malfunction or fail to be played. Never forget to use only a USB storage device which has normal music, image or movie files.
- ▶ Please connect power to a USB storage device which (over 0.5A) requires an external power supply. If not, the device may not be recognized.
- ▶ Please connect a USB storage device with cable is offered by USB maker. If connected with cable is not offered by USB maker or an excessively long cable, the device may not be recognized.
- ▶ Some USB storage devices may not be supported or operate properly.
- ▶ Please backup important files because data on the USB device may be damaged. Data management is the consumer's responsibility and as a result, the manufacturer does not cover data damage.
- ▶ Maximum of 999 files and folders can be recognized.
- ▶ Please use only a USB storage device which was formatted as a FAT16, FAT32, NTFS file system provided with the Windows operating system. In case of a storage device formatted as a different utility programme which is not supported by Windows, it may not be recognized.
- ▶ Data in a USB storage device cannot be deleted in the NTFS file system.
- ▶ Data in a USB storage device cannot be aligned.
- ▶ The TV will display up to 128 characters of a file name.
- ▶ If the USB is connected in Standby Mode, specific hard disk will automatically be loaded when the TV is turned on.
- ▶ The recommended capacity is 1 TB or less for a USB external hard disk and 32GB or less for USB memory.
- ▶ TV need more time to detect if the storage size is bigger. If the USB memory is connected in Standby Mode, power on time would be longer than without memory.
- ▶ Any device with more than the recommended capacity may not work properly.
- ▶ If a USB external hard disk with a "Energy Saving" function does not work, turn the hard disk off and on again to make it work properly.



PHOTO LIST



You can view .JPG files from USB storage devices.
The On Screen Display on your model may be slightly different.

Supported photo file: *.JPG
Baseline: 64 x 64 ~ 15360 x 8640 (progressive spec out)

- You can play JPG files only.
- Only baseline scan is supported among JPG. (SOF0, SOF1 only)
- Non-supported files are displayed in the form of bitmap.

Screen Components

1   Select **USB**.

2    Select **Photo List**.

1 Moves to upper level folder
2 Current page/Total pages
3 Total number of marked photos
4 Corresponding buttons on the remote control

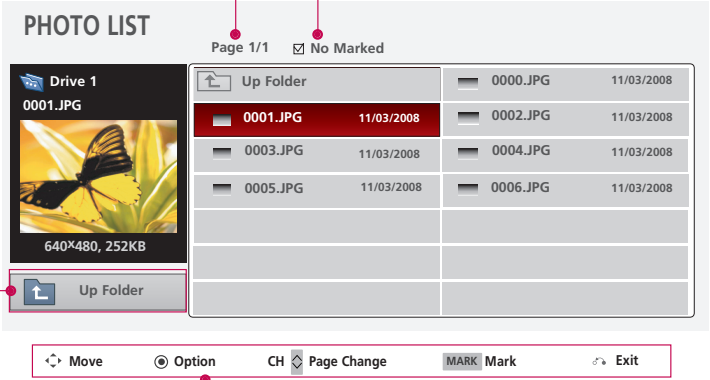

PHOTO LIST		Page 1/1 <input checked="" type="checkbox"/> No Marked	
Drive 1		Up Folder	
0001.JPG	11/03/2008	0000.JPG	11/03/2008
0002.JPG	11/03/2008	0001.JPG	11/03/2008
0003.JPG	11/03/2008	0002.JPG	11/03/2008
0004.JPG	11/03/2008	0003.JPG	11/03/2008
0005.JPG	11/03/2008	0004.JPG	11/03/2008
0006.JPG	11/03/2008	0005.JPG	11/03/2008













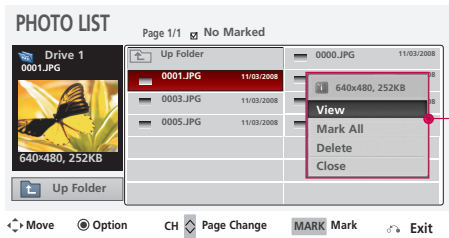
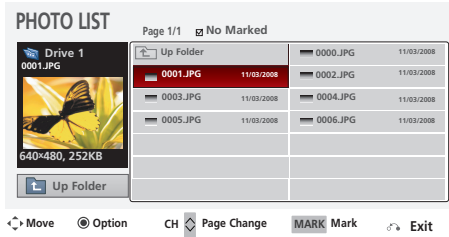

Navigation bar:  Move  Option  CH  Page Change  MARK Mark  Exit

Photo Selection and Popup Menu



When you select a file(not folder), this PopUp menu is displayed.

- ▶ **View:** Display the selected item.
- ▶ **Mark All:** Mark all photos on the screen.
- ▶ **Unmark All:** Deselect all marked photos.
- ▶ **Delete:** Delete the selected photo item.
- ▶ **Close:** Close the pop-up menu.

- 1  Select the target folder or drive.
- 2   Select the desired photos.
- 3  Show the Popup menu.
- 4   Select the desired Popup menu.
- 5  Return to the previous menu.

- Use the **CH** ^ v button to navigate in the photo page.
- Use the **MARK** button to mark or unmark a photo. When one or more photos are marked, you can view individual photos or a slide show of the marked photos. If no photos are marked, you can view all photos individually or all photos in the folder in a slide show.

Full Screen Menu

You can change the Photo List view so that it fills the screen. More operations are available in full screen mode.

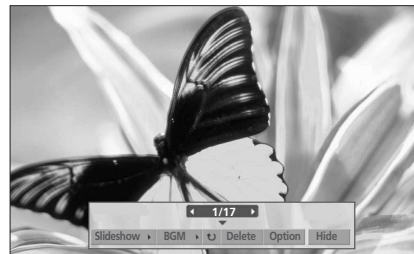
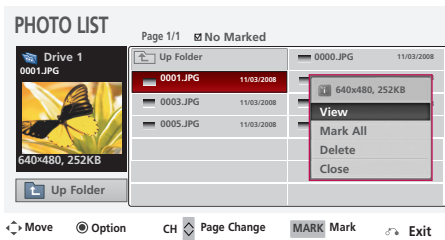

The aspect ratio of a photo may change the size of the photo displayed on the screen in full size.

- 1 Select the target folder or drive.
- 2 Select the desired photos.
- 3 Show the Popup menu.
- 4 Select **View**.
- 5 The selected photo is displayed in full size.

- Use the **CH** ^ v button to navigate in the photo page.

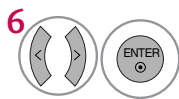

Select the **Slideshow**, **BGM**, **Rotate**, **Delete**, **Option**, or **Hide**.

- Use < > button to select the previous or next photo.
- Use ^ v < > button to select and control the menu on the full-sized screen.

- ▶ **Slideshow:** Selected photos are displayed during the slide show. If no photo is selected, all photos in the current folder are displayed during slide show.
 - Set the time interval of the slide show in **Option**.
- ▶ **BGM:** Listen to music while viewing photos in full size.
 - Set the BGM device and album in **Option**.
- ▶ **Rotate:** Rotate photos.
 - Rotates the photo 90°, 180°, 270°, 360° clockwise.
- ▶ **Delete:** Delete photos.
- ▶ **Option:** Set values for **Slide Speed** and **Music Album**.
 - Use ^ v < > button and **ENTER** button to set values. Then go to **Enter** and press **ENTER** to save the settings.
 - You cannot change **Music Album** while BGM is playing.
- ▶ **Hide :** Hide the menu on the full-sized screen.
 - To see the menu again on the full-sized screen, press **ENTER** button to display.

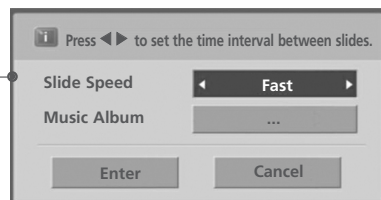

NOTE

- ▶ This TV will not be able to decode most JPG images saved using the Progressive option.

MUSIC LIST

You can use the Music List menu to play MP3 files from a USB storage device.

This TV cannot play back copy-protected files.

The On Screen Display on your model may be slightly different.

- Supported music file: *.MP3
Bit rate range 32 kbps ~ 320 kbps
- Sampling rate
MPEG1 layer 3: 32 KHz ~ 48 KHz

Screen Components

1 Select **USB**.

2 Select **Music List**.

1 Moves to upper level folder
2 Current page/Total pages
3 Total number of marked music
4 Corresponding buttons on the remote control

MUSIC LIST

Page 1/1 No Marked

Title	Duration
Up Folder	
Arirang	04:12
Good Bye	05:30

Drive 1
Arirang
3945 KB, 128 Kbps

Up Folder

Move Option CH Page Change MARK Mark Exit

Music Selection and Pop-up Menu

Up to 6 music titles are listed per page.

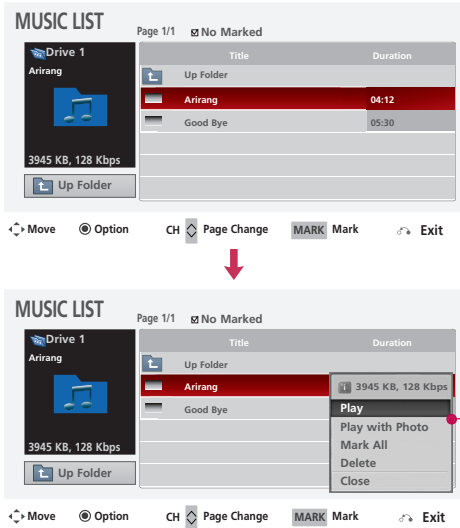

- ▶ **Play** (During stop): Play the selected music. Once a music finishes playing, the next selected one will be played. When there are no selected musics to play, the next one in the current folder will be played.
- ▶ **Play Marked**: Play the selected musics. Once a music finishes playing, the next selected one will be played automatically.
- ▶ **Stop Play** (During playback): Stop the playing musics.
- ▶ **Play with Photo**: Start playing the selected musics and then move to the Photo List.
- ▶ **Mark All**: Mark all musics in the folder.
- ▶ **Unmark All**: Deselect all marked musics.
- ▶ **Delete**: Delete the selected music.
- ▶ **Close**: Close the pop-up menu.

- 1 Select the target folder or drive.
- 2 Select the desired musics.
- 3 Show the Pop-up menu.
- 4 Select the desired Pop-up menu.
- 5 Return to the previous menu.

- Use the **CH** \wedge \vee button to navigate in the music page.
- Use the **MARK** button to mark or unmark a music file. If no music is marked, all the music in the folder will be played in sequence. When one or more music files are marked, the marked music files will be played in sequence. If you want to listen to only one song repeatedly, just mark that one file and play.

- The play information box (as shown below) will automatically move across the screen when there is no user input to prevent a fixed image remaining on the screen for an extended period of time.



NOTE

- ▶ When music is playing, is displayed in front of the music play time.
- ▶ A damaged or corrupted music file that does not play displays 00:00 as the play time.
- ▶ A music downloaded from a paid service with copyright protection does not start but displays inappropriate information in playtime.
- ▶ Press **ENTER**, **■** or **RETURN** button to stop the screen saver.
- ▶ This TV can not play music files less than 32 Kbytes.

MOVIE LIST

The movie list is activated once USB is detected. It is used when playing movie files on TV.

Displays the movies in the USB folder and supports play.

Allows playback of all movies in the folder and user desired files.

Editing such as delete and add is not allowed.

It is a movie list that displays folder information and Divx file.

MOVIE(*.avi/*.Divx) supporting file
 Video format : MPEG1 , MPEG2, MPEG4(Doesn't support Microsoft MPEG4 V2, V3), DivX 3.xx , DivX 4.xx, DivX 5.xx , DivX 6.xx (Playback), DivX VOD (DRM) , XviD
 Audio format : Mpeg, Mp3, PCM, Dolby D
 Sampling frequency : within 32 KHz ~ 48 KHz(MP3)
 Bit rate : within 32 kbps ~ 320 kbps(MP3)
 Subtitle format : *.smi/ *.srt/ *.sub(MicroDVD, SubViewer 2.0)/ *.ass/ *.ssa/*.txt(DVD Subtitle System)

Extension name	Video Codec	Audio Codec	Resolution
mpg, mpeg, mpe, vob, dat	MPEG1, MPEG2	AC3, MPEG, MP3, PCM	720x576@25p
Avi, divx, m4v	MPEG4-SP, MPEG4-ASP, DivX 3.xx, DivX 4.xx, DivX 5.xx, DivX 6.xx(Playback), Xvid	AC3, MPEG, MP3, PCM	720x480@30p

USB

Precautions when playing the movie

- ▶ Some user-created subtitles may not work properly.
- ▶ Some special characters are not supported in subtitles.
- ▶ HTML tags are not supported in subtitles.
- ▶ Subtitles in languages other than the supported languages are not available.
- ▶ Time information in an external subtitle file should be arranged in ascending order to be played.
- ▶ The video file and the subtitle file must be located in the same folder.
- ▶ The name of the video file and the subtitle file must be the same to view the subtitles normally.
- ▶ Some of subtitle files that are not ordered in sequence may not be display.
- ▶ DivX may not be played depending on its types or recording methods.
- ▶ The video file encoded by the GMC (Global Motion Compensation) is not supported.
- ▶ If the video and audio structure of recorded file is not interleaved, either video or audio is out-putted.
- ▶ Max bitrate of playable movie file is 4 Mbps.
- ▶ Maximum FPS (Frame Per Second) can be reached only at SD level. FPS is 25 FPS (720*576) or 30 FPS (720*480) depending on Resolution.
- ▶ Files of 25 FPS or 30 FPS of higher may not be played properly.
- ▶ Playing a video via a USB connection that does not support high speed may not work properly.
- ▶ USB storage devices below USB 2.0 are supported as well. But they may not work properly in the movie list.

Screen Components



- 1 Moves to upper level folder
- 2 Current page/Total pages
- 3 Total number of marked movie
- 4 Corresponding buttons on the remote control

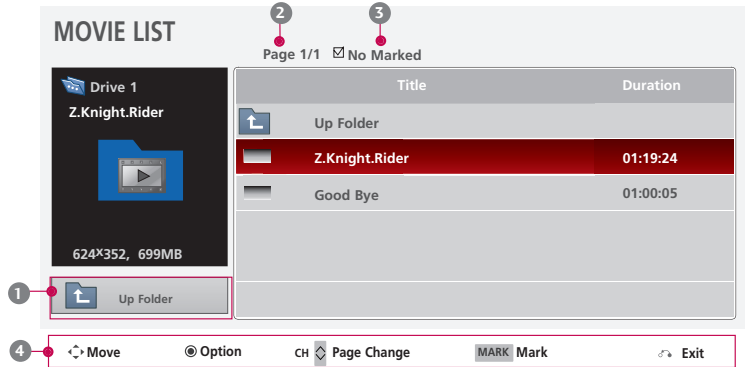

Movie Selection and Popup Menu

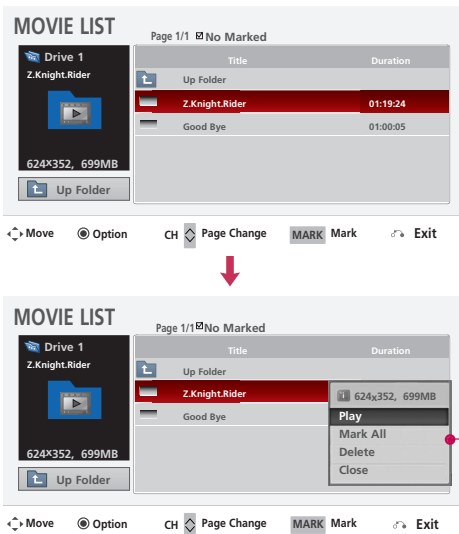



▶ **Play** (During stop): Play the selected movie. If you go to a different folder and press the **ENTER** button, the current movie in playback will stop. On movie playing, display the current movie status progress bar in the bottom of the screen.

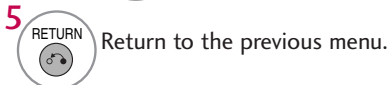
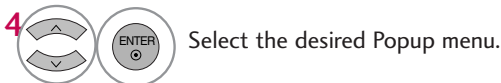
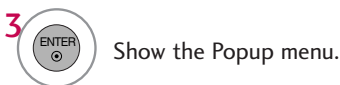
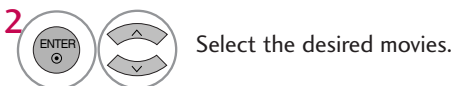
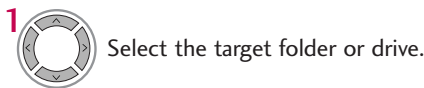

- ▶ **Play Marked**: Play the selected movie titles. Once a movie finishes playing, the next selected one will be played automatically.
- ▶ **Stop Play** (During playback): Stop the playing movies.
- ▶ **Mark All**: Mark all movies in the folder.
- ▶ **Unmark All**: Deselect all marked movies.
- ▶ **Delete**: Delete the selected movie.
- ▶ **Close**: Close the pop-up menu.



- Use the **CH**   button to navigate in the movie page.
- Use the **MARK** button to mark or unmark a movie file. When one or more movie files are marked, the marked movie files will be played in sequence. If you want to see only one movie repeatedly, just mark that one file and play.

NOTE

- ▶ Use the left/right (< />) keys to move to a specific frame forward or backward while playing a movie. (The left/right (< />) keys may not work properly for some files while playing a movie.)

Using the remote control

You can adjust various method during movie play.

	<p>When playing, repeatedly press the REW(◀◀) button to speed up ◀◀ -> ◀◀◀◀ -> ◀◀◀◀◀ -> ◀◀◀◀◀◀ -> ◀◀◀◀◀◀◀ .</p> <p>Repeatedly press the FF(▶▶) button to speed up ▶▶-> ▶▶▶▶ -> ▶▶▶▶▶ -> ▶▶▶▶▶▶ .</p> <ul style="list-style-type: none"> Pressing these buttons repeatedly increases the fast forward/reverse speed.
	<p>During playback, press the Pause(II) button.</p> <ul style="list-style-type: none"> Still screen is displayed.
	<ul style="list-style-type: none"> When using the < or > button during playback a cursor indicating the position can be viewed on the screen.
	<p>Press the PLAY(▶) button to return to normal playback.</p>

DivX Audio Language & Subtitle Language

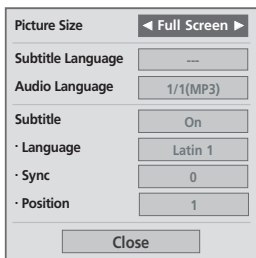

- ▶ **Picture Size:** Select the Full screen or Original size.
- ▶ **Subtitle Language:** The subtitle can be turned on or off. If there are two or more subtitles, you can select one of them.
- ▶ **Audio Language:** Select the language. But, the file with only one audio can not be selected.
- **Sync:** When the video is not synchronized with the caption, it can be adjusted by the unit of 0.5 second.
- **Position:** Move the location of the subtitle.

- When DivX is playing, the above menu is displayed.
- Select the desired option.
- Select **Picture Size, Subtitle Language, Audio Language, Subtitle, Language, Sync or Position.**
- Return to the previous menu.
- Return to TV viewing.





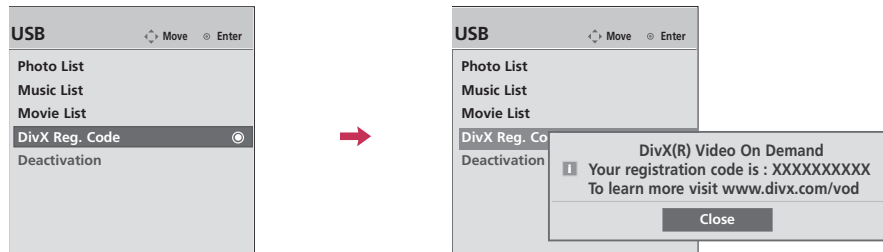

Subtitle Language	Support Language
Latin 1	French, Spanish, Catalan Basque, Portuguese, Italian, Albanian, Rhaeto-Romanic, Dutch, German, Danish, Swedish, Norwegian, Finnish, Faroese, Icelandic, Irish, Scottish, English
Latin 2	Czech, Hungarian, Polish, Romanian, Croatian, Slovak, Slovenian, Sorbian
Latin 4	Estonian, the Baltic languages Latvian(Lettish) and Lithuanian, Greenlandic and Lappish
Latin 5	English, Trukish
Cyrillic	Bulgarian, Byelorussian, Macedonian, Russian, Serbian and pre-1990 (no ghe with upton) Ukrainian
Greek	English, Modern Greek
Hebrew	English, Modern Hebrew
Chinese	Chinese
Thai	Thai
Arabic	English, Arabic

DIVX REGISTRATION CODE

Confirm the DivX registration code number of the TV. Using the registration number, movies can be rented or purchased at www.divx.com/vod.

With a DivX registration code from other TV, playback of rented or purchased DivX file is not allowed. (Only DivX files matched with the registration code of the purchased TV are playable.)



- 1   Select **USB**.
- 2   Select **DivX Reg. Code**.
- 3  Display **DivX Reg. Code**.
- 4  Return to the previous menu.
-  Return to TV viewing.

! NOTE







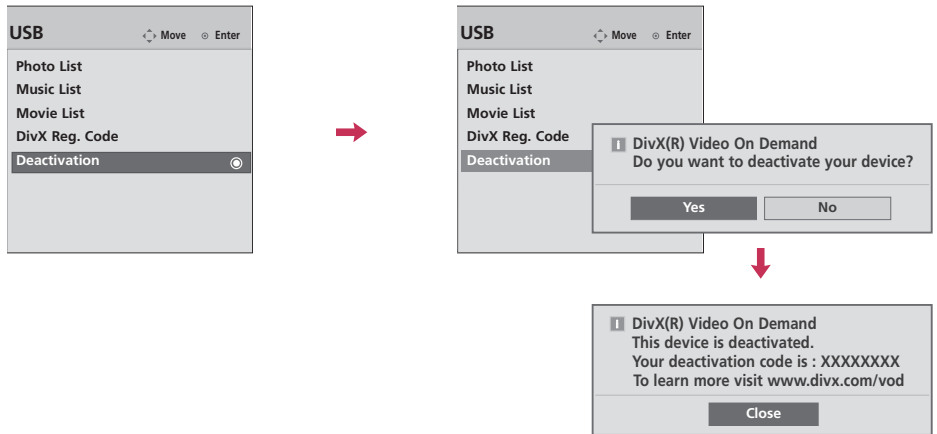

- ▶ When loading, some buttons may not be worked.
- ▶ If you use the DivX registration code of another device, the rented or purchased DivX file cannot be played. Therefore always use the DivX registration code assigned to this product.

DEACTIVATION

Delete the existing authentication information to receive a new DivX user authentication for TV. Once this function is executed, a DivX user authentication is required again to see DivX DRM files.



USB

-   Select **USB**.
-   Select **Deactivation**.
-   Select **Yes** or **No**.
- 
-  Return to the previous menu.
-  Return to TV viewing.







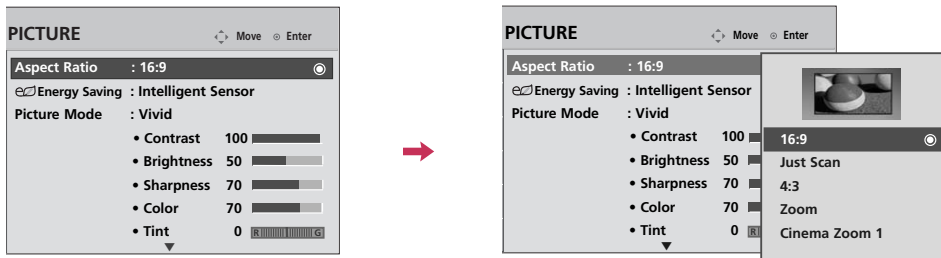

PICTURE CONTROL

PICTURE SIZE (ASPECT RATIO) CONTROL

This feature lets you choose the way an analog picture with a 4:3 aspect ratio is displayed on your TV.

- RGB input source use 4:3 or 16:9 aspect ratio.



-   Select **PICTURE**.
-   Select **Aspect Ratio**.
-   Select the desired picture format.
-  Return to the previous menu.
-  Return to TV viewing.

- You can also adjust **Aspect Ratio** in the **Q.Menu**.
- Press the **RATIO** button repeatedly to select the desired picture format.

16:9

Adjust the picture horizontally, in a linear proportion to fill the entire screen.



Just Scan

Normally the edges of video signals are cropped 1-2%. Just Scan turns off this cropping and shows the complete video.

Notes: If there is noise on the edges of the original signal, it will be visible when Just Scan is activated.

Just Scan operates only in Component/HDMI/DVI(720p/1080i/1080p) input source.



4:3

Choose 4:3 when you want to view a picture with an original 4:3 aspect ratio.



Zoom

Choose Zoom when you want to view the picture without any alteration. However, the top and bottom portions of the picture will be cropped.

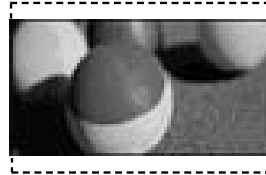

Cinema Zoom 1

Choose Cinema Zoom when you want to enlarge the picture in correct proportion.

Note: When enlarging or reducing the picture, the image may become distorted.

■ < or > button: Adjust enlarge proportion of Cinema Zoom. The adjustment range is 1-16.

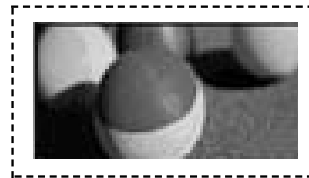







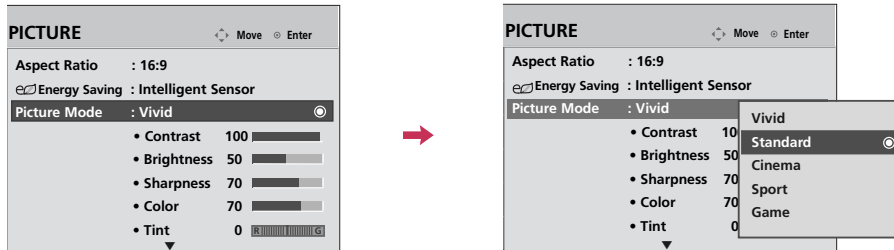

PICTURE CONTROL

PRESET PICTURE SETTINGS (PICTURE MODE)

There are factory presets for picture settings available in the user menus. You can use a preset, change each setting manually.



-   Select **PICTURE**.
-   Select **Picture Mode**.
-   Select **Vivid, Standard, Cinema, Sport, or Game**.
-  Return to the previous menu.
-  Return to TV viewing.

- **Vivid, Standard, Cinema, Sport, and Game** Settings are preset for the optimum picture quality at the factory.
- You can also adjust **Picture Mode** in the **Q. Menu**.
- **Vivid:** This is the mode to maximize the effect of the video in the retail store. Strengthen the contrast, brightness, sharpness and color for vivid picture.
- **Standard:** This is the mode to realize optimum viewing condition for the general user.
- **Cinema:** This mode optimizes video for watching movies.
- **Sport:** This is the video mode to emphasize dynamic video and primary color (Ex, white, uniform, grass, sky blue etc.) by realizing the optimal screen for sports.
- **Game:** This is the mode to realize fast response speed in a fast gaming screen.

MANUAL PICTURE ADJUSTMENT (USER MODE)

Adjust the picture appearance to suit your preference and viewing situations.

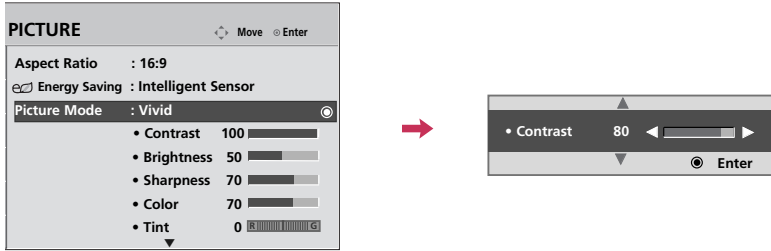



1   Select **PICTURE**.

2   Select **Picture Mode**.

3   Select **Vivid, Standard, Cinema, Sport** or **Game**.

4   Select **Contrast, Brightness, Sharpness, Color** or **Tint**.

5   Make appropriate adjustments.

6  Return to the previous menu.

 Return to TV viewing.

- **Contrast:** Increase or decrease the gradient of the video signal. You may use Contrast when the bright part of picture is saturated.
- **Brightness:** Increases or decreases the black level of video signal. You may use Brightness when the black level of the picture is not visible.
- **Sharpness:** Adjusts the level of crispness in the edges between the light and dark areas of the picture. The lower the level, the softer the image.
- **Color:** Adjusts intensity of all colors.
- **Tint:** Adjusts the balance between red and green levels.

PICTURE CONTROL







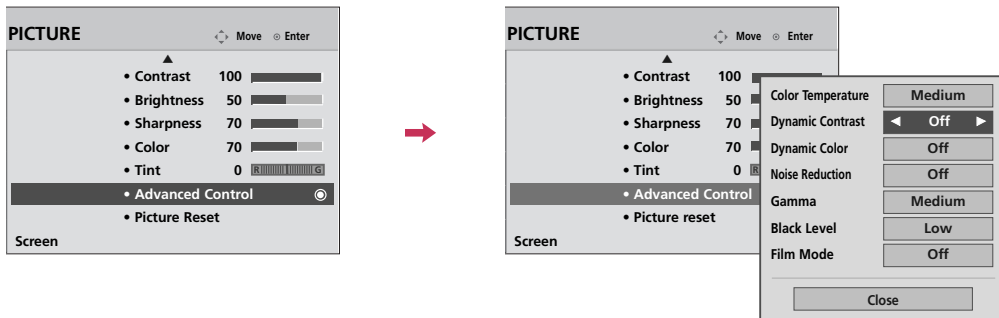

PICTURE IMPROVEMENT TECHNOLOGY

You can calibrate the screen for each Picture Mode or set the video value according to the special video screen.

You can set the video seeing differently for each input.

To reset to the factory default after making adjustments to each input source, execute the **Picture Reset** function for each Picture Mode.



-   Select **PICTURE**.
-   Select **Advanced Control**.
-   Select your desired options.
-  Select your desired options.
-  Return to the previous menu.
-  Return to TV viewing.

Color Temperature	<ul style="list-style-type: none"> ■ Set to warm to enhance hotter colors such as red, or set to cool to make picture bluish.
Dynamic Contrast	<ul style="list-style-type: none"> ■ Adjusts the contrast to keep it at the best level according to the brightness of the screen. The picture is improved by making bright parts brighter and dark parts darker.
Dynamic Color	<ul style="list-style-type: none"> ■ Adjusts screen colors so that they look livelier, richer and clearer. This feature enhances hue, saturation and luminance so that red, blue, green and white look more vivid.
Noise Reduction	<ul style="list-style-type: none"> ■ Reduces screen noise without compromising video quality.
Gamma	<p><i>Low : Make dark and middle gray level area of the picture brighter.</i> <i>Medium: Express original picture levels.</i> <i>High: Make dark and middle gray level area of the picture darker.</i></p> <ul style="list-style-type: none"> ■ You can adjust brightness of dark area and middle gray level area of the picture.
Black Level	<p><i>Low: The reflection of the screen gets darker.</i> <i>High: The reflection of the screen gets brighter.</i> <i>Auto: Realizing the black level of the screen and set it to High or Low automatically.</i></p> <ul style="list-style-type: none"> ■ Set black level of the screen to proper level. ■ This function enables to select 'Low' or 'High' in the following mode: TV, AV, HDMI or Component. Otherwise, 'Black level' is set to 'Auto'.
Film Mode	<ul style="list-style-type: none"> ■ Makes video clips recorded in film look more natural. ■ DVD and Blu-ray movies are filmed at 24 frames per second.







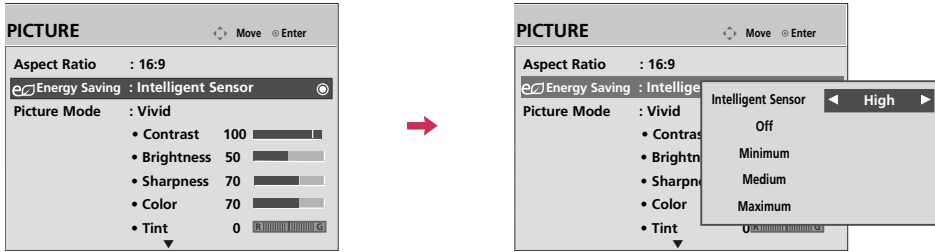

PICTURE CONTROL



ENERGY SAVING Except 42/50PQ10R

It reduces the TV's power consumption.

You can increase the brightness of your screen by adjusting the **Energy Saving** level or by setting the **Picture Mode**.



- 1   Select **PICTURE**.
- 2   Select  **Energy Saving**.
- 3   Select **Intelligent Sensor** () Select **Low, Middle or High**,
Off, Minimum, Medium or Maximum.





- 4  Return to the previous menu.
-  Return to TV viewing.

■ **Intelligent sensor?**
This function automatically adjusts the brightness of screen to the most suitable picture according to the surrounding conditions.

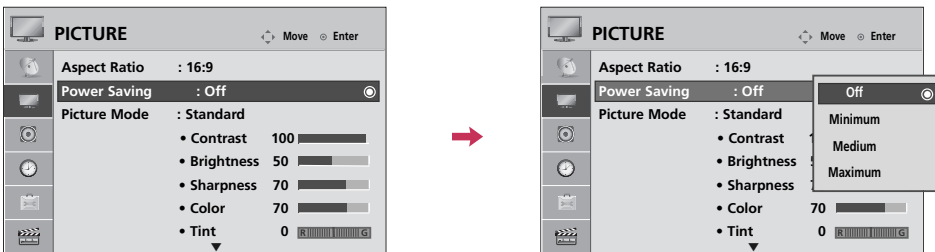
■ You can also press the **ENERGY SAVING** button on the remote control.

POWER SAVING PICTURE MODE For 42/50PQ10R







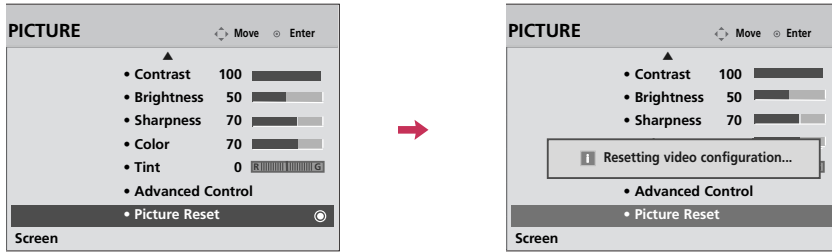

- 2   Select **Power Saving**.
- 3   Select **Off, Minimum, Medium or Maximum.**

PICTURE RESET

Settings of the selected picture modes return to the default factory settings.









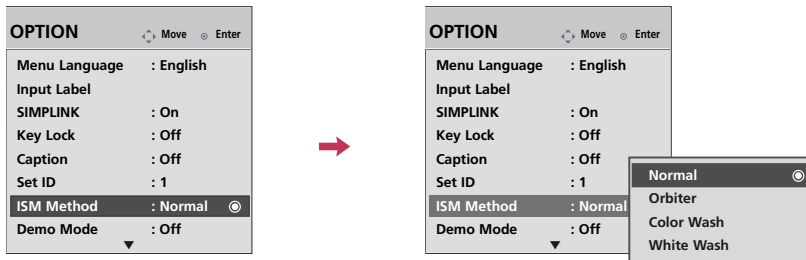

- 1   Select **PICTURE**.
- 2   Select **Picture Reset**.
- 3  Initialize the adjusted value.
- 4  Return to TV viewing.

PICTURE CONTROL

IMAGE STICKING MINIMIZATION (ISM) METHOD

A frozen still picture displayed on the screen for prolonged periods can result in a ghost image. You can use Orbiter to help prevent image sticking. The other two functions are for removing a ghost image.

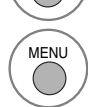

-   Select **OPTION**.
-   Select **ISM Method**.
-   Select **Normal, Orbiter, Color Wash or White Wash**.
-  Return to the previous menu.
-  Return to TV viewing.

- **Normal:** If image sticking is never a problem, ISM is not necessary - set to Normal.
- **Orbiter:** Orbiter may help prevent ghost images. However, it is best not to allow any fixed image to remain on the screen. To avoid a ghost image on the screen, the image will move every 2 minutes.
- **Color Wash:** The color block with the screen moved a little and the white pattern are alternately displayed. It is difficult to sense the afterimage occurred while the temporary afterimage is removed and the color pattern is operating.
- **White Wash:** White Wash removes ghost images from the screen. Use sparingly. Watch the TV normally for a while before using this feature to see if the ghost image disappears on its own.

! NOTE

- ▶ An excessive ghosted image may be impossible to clear entirely with Color Wash and White Wash. To return to normal viewing, press any button.

DEMO MODE

Use it to see the difference between XD Demo on and XD Demo off.

This feature is disabled in **“Mode Setting - Home Use”**.

OPTION Move Enter

Menu Language	: English
Input Label	
SIMPLINK	: On
Key Lock	: Off
Caption	: Off
Set ID	: 1
ISM Method	: Normal
Demo Mode	: Off

OPTION Move Enter







Menu Language	: English
Input Label	
SIMPLINK	: On
Key Lock	: Off
Caption	: Off
Set ID	: 1
ISM Method	: Normal
Demo Mode	: Off

Off
On
On (LED On)
On (LED Off)

For 42/50PQ10R,
42PQ20R,
42/50PQ30R/60R

For 50/60PS80BR

XD ON XD OFF





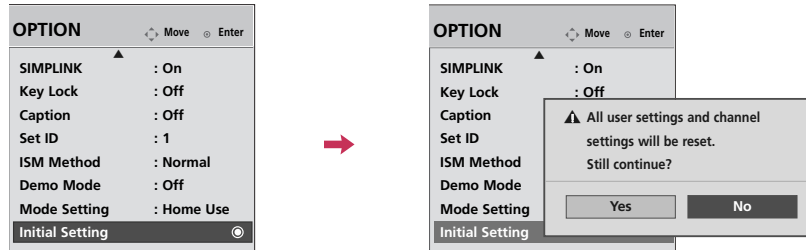

- 1   Select **OPTION**.
- 2   Select **Demo Mode**.
- 3   Select **On, On (LED On), On (LED Off)** (For 50/60PS80BR). **Demo Mode** starts.
- 4  Return to TV viewing.
If you want to stop the demo, press any button.

PICTURE CONTROL

INITIAL SETTING (FACTORY RESET)

Use to quickly reset all the menu options to their original factory preset values.
All user settings and channel settings will be reset.

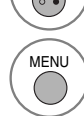

-   Select **OPTION**.
-   Select **Initial Setting**.
-   Select **Yes** or **No**.
-  Return to the previous menu.
-  Return to TV viewing.







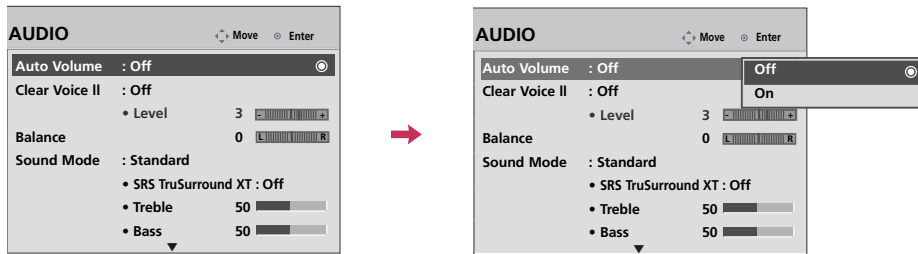

SOUND & LANGUAGE CONTROL

AUTO VOLUME LEVELER (AUTO VOLUME)

Auto Volume makes sure that the volume level remains consistent whether you are watching a commercial or a regular TV program.

Because each broadcasting station has its own signal conditions, volume adjustment may be needed every time the channel is changed. This feature allows users to enjoy stable volume levels by making automatic adjustments for each program.







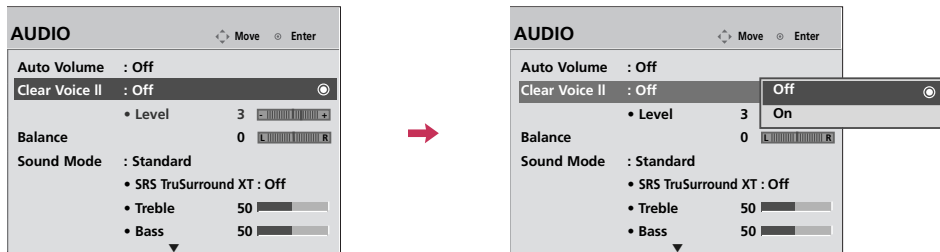

- 1   Select **AUDIO**.
- 2   Select **Auto Volume**.
- 3   Select **On** or **Off**.
- 4  Return to the previous menu.
-  Return to TV viewing.

SOUND & LANGUAGE CONTROL

CLEAR VOICE II

By differentiating the human sound range from others, it improves the sound quality of voices.









- 1   Select **AUDIO**.
- 2   Select **Clear Voice II**.
- 3   Select **On** or **Off**.

- If you select “**Clear Voice II-On**”, **SRS TruSurround XT** feature will not work.
- The adjustment range is -6 ~ 6.

Adjustment for Clear Voice Level With selecting On

This feature adjusts the voice level.







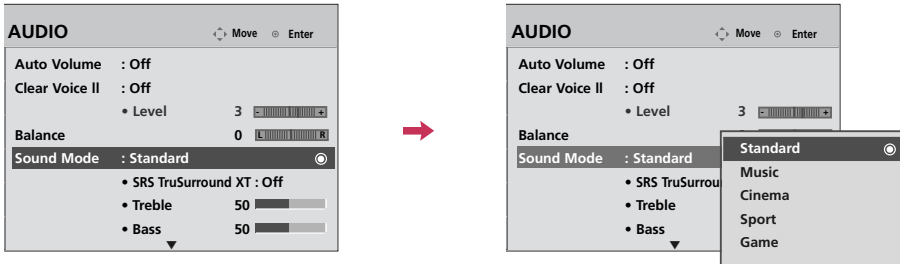

- 4   Select **Level**.
 - 5   Make appropriate adjustments.
 - 6  Return to the previous menu.
-  Return to TV viewing.

PRESET SOUND SETTINGS (SOUND MODE)

Sound Mode lets you enjoy the best sound without any special adjustment as the TV sets the appropriate sound options based on the program content.

Standard, Music, Cinema, Sport, and **Game** are preset for optimum sound quality at the factory.



- 1   Select **AUDIO**.
- 2   Select **Sound Mode**.
- 3   Select **Standard, Music, Cinema, Sport,** or **Game**.
- 4  Return to the previous menu.
-  Return to TV viewing.







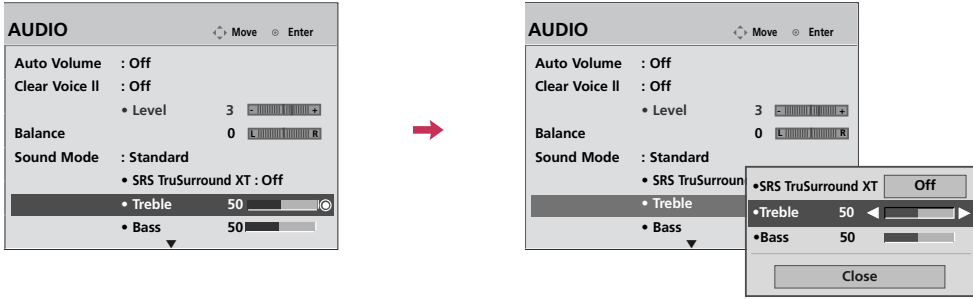

- You can also adjust **Sound Mode** in the **Q.MENU**.
- **Standard:** Offers standard-quality sound.
- **Music:** Optimizes sound for listening to music.
- **Cinema:** Optimizes sound for watching movies.
- **Sport:** Optimizes sound for watching sports events.
- **Game:** Optimizes sound for playing games.





SOUND & LANGUAGE CONTROL

SOUND SETTING ADJUSTMENT - USER MODE

Adjust the sound to suit your taste and room situations.











- 1   Select **AUDIO**.
- 2   Select **Sound Mode**.
- 3   Select **Standard, Music, Cinema, Sport, or Game**.
- 4   Select **Treble or Bass**.

- 5   Make appropriate adjustments.
- 6  Return to the previous menu.
-  Return to TV viewing.

SRS TRUSURROUND XT

Select this option to sound realistic.







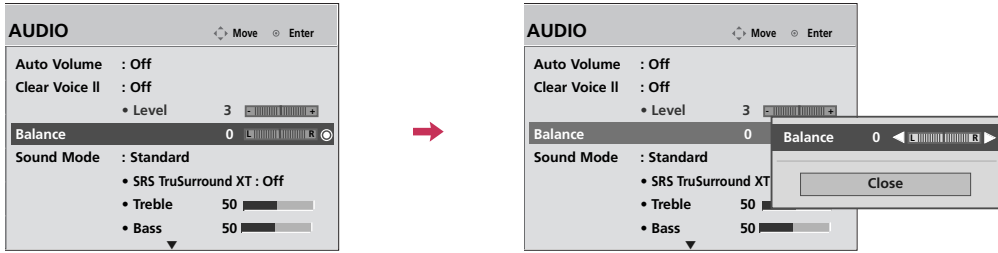

- 1   Select **AUDIO**.
- 2   Select **SRS TruSurround XT**.
- 3   Select **On** or **Off**.
- 4  Return to the previous menu.
-  Return to TV viewing.

- If you select “**Clear Voice II-On**”, **SRS TruSurround XT** feature will not work.
- **SRS TruSurround XT**: TruSurround XT is a patented SRS technology that solves the problem of playing 5.1 multichannel content over two speakers.

BALANCE

Adjust the left/right sound of speaker to suit your taste and room situations.



- 1   Select **AUDIO**.
- 2   Select **Balance**.
- 3   Make appropriate adjustments.
- 4  Return to the previous menu.
-  Return to TV viewing.

SOUND & LANGUAGE CONTROL







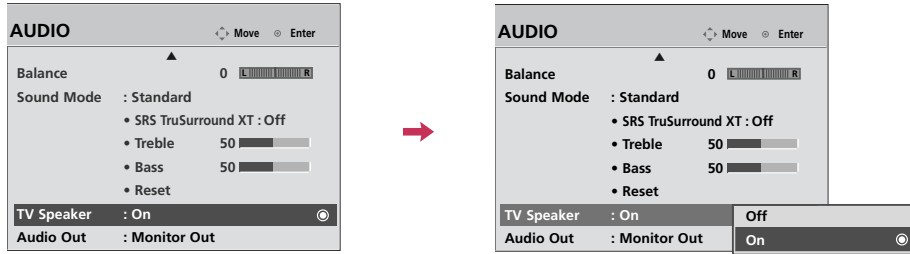

TV SPEAKERS ON/OFF SETUP

Turn the TV speakers off if using external audio equipment.

In **AV**, **Component**, **RGB** and **HDMI** with HDMI to DVI cable, the TV speaker can be operational even when there is no video signal.

If you wish to use an external Hi-Fi system or a SRS system, turn off the TV's internal speakers.



- 1   Select **AUDIO**.
- 2   Select **TV Speaker**.
- 3   Select **On** or **Off**.
- 4  Return to the previous menu.
-  Return to TV viewing.







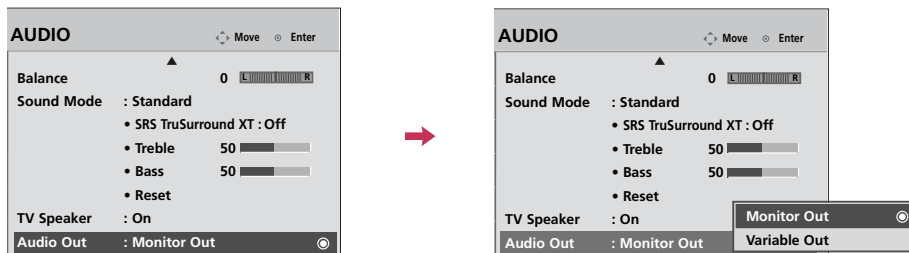

! NOTE

- ▶ When the TV speaker is turned off while the Simplink home theater is operating, the sound output automatically switches to the home theater speaker, but when the TV speaker is turned on, the sound outputs to the TV speaker.

SELECTING AUDIO OUT Except 42/50PQ10R

Select **Monitor Out** or **Variable Out** to connect the audio outputs.



- 1   Select **AUDIO**.
- 2   Select **Audio Out**.
- 3   Select **Monitor Out** or **Variable Out**.
▶ Refer to page 31.
- 4  Return to the previous menu.
-  Return to TV viewing.

SOUND & LANGUAGE CONTROL

AUDIO RESET

Settings of the selected Sound Mode return to the default factory settings.

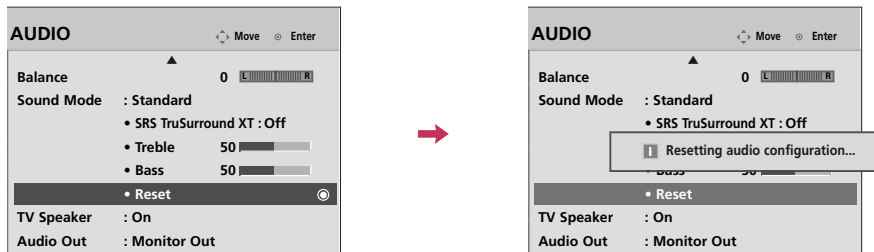

1 MENU   Select **AUDIO**.

2 ENTER   Select **Reset**.

3 ENTER  Initialize the adjusted value.

4 MENU  Return to TV viewing.

STEREO/SAP BROADCAST SETUP

For Analog only: This TV can receive MTS stereo programs and any SAP (Secondary Audio Program) that accompanies the stereo program if the station transmits an additional sound signal. Mono sound is automatically used if the broadcast is only in Mono.

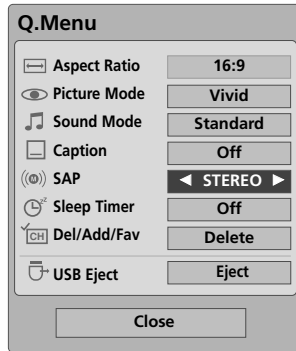

1   Select **SAP**.

2  Select **MONO, STEREO, or SAP**.







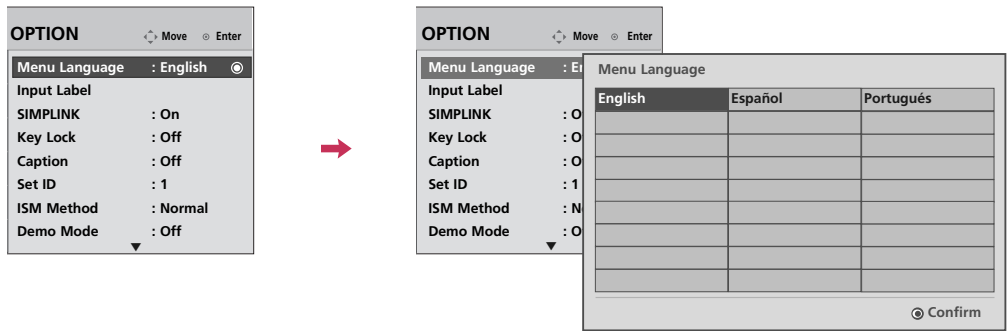

3  Return to TV viewing.

SOUND & LANGUAGE CONTROL

ON-SCREEN MENUS LANGUAGE SELECTION

The menus can be shown on the screen in the selected language.



-   Select **OPTION**.
-   Select **Menu Language**.
-   Select your desired language.
From this point on, the on-screen menus will be shown in the selected language.
-  Return to the previous menu.
-  Return to TV viewing.

CLOSED CAPTIONS

Closed captioning is a process which converts the audio portion of a television program into written words which then appear as subtitles on the television screen. Closed captions allow viewers to read the dialogue and narration of television programs.

Using Closed Captions

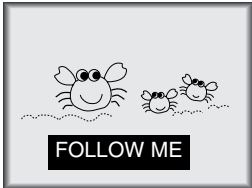

Captions are the subtitles of the dialogue and narration of television programs. For pre-recorded programs, program dialogue can be arranged into captions in advance. Its possible to caption a live program by using a process called real-time captioning, which creates captions instantly. Real-time captioning is normally done by professional reporters using a machine shorthand system and computer for translation into English. Captioning is an effective system for the hearing-impaired, and it can also aid in teaching language skills.

- The picture at left shows a typical caption.

Caption Tips

- Not all TV broadcasts include closed caption signals.
- Sometimes TV stations broadcast four different caption signals on the same channel. By selecting Mode1 to Mode2, you can choose which signal you view. Mode1 is usually the signal with the captions, while another mode might show demonstration or programming information.
- Your TV might not receive caption signals normally in the following situations.

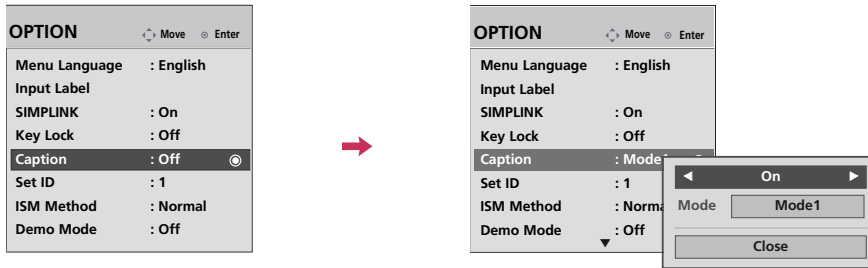

- 1 Select **OPTION**.
 - 2 Select **Caption**.
 - 3 Select **On** or **Off**.
 - 4 Select **Mode1-2** or **Text1-2**.
 - 5 Return to the previous menu.
- Return to TV viewing.







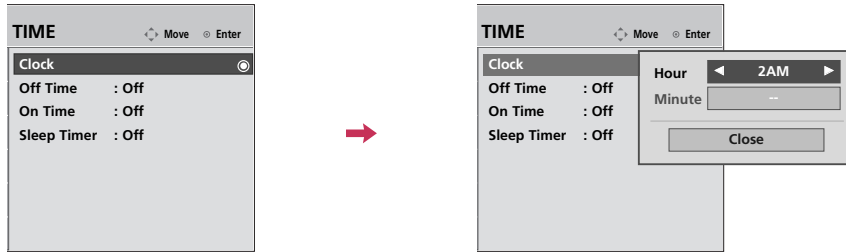

TIME SETTING

CLOCK SETTING

Clock Setup

You must set the time correctly before using on/off timer function.



-   Select **TIME**.
-   Select **Clock**.
-   Select and set **Hour** or **Minute**.
-  Return to the previous menu.
-  Return to TV viewing.

■ If this TV is unplugged once or turn off with the  (power) button on the TV, reset the Clock function.

ON/OFF TIME SETTING

This function operates only if the current time has been set.

The **Off Time** function overrides the **On Time** function if they are both set to the same time.

The TV must be in standby mode for the **On Time** to work.

If you do not press any button within 2 hours after the TV turns on with the **On Time** function, the TV will automatically revert to standby mode.

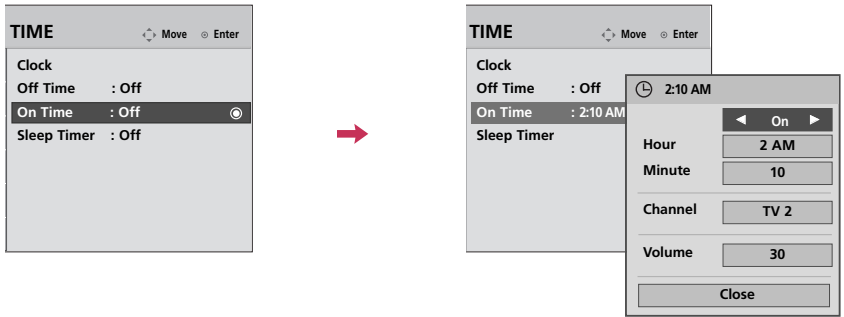



1 MENU  Select **TIME**.

2 ENTER  Select **Off time** or **On time**.

3 ENTER    Select and set **Hour** or **Minute**.

■ Only for On Time function

4 ENTER    Select and set **Channel** or **Volume**.

5 RETURN  Return to the previous menu.

MENU  Return to TV viewing.

■ To cancel **On/Off Time** function, select **Off**.







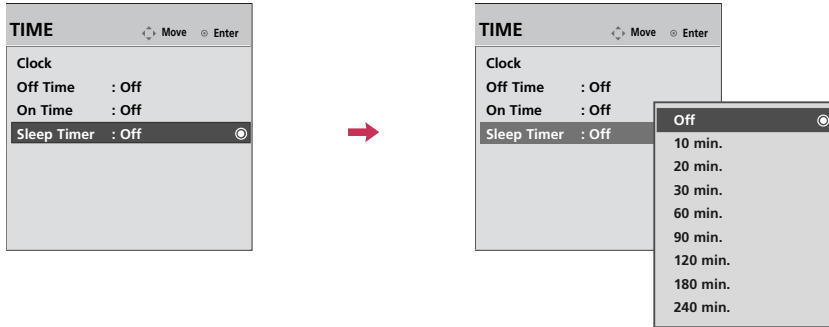

TIME SETTING

SLEEP TIMER SETTING

The Sleep Time turns the TV off at the preset time.

Note that this setting is cleared when the TV is turned off.



- 1   Select **TIME**.
- 2   Select **Sleep Timer**.
- 3   Make appropriate adjustments.
- 4  Return to the previous menu.
-  Return to TV viewing.

- You can also adjust **Sleep Timer** in the **Q.Menu**.
- Press the **SLEEP** button repeatedly to select the number of minutes.

APPENDIX

TROUBLESHOOTING

The operation does not work normally.	
The remote control doesn't work	<ul style="list-style-type: none"> ■ Check to see if there is any object between the product and the remote control causing obstruction. Ensure you are pointing the remote control directly at the TV. ■ Ensure that the batteries are installed with correct polarity (+ to +, - to -). ■ Ensure that the correct remote operating mode is set: TV, VCR etc. ■ Install new batteries. *This feature is not available for all models.
Power is suddenly turned off	<ul style="list-style-type: none"> ■ Is the sleep timer set? ■ Check the power control settings. Power interrupted. ■ TV will be automatically turned off, in case of no signal for 15 minutes.

The video does not work.	
No picture & No sound	<ul style="list-style-type: none"> ■ Check whether the product is turned on. ■ Try another channel. The problem may be with the broadcast. ■ Is the power cord inserted into wall power outlet? ■ Check your antenna direction and/or location. ■ Test the wall power outlet, plug another product's power cord into the outlet where the product's power cord was plugged in.
Picture appears slowly after switching on	<ul style="list-style-type: none"> ■ This is normal, the image is muted during the product startup process. Please contact your service center, if the picture has not appeared after five minutes.
No or poor color or poor picture	<ul style="list-style-type: none"> ■ Adjust Color in menu option. ■ Keep a sufficient distance between the product and a VCR. ■ Try another channel. The problem may be with the broadcast. ■ Are the video cables installed properly? ■ Activate any function to restore the brightness of the picture.
Horizontal/vertical bars or picture shaking	<ul style="list-style-type: none"> ■ Check for local interference such as an electrical appliance or power tool.
Poor reception on some channels	<ul style="list-style-type: none"> ■ Station or cable product experiencing problems, tune to another station. ■ Station signal is weak, reorient antenna to receive weaker station. ■ Check for sources of possible interference.
Lines or streaks in pictures	<ul style="list-style-type: none"> ■ Check antenna (Change the direction of the antenna).
No picture when connecting HDMI	<ul style="list-style-type: none"> ■ Check HDMI cable over version 1.3. The HDMI cables don't support HDMI version 1.3, it cause flickers or no screen display. In this case use the latest cables that support HDMI version 1.3.

APPENDIX

The audio does not work.

Picture OK & No sound	<ul style="list-style-type: none"> ■ Press the VOL or VOLUME button. ■ Sound muted? Press MUTE button. ■ Try another channel. The problem may be with the broadcast. ■ Are the audio cables installed properly?
No output from one of the speakers	<ul style="list-style-type: none"> ■ Adjust Balance in menu option.
Unusual sound from inside the product	<ul style="list-style-type: none"> ■ A change in ambient humidity or temperature may result in an unusual noise when the product is turned on or off and does not indicate a fault with the product.
No sound when connecting HDMI or USB	<ul style="list-style-type: none"> ■ Check HDMI cable over version 1.3. ■ Check USB cable over version 2.0. ■ Use normal MP3 file. <p style="text-align: right; font-size: small;">*This feature is not available for all models.</p>

There is a problem in PC mode. (Only PC mode applied)

The signal is out of range	<ul style="list-style-type: none"> ■ Adjust resolution, horizontal frequency, or vertical frequency. ■ Check the input source.
Vertical bar or stripe on background & Horizontal Noise & Incorrect position	<ul style="list-style-type: none"> ■ Work the Auto configure or adjust size, phase, or H/V position. (Option)
Screen color is unstable or single color	<ul style="list-style-type: none"> ■ Check the signal cable. ■ Reinstall the PC video card.

MAINTENANCE

Early malfunctions can be prevented. Careful and regular cleaning can extend the amount of time you can enjoy your new TV.

Caution: Be sure to turn the power off and unplug the power cord before you begin any cleaning.

Cleaning the Screen

- 1 Here's a great way to keep the dust off your screen for a while. Wet a soft cloth in a mixture of lukewarm water and a little fabric softener or dish washing detergent. Wring the cloth until it's almost dry, and then use it to wipe the screen.
- 2 Make sure the excess water is off the screen, and then let it air-dry before you turn on your TV.

Cleaning the Cabinet

- To remove dirt or dust, wipe the cabinet with a soft, dry, lint-free cloth.
- Please be sure not to use a wet cloth.

Extended Absence

CAUTION

- ▶ If you expect to leave your TV dormant for a long time (such as a vacation), it's a good idea to unplug the power cord to protect against possible damage from lightning or power surges.

APPENDIX

PRODUCT SPECIFICATIONS

MODELS		42PQ10R (42PQ10R-MB)	50PQ10R (50PQ10R-MB)	42PQ20R (42PQ20R-MA)
Dimensions (Width x Height x Depth)	With stand	40.5 x 28.3 x 12.1 inches 1031.2 x 720.9 x 308.0 mm	479 x 32.2 x 13.8 inches 1216.7 x 818.1 x 353.0 mm	40.5 x 28.3 x 12.1 inches 1031.2 x 720.9 x 308.0 mm
	Without stand	40.5 x 25.8 x 3.1 inches 1031.2 x 656.7 x 80.8mm	479 x 29.8 x 3.2 inches 1216.7 x 759.0 x 83.0 mm	40.5 x 25.8 x 3.1 inches 1031.2 x 656.7 x 80.8mm
Weight	With stand	53.5 lbs / 24.3 kg	74.2 lbs / 33.7 kg	54.6 lbs / 24.8 kg
	Without stand	48.9 lbs / 22.2 kg	68.7 lbs / 31.2 kg	50.0 lbs / 22.7 kg
MODELS		42PQ30R (42PQ30R-MA)	50PQ30R (50PQ30R-MA)	
Dimensions (Width x Height x Depth)	With stand	40.5 x 28.3 x 12.1 inches 1031.2 x 720.9 x 308.0 mm	479 x 32.2 x 13.8 inches 1216.7 x 818.1 x 353.0 mm	
	Without stand	40.5 x 25.8 x 3.1 inches 1031.2 x 656.7 x 80.8 mm	479 x 29.8 x 3.2 inches 1216.7 x 759.0 x 83.0 mm	
Weight	With stand	54.6 lbs / 24.8 kg	74.2 lbs / 33.7 kg	
	Without stand	50.0 lbs / 22.7 kg	68.7 lbs / 31.2 kg	
Power requirement Television System Program Coverage External Antenna Impedance		AC100-240V ~ 50/60Hz NTSC, PAL-M/N VHF 2-13, UHF 14-69, CATV 1-125 75 ohm		
Environment condition	Operating Temperature Operating Humidity	32 ~ 104°F (0 ~ 40°C) Less than 80%		
	Storage Temperature Storage Humidity	-4 ~ 140°F (-20 ~ 60°C) Less than 85%		
MOVIE(*.avi/*.Divx) supporting file		Refer to page 67		

MODELS		42PQ60R (42PQ60R-MA)	50PQ60R (50PQ60R-MA)
Dimensions (Width x Height x Depth)	With stand	40.9 x 28.5 x 12.1 inches 1040.8 x 725.8 x 308.0 mm	48.3 x 32.4 x 13.8 inches 1228.8 x 824.6 x 353.0 mm
	Without stand	40.9 x 26.3 x 3.0 inches 1040.8 x 669.2 x 76.8 mm	48.3 x 30.3 x 3.1 inches 1228.8 x 772.0 x 78.9 mm
Weight	With stand	55.7 lbs / 25.3 kg	77.1 lbs / 35.0 kg
	Without stand	51.3 lbs / 23.3 kg	71.6 lbs / 32.5 kg
MODELS		50PS80BR (50PS80BR-MA)	60PS80BR (60PS80BR-MA)
Dimensions (Width x Height x Depth)	With stand	48.3 x 32.9x 12.2inches 1228.8 x 835.8 x 309 mm	57.7 x 38.9 x 14.6 inches 1465.4x 986.4 x 371 mm
	Without stand	48.3 x 31.3 x 3.1 inches 1228.8x 795.1 x 78.9 mm	57.7 x 36.5 x 3.2 inches 1465.4 x 926.7 x 82.1 mm
Weight	With stand	84.4 lbs / 38.3 kg	118.1 lbs / 53.6kg
	Without stand	75.6 lbs / 34.3kg	102.7 lbs / 46.6kg
Power requirement Television System Program Coverage External Antenna Impedance		AC100-240V ~ 50/60Hz NTSC, PAL-M/N VHF 2-13, UHF 14-69, CATV 1-125 75 ohm	
Environment condition	Operating Temperature Operating Humidity	32 ~ 104°F (0 ~ 40°C) Less than 80%	
	Storage Temperature Storage Humidity	-4 ~ 140°F (-20 ~ 60°C) Less than 85%	
MOVIE(*.avi/*.Divx) supporting file		Refer to page 67	

■ The specifications shown above may be changed without prior notice for quality improvement.

IR CODES

1. How to Connect

- Connect your wired remote control to the Remote Control port on the TV.

2. Remote Control IR Codes

■ Output waveform

Single pulse, modulated with 37.917KHz signal at 455KHz

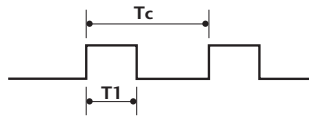

Carrier frequency
 $FCAR = 1/T_C = f_{OSC}/12$
 Duty ratio = $T_1/T_C = 1/3$

■ Configuration of frame

1st frame



Repeat frame

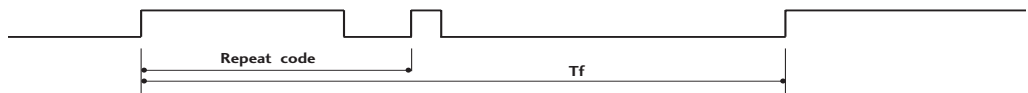

■ Lead code

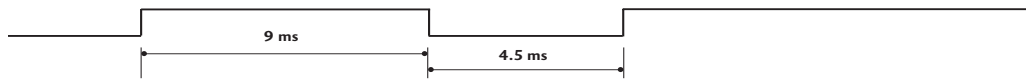

■ Repeat code

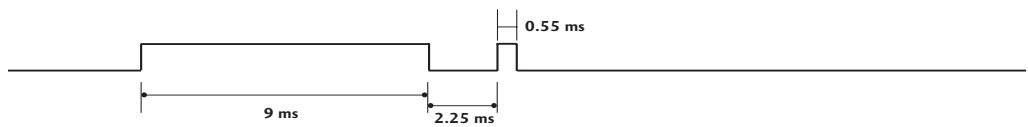

■ Bit description



■ Frame interval: T_f

The waveform is transmitted as long as a key is depressed.

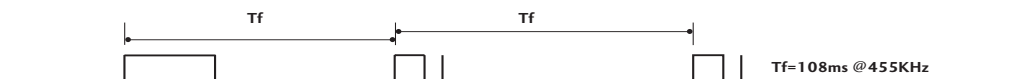

Code (Hexa)	Function	Note
08	POWER	Remote control Button (Power On/Off)
45	Q.MENU	Remote control Button
43	MENU	Remote control Button
0B	INPUT	Remote control Button
10-19	Number Key 0-9	Remote control Button
09	MUTE	Remote control Button
02	VOL +	Remote control Button
03	VOL -	Remote control Button
00	CH ^	Remote control Button
01	CH v	Remote control Button
1E	FAV	Remote control Button
40	^	Remote control Button
41	v	Remote control Button
07	<	Remote control Button
06	>	Remote control Button
7C	X STUDIO	Remote control Button
44	ENTER	Remote control Button
5B	RETURN	Remote control Button
7E	SIMPLINK	Remote control Button
0E	SLEEP	Remote control Button
30	AV MODE	Remote control Button
79	RATIO	Remote control Button
95	ENERGY SAVING	Remote control Button
53	LIST	Remote control Button
1A	Q.VIEW	Remote control Button
65	FREEZE	Remote control Button
72	RED	Remote control Button
63	YELLOW(PLAY)	Remote control Button
61	BLUE (PAUSE)	Remote control Button
71	GREEN (STOP)	Remote control Button
8F	REW	Remote control Button
8E	FF	Remote control Button

Except 42/50PQ10R

APPENDIX

EXTERNAL CONTROL THROUGH RS-232C

The RS-232C port allows you connect the RS-232C input jack to an external control device (such as a computer or an A/V control system) to control the TV's functions externally.

■ Note: RS-232C on this unit is intended to be used with third party RS-232C control hardware and software.

The instructions below are provided to help with programming software or to test functionality using telenet software.

■ In USB and Bluetooth mode, it doesn't support RS-232C function.

■ Image shown may differ from your TV.

RS-232C Setup

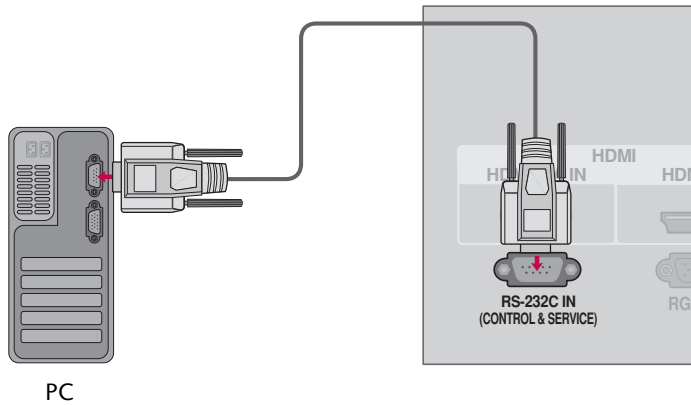

Type of Connector; D-Sub 9-Pin Male

No.	Pin Name
1	No connection
2	RXD (Receive data)
3	TXD (Transmit data)
4	DTR (DTE side ready)
5	GND
6	DSR (DCE side ready)
7	RTS (Ready to send)
8	CTS (Clear to send)
9	No Connection

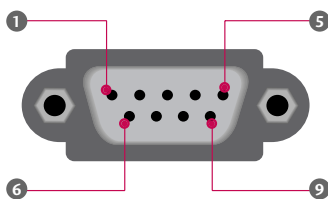

Communication Parameters

- Baud rate : 9600 bps (UART)
- Data length : 8 bits
- Parity : None
- Stop bit : 1 bit
- Communication code : ASCII code
- Use a crossed (reverse) cable.

RS-232C Configurations

Either cable below can be used.

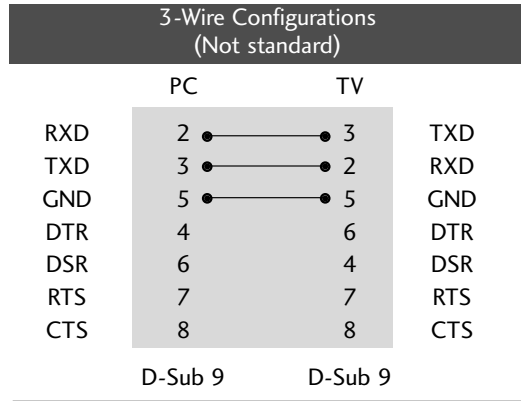
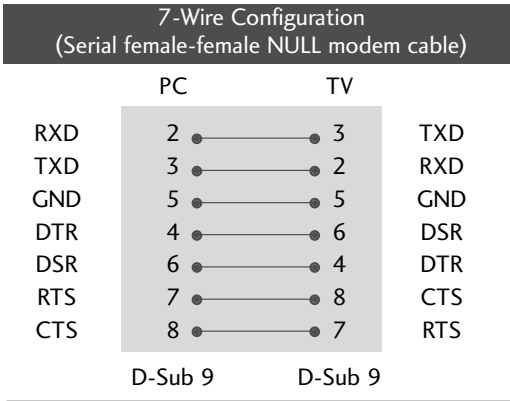

Set ID

Use this function to specify a TV ID number.
Refer to 'Real Data Mapping'.

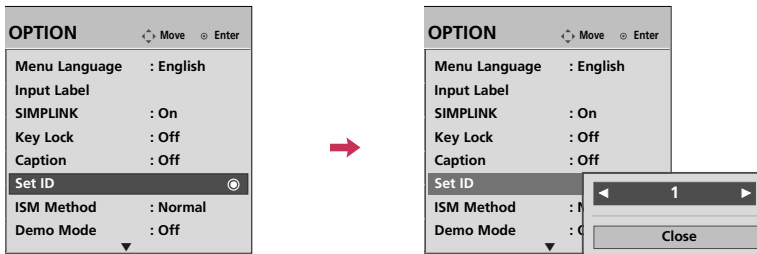

- 1 Select **OPTION**.
- 2 Select **Set ID**.
- 3 Choose the desired TV ID number.
The adjustment range of Set ID is 1 ~ 99.
- 4 Return to the previous menu.
- Return to TV viewing.

* Real data mapping 1

```

00 : Step 0
...
A : Step 10
...
F : Step 15
10 : Step 16
...
64 : Step 100
...
6E : Step 110
...
73 : Step 115
74 : Step 116
...
C7 : Step 199
...
FE : Step 254
FF : Step 255
    
```

* Real data mapping 2

```

00: -30
01: -29
02: -28
...
1E: 0
...
28: +10
...
3A: +28
3B: +29
3C: +30
...
4E: N/A
4F: N/A
50: N/A
    
```

APPENDIX

Command Reference List

	COMMAND1	COMMAND2	DATA (Hexadecimal)		COMMAND1	COMMAND2	DATA (Hexadecimal)
01. Power	k	a	00 ~ 01	14. Color Temperature	k	u	00 ~ 02
02. Aspect Ratio	k	c	Refer to p.107	15. Treble	k	r	00 ~ 64
03. Screen Mute	k	d	Refer to p.107	16. Bass	k	s	00 ~ 64
04. Volume Mute	k	e	00 ~ 01	17. Abnormal State	k	z	FF
05. Volume Control	k	f	00 ~ 64	18. ISM Method	j	p	Refer to p.109
06. Contrast	k	g	00 ~ 64	19. Auto Configure	j	u	01
07. Brightness	k	h	00 ~ 64	20. LowPower(Power/EnergySaving)	j	q	Refer to p.109
08. Color	k	i	00 ~ 64	21. Channel Tuning	m	a	Refer to p.110
09. Tint	k	j	00 ~ 64	22. Channel Add/Del	m	b	00 ~ 01
10. Sharpness	k	k	00 ~ 64	23. Key	m	c	Refer to p.111
11. OSD Select	k	l	00 ~ 01	24. Input select (Main)	x	b	Refer to p.111
12. Remote Control Lock /Key Lock Mode	k	m	00 ~ 01				
13. Balance	k	t	00 ~ 64				

Except 42/50PQ10R

Transmission / Receiving Protocol

Transmission

[Command1][Command2][][Set ID][][Data][Cr]

[Command 1] : First command to control the set.(j, k, m or x)

[Command 2] : Second command to control the set.

[Set ID] : You can adjust the set ID to choose desired TV ID number in Setup menu. Adjustment range is 1 ~ 99. When selecting Set ID '0', every connected the TV is controlled. Set ID is indicated as decimal (1 ~ 99) on menu and as Hexa decimal (0x0 ~ 0x63) on transmission /receiving protocol.

[DATA] : To transmit the command data.

Transmit the 'FF' data to read status of command.

[Cr] : Carriage Return

ASCII code '0x0D'

[] : ASCII code 'space (0x20)'

* In this model, TV will not send the status during the standby mode.

OK Acknowledgement

[Command2][][Set ID][][OK][Data][x]

The TV transmits ACK (acknowledgement) based on this format when receiving normal data. At this time, if the data is data read mode, it indicates present status data. If the data is data write mode, it returns the data of the PC computer.

* In this model, TV will not send the status during the standby mode.

* Data Format

[Command 2] : Use as command.

[Set ID] : Use the small character, if set ID is 10, it will send the '0', 'a'.

[DATA] : Use the small character, if data is 0 x ab, it will send the 'a', 'b'.

[OK] : Use the large character.

Error Acknowledgement

[Command2][][Set ID][][NG][Data][x]

The TV transmits ACK (acknowledgement) based on this format when receiving abnormal data from non-viable functions or communication errors.

Data1: Illegal Code

Data2: Not supported function

Data3: Wait more time

* In this model, TV will not send the status during the standby mode.

* Data Format

[Command 2] : Use as command.

[Set ID] : Use the small character, if set ID is 10, it will send the '0', 'a'.

[DATA] : Use the small character, if data is 0 x ab, it will send the 'a', 'b'.

[NG] : Use the large character

01. Power (Command: k a)

To control Power On/Off of the TV.

Transmission [k][a][][Set ID][][Data][Cr]

Data 00 : Power Off Data 01 : Power On

Acknowledgement [a][][Set ID][][OK/NG][Data][x]

To show Power On/Off.

Transmission [k][a][][Set ID][][FF][Cr]

Acknowledgement [a][][Set ID][][OK/NG][Data][x]

* If there is the time delay between command and ack message during power on sequence, It should be described like "Note: In this model, TV will send the Acknowledge after power on processing completion. There might be a time delay between command and acknowledge."

02. Aspect Ratio (Command: k c) (Main picture size)

To adjust the screen format. (Main picture format)

You can adjust the screen format using the Aspect Ratio in the Picture menu.

Transmission [k][c][][Set ID][][Data][Cr]

Data 01: 4:3	04: Zoom
02: 16:9	10: Cinema Zoom1
	⋮
09: Just Scan	1F: Cinema Zoom16

Acknowledgement [c][][Set ID][][OK/NG][Data][x]

* Using the RGB input, you select either 16:9 or 4:3 screen aspect ratio.

* Just Scan operates only in Component/HDMI(20p/1080i/1080p) input source.

03. Screen Mute (Command: k d)

To select screen mute on/off.

Transmission [k][d][][Set ID][][Data][Cr]

Data 00 : Screen mute off (Picture on)

Data 01 : Screen mute on (Picture off)

Data 00 : Video mute off

Data 10 : Video mute on

Acknowledgement [d][][Set ID][][OK/NG][Data][x]

* In case of Video mute on only, TV will display On Screen Display(OSD). But, in case of Screen mute on, TV will not display OSD.

04. Volume Mute (Command: k e)

To control volume mute on/off.

You can also adjust mute using the MUTE button on remote control.

Transmission [k][e][][Set ID][][Data][Cr]

Data 00 : Volume mute on (Volume off)

Data 01 : Volume mute off (Volume on)

Acknowledgement [e][][Set ID][][OK/NG][Data][x]

05. Volume Control (Command: k f)

To adjust volume.

You can also adjust volume with the volume buttons on remote control.

Transmission [k][f][][Set ID][][Data][Cr]

Data Min : 00 ~ Max : 64

Refer to 'Real data mapping 1'.

Acknowledgement [f][][Set ID][][OK/NG][Data][x]

06. Contrast (Command: k g)

To adjust screen contrast.

You can also adjust contrast in the Picture menu.

Transmission [k][g][][Set ID][][Data][Cr]

Data Min : 00 ~ Max : 64

Refer to 'Real data mapping 1'.

Acknowledgement [g][][Set ID][][OK][Data][x]

07. Brightness (Command: k h)

To adjust screen brightness.

You can also adjust brightness in the Picture menu.

Transmission [k][h][][Set ID][][Data][Cr]

Data Min : 00 ~ Max : 64

Refer to 'Real data mapping 1'.

Acknowledgement [h][][Set ID][][OK/NG][Data][x]

08. Color (Command: k i)

To adjust the screen color.
You can also adjust color in the Picture menu.

Transmission [k][i][][Set ID][][Data][Cr]

Data Min : 00 ~ Max : 64

Refer to 'Real data mapping 1'.

Acknowledgement [i][][Set ID][][OK/NG][Data][x]

09. Tint (Command: k j)

To adjust the screen tint.
You can also adjust tint in the Picture menu.

Transmission [k][j][][Set ID][][Data][Cr]

Data Red : 00 ~ Green : 64

Refer to 'Real data mapping 1'.

Acknowledgement [j][][Set ID][][OK/NG][Data][x]

10. Sharpness (Command: k k)

To adjust the screen sharpness.
You can also adjust sharpness in the Picture menu.

Transmission [k][k][][Set ID][][Data][Cr]

Data Min: 00 ~ Max: 64

Refer to 'Real data mapping 1'.

Acknowledgement [k][][Set ID][][OK/NG][Data][x]

11. OSD Select (Command: k l)

To select OSD (On Screen Display) on/off when controlling remotely.

Transmission [k][l][][Set ID][][Data][Cr]

Data 00: OSD off

Data 01: OSD on

Acknowledgement [l][][Set ID][][OK][Data][x]

12. Remote Control Lock/Key Lock Mode (Command: k m)

To lock the remote control and the front panel controls on the set.

(If you're not using the remote control and front panel controls on the TV, use this mode. When main power is on/off, remote control lock is released.)

Transmission [k][m][][Set ID][][Data][Cr]

Data 00: Lock off Data 01: Lock on

Acknowledgement [m][][Set ID][][OK/NG][Data][x]

13. Balance (Command: k t)

To adjust balance.
You can also adjust balance in the Audio menu.

Transmission [k][t][][Set ID][][Data][Cr]

Data Min: 00 ~ Max: 64

Refer to 'Real data mapping 1'.

Acknowledgement [t][][Set ID][][OK/NG][Data][x]

14. Color Temperature (Command: k u)

To adjust color temperature.
You can also adjust Color Temperature in the Picture menu.

Transmission [k][u][][Set ID][][Data][Cr]

Data 00: Medium 01: Cool 02: Warm

Acknowledgement [u][][Set ID][][OK/NG][Data][x]

15. Treble (Command: k r)

To adjust treble.
You can also adjust treble in the Audio menu.

Transmission [k][r][][Set ID][][Data][Cr]

Data Min: 00 ~ Max: 64

Refer to 'Real data mapping 1'.

Acknowledgement [r][][Set ID][][OK/NG][Data][x]

16. Bass (Command: k s)

To adjust bass.
You can also adjust bass in the Audio menu.

Transmission [k][s][][Set ID][][Data][Cr]

Data Min: 00 ~ Max: 64

Refer to 'Real data mapping 1'.

Acknowledgement [s][][Set ID][][OK/NG][Data][x]

17. Abnormal State (Command: k z)

To recognize an abnormal state.

Transmission [k][z][][Set ID][][FF][][Cr]

Data FF: Read

Acknowledgement [z][][Set ID][][OK/NG][Data][x]

- Data 00: Normal (Power on and signal exist)
 - Data 01: No signal (Power on)
 - Data 02: Turn the TV off by remote control
 - Data 03: Turn the TV off by sleep time function
 - Data 04: Turn the TV off by RS-232C function
 - Data 05: 5V down
 - Data 06: AC down
 - Data 07: Turn the TV off by Fan Alarm function (option)
 - Data 08: Turn the TV off by Off time function
 - Data 09: Turn the TV off by Auto off function
 - Data a: Turn the TV off by AV board detection.
- * This function is "read only".

18. ISM Method (Command: j p)

To avoid having a fixed image remain on screen.

Transmission [j][p][][Set ID][][Data][Cr]

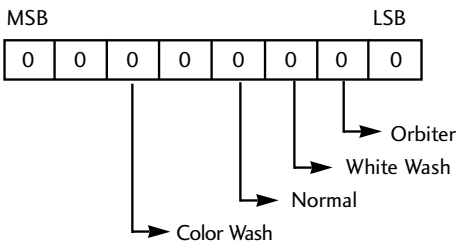

7	6	5	4	3	2	1	0	Function
			0	0	1	0		Orbiter
			0	1	0	0		White Wash
			1	0	0	0		Normal
	1	0	0	0	0	0		Color Wash

- Data 02: Orbiter
- Data 04: White Wash
- Data 08: Normal
- Data 20: Color Wash

* More two kinds of function can not be set at a time.

Acknowledgement [p][][Set ID][][OK/NG][Data][x]

19. Auto Configure (Command: j u) Except 42/50PQ10R

To adjust picture position and minimize image shaking automatically. It works only in RGB (PC) mode.

Transmission [j][u][][Set ID][][Data][Cr]

Data 01: To set

Acknowledgement [u][][Set ID][][OK/NG][Data][x]

20. Low Power(Power/Energy Saving) (Command: j q)

To reduce the power consumption of the TV.

Transmission [j][q][][Set ID][][Data][][Cr]

- Data 00: Power/Energy Saving off
- Data 01: Power/Energy Saving: Minimum
- Data 02: Power/Energy Saving: Medium
- Data 03: Power/Energy Saving: Maximum
- Data 10: Intelligent Sensor: Low (Except 42/50PQ10R)
- Data 11: Intelligent Sensor: Middle (Except 42/50PQ10R)
- Data 12: Intelligent Sensor: High (Except 42/50PQ10R)

Acknowledgement [q][][Set ID][][OK/NG][Data][x]

- * Power saving: For 42/50PQ10R
- * Energy Saving: Except 42/50PQ10R

21 . Channel Tuning (Command: m a)

Tune Channel to following Physical/major/minor number

```
Transmission [m][a][ ][Set ID][ ][Data0][ ][Data1]
[ ][Data2][Cr]
```

Data 0: Physical Channel Number(Transmit by Hexadecimal code)

NTSC air: 02~45

NTSC cable: 01, 0e~7d

Data 1, Data2: Major Channel Number(two part) or Channel Number(one part)

Data 1: High byte

Data2: Low byte

Two part channel number: Major number-Minor number

One part channel number:

In case of using one part channel number, minor channel does not need.

Data3, Data4: Minor Channel Number

Not needed for NTSC.

Data3: High byte

Data4: Low byte

Data5:

Attribute

7	6	5	4	3	2	1	0	Step
Main/Sub Picture	Two/One Part Channel	Using Physical Channel	Reserved					
0 Main	0 Two	0 Use	x	0	0	0	0	NTSC air
1 Sub	1 One	1 No Use	x	0	0	0	1	NTSC cable

Example)

1. Analog channel: NTSC cable, channel number(35), main picture

Command: ma 00 23 xx xx xx 01

attribute(0x01): main picture, two part(it's not mandatory), using physical channel, NTSC cabl xx' data: don't care major and minor channel number in case analog channel tuning

```
Acknowledgement[a][ ][Set ID][ ][OK][Data0][Data1]
[Data2][Data3][Data4][Data5][x][a][ ][Set ID]
[ ][NG][Data0][x]
```

* Two/One part Channel: 6th bit

This bit is used in a cable-ready system.

* Using physical channel: 5th bit

If the channel band is NTSC air or NTSC cable, channel tuning can be done by only physical channel. In this case, using physical channel bit must be low(0).

22. Channel Add/Del(Command: m b)

To add and delete the channels.

Transmission [m][b][][Set ID][][Data][Cr]

Data 00 : Channel Delete 01 : Channel Add

Acknowledgement [b][][Set ID][][OK/NG][Data][x]

23. Key (Command: m c)

To send IR remote key code.

Transmission [m][c][][Set ID][][Data][Cr]

Data: Key code - Refer to page 103.

Acknowledgement [c][][Set ID][][OK/NG][Data][x]

24. Input select (Command: x b)

(Main Picture Input)

To select input source for TV

Transmission [x][b][][Set ID][][Data][Cr]

Data: Structure

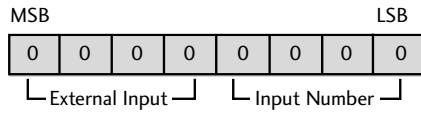

External Input				Data
0	0	0	1	Analog
0	0	1	0	AV
0	1	0	0	Component
0	1	1	0	RGB
1	0	0	1	HDMI

Input Number				Data
0	0	0	0	Input1
0	0	0	1	Input2
0	0	1	0	Input3
0	0	1	1	Input4

Acknowledgement [b][][Set ID][][OK/NG][Data][x]

LG Electronics Inc.



LG

Life's Good

TELEVISOR PLASMA MANUAL DE USUARIO

42PQ10R 42PQ60R
50PQ10R 50PQ60R
42PQ20R 50PS80BR
42PQ30R 60PS80BR
50PQ30R

Lea atentamente este manual antes de poner en marcha su equipo y guárdelo para futuras consultas.

El número de modelo y serie del televisor se encuentra en la parte posterior y en un lateral del televisor respectivamente.

Anóteló a continuación para tenerlo disponible en caso de necesitar asistencia.

Modelo:

Serie:

ADVERTENCIA /PRECAUCIÓN



ADVERTENCIA/ PRECAUCION
RIESGO DE CHOQUE ELECTRICO
NO ABRIR



PARA REDUCIR EL RIESGO DE DESCARGA ELECTRICA NO RETIRE LA CUBIERTA NI LA PARTE POSTERIOR DE ESTE APARATO.



El símbolo de descarga dentro del triángulo equilátero, señala al usuario la presencia de voltaje peligroso sin aislamiento en el interior del aparato de tal intensidad que podría presentar riesgo de descarga eléctrica.



El símbolo de admiración dentro del triángulo equilátero, indica al usuario que el manual que acompaña a este aparato contiene instrucciones referentes a su funcionamiento y mantenimiento.

ADVERTENCIA/PRECAUCION

PARA REDUCIR EL RIESGO DE INCENDIO O DESCARGA ELECTRICA, NO EXPONGA EL TELEVISOR A LA LLUVIA O HUMEDAD.

INSTRUCCIONES IMPORTANTES DE LA SEGURIDAD

INSTRUCCIONES IMPORTANTES DE LA SEGURIDAD

Lea estas instrucciones.

Guarde estas instrucciones.

Tenga en cuenta todas las advertencias.

Siga todas las instrucciones.



- 1 No utilice este producto cerca del agua.



- 2 Límpielo sólo con un paño seco.



- 3 No bloquee las aberturas de ventilación. Instale siguiendo las instrucciones del fabricante.



- 4 No lo coloque cerca de fuentes de calor, como radiadores, rejillas de aire caliente, estufas u otros aparatos (incluidos los amplificadores) que emitan calor.



- 5 No pase por alto el propósito de seguridad del enchufe polarizado o tipo toma tierra. Un enchufe polarizado tiene dos clavijas, una más ancha que la otra. Un enchufe tipo toma a tierra tiene dos clavijas y un tercer diente de toma a tierra. La clavija ancha o el tercer diente se incorporan para su seguridad. Si el enchufe suministrado no encaja en la toma, póngase en contacto con un electricista para que sustituya la toma obsoleta.



- 6 Proteja el cable de alimentación para que no lo pisen ni aplasten, especialmente en las clavijas, las tomas y el punto de salida del aparato.



- 7 Utilice únicamente acoplamientos y accesorios especificados por el fabricante.



- 8 Utilícelo sólo con el estante fijo o con ruedas, trípode, soporte o mesa especificados por el fabricante o con el accesorio suministrado con el aparato. Si utiliza un carrito, tenga cuidado al moverlo junto con el aparato para evitar lesiones en caso de que éste se caiga.



- 9 Desenchufe este producto en caso de no utilizarlo durante un largo periodo de tiempo. Desenchufe este equipo durante tormentas con aparato eléctrico o si no piensa usarlo durante largos periodos de tiempo.

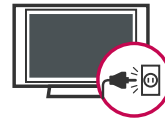

- 10 Sólo el personal calificado puede encargarse del servicio técnico. La asistencia técnica es necesaria si el aparato presenta algún daño, como por ejemplo, si el cable o la clavija de alimentación están dañados, si se derrama líquido o se introducen objetos dentro del aparato, si el aparato ha estado expuesto a la lluvia o humedad, si no opera correctamente o si se ha caído.

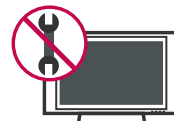

INSTRUCCIONES IMPORTANTES DE LA SEGURIDAD

11 No toque el aparato o la antena durante una tormenta eléctrica.

12 Cuando monte el televisor en la pared, asegúrese de no colgar el televisor en cables eléctricos y de señal de la parte trasera.

13 No golpee el producto ni permita que le caigan objetos encima ni en la pantalla.

14 **PRECAUCIÓN** en cuanto al cable de alimentación:
Se recomienda colocar la mayoría de los aparatos en un circuito dedicado. Es decir, un circuito de salida única que alimenta sólo a ese aparato y que no tiene tomas o circuitos adicionales. Compruebe la página de especificaciones de este manual del propietario para estar seguro.

No conecte demasiados electrodomésticos a la misma toma de pared de CA ya que hacerlo podría suponer riesgo de incendio o choque eléctrico.

No sobrecargue las tomas de pared. Las tomas de pared sobrecargadas, sueltas o dañadas, los alargadores, los cables de alimentación deshilachados o el aislante agrietado de los cables podrían resultar peligrosos. Cualquiera de estas condiciones podría provocar un incendio o una descarga eléctrica. Examine periódicamente el cable de su aparato y si parece dañado o deteriorado, desenchúfelo, deje de usarlo y solicite al centro de servicio técnico autorizado que lo sustituyan por un nuevo equivalente. Proteja el cable de alimentación de daños físicos o mecánicos y evite doblarlo, aplastarlo, pellizcarlo o pisarlo con una puerta o caminar sobre él. Ponga especial atención en los enchufes, tomas de pared y el punto por donde el cable sale del aparato.

No manipule la TV con el cable de alimentación enchufado. No utilice cables de alimentación dañados o mal conectados. Asegúrese de desenchufar el cable de alimentación sujetando el enchufe. No tire del cable de alimentación para desenchufar la TV.



15 **ADVERTENCIA** - A fin de reducir el riesgo de incendio o choque eléctrico, no exponga este aparato a la lluvia, humedad u otros líquidos. No toque la TV con las manos mojadas. No instale este producto cerca de objetos inflamables como gasolina o velas, ni exponga la TV al flujo directo de aparatos de aire acondicionado.



16 No exponga este aparato a goteos o salpicaduras, ni coloque sobre él objetos que contengan líquidos, como floreros, tazas, etc. (por ejemplo en estantes sobre la unidad).



17 **TOMA A TIERRA**
Asegúrese de conectar el cable de toma a tierra para evitar posibles descargas eléctricas. (es decir, que una TV con un enchufe de tres polos, debe conectarse a una toma de pared con tres polos). Si no es posible la puesta a tierra, contacte con un electricista calificado para que instale un interruptor automático independiente. No intente conectar la unidad a tierra mediante cables telefónicos, pararrayos o tuberías de gas.

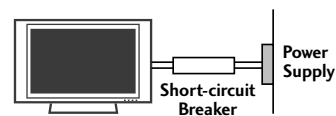

18 **DESCONEXIÓN DE LA ALIMENTACIÓN**
Link-Loader recibe alimentación si el cable de alimentación está conectado. Desenchufe el cable de alimentación del tomacorriente de CA para eliminar la alimentación.

19 Mientras esta unidad esté conectada a un tomacorriente de CA, no se desconectará de dicha fuente aunque apague la unidad mediante el INTERRUPTOR DE PRENDIDO.

20 Limpieza

Antes de iniciar labores de limpieza, desenchufe el cable de alimentación y limpie cuidadosamente la unidad con un paño suave para evitar arañazos superficiales. No rocíe directamente agua vaporizada u otros líquidos sobre la TV para evitar posibles choques eléctricos. No limpie la unidad con productos químicos como alcoholes, disolventes o benceno.

21 Transporte

Asegúrese de que el producto esté apagado, desenchufado y que todos los cables hayan sido desconectados. Harán falta dos o más personas para transportar TVs de gran tamaño. No someta el panel frontal de la TV a presiones o esfuerzos excesivos.

22 Ventilación

Instale su TV en un lugar que disponga de ventilación apropiada. No la instale en espacios cerrados como, por ejemplo, una estantería. No cubra el producto con paños u otros materiales, como plásticos, mientras esté enchufada. No instale la unidad en lugares con exceso de polvo.

23 Si percibe olor a quemado o de cualquier otro tipo, o detecta sonidos extraños procedentes de su TV, desenchufe el cable de alimentación y contacte con el servicio técnico autorizado.

24 No presione en exceso el panel con sus manos u objetos afilados, como tornillos, lápices o bolígrafos, y evite rayarlo.

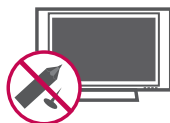

25 Mantenga el producto lejos de la luz directa del sol.

CONTENIDO

ADVERTENCIA /PRECAUCIÓN	2
INSTRUCCIONES IMPORTANTES DE LA SEGURIDAD	3
FUNCIONES DE ESTE TV	8

PREPARACIÓN

Accesorios	9
Información del panel frontal	10
Información del panel posterior	11
Instrucciones	13
Disposición de cables	14
Instalación de un Pedestal de Escritorio	14
Soporte del eslabon giratorio	14
Montaje para la pared VESA	15
Fijación de la TV a la pared para evitar que se caiga cuando esté instalada sobre un soporte tipo pedestal	16
Conexión de la Antena o cable	17

CONEXIONES DE EQUIPO EXTERNO

Instalación del HDSTB	18
Instalación del DVD	21
Instalación del VCR	23
Configuración de otra fuente de A/V	24
Instalación de la PC	25
Conexión USB	30
Salida Variable	31
Salida de Monitor	31

VER LA TV / CONTROL DE CANAL

Funciones de los botones del control remoto	32
Encendido del TV	34
Ajuste del Canal	35
Ajuste del volumen	35
Ajuste Inicial (Configuración de Modo)	36
Selección y ajuste del menú pantalla	37

Menú Rápido	39
Búsqueda de canales	
- Escaneo automático (Sintonización automática)	40
- Agregar/Eliminar los Canales (Sintonización manual)	41
- Edición de Canal	42
Lista de entradas	43
Etiqueta de entrada	44
Lista de Canales	45
Configuración de los canales favoritos	46
Lista de favoritos	47
Modo AV	48
Bloqueo de Teclas	49
SIMPLINK	50

BLUETOOTH

¿Qué es el sistema Bluetooth?	52
Ajuste del Bluetooth	53
Ajustar PIN TV	54
Auriculares Bluetooth	55
Gestión de dispositivos Bluetooth registrados	57
Información mi Bluetooth	58
Viendo las fotos con el dispositivo Bluetooth	59
Escuchar musica con el dispositivo Bluetooth	59

USB

Modos de Entrada	60
Lista de Fotos	61
Lista de Música	65
Lista de Películas	67
Código de registro del DivX	70
Desactivación	71

CONTROL DE IMAGEN

Tamaño de la Imagen (Control de Relación de aspecto) ..72	
Ajustes de la Imagen Preestablecida (Modo imagen) ..74	
Control Manual de Imagen (Modo usuario).....75	
Tecnología de Mejora de la Imagen76	
Ahorro de energía78	
Ahorro de energía78	
Restablecimiento de la imagen79	
Minimización de imagen fantasma80	
modo Demo. (Modo de demostración)81	
Configuración Inicial (Restablecer ajustes de fábrica) ..82	

CONTROL DE SONIDO Y DE IDIOMA

Nivelador Automático de volumen 83	
Voz Clara II 84	
Ajuste de sonido preestablecido (Modo de audio) ..85	
Ajuste de sonido - Modo usuario	
- SRS TruSurround XT 86	
Ajuste de Balance 87	
Disposición de bocinas de TV 88	
Selección de Salida de audio 89	
Reajuste de audio 90	
Disfrute de la transmisión Estéreo/SAP 91	
Selección del lenguaje en la pantalla 92	
Subtitulaje 93	

CONFIGURACIÓN HORARIA

Programación del reloj	
- Ajuste del reloj 94	
Ajustes de Encendido / Apagado del temporizador ..95	
Configuración del temporizador de apagado automático 96	

APÉNDICE

Lista de verificación de problemas 97	
Mantenimiento 99	
Especificaciones del producto 100	
Códigos de IR 102	
Configuración de dispositivo externo del control ..104	

FUNCIONES DE ESTE TV

- Esta característica no se encuentra disponible para todos los modelos.



SRS[®] es una marca comercial de SRS Labs, Inc. La tecnología TruSurround XT ha sido incorporada bajo licencia de SRS Labs, Inc.



Fabricado bajo licencia de Dolby Laboratories. "Dolby" y el símbolo de la doble-D son marcas comerciales de Dolby Laboratories.



"DivX Certificado para reproducir DivX video, incluyendo contenido premium"

ACERCA DEL VÍDEO EN DIVX: DivX[®] es un formato de vídeo digital creado por DivX, Inc. Este es un dispositivo con certificado oficial DivX que reproduce vídeo en formato DivX. Visite la página www.divx.com para obtener más información y herramientas de software para convertir sus archivos en vídeo con formato DivX.

ACERCA DE LOS CONTENIDOS DIVX VIDEO-ON-DEMAND: Este dispositivo DivX Certified[®] debe registrarse a fin de poder reproducir contenidos de tipo DivX Video-on-Demand (VOD). Para generar el código de registro, busque la sección DivX VOD en el menú de configuración del dispositivo. Visite el sitio vod.divx.com con este código para completar el proceso de registro y obtener más información acerca de los contenidos DivX VOD.



Escucha la televisión conectando altavoces inalámbricos, o disfruta de las fotos de tu móvil en el TV.



INFORMACIÓN IMPORTANTE PARA EVITAR EL EFECTO "DEGRADACIÓN DE LA IMAGEN POR SOBRE EXPOSICIÓN / QUEMADO" EN LA PANTALLA DE SU TELEVISOR

- Al visualizar una imagen fija (Ej.: logotipos, menús de pantalla, videojuegos e imágenes procedentes de computadoras) en el televisor durante un período de tiempo prolongado, dicha imagen puede quedar impresa permanentemente sobre la pantalla. Este fenómeno se conoce como "degradación de la imagen por sobreexposición" o "quemado". Problema que no está cubierto por la garantía del fabricante.
- A fin de evitar la degradación de la imagen por sobreexposición, no permita la visualización de imágenes fijas en su pantalla durante un período de tiempo prolongado (2 horas o más para una pantalla LCD, 1 hora o más para pantallas de plasma).
- El efecto de degradación de imagen por sobreexposición también puede producirse en las zonas de bandas del formato letterbox (apaisado) de su televisor si usa el ajuste de formato de pantalla en 4:3 durante un período de tiempo prolongado.

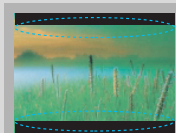
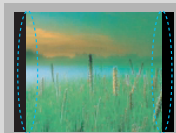

PREPARACIÓN

ACCESORIOS

Asegurese de que los siguientes accesorios estén incluidos con su TV. Si algún accesorio no está incluido, favor de contactar al distribuidor del producto en el lugar donde realizó la compra.

Los accesorios que se incluyen pueden ser diferentes a los de las imágenes a continuación.

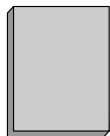

Manual de Usuario



Control Remoto



Baterías
(Algunos modelos)

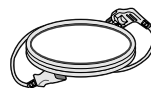

Cable de Alimentación

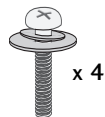

Perno para la base
ensamblada
(Excepto 60PS80BR)
(Refiérase a la p.13)

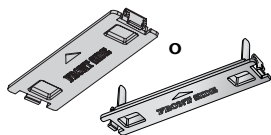

Cubierta de protección
(Refiérase a la p.13)



Sujetacables
(Refiérase a la p.14)



Adaptador RF
(Algunos modelos)

Debe conectarlo al cable de antena tras la fijación en la entrada de antena. Este adaptador es suministrado únicamente en Argentina.



Clip sujetador de cables
(Para 50/60PS80BR)
(Refiérase a la p.14)



Núcleo de ferrita
(Esta característica no se
encuentra disponible para todos
los modelos.)
(Para 60PS80BR)



Paño de limpieza
(Esta característica no se
encuentra disponible para
todos los modelos.)

* Solo limpie las manchas exteriores con un paño.

* No limpie con demasiada fuerza para intentar quitar las manchas. Tenga cuidado, ya que si limpia con demasiada fuerza podría rayar o decolorar la superficie.

Para 60PS80BR

Uso del núcleo de ferrita

(Esta característica no se encuentra disponible para todos los modelos.)

El núcleo de ferrita puede usarse para reducir la onda electro-magnética al conectar el cable de alimentación.

Cuanto más cerca esté el núcleo de ferrita del tomacorriente, mejor será el resultado.

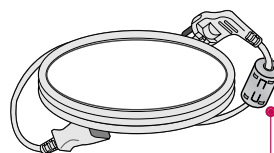

Introduzca firmemente el enchufe
en el tomacorriente.

PREPARACIÓN

CONTROLES DEL PANEL FRONTAL

- La imagen puede ser diferente a la de su televisor.

42/50PQ10R

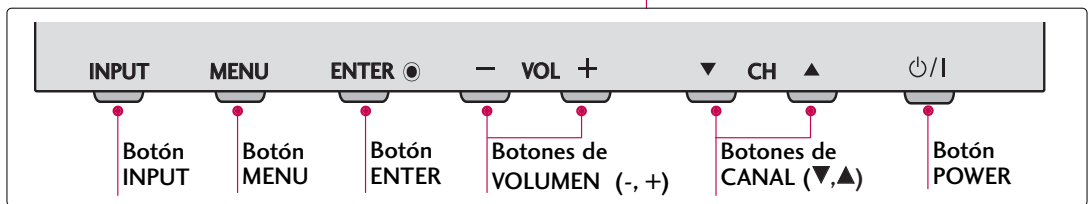
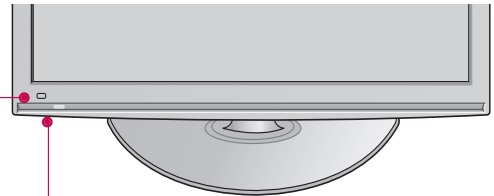
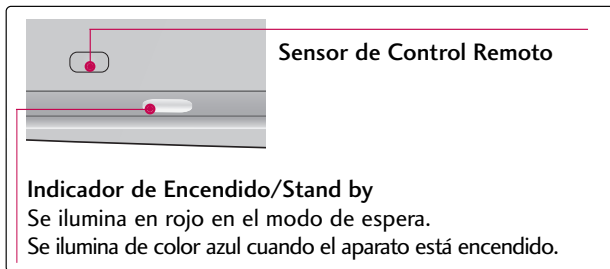

42PQ20R

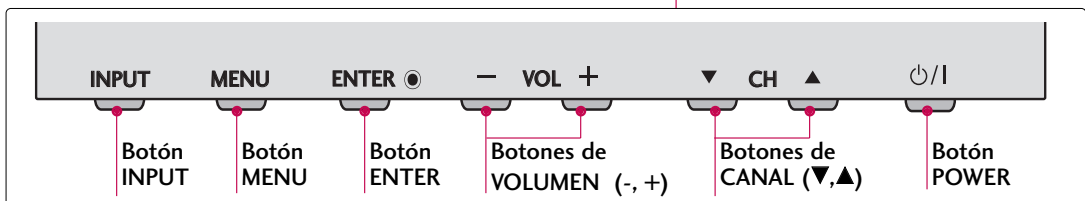
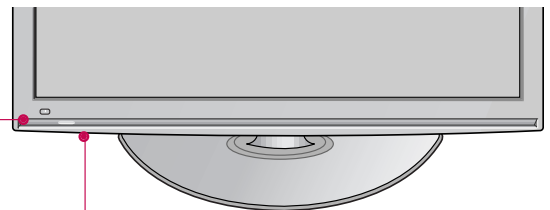
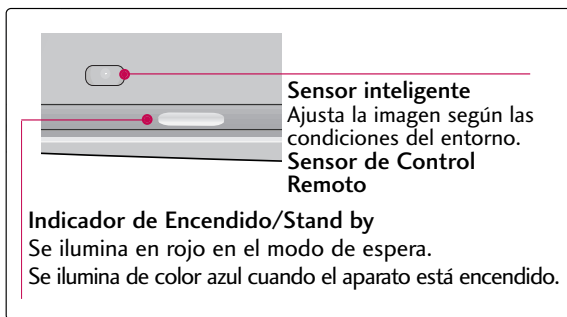

42/50PQ30R

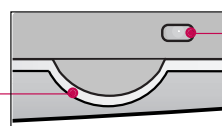
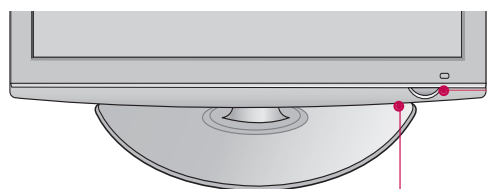

**Sensor de Control Remoto/
Sensor inteligente**
Ajusta la imagen según las
condiciones del entorno.

Indicador de Encendido/Stand by
Se ilumina en rojo en el modo de espera.
Se ilumina de color azul cuando el aparato está encendido.

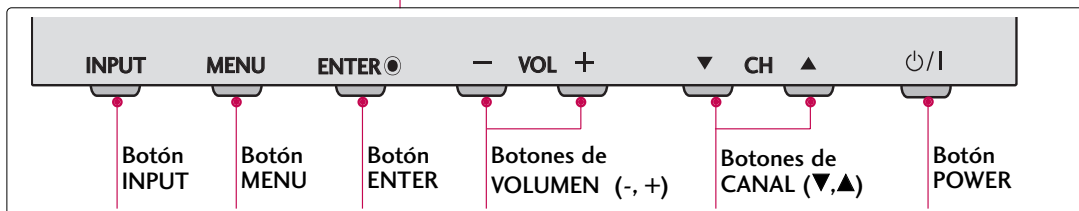

42/50PQ60R

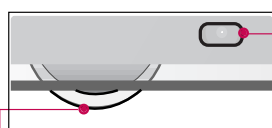
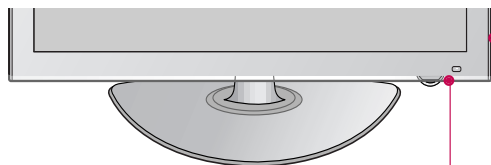

**Sensor de Control Remoto/
Sensor inteligente**
Ajusta la imagen según las
condiciones del entorno.

Indicador de Encendido/Stand by
Se ilumina en rojo en el modo de espera.
La luz blanca se ilumina y después se apaga
lentamente al prender el TV.



Botones de CANAL
(▼,▲)

Botones de
VOLUMEN (+, -)

Botón ENTER

Botón MENU

Botón INPUT

Botón POWER

50/60PS80BR

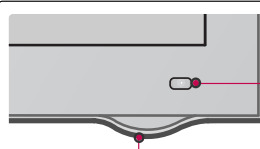
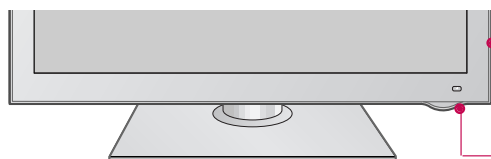

Sensor inteligente
Ajusta la imagen
según las condi-
ciones del entorno.
**Sensor de Control
Remoto**

Indicador de Encendido/Stand by
Se ilumina en rojo en el modo de espera.
El LED está apagado, mientras que el televisor permanece
encendido.

⚠ CUIDADO

- ▶ Cuando no sea posible prender el TV con el control remoto, pulse el botón de (Encendido) en el TV. (El control remoto no funcionará mientras el TV esté apagado con el botón de (Encendido) del TV.) (Algunos modelos)
- ▶ No pise en el soporte de vidrio o lo someta a algún tipo de impacto. Se puede romper, causando posibles lesiones a partir de fragmentos de vidrio, o el televisor puede caerse. (Para 50/60PS80BR)
- ▶ No arrastrar la TV. El suelo o el producto puede dañarse. (Para 50/60PS80BR)

PREPARACIÓN

INFORMACIÓN DEL PANEL POSTERIOR

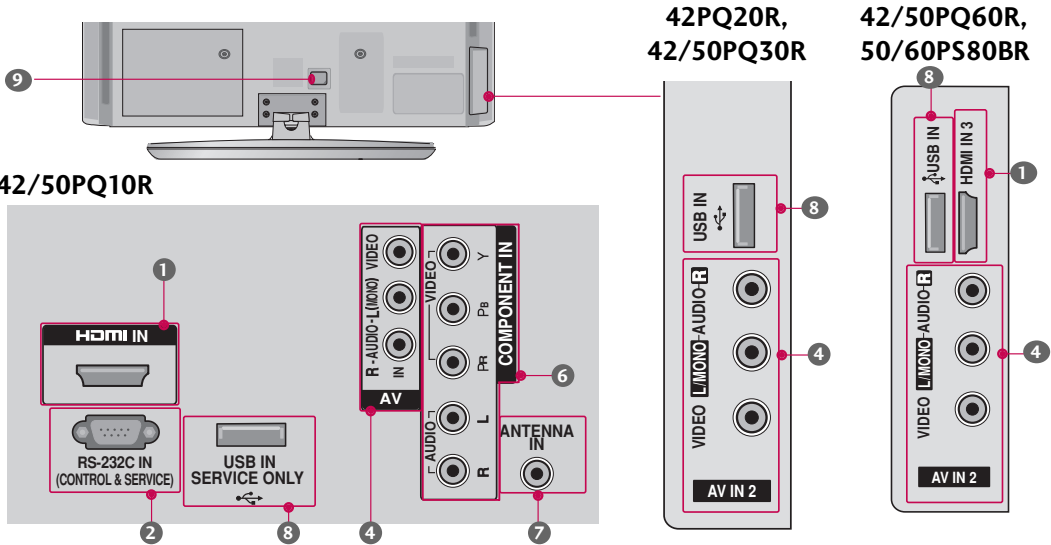

Para 42PQ20R, 42/50PQ30R, 42/50PQ60R, 50/60PS80BR

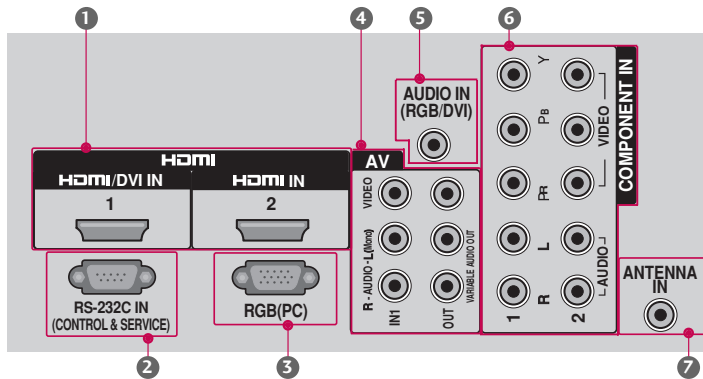

- 1** **HDMI**
 Conexión digital. Compatible con video HD y audio digital.
 Acepta video DVI con un adaptador o un cable de HDMI a DVI (no incluido)
- 2** **RS-232C IN (CONTROL & SERVICE)**
 Utilizado por otros fabricantes.
- 3** **RGB (PC)**
 Conexión análoga a la PC. Utilice un cable D-sub de 15 pins (cable VGA).
- 4** **AV (Audio/Video) IN/OUT**
 Conexión análoga compuesta. Compatible solo con una definición de video estándar (480entrelazado).
- 5** **AUDIO IN (RGB/DVI)**
 Enchufe de auriculares 1/8" (0,32 cm) para la entrada de audio análoga de la PC.
- 6** **COMPONENT IN**
 Conexión análoga. Compatible con SD/HD.
 Utiliza un cable rojo, verde y azul para video y uno rojo y blanco para audio.
- 7** **ANTENNA IN**
 Conecte las señales de la transmisión a este puerto.
 Conecte los cables de señal a este conector.
- 8** **USB IN**
 Utilizado para la foto, la música y la película.
USB IN SERVICE ONLY
 (Para 42/50PQ10R)
 Utilizado para la actualización de software.
- 9** **Socket del Cordón de Alimentación**
 Esta TV funciona con alimentación de corriente alterna (ca)
 Cuidado: Nunca aplique voltaje de corriente continua (cc) a esta TV.

INSTRUCCIONES

■ La imagen puede ser diferente a la de su televisor.

INSTALACIÓN (Excepto 60PS80)

- 1 Coloque con cuidado la pantalla de la TV sobre una superficie acolchada que la proteja de posibles daños.

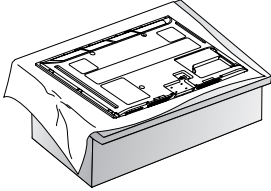

- 2 Monte la TV como se ilustra.

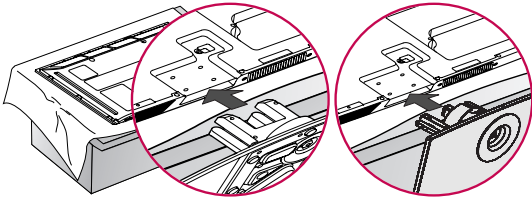

- 3 Ajuste firmemente los 4 pernos en los huecos de la parte posterior de la TV.

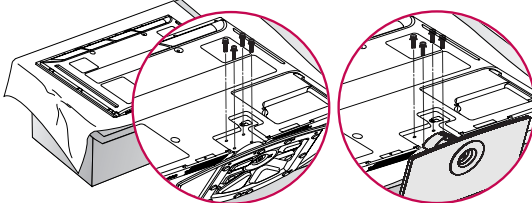

! NOTA

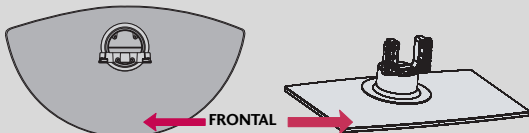

Excepto
50/60PS80BR

Para
50/60PS80BR

- ▶ Al instalar el soporte, asegúrese de distinguir y montar correctamente las partes delanteras y traseras del mismo.
- ▶ Al realizar un montaje de sobremesa, compruebe que los pernos estén apretados correctamente. (De no ser así, el producto podría inclinarse hacia delante tras su instalación). Si, por el contrario, apretara el perno en exceso, podría deformarse por abrasión en el área de apriete del mismo. No sobreapriete los tornillos.

SEPARACIÓN

- 1 Coloque con cuidado la pantalla de la TV sobre una superficie acolchada que la proteja de posibles daños.

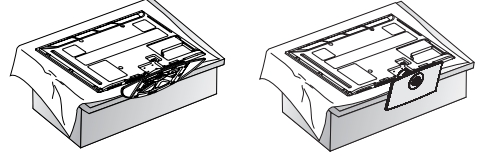

- 2 Afloje los tornillos del televisor.

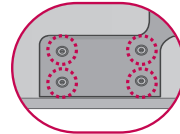
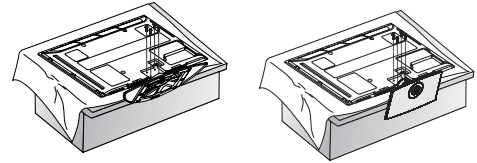

- 3 Separar el soporte del televisor

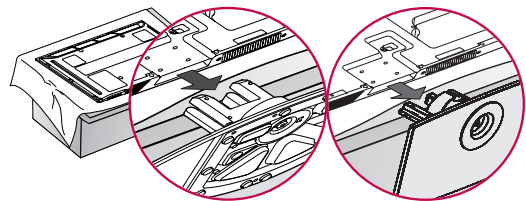

CUBIERTA DE PROTECCIÓN

Tras extraer el soporte, instale la **CUBIERTA DE PROTECCIÓN** incluida sobre el hueco dejado por este.

Inserte la **CUBIERTA DE PROTECCIÓN** en el televisor hasta que escuche un sonido de chasquido.

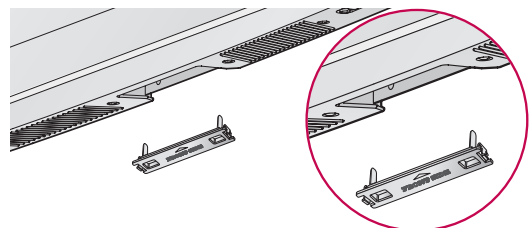

PREPARACIÓN

DISPOSICIÓN DE CABLES

La imagen puede ser diferente a la de su televisor.

Tras conectar los cables como resulte necesario, instale el **SUJETACABLES** y una los cables como se muestra.

50/60PS80BR

1 Tras conectar los cables como resulte necesario, instale el **SUJETACABLES** y una los cables como se muestra.

Para conectar un equipo adicional, vea la sección de **Conexiones de Equipo Externo**.

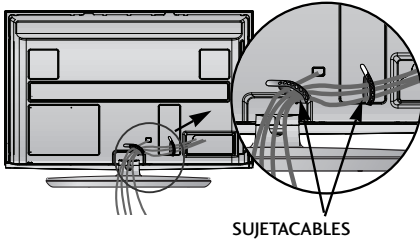

SUJETACABLES

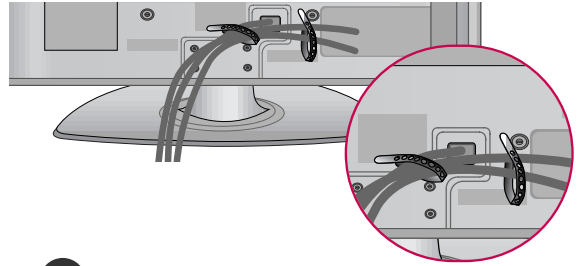

2 Instale el **CLIP SUJETADOR DE CABLES** como la imagen.

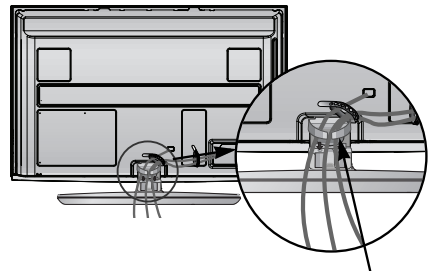

CLIP SUJETADOR DE CABLES

Cómo quitar el CLIP SUJETADOR DE CABLES

▶ Agarre el **CLIP SUJETADOR DE CABLES** con las dos manos jalelo ascendente.

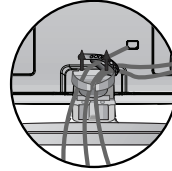

INSTALACIÓN DE UN PEDESTAL DE ESCRITORIO

La imagen puede ser diferente a la de su televisor.

Para conseguir una ventilación adecuada, deje un espacio de 10,1 cm de separación entre la pared y los costados del televisor.

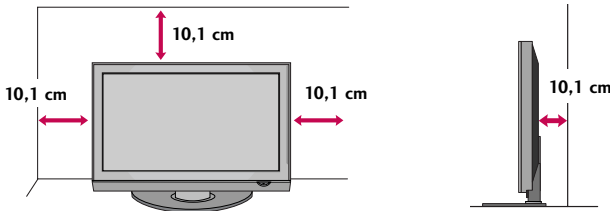

⚠ CUIDADO

- ▶ Asegure la ventilación adecuada dejando el espacio recomendado.
- ▶ No instale la unidad próxima o sobre ninguna fuente de calor.

SOPORTE DEL ESLABON GIRATORIO

(Esta característica no se encuentra disponible para todos los modelos.)

Después de instalar la TV, puede ajustar el TV manualmente 20 grados a la izquierda y derecha para satisfacer su ángulo de visión.

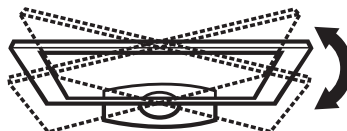

MONTAJE PARA LA PARED VESA

Realice la instalación mural sobre una pared sólida, perpendicular al suelo. Al montar sobre otros materiales de construcción, por favor, consulte a su distribuidor más cercano.

En instalaciones del techo o sobre paredes inclinadas, la unidad puede caer y provocar graves daños personales. Le recomendamos que utilice un soporte de montaje de pared de la marca LG, cuando ud. ponga la TV en la pared. LG recomienda que el montaje de pared lo realice un instalador profesional calificado.

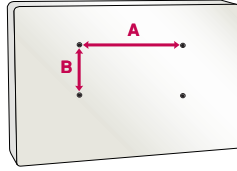

Producto	Modelos	VESA (A * B)	Tornillo estándar	Cantidad	Soporte para instalación en pared (de venta por separado)
PLASMA TV	42/50PQ10R, 42PQ20R, 42/50PQ30R, 42/50PQ60R, 50PS80BR	400 * 400	M6	4	 (AW-50PG60MS)
	60PS80BR	600 * 400	M8	4	 (AW-60PG60MS)

! NOTA

- ▶ La longitud de los tornillos necesarios varía en función de la pared en la que se realice el montaje. Para obtener más información, consulte las instrucciones incluidas con el equipo de montaje.
- ▶ Las dimensiones estándar para el equipo de montaje mural se muestran en la tabla.
- ▶ Al adquirir nuestro equipo de montaje mural, le será suministrado un manual de instrucciones detallado y todas las piezas necesarias para la instalación.
- ▶ No utilice tornillos más largos que los de dimensión estándar mostrados, ya que podría dañar el interior de la TV.
- ▶ Para montajes murales que no cumplan con las especificaciones para tornillos del estándar VESA, la longitud de estos puede diferir dependiendo de sus especificaciones.
- ▶ No utilice tornillos que no cumplan con las especificaciones relativas a los mismos del estándar VESA.
- ▶ No apriete los tornillos en exceso, ya que podría dañar la TV o provocar que cayera provocando daños personales. LG no se hace responsable de este tipo de accidentes.
- ▶ LG no se hace responsable por los daños ocasionados en la TV o las lesiones personales producidas cuando no se utilice un equipo de montaje que cumpla con el estándar VESA o se monte sobre un muro que no haya sido especificado o si el cliente no sigue las instrucciones de instalación de la TV.

! CUIDADO

- ▶ No instale el soporte de montaje en pared mientras el televisor está encendido. Eso podría provocar lesiones personales por choques eléctricos.

PREPARACIÓN

FIJACIÓN DE LA TV A LA PARED PARA EVITAR QUE SE CAIGA CUANDO ESTÉ INSTALADA SOBRE UN SOPORTE TIPO PEDESTAL

- Debe adquirir los componentes necesarios para prevenir la caída de la TV de su soporte.
- La imagen puede ser diferente a la de su televisor.

Instalelo cerca de la pared así el producto no se cae cuando esté presionado hacia atrás.

Las instrucciones mostradas a continuación son más seguras para instalar el producto en la pared así no se caerá cuando el producto esté presionado hacia enfrente. Esto protegerá el producto y la gente de la caída hacia enfrente. También prevendrá el producto del daño causado por la caída.

Cuidado:Favor de estar seguro de que los niños no se suban ni se cuelguen del producto.

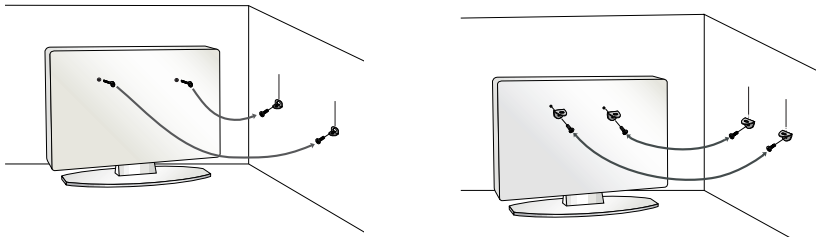

- Use los soportes y los pernos para fijar el producto en la pared como se muestra.
 - * Si el producto tiene los pernos en el lugar de los pernos de ojo antes de insertar estos últimos, afloje los pernos. Asegúrese de los soportes con los pernos (De venta por separado) en la pared que estén ajustados firmemente. Para usar el producto seguramente asegúrese de que la altura de los soportes montados en la pared sea la misma que la del producto.
- Asegúrese de que los pernos de ojo o soportes estén apretados en forma segura.

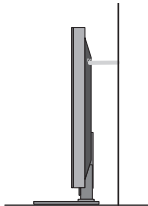

- Use un cordón fuerte (De venta por separado) para ajustar el producto. Es más seguro usar un cordón, así se quedará horizontalmente entre la pared y el producto.

! NOTA

- ▶ Utilice una plataforma o armario suficientemente fuerte y grande para soportar el tamaño y el peso de la TV.
- ▶ Para utilizar la TV con seguridad, asegúrese que la altura los soportes están a la misma altura en la pared y en el aparato de televisión.

- Para prevenir daños, no conecte a la corriente hasta que estén instaladas todas las conexiones entre los dispositivos.

CONEXIÓN DE LA ANTENA O CABLE

1. Antena (analógica)

Toma de entrada de pared o antena exterior sin conexiones a caja de cables.

Para lograr la mejor calidad de imagen, ajuste la posición de la antena si fuera necesario.

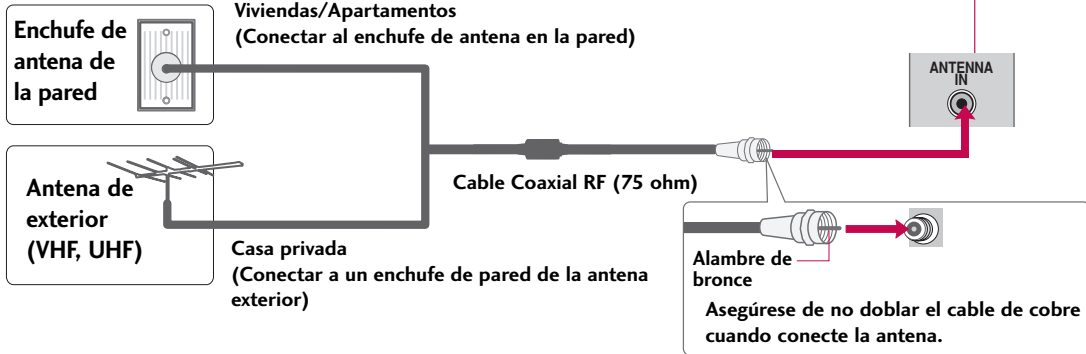

- En áreas de señal deficiente, puede obtener una mejor calidad en la imagen si instala un amplificador de señal.
- Si está siendo utilizado una antena para dos unidades, use un divisor de señal para conectarse.
- El cable y el convertidor de antena no son proporcionados con el producto.

2. Cable

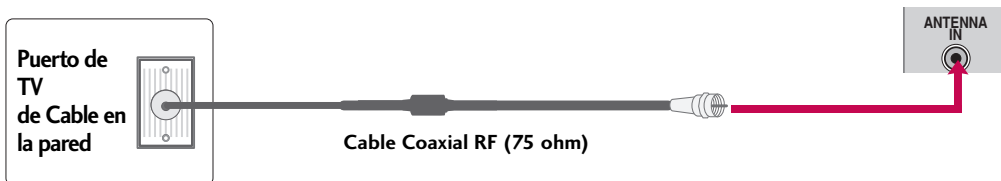

CONEXIONES DE EQUIPO EXTERNO

- Para evitar daños en el equipo, no enchufe ningún cable de alimentación hasta haber finalizado la conexión completa de todo el equipo.
- La imagen puede ser diferente a la de su televisor.

INSTALACIÓN DEL HDSTB

Conexión de componentes

1. Cómo conectar

- 1 Conecte las salidas de video (Y, PB, PR) del DVD a los puertos de **COMPONENT IN VIDEO*** o **COMPONENT IN VIDEO 1*** en la unidad. Haga coincidir los colores de los conectores (Y = Verde, PB = Azul, PR = Rojo).
- 2 Conecte la salida de audio del decodificador digital a los puertos de **COMPONENT IN AUDIO*** o **COMPONENT IN AUDIO 1*** en la unidad.

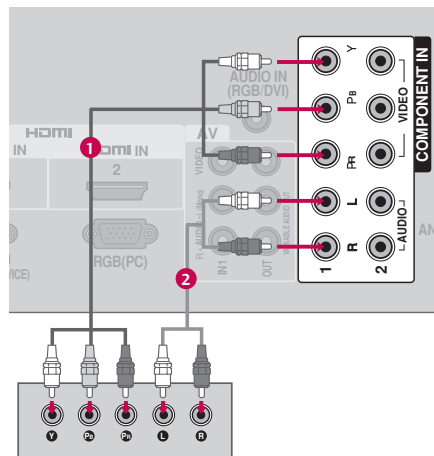

* COMPONENT IN VIDEO/AUDIO

: Para 42/50PQ10R

* COMPONENT IN VIDEO 1/AUDIO 1, COMPONENT IN VIDEO 2/AUDIO 2

: Excepto 42/50PQ10R

2. Cómo usar

- Encienda el decodificador digital. (Refiérase al manual de usuario del decodificador digital.)
- Seleccione la entrada de la fuente **Component*** o **Component 1*** usando el botón **INPUT** del control remoto.
- Si está conectado al **COMPONENT IN 2**, seleccione la entrada de la fuente **Componente2**. (Excepto 42/50PQ10R)

* **Componente:** Para 42/50PQ10R

* **Componente 1:** Excepto 42/50PQ10R

Resoluciones compatibles

Señal	Componente	HDMI
480entrelazado	Sí	No
480progresivo	Sí	Sí
576entrelazado	Sí	No
576progresivo	Sí	Sí
720progresivo	Sí	Sí
1 080entrelazado	Sí	Sí
1 080progresivo	Sí	Sí

Y, Cb/Pb, Cr/Pr

Resolución	Frecuencia Horizontal(kHz)	Frecuencia Vertical(Hz)
720x480 entrelazado	15,73	59,94
	15,75	60,00
720x480 progresivo	31,47	59,94
	31,50	60,00
720x576 entrelazado	15,62	50,00
	31,25	50,00
1 280x720 progresivo	44,96	59,94
	45,00	60,00
	37,50	50,00
1 920x1 080 entrelazado	33,72	59,94
	33,75	60,00
	28,12	50,00
1 920x1 080 progresivo	56,25	50,00
	67,43	59,94
	67,50	60,00

Conexión HDMI

1. Cómo conectar

- 1 Conecte la salida de HDMI IN del Set-top box digital al puerto de **HDMI IN***, **HDMI/DVI IN 1***, **HDMI IN 2*** o **HDMI IN 3*** en la unidad.
-
- 2 No se necesita conexión de audio por separado. HDMI admite audio y video.

- * **HDMI IN:** Para 42/50PQ10R
- * **HDMI/DVI IN 1, HDMI IN 2:** Para 42PQ20R, 42/50PQ30R, 42/50PQ60R, 50/60PS80BR
- * **HDMI IN 3:** Para 42/50PQ60R, 50/60PS80BR

2. Cómo usar

- Encienda el decodificador digital.
(Refiérase al manual de usuario del decodificador digital.)
- Seleccione la entrada de la fuente **HDMI***, **HDMI1***, **HDMI2*** o **HDMI3*** usando el botón **INPUT** del control remoto.

- * **HDMI:** Para 42/50PQ10R
- * **HDMI1, HDMI2:** Para 42PQ20R, 42/50PQ30R, 42/50PQ60R, 50/60PS80BR
- * **HDMI1, HDMI2, HDMI3:** Para 42/50PQ60R, 50/60PS80BR

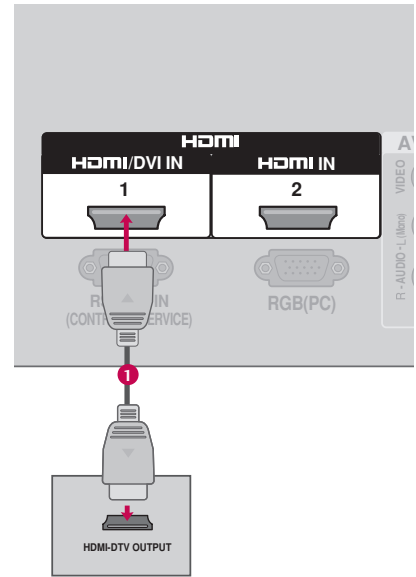

! NOTA

- ▶ Verifique que el cable HDMI admita la versión 1,3. Los cables HDMI que no admiten la versión 1,3 de HDMI, provocan parpadeos o no muestran la imagen en pantalla. Si este es el caso, utilice cables recientes que soporten la versión 1,3 de HDMI.
- ▶ El modo HDMI soporta solamente el formato de audio PCM.
- ▶ Si el audio esta ajustada a Dolby/ DTS/ Bitstream en algunos DVDP/ STB, asegúrese de cambiar la configuración a PCM.

HDMI-DTV

Resolución	Frecuencia Horizontal(kHz)	Frecuencia Vertical(Hz)
720x480 progresivo	31,47	59,94
	31,50	60,00
720x576 progresivo	31,25	50,00
1 280x720 progresivo	44,96	59,94
	45,00	60,00
	37,50	50,00
1 920x1 080 entrelazado	33,72	59,94
	33,75	60,00
	28,12	50,00
1 920x1 080 progresivo	67,43	59,94
	67,50	60,00
	56,25	50,00
	27,00	24,00
	33,75	30,00

CONEXIONES DE EQUIPO EXTERNO

Conexión de DVI a HDMI

1. Cómo conectar

- 1 Conecte la salida de DVI del decodificador digital al puerto de **HDMI/DVI IN 1** en la unidad.
- 2 Conecte las salidas de audio del decodificador al puerto de **AUDIO IN (RGB/DVI)** en la unidad.

2. Cómo usar

- Encienda el decodificador digital. (Refiérase al manual de usuario del decodificador digital.)
- Seleccione la entrada de la fuente de **HDMI1** usando el botón de **INPUT** del control remoto.

! NOTA

- ▶ Un cable o adaptador DVI para HDMI es requerido para esta conexión. DVI no soporta audio, es necesaria una conexión de audio separada.
- ▶ El modo HDMI soporta solamente el formato de audio PCM.
- ▶ Si el audio está ajustada a Dolby/ DTS/ Bitstream en algunos DVDP/ STB, asegúrese de cambiar la configuración a PCM.

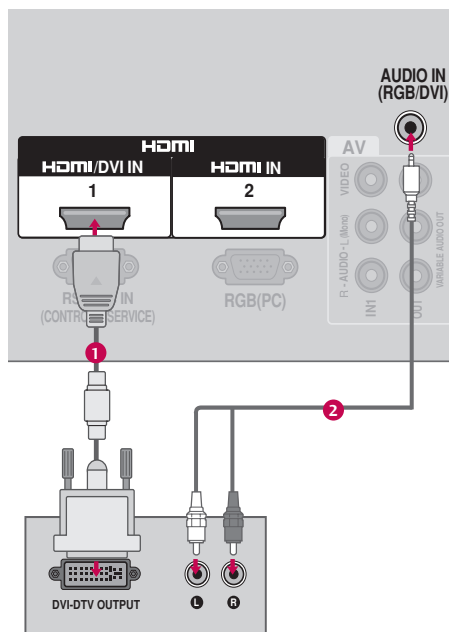

INSTALACIÓN DEL DVD

Conexión de componentes

1. Cómo conectar

- 1** Conecte las salidas de video (Y, PB, PR) del DVD a los puertos de **COMPONENT IN VIDEO*** o **COMPONENT IN VIDEO 1*** en la unidad.
Haga coincidir los colores de los conectores (Y = Verde, PB = Azul, PR = Rojo).
- 2** Conecte las salidas de audio del DVD a los puertos de **COMPONENT IN AUDIO*** o **COMPONENT IN AUDIO 1*** en la unidad.

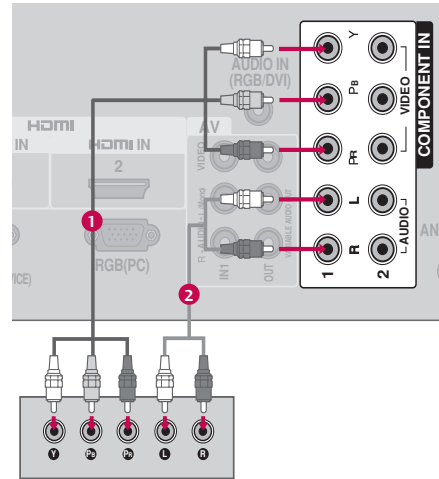

* **COMPONENT IN VIDEO/AUDIO**

: Para 42/50PQ10R

* **COMPONENT IN VIDEO 1/AUDIO 1, COMPONENT IN VIDEO 2/AUDIO 2**

: Excepto 42/50PQ10R

2. Cómo usar

- Encienda el reproductor de DVD, inserte un DVD.
- Seleccione la entrada de la fuente **Component*** o **Component1*** usando el botón **INPUT** del control remoto.
- Si está conectado al **COMPONENT IN 2**, seleccione la entrada de la fuente **Componente2**. (Excepto 42/50PQ10R)
- Refiérase al manual de usuario del reproductor de DVD para seguir las instrucciones.

* **Component:** Para 42/50PQ10R

* **Component1:** Excepto 42/50PQ10R

Puertos de la Entrada de Componente

Puede obtener una mejor calidad de imagen si conecta el reproductor de DVD a los puertos de la entrada del componente como la imagen mostrada.

Puertos de Componente en la TV	Y	P _B	P _R
Puertos de la salida del reproductor de DVD	Y	P _B	P _R
	Y	B-Y	R-Y
	Y	C _b	C _r
	Y	P _b	P _r

CONEXIONES DE EQUIPO EXTERNO

Conexión HDMI

1. Cómo conectar

- 1 Conecte la salida de HDMI del DVD al puerto de **HDMI IN***, **HDMI/DVI IN 1***, **HDMI IN 2*** o **HDMI IN 3*** en la unidad.
- 2 No se necesita conexión de audio por separado. HDMI admite audio y video.

* **HDMI IN:** Para 42/50PQ10R

* **HDMI/DVI IN 1, HDMI IN 2:** Para 42PQ20R, 42/50PQ30R, 42/50PQ60R, 50/60PS80BR

* **HDMI IN 3:** Para 42/50PQ60R, 50/60PS80BR

2. Cómo usar

- Seleccione la entrada de la fuente **HDMI***, **HDMI1***, **HDMI2*** o **HDMI3*** usando el botón **INPUT** del control remoto.
- Refiérase al manual de usuario del reproductor de DVD para seguir las instrucciones.

* **HDMI:** Para 42/50PQ10R

* **HDMI1, HDMI2:** Para 42PQ20R, 42/50PQ30R, 42/50PQ60R, 50/60PS80BR

* **HDMI1, HDMI2, HDMI3:** Para 42/50PQ60R, 50/60PS80BR

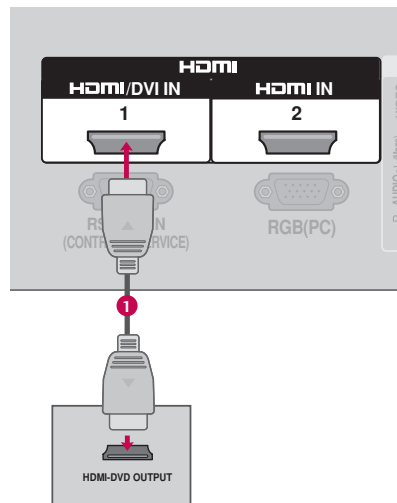

! NOTA

- ▶ Verifique que el cable HDMI admita la versión 1,3. Los cables HDMI que no admiten la versión 1,3 de HDMI, provocan parpadeos o no muestran la imagen en pantalla. Si este es el caso, utilice cables recientes que soporten la versión 1,3 de HDMI.
- ▶ El modo HDMI soporta solamente el formato de audio PCM.
- ▶ Si el audio está ajustada a Dolby/ DTS/ Bitstream en algunos DVDP/ STB, asegúrese de cambiar la configuración a PCM.

INSTALACIÓN DEL VCR

Conexión de la antena

1. Cómo conectar

- 1 Conecte el conector de la antena exterior de RF del VCR al conector de la **ANTENNA IN** del televisor.
- 2 Conecte el cable de antena al puerto de la antena RF del VCR.

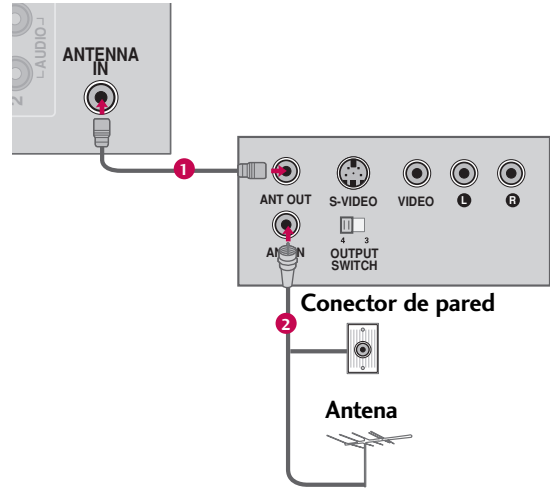

2. Cómo usar

- Ponga el interruptor de salida del VCR en 3 ó 4 y luego sintonice el televisor en el mismo número de canal.
- Inserte una cinta de video en el VCR y presione el botón **AUDIO PLAY** del VCR.
(Vea el manual de usuario del VCR).

Cuando lo conecta con el cable RCA

1. Cómo conectar

- 1 Conecte las salidas de **AUDIO/VIDEO** entre la TV y el VCR. Coincida los colores de salidas (Video = amarillo, Audio izquierdo = blanco, Audio derecho = rojo)

2. Cómo usar

- Inserte una cinta de video en el VCR y presione el botón **PLAY** del VCR. (Vea el manual de usuario del VCR).
- Seleccione la entrada de la fuente **AV*** o **AV1*** usando el botón **INPUT** del control remoto.
- Si está conectado a la entrada **AV IN 2** seleccione la fuente de entrada del **AV2** en el televisor. (Excepto 42/50PQ10R)

* **AV:** Para 42/50PQ10R

* **AV1:** Excepto 42/50PQ10R

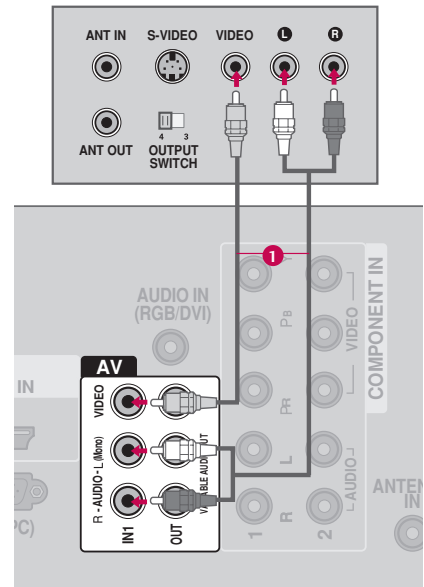

! NOTA

- ▶ Si ud. tiene un VCR monofónico, conecte el cable de audio de VCR al puerto **AUDIO-L (Mono)** de la unidad.

CONEXIONES DE EQUIPO EXTERNO

CONFIGURACIÓN DE OTRA FUENTE DE A/V

- La imagen puede ser diferente a la de su televisor.

1. Cómo conectar

- 1 Conecte los puertos de **AUDIO/VIDEO** entre la TV y un equipo externo. Coincida los colores de puertos (Video = amarillo, Audio izquierdo = blanco, Audio derecho = rojo)

2. Cómo usar

- Seleccione la fuente de entrada del **AV2** en el televisor con el botón de **INPUT** en el control remoto. (Excepto 42/50PQ10R)
- Si está conectado a la entrada **AV IN*** o **AV IN 1*** seleccione la fuente de entrada del **AV*** o **AV1*** en el televisor
- Opere el equipo externo correspondiente. Refiérase a la guía de la operación de equipo externo.

* **AV IN:** Para 42/50PQ10R

* **AV IN 1:** Excepto 42/50PQ10R

* **AV:** Para 42/50PQ10R

* **AV1:** Excepto 42/50PQ10R

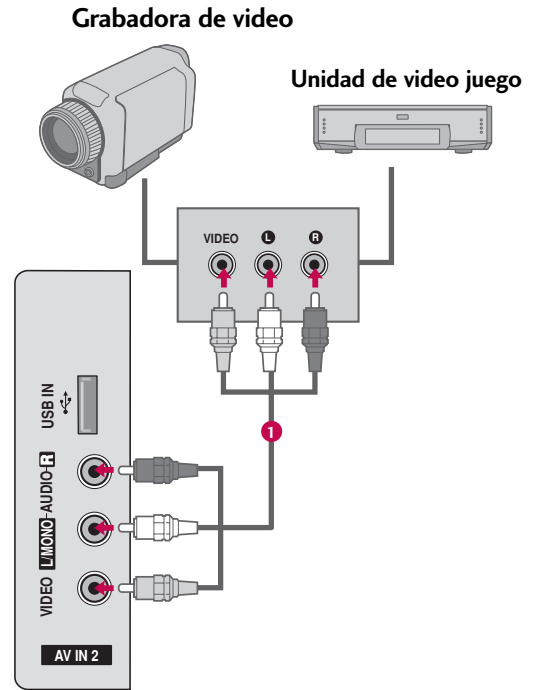

INSTALACIÓN DE LA PC (Excepto 42/50PQ10R)

Esta TV proporciona la capacidad de Plug and Play, significa que la PC se ajusta automáticamente a los ajustes de la TV.

Conexión VGA (D-Sub de 15 pins)

1. Cómo conectar

- 1** Conecte la salida de VGA de la PC al puerto de **RGB(PC)** en la unidad.
- 2** Conecte las salidas de audio de la PC al puerto de **AUDIO IN (RGB/DVI)** en la unidad.

2. Cómo usar

- Encienda la unidad y la PC.
- Seleccione la fuente de entrada del **RGB** en el televisor con el botón de **INPUT** en el control remoto.

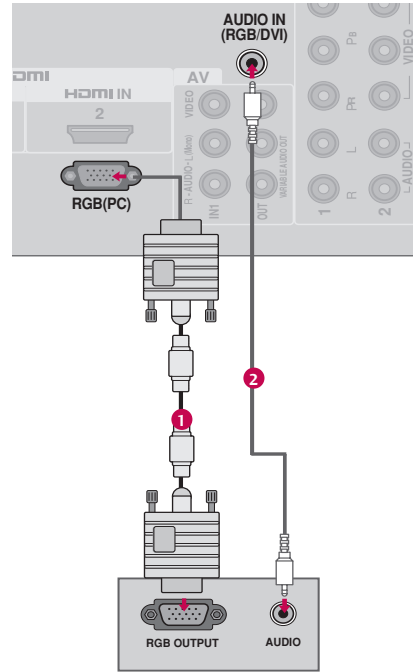

Resolución de Despliegue (RGB- PC)

Resolución	Frecuencia Horizontal(kHz)	Frecuencia Vertical(Hz)
640x350	31,468	70,09
720x400	31,469	70,09
640x480	31,469	59,94
800x600	37,879	60,31
1 024x768	48,363	60,00
1 280x768	47,776	59,87
1 360x768	47,720	59,799
1 280x1 024	63,668	59,895
1 920x1 080	66,587	59,934

* Para FHD modelos

* Excepto 42PQ20R, 42PQ30R/60R

NOTAS

- ▶ Nosotros le recomendamos que use 1 024x768 (42PQ20R, 42PQ30R/60R), 1 360x768 (50PQ30R /60R), 1 920x1 080 (50/60PS80BR) para el modo PC, esto le ofrecerá la mejor calidad de imagen.
- ▶ En el modo PC, podría verse ruido asociado con la resolución, un diseño vertical, contraste o brillo. Si observa ruidos, cambie la salida de la PC a otra resolución, cambie la tasa de actualización a otra tasa o ajuste el brillo y el contraste en el menú de IMAGEN hasta que la imagen se vea clara.
- ▶ Evite mantener una imagen fija en pantalla durante largos periodos de tiempo. La imagen fija podría grabarse permanentemente en pantalla.
- ▶ Las formas de la entrada de sincronización para la frecuencia horizontal y vertical están separadas.
- ▶ Según la tarjeta de gráficos que posea, algunas resoluciones podrían no posicionarse adecuadamente en la pantalla.

CONEXIONES DE EQUIPO EXTERNO





Configuración de pantalla para el modo PC (Excepto 42/50PQ10R)

Seleccionar la resolución (Sólo modelos del 50PQ30R/60R, 50/60PS80BR)

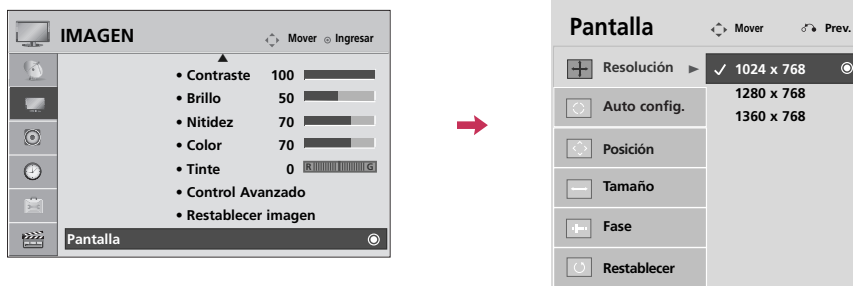
Puede seleccionar la resolución en el modo RGB.

También pueden ajustarse la **Posición**, la **Fase** y el **Tamaño**.



-   Seleccione **IMAGEN**.
-   Seleccione **Pantalla**.
-   Seleccione **Resolución**.
-   Seleccione la resolución deseada.
- 

Auto configuración

Ajusta automáticamente la posición de la imagen y minimiza la inestabilidad de la imagen. Luego del ajuste, si la imagen aún no es adecuada, intente usar los ajustes manuales o una resolución diferente o actualice la tasa de la PC.

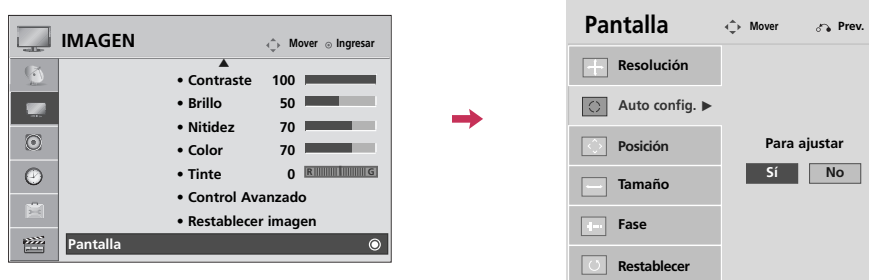

1 Seleccione **IMAGEN**.

2 Seleccione **Pantalla**.

3 Seleccione **Auto config.**

4 Seleccione **Sí**.

5 Iniciar la auto configuración.

- Si la posición de la imagen aún no está correcta, intente otra vez el ajuste automático.
- Si la imagen debe ajustarse nuevamente luego del auto ajuste en RGB, puede ajustar la **Posición**, el **Tamaño**, o la **Fase**.

CONEXIONES DE EQUIPO EXTERNO







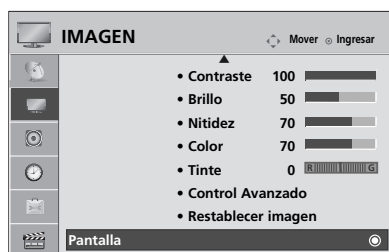

Ajuste para la Posición, Tamaño y Fase de la pantalla

Si la imagen no está clara después del ajuste automático y especialmente los caracteres aún están temblando, ajuste la fase de la imagen manualmente.

Posición: Esta función trabaja en los modos siguientes RGB, Componente (Excepto 480 entrelazado, 576 entrelazado).

Tamaño, Fase: Esta función trabaja en los modos siguientes RGB.



- 1   Seleccione **IMAGEN**.
- 2   Seleccione **Pantalla**.
- 3   Seleccione **Posición, Tamaño o Fase**.
- 4   Realice los ajustes adecuados.
- 5 







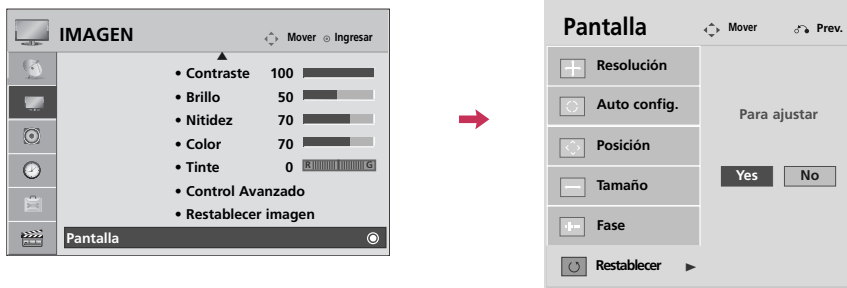

- **Posición:** Esta función es para ajustar la imagen a la izquierda/derecha y arriba/abajo a su preferencia.
- **Tamaño:** Esta función es para minimizar cualquier barra vertical o rayas visibles en el fondo de pantalla. Y también cambiará el tamaño de pantalla.
- **Fase:** Esta función le deja remover cualquier ruido horizontal y hace clara o nitida la imagen de caracteres.

Reajustar la pantalla (Regreso a los valores originales de la fábrica)

Restaura los ajustes de **Posición**, **Tamaño** y **Fase** a los predeterminados de fábrica.

Esta característica solo opera en modo Componente (Excepto 480entrelazado, 576entrelazado) y RGB.



- 1   Seleccione **IMAGEN**.
- 2   Seleccione **Pantalla**.
- 3   Seleccione **Restablecer**.
- 4   Seleccione **Sí**.
- 5 

CONEXIONES DE EQUIPO EXTERNO

CONEXIÓN USB (Excepto 42/50PQ10R)

- La imagen puede ser diferente a la de su televisor.

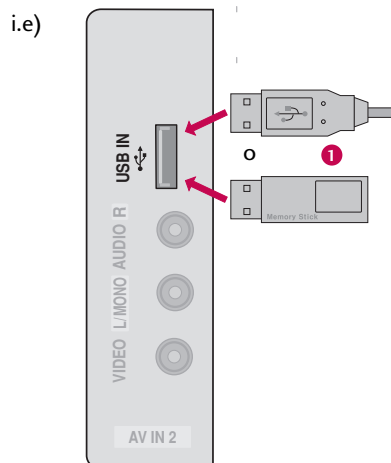

1. Cómo conectar

- 1 Conecte el dispositivo USB a los conectores **USB IN** (Entrada de USB) en el televisor.

2. Cómo usar

- Una vez conectados los conectores **USB IN**, use la función USB. (► p. 60)

SALIDA VARIABLE (Excepto 42/50PQ10R)

Manda el audio de TV al equipo de audio externo (sistema de estéreo) por el puerto de Salida de Audio.

1. Cómo conectar

- 1 Conecte la Salida de Audio a los conectores **VARIABLE AUDIO OUT** del televisor.
- 2 Ajuste sus altoparlantes a través su amplificador analógico estéreo, según las instrucciones incluidas con el amplificador.

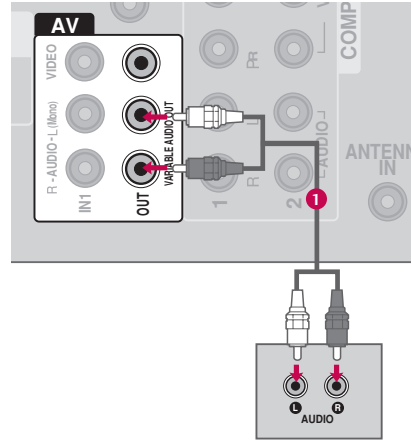

! NOTA

- ▶ Cuando conecte equipos de audio externos, como amplificadores o bocinas, puede apagar los altoparlantes del televisor desde el menú. (▶ p.88)
- ▶ Escoja **Salida Variable** en el menú Audio para conectar las tomas **VARIABLE AUDIO OUT**. (▶ p.89)

SALIDA DE MONITOR (Excepto 42/50PQ10R)

El televisor tiene una capacidad especial de salida de señal que le permite conectar un segundo televisor o monitor.

1. Cómo conectar

- 1 Conecte el segundo televisor o monitor a los conectores **AV OUT (Salida AV)** del televisor.
- 2 Consulte el Manual de funcionamiento del segundo televisor o monitor para obtener más información sobre las configuraciones de entrada de ese dispositivo.

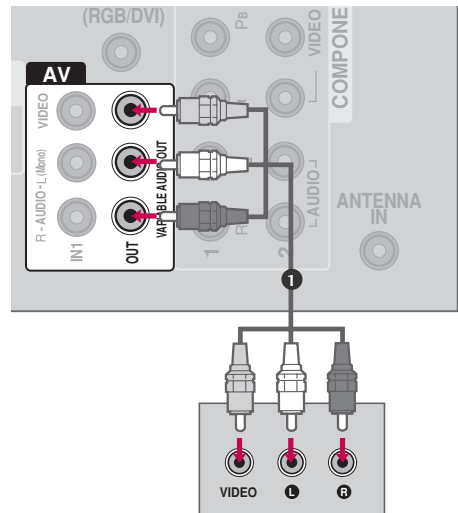

! NOTA

- ▶ Las fuentes de entrada Componente, RGB, HDMI no pueden usarse para salida AV.
- ▶ Se recomienda el uso de conectores AV OUT (Salida AV) para grabación VCR.

VER LA TV / CONTROL DE CANAL

FUNCIONES DE LOS BOTONES DEL CONTROL REMOTO

Cuando use el control remoto dirija el sensor del control remoto hacia panel frontal de la TV.

Excepto 42/50PQ10R



RATIO Cambia la relación de aspecto del video. ► p.72

INPUT Alterna entre las entradas.
También prende el televisor desde el modo de espera. ► p.43

SLEEP Programa el temporizador para dormir. ► p.96

ENERGY SAVING Ajusta la función Ahorro de energía. ► p.78

POWER Prende el televisor desde el modo de espera o lo apaga poniéndolo en dicho modo.

Q.MENU Abre la lista de opciones del menú rápido. ► p.39

MENU Muestra el menú principal o cierra todas las visualizaciones en pantalla y regresa al visionado del televisor.

SIMPLINK Consulte una lista de dispositivos AV conectados al televisor. Al alternar este botón, aparece el menú Simplink en la pantalla. ► p.50 - 51

THUMBSTICK (Botones de flechas)
(Arriba/Abajo/Izquierda/Derecha/ENTER)
Le permite navegar a través de los menús en la pantalla y ajustar el sistema de acuerdo a sus preferencias.

RETURN Permite al usuario desplazarse un paso hacia atrás en una aplicación interactiva o en otras funciones interactivas.

X STUDIO Selecciona la lista de fotografías/Música/Películas.

AV MODE Conmuta entre modos preestablecidos de video y audio. ► p.48

VOLUMEN SUBIR/BAJAR Ajusta el volumen.

FAV Se desplaza a través de los canales programados favoritos. ► p.46

MARK Usado para marcar o desmarcar una fotografía/música/película.

MUTE Enciende y apaga el sonido. ► p.35

CANAL ARRIBA/ABAJO Cambia el canal.

PAGINA ARRIBA/ABAJO Se mueve de un conjunto de información en pantalla al siguiente.

Botones Numerados

LIST Muestra la lista de canales. ► p.45

Q.VIEW Regresa al último canal visto.

USB, SIMPLINK Botones

- Controla los dispositivos compatibles con la función SIMPLINK.
- Controla menú USB.

FREEZE Congela el fotograma actualmente en pantalla.

- La TV vuelve a la visualización normal automáticamente si no se recibe la señal o no se realiza ninguna operación durante 5 minutos.
- No funciona en modo USB.

Para 42/50PQ10R

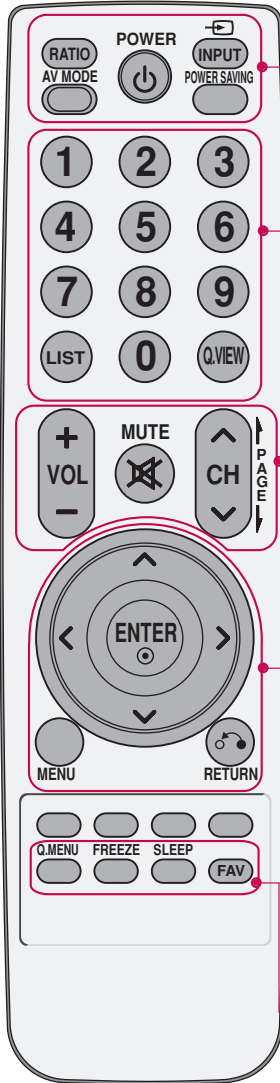

RATIO Cambia la relación de aspecto del video ▶ **p.72**

INPUT Alterna entre las entradas.
También prende el televisor desde el modo de espera. ▶ **p.43**

AV MODE Conmuta entre modos preestablecidos de video y audio. ▶ **p.48**

POWER SAVING Ajusta la función **Ahorro de energía**.▶ **p.78**

POWER Prende el televisor desde el modo de espera o lo apaga poniéndolo en dicho modo.

Botones Numerados

LIST Muestra la lista de canales. ▶ **p.45**

Q.VIEW Regresa al último canal visto.

VOLUMEN SUBIR/BAJAR Ajusta el volumen.

MUTE Enciende y apaga el sonido. ▶ **p.35**

CANAL ARRIBA/ABAJO Cambia el canal.

PAGINA ARRIBA/ABAJO Se mueve de un conjunto de información en pantalla al siguiente.

THUMBSTICK (Botones de flechas) (Arriba/Abajo/Izquierda/Derecha/ENTER) Le permite navegar a través de los menús en la pantalla y ajustar el sistema de acuerdo a sus preferencias.

MENU Muestra el menú principal o cierra todas las visualizaciones en pantalla y regresa al visionado del televisor.

RETURN Permite al usuario desplazarse un paso hacia atrás en una aplicación interactiva o en otras funciones interactivas.

Q.MENU Abre la lista de opciones del menú rápido. ▶ **p.39**

FREEZE Congela el fotograma actualmente en pantalla.

- La TV vuelve a la visualización normal automáticamente si no se recibe la señal o no se realiza ninguna operación durante 5 minutos.
- No funciona en modo USB.

SLEEP Programa el temporizador para dormir. ▶ **p.96**

FAV Se desplaza a través de los canales programados favoritos. ▶ **p.46**

Colocando las Baterías

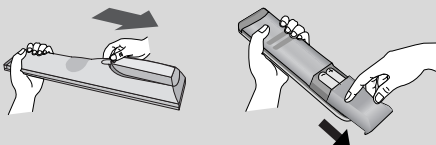

- Abra la tapa del compartimento de las baterías en la parte posterior e instale las baterías con la polaridad correcta.
- Instale dos baterías de 1,5 V tipo AAA. No mezcle las baterías nuevas con las usadas.
- Cierre la tapa.

VER EL TV / CONTROL DE CONFIGURACIÓN

ENCENDIDO DEL TV

Encendido de la TV tras la instalación

- 1** En primer lugar, conecte correctamente el cable de alimentación.
En este momento, el TV cambia al modo en espera.
 - Para encender el modo de espera de la TV presione los botones **INPUT, CH** (▼ o ▲) en el TV o presione **POWER, INPUT, CH** (^ o v) y **números (0~9)** del control remoto.
- 2** Seleccione la fuente de visualización utilizando el botón **INPUT** en el control remoto.
 - Esta TV está programada para recordar qué estado de energía se configuró por última vez, incluso si el cable de alimentación se desconecta.

- ! NOTA**
- ▶ Si usted va a estar ausente en vacaciones, desconecte el TV de la tomacorriente.
 - ▶ Si no completa los ajustes iniciales, estos aparecerán cada vez que prenda el televisor hasta que complete dicho proceso.
 - ▶ Si este televisor se desenchufa o se apaga mediante el botón de $\phi/|$ (prendido), la función **Reloj** quedará reiniciada. (Algunos modelos)

AJUSTE DEL CANAL

- 1 Presione el botón **CH** (^ o v) o de **NÚMERO** para seleccionar un número del canal.
-

AJUSTE DEL VOLUMEN

Ajuste el volumen según su preferencia personal.

- 1 Presione el botón **VOL (+ o -)** para ajustar el volumen.
.....
 - 2 Si ud. quiere apagar el sonido, presione el botón **MUTE**.
.....
 - 3 Ud. puede cancelar esta función presionando el botón **MUTE, VOL (+ o -)** o **AV MODE**
-

VER EL TV / CONTROL DE CONFIGURACIÓN

AJUSTE INICIAL (CONFIGURACIÓN DE MODO)

Esta función guía al usuario para que pueda configurar fácilmente los elementos esenciales para ver el televisor por primera vez cuando lo adquiere. Se visualizará en la pantalla cuando encienda el televisor por primera vez. También puede activarse desde los menús del usuario.

- La selección preestablecida es **“Home Use”**. Recomendamos el establecimiento de la televisión a modo **“Home Use”** para la mejor imagen en su entorno familiar.
- **“Store Demo”** Modo sólo destinado para su utilización en entornos de venta al por menor. Los clientes pueden ajustar el **“menú IMAGEN - Modo imagen”** manualmente mientras que la inspección de la televisión, pero la televisión regresará automáticamente a la preestablecida en almacén después de 5 minutos.
- El modo **“Store Demo”** proporciona un ajuste óptimo para la visualización de la unidad en establecimientos de venta al por menor. El modo **“Store Demo”** inicia la TV para ajustar la calidad de la imagen
- También ud. puede hacer la **Configuración de modo** con el menú **OPCIÓN**.
- Se ajustarán los valores predeterminados de fábrica al escoger **“Home Use”**.

Paso1. Bienvenidos

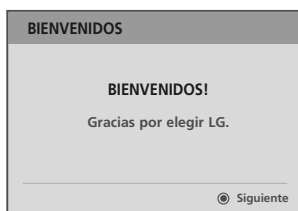

Paso2. Selección de idioma



Selecione **Lenguaje**.



Paso3. Configuración de Modo

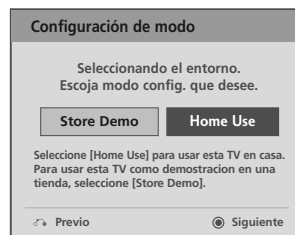

Selecione Modo **Home Use**.



Paso4. Sintonización Automática

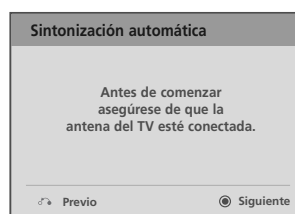





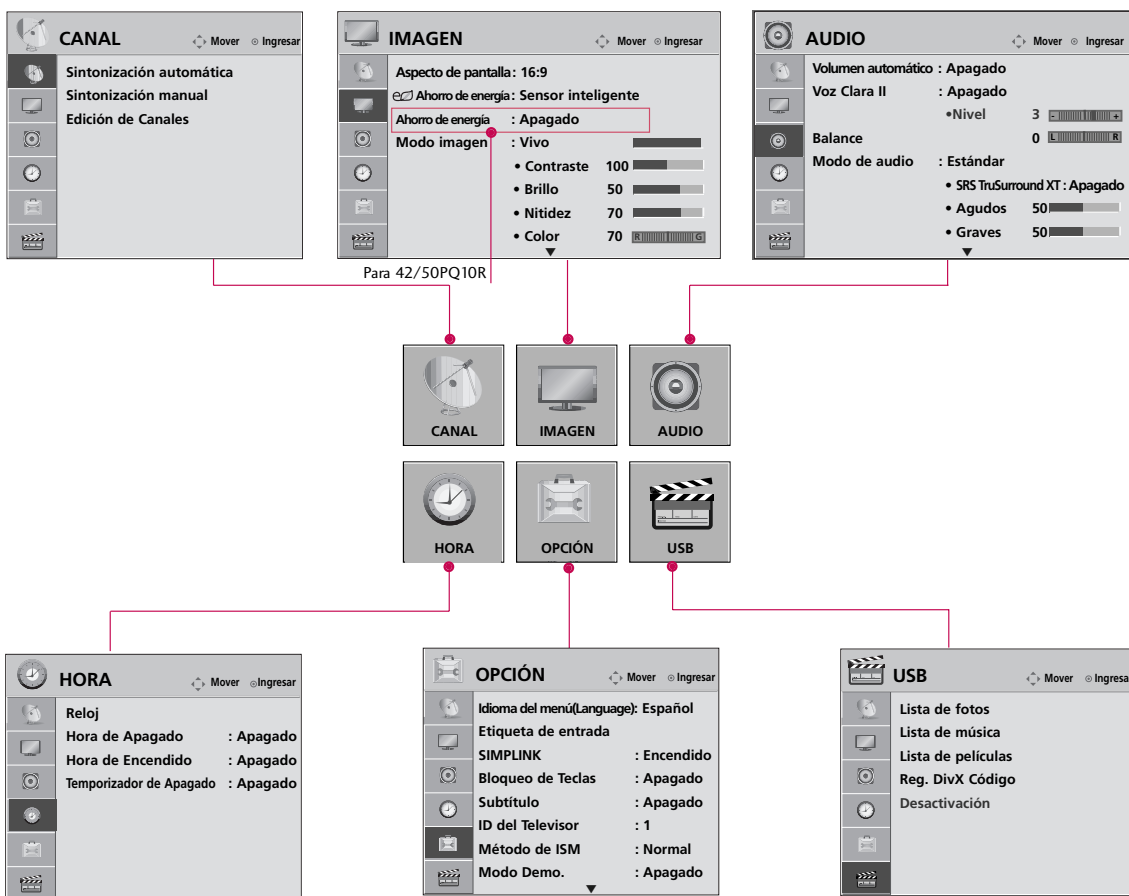

Iniciar la **Sintonización automática**.

SELECCIÓN Y AJUSTE DEL MENÚ PANTALLA Excepto 50/60PS80BR

El OSD (On Screen Display, Despliegue En la Pantalla) de su TV puede ser un poco diferente que este manual.



- 1   Visualizar todos los menús.
- 2   Seleccione un elemento del menú.
- 3  Ingrese al menú emergente.
- 4  Regresar a la pantalla del televisor.





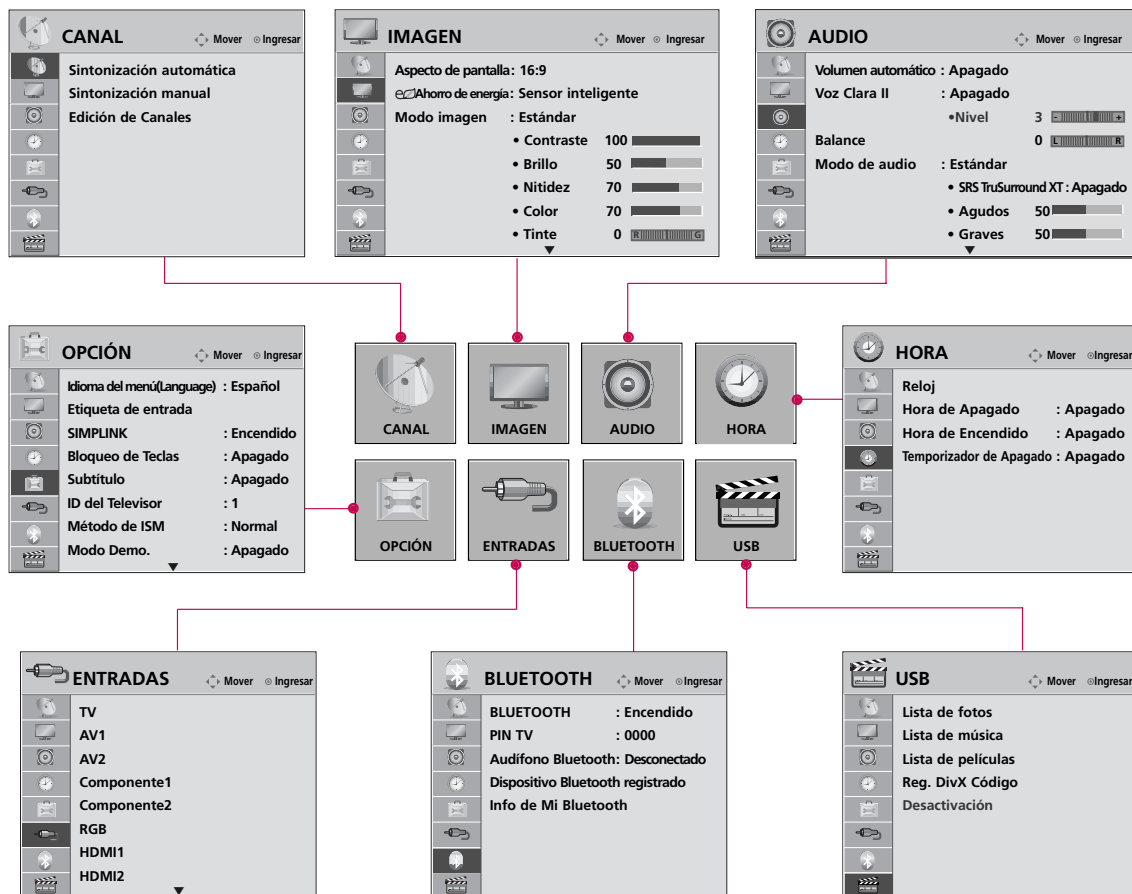

VER EL TV / CONTROL DE CONFIGURACIÓN

Para 50/60PS80BR

El OSD (On Screen Display, Despliegue En la Pantalla) de su TV puede ser un poco diferente que este manual.

VER EL TV / CONTROL DE CONFIGURACIÓN



- 1   Visualizar todos los menús.
- 2   Seleccione un elemento del menú.
- 3  Ingrese al menú emergente.
- 4  Regresar a la pantalla del televisor.

MENÚ RÁPIDO





Los menús de visualización en pantalla de su TV pueden diferir ligeramente de las ilustraciones mostradas en este manual.

El menú rápido (Menú rápido) es un menú destinado a las funciones que el usuario utiliza con más frecuencia.

- **Aspecto de pantalla:** Selecciona el formato de imagen que desee.
- **Modo imagen:** Selecciona modos de imagen pre-determinadas de fábrica en función de las condiciones de observación.
- **Modo de audio:** Selecciona modos de sonido pre-determinados de fábrica para los diferentes tipos de programa.
- **Subtítulo:** Selecciona encendido o apagado.
- **SAP:** Selecciona el sonido MTS.
- **Temporizador de Apagado:** Selecciona el plazo de tiempo antes de que su TV se apague automáticamente.
- **Borr/Agr/Fav:** Selecciona el canal que desee agregar o eliminar, o agregue el canal a la lista de favoritos.
- **USB Expulsar:** Selecciona "Expulsar" para expulsar el dispositivo USB.



Excepto 42/50PQ10R

- 1   Visualizar todos los menús.
- 2  Realice los ajustes adecuados.
- 3  Regresar a la pantalla del televisor.







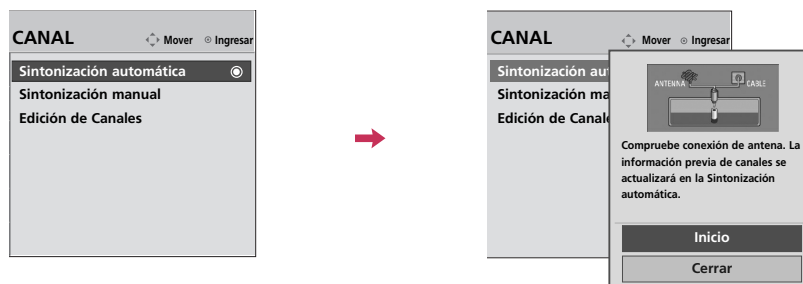

VER EL TV / CONTROL DE CONFIGURACIÓN

BÚSQUEDA DE CANALES

Escaneo automático (Sintonización automática)





Busca automáticamente todos los canales disponibles por las entradas de antena o cable y los guarda en la memoria de la lista de canales.

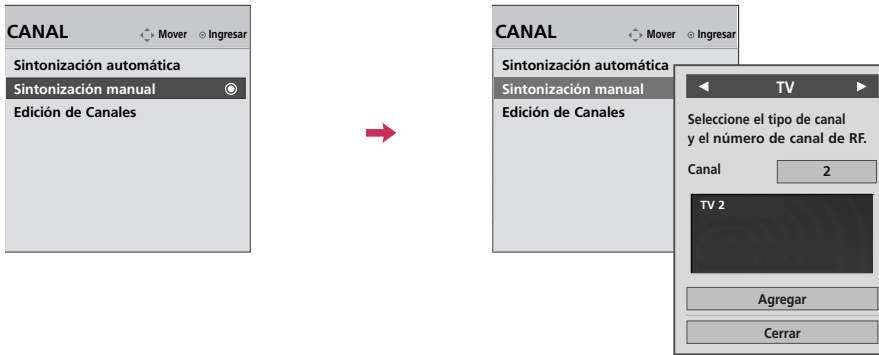

-   Seleccione **CANAL**.
-   Seleccione **Sintonización automática**.
-   Seleccione **Inicio**.
-  Ejecutar la **Sintonización automática**.
-  Regresar al menú anterior.
-  Regresar a la pantalla del televisor.

Agregar/Eliminar los Canales (Sintonización manual)



- 1   Seleccione **CANAL**.
- 2   Seleccione **Sintonización manual**.
- 3   Seleccione **TV** o **CATV**.
- 4   Seleccione el canal que desee agregar o borrar.
- 5   Seleccione **Agregar** o **Borrar**.
- 6  Regresar al menú anterior.
-  Regresar a la pantalla del televisor.







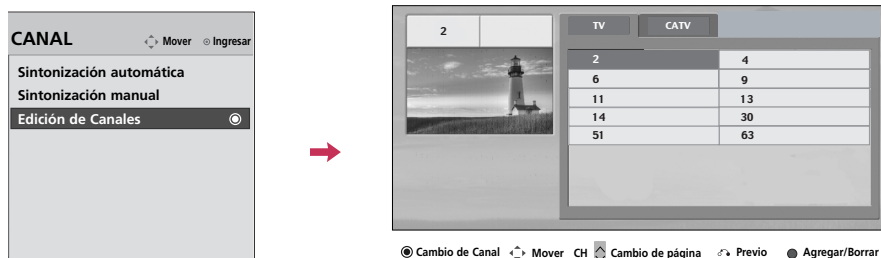

VER EL TV / CONTROL DE CONFIGURACIÓN

Edición de canal

Los canales en la lista de cliente se aparecen en el color negro, y los canales eliminados en la lista de cliente se aparecen en el color azul.

Al omitir un número de canal, no podrá escogerlo mediante el botón CH \wedge o \vee durante la visualización del televisor. Si desea escoger el programa omitido, introduzca directamente su número mediante los botones NUMÉRICOS o escójalos en el menú Edición de canales.



-   Seleccione **CANAL**.
-   Seleccione **Edición de Canales**.
-   Seleccione un canal.
-  Seleccione el canal que desee agregar o borrar.
-  Regresar al menú anterior.
-  Regresar a la pantalla del televisor.

LISTA DE ENTRADAS

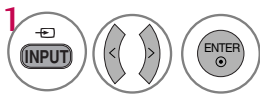
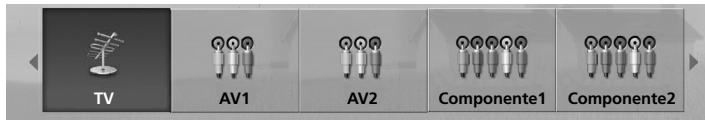

Seleccione la fuente de entrada deseada.

42/50PQ10R

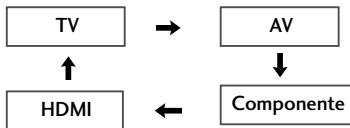

42PQ20R,
42/50PQ30R

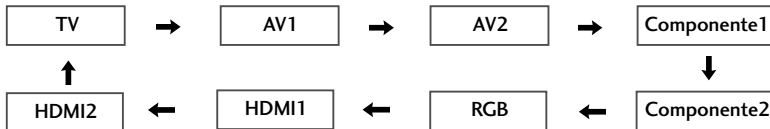

42/50PQ60R,
50/60PS80BR

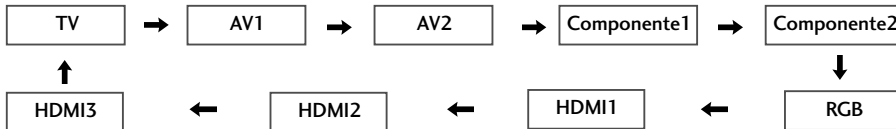





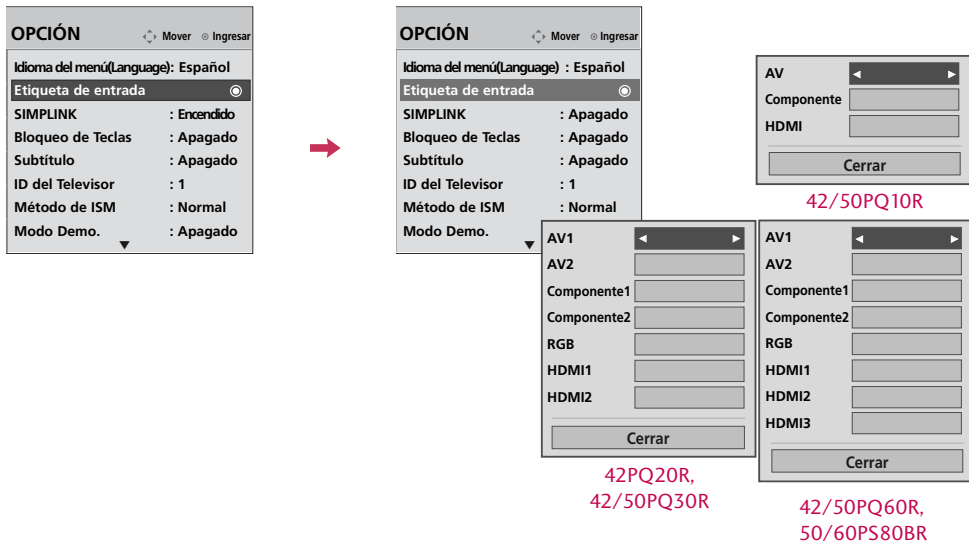

- **TV:** Selecciónela para mirar estaciones de aire y cable.
- **AV:** Selecciónelo para mirar una video casetera u otro equipo externo.
- **Componente:** Selecciónelos para mirar un DVD o un decodificador digital.
- **RGB:** Selecciónelo para ver la PC.
- **HDMI:** Selecciónelo para ver en dispositivos de alta definición.

VER EL TV / CONTROL DE CONFIGURACIÓN

ETIQUETA DE ENTRADA

Puede configurar una etiqueta para cada fuente de entrada cuando no esté en uso.



-   Seleccione **OPCIÓN**.
-   Seleccione **Etiqueta de entrada**.
-   Seleccione la fuente.
-  Seleccione la etiqueta.
-  Regresar al menú anterior.
-  Regresar a la pantalla del televisor.

LISTA DE CANALES

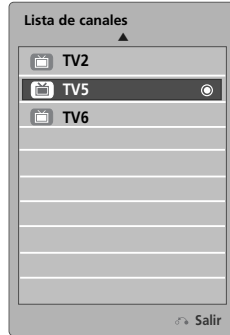

Podrá examinar los programas almacenados en la memoria visualizando la lista de canales.



■ Visualización de la lista de canales

- 1  Visualización de la **Lista de canales**.

■ Selección de un canal de la lista de canales

- 1  Escoja un canal.
- 2  Cambie al número de canal escogido.

■ Paso de páginas de una lista de canales

- 1  Pase las páginas.
- 2  Regresar a la pantalla del televisor.

VER EL TV / CONTROL DE CONFIGURACIÓN

CONFIGURACIÓN DE LOS CANALES FAVORITOS

La lista de Canales favoritos es una función muy cómoda que le permitirá cambiar rápidamente entre sus canales preferidos sin tener que esperar a que el televisor sintonice todos los canales intermedios.

Presione repetidamente el botón **FAV** (Favorito) para seleccionar canales favoritos almacenados.



-  Escoja el canal que prefiera.
-  Seleccione **Bor/Agr/Fav**.
-  Seleccione **Favorito**.
-  Regresar a la pantalla del televisor.

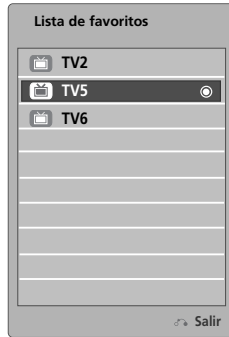

LISTA DE FAVORITOS





■ Visualización de la lista de canales favoritos

- 1  Muestre la lista de canales favoritos.

■ Selección de un canal de la lista de canales favoritos

- 1  Escoja un canal.
- 2  Cambie al número de canal escogido.

■ Paso de páginas de la lista de canales favoritos

- 1  Pase las páginas.
- 2  Regresar a la pantalla del televisor.

VER EL TV / CONTROL DE CONFIGURACIÓN

MODO AV

El Modo AV cambia entre los ajustes de video y audio.

- Apagado** Desactiva el MODO AV.
- Cine** Optimiza video y audio para disfrutar películas.
- Deporte** Optimiza video y audio para disfrutar de eventos deportivos.
- Juego** Optimiza video y audio para jugar a videojuegos.

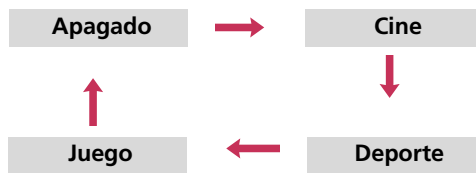

1 Presione repetidamente el botón **AV MODE** para seleccionar el modo que desee.



2 Regresar a la pantalla del televisor.

- Si selecciona “**Cine**” en modo AV, el **Cine** se seleccionará para el “menú IMAGEN - Modo imagen” y para el “menú AUDIO - Modo de audio” respectivamente.
- Si selecciona “**Apagado**” en modo AV, el “**Modo imagen**” y el “**Modo de audio**” volverán a tener el valor seleccionado anteriormente.







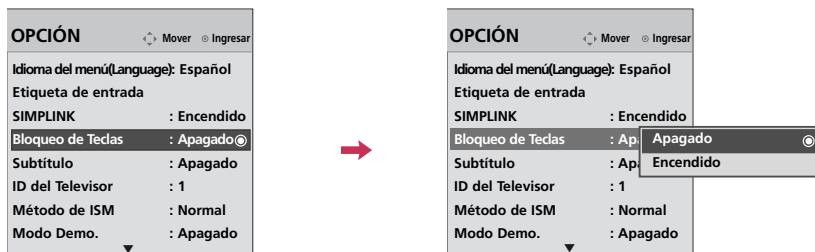

BLOQUEO DE TECLAS



El televisor se puede configurar de modo tal que se pueda usar sólo con el control remoto.

El objetivo de esta función es evitar que sea utilizado por personas no autorizadas, bloqueando los controles del panel frontal.

Este televisor está programado para recordar la última opción definida, incluso si apaga el televisor.



- 1   Seleccione **OPCIÓN**.
- 2   Seleccione **Bloqueo de Teclas**.
- 3   Seleccione **Apagado** o **Encendido**.
- 4  Regresar al menú anterior.
-  Regresar a la pantalla del televisor.

- En **Bloqueado Encendido**, si la unidad está apagada, para encender el TV, presione el botón **INPUT**, **CH ▲ ▼** de la unidad o los botones de **POWER**, **INPUT**, **CH ▲ ▼** o números del control remoto.
- Con **Bloqueo de Teclas Encendido** se aparecerá '  **Bloqueo de Teclas** en la pantalla si cualquier botón del panel frontal ha presionado cuando mira la unidad (Excepto botón de  / I (Encendido)).

VER EL TV / CONTROL DE CONFIGURACIÓN







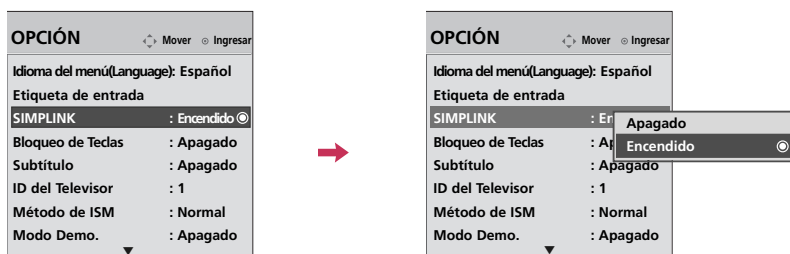



Excepto 42/50PQ10R

La función SIMPLINK le permite controlar y leer dispositivos AV conectados mediante cable HDMI sin ningún otro cable ni ajuste adicional. Este televisor podría funcionar con dispositivos compatibles con HDMI-CEC, pero sólo serán completamente compatibles con dispositivos distinguidos con el logotipo SIMPLINK. SIMPLINK puede activarse y desactivarse desde los menús de usuario.



VER EL TV / CONTROL DE CONFIGURACIÓN

-   Seleccione **OPCIÓN**.
-   Seleccione **SIMPLINK**.
-   Seleccione **Apagado** o **Encendido**.
-  Regresar al menú anterior.
-  Regresar a la pantalla del televisor.

NOTA

- ▶ Conecte la terminal HDMI/DVI IN o HDMI IN del televisor a la terminal posterior (salida HDMI) del dispositivo Simplink con el cable HDMI.
- ▶ Al encender la fuente de Entrada con el botón INPUT en el control remoto, se desactivará el dispositivo SIMPLINK.
- ▶ Al escoger un dispositivo que disponga de la función de cine en casa, la salida de sonido cambiará automáticamente a los altoparlantes del sistema de cine en casa, desactivándose los del televisor.
- ▶ Cuando la unidad esté conectada a un sistema de cine en casa SIMPLINK, ajuste la toma Salida Variable y apague los altoparlantes del televisor para poner en funcionamiento los altoparlantes del sistema de cine en casa. En este momento, el volumen máximo de los altoparlantes del sistema de cine en casa está ajustado al volumen del televisor.



Funciones de SIMPLINK

- **Reproducción directa:** Luego de conectar los dispositivos AV al televisor, puede controlar directamente los dispositivos y medios de reproducción sin ninguna configuración adicional.
 - **Selección dispositivo AV:** Le permite seleccionar uno de los dispositivos conectados al televisor y reproducirlo.
 - **Reproducción del disco:** Controle los dispositivos AV conectados presionando los botones \wedge \vee \lt \gt , ENTER, \blacktriangleright , \blacksquare , II , \ll y \gg .
 - **Apague todos los dispositivos:** Para que esta función aplique, todos los dispositivos conectados al televisor deben de estar detenidos.
 - **Desconecte el audio:** Ofrece una forma fácil de desactivar el audio.
 - **Sync Power on:** Cuando reproduzca el dispositivo AV conectado, el televisor se encenderá automáticamente. (Un dispositivo, el cual se conecta al televisor a través del cable HDMI pero no es compatible con Simplink, no proporciona esta función)
- Nota: Para activar el enlace simple, debe emplear el cable HDMI con el dispositivo *CEC. (*CEC: Consumer Electronics Control).

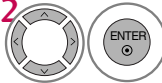
1  Visualizar el menú SIMPLINK.

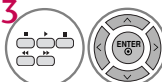
2  Seleccione el dispositivo deseado.

3  Controle los dispositivos AV conectados.

➔

Menú Simplink

- 1 Visualización del televisor:** Cambie al canal del televisor anterior, sin importar el modo actual.
- 2 Reproducción de DISC (Disco):** Seleccione y reproduzca los discos. Cuando existan varios discos disponibles, los títulos de los discos aparecerán en la parte inferior de la pantalla.
- 3 Reproducción de VCR:** Reproduzca y controle el VCR conectado.
- 4 Reproducción de grabaciones HDD:** Reproduzca y controle las grabaciones almacenadas en HDD.
- 5 Salida de audio a bocina HT/ Salida de audio a televisor:** Seleccione parlante HT o parlante TV para salida de audio.



- ▶ Cuando no hay un dispositivo conectado (aparece en gris)
- ▶ Dispositivo seleccionado
- ▶ Cuando hay un dispositivo conectado (aparece en color brillante)

BLUETOOTH Para 50/60PS80BR

- La imagen puede ser diferente a la de su televisor.

¿Qué es el sistema Bluetooth?

El Bluetooth es una tecnología de red de corta distancia que usa frecuencias de 2,4 GHz para poner en contacto diversos tipos de dispositivos de datos como computadoras, celulares y PDAs, así como otros aparatos digitales, mediante conexión inalámbrica, sin necesidad de conectar cable alguno, para hacer posible el intercambio de datos.

Con la función de comunicación Bluetooth, podrá conectar auriculares inalámbricos compatibles con Bluetooth, recibir imágenes (sólo en formato JPG) o escuchar música desde un celular compatible con Bluetooth, usando este televisor.

- Especificaciones de Comunicación: Bluetooth Specification version 2,0 + EDR(Enhanced Data Rate)
- Salida: Bluetooth potencia Clase 2
- Alcance Máximo de Comunicación: 10 m (30 pies) aprox. de línea de visión directa
- Banda de Frecuencia: banda 2,4 GHz (2,4 GHz - 2,4835 GHz)
- Módulo Bluetooth: RBFS-C921A
- Perfiles Bluetooth Compatibles: A2DP (Advanced Audio Distribution Profile: Perfil de distribución de audio avanzado)
OPP (Object Push Profile: Perfil de envío de objetos)
GAVDP (Generic Audio/Video Distribution Profile: Perfil de distribución de audio/video genérico)
HSP (Headset Profile: Perfil de auriculares)

CE0700

FCC ID: BEJRBFS-C921A

Precauciones de uso del Bluetooth

- ▶ Úselo dentro de un alcance de 10 m (-45°- 45°).
Si usa el dispositivo fuera del alcance o con obstáculos dentro de este, pueden producirse errores de comunicación.
- ▶ Pueden producirse errores de comunicación provocados por las condiciones que rodean al dispositivo.
- ▶ Aparatos que usan la frecuencia de 2,4 GHz (redes inalámbricas, hornos microondas, etc.) pueden provocar errores de comunicación al usar el mismo ancho de banda de frecuencias.
- ▶ El tiempo de búsqueda del aparato difiere dependiendo del número de dispositivos Bluetooth existentes y de las condiciones de funcionamiento.
- ▶ Las posibilidades de búsqueda aumentan con un número de dispositivos menor.
- ▶ Las ondas electromagnéticas pueden interferir en dispositivos inalámbricos.
- ▶ Dado que los dispositivos inalámbricos están expuestos a interferencias de ondas electromagnéticas, no deben prestar servicios relacionados directamente con la vida humana.
- ▶ Podrá conectar únicamente unos auriculares al mismo tiempo.
- ▶ Usted no puede recibir las fotos (sólo JPG) o escuchar música de otros dispositivos Bluetooth al mismo tiempo usando el auricular Bluetooth.
- ▶ Para obtener más detalles, examine el manual de usuario del dispositivo Bluetooth.
- ▶ No está admitida la comunicación USB (Lista de fotografías, Lista de música, Lista de películas) y Bluetooth simultáneamente.
- ▶ El funcionamiento está sujeto a las siguientes dos condiciones: (1) Este dispositivo no causa interferencia (nociva) y (2) este dispositivo debe aceptar cualquier interferencia recibida, incluyendo interferencias que puedan causar un funcionamiento no deseado (del dispositivo).

QDID(Qualified Design Identity: Diseño de Identidad cualificada): B015112

AJUSTE DEL BLUETOOTH

La función Bluetooth de este televisor le permitirá escuchar audio de forma inalámbrica mediante unos auriculares Bluetooth. También podrá conectarse con celulares equipados con Bluetooth.





1   Seleccione **BLUETOOTH**.

2   Seleccione **BLUETOOTH**.

3   Seleccione **Encendido** o **Apagado**.

4  Iniciar Bluetooth. 

5  Regresar al menú anterior.

 Regresar a la pantalla del televisor.

! NOTA

- ▶ Con Bluetooth para establecer 'Encendido' si cualquier dispositivo registrado esta encendido, el televisor cambia automáticamente al modo Bluetooth a pesar de que usted está viendo en otro modo de entrada. En este caso, cambie el Bluetooth a 'Apagado'.

BLUETOOTH

AJUSTAR PIN TV

Para conectarse o aceptar una conexión procedente de un dispositivo externo Bluetooth.

Para obtener más detalles acerca del establecimiento del PIN en el dispositivo externo Bluetooth, consulte el manual de usuario del dispositivo aplicable.

El PIN de la televisión debe tener más de 1 dígito.



BLUETOOTH

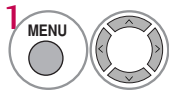

1 Seleccione **BLUETOOTH**.

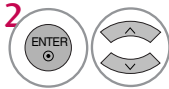

2 Seleccione **PIN TV**.

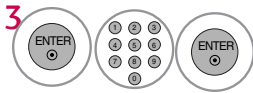

3 Escoja el número de PIN que desee.
El número PIN admite un máximo de 10 dígitos.



4 Regresar al menú anterior.



Regresar a la pantalla del televisor.

■ Pulse el botón < para borrar cifras una a una.

AURICULARES BLUETOOTH

Al escoger auriculares Bluetooth, podrá disfrutar del sonido del televisor a través de dicho dispositivo, mediante comunicación inalámbrica.

Antes de usar por primera vez un nuevo dispositivo Bluetooth, deberá emparejarlo. Para obtener más detalles, consulte el manual de usuario del dispositivo aplicable.

Pueden usarse un máximo de 12 listas.

Cuando la unidad está en búsqueda de los auriculares Bluetooth, otros botones no funciona, con excepción de los botones "Enter".







Conexión unos nuevos auriculares Bluetooth





Sólo podrá buscar los nuevos auriculares Bluetooth mientras no haya ningún auricular conectado.

Al ejecutar la búsqueda, se mostrará la lista con todos los auriculares Bluetooth que respondan.

Tras encontrar un nuevo dispositivo Bluetooth, se confirma el número PIN de conexión de dicho dispositivo.

Para obtener más detalles, consulte el manual de usuario del dispositivo aplicable.

- 1   Seleccione **BLUETOOTH**.
- 2   Seleccione **Audífono Bluetooth**.
- 3   Busque los auriculares Bluetooth.
 - Si desea detener la operación, pulse el botón **ENTER**.

- 4   Introduzca el número de PIN.
 - 5   Introduzca el número de PIN.
- Definir PIN audífono

 ◀ Borrar ◉ Ingresar
- ↓
- Conecte los auriculares Bluetooth.
- 1 Audífono conectado.
 Se desactivará parlante de TV.

Conexión de unos auriculares Bluetooth ya registrados

Los auriculares Bluetooth aparecerán listados según su fecha de uso, con el dispositivo en uso al principio de dicha lista.

Al conectar el dispositivo Bluetooth ya registrado, podrá escogerlo y activarlo directamente sin necesidad de confirmar el PIN.

- 1   Seleccione **BLUETOOTH**.
- 2   Seleccione **Audífono Bluetooth**.
- 3   Escoja los auriculares Bluetooth en la lista.

- 4   Seleccione **Sí**.
 - 5  Conecte los audífono Bluetooth.
- ? ¿Desea conectar el audífono?

- ▶ Después de conectar / usando el auricular Bluetooth, el auricular se ajuste la condición **Desconectado** automáticamente al apagar la TV y después encenderla.
- ▶ Una vez conectados los auriculares Bluetooth, el altoparlante del televisor pasará a **Modo** silencioso y el sonido sólo se emitirá a través de los auriculares.

BLUETOOTH

Desconexión de los auriculares Bluetooth

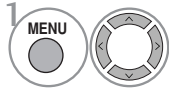

Seleccione **BLUETOOTH**.

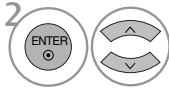

Seleccione **Audífono Bluetooth**.

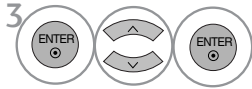

Desconecte los auriculares Bluetooth.

Al solicitar conexión al televisor desde los auriculares Bluetooth

Incluso si no está registrado en la lista de dispositivos, en función de un auricular, funciona si está conectado como se muestra a continuación cuando auricular apagado o encendido.

Cuando el menú Bluetooth está en “Encendido” y se produce una solicitud de conexión desde los auriculares, aparecerá este mensaje.

No todos los auriculares admiten esta función. (Examine el manual de usuario de los auriculares Bluetooth específicos.)

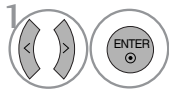
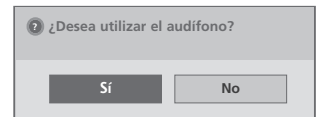

Seleccione **Sí** o **No**.

! NOTA

- ▶ LG recomienda los siguientes modelos de auriculares.
 - Sólo Stereo : Sony Ericsson: HBH-DS980, Motorola: S9, Motorola: S605, Jabra: BT620S
- ▶ Podría producirse un retraso en el audio dependiendo del tamaño de la memoria de almacenamiento temporal de los auriculares.
- ▶ Auriculares estéreo / mono oficialmente certificado para ser compatible con Bluetooth puede ser buscado y conectado.
- ▶ Auriculares estéreo / mono que soportan funcionalidad A2DP o HSP puede ser conectado.
- ▶ Si el entorno próximo del televisor es el siguiente, el dispositivo no podrá encontrarse o conectarse adecuadamente.
 - Si existen fuertes interferencias electromagnéticas.
 - Si existen muchos dispositivos Bluetooth en la zona.
 - Si los auriculares estéreo están apagados, no están en su sitio o presentan un error.
 - Debido a que productos como hornos microondas, redes inalámbricas, lámparas de plasma, estufas de gas, etc., usan el mismo rango de frecuencias, pueden provocar errores de comunicación.
- ▶ No es posible conectar más de un dispositivo Bluetooth simultáneamente.
- ▶ Las conexiones perdidas provocadas por la desconexión del televisor, etc., no se recuperarán automáticamente. Intente conectar de nuevo el dispositivo pertinente.
- ▶ Algunas funciones pueden ejecutarse más lentamente cuando los auriculares están en funcionamiento.
- ▶ Aunque escoja la función Home Theater (cine en casa) de Simplink tras usar los auriculares durante el funcionamiento Simplink, la unidad no cambiará automáticamente a los altoparlantes del sistema de cine en casa.
- ▶ Si se producen fallas constantes de conexión de los auriculares, empareje el dispositivo de nuevo.
- ▶ La calidad de audio de auriculares mono, no será tan buena como la de auriculares estéreo.
- ▶ Mono auriculares pueden sufrir por el ruido como la distancia del aumento de televisión, debido a que utiliza otro método de transmisión en comparación con los auriculares estéreos.
- ▶ Cuando un auricular Bluetooth está en uso, el Volumen + / - MUTE no funcionan, y el menú Audio vuelve al valor por defecto y se desactiva.

GESTIÓN DE DISPOSITIVOS BLUETOOTH REGISTRADOS

Si no hay dispositivos registrados, el menú Dispositivos Bluetooth registrados quedará desactivado y no podrá usarse.

Un dispositivo adicional después de registrar de 12 dispositivos borra la lista existente de almacenados.

Los nombres de dispositivo Bluetooth pueden contener hasta 14 caracteres de longitud; si se usan más, el nombre quedará truncado.

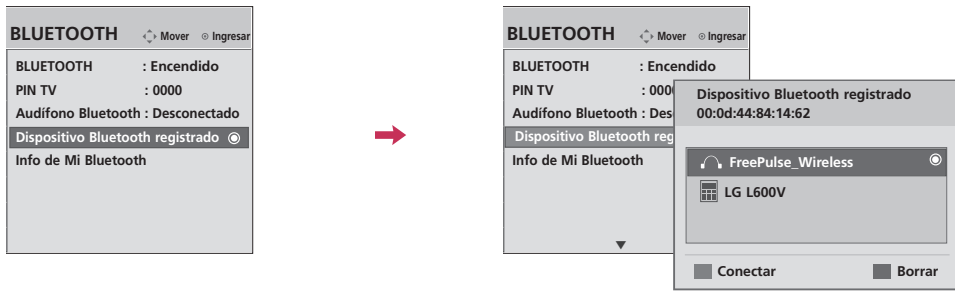

1 Seleccione **BLUETOOTH**.

2 Seleccione **Dispositivo Bluetooth registrado**.

3 Marque el dispositivo Bluetooth registrado.

Conexión de dispositivos Bluetooth registrados

1 Escoja los auriculares estéreo Bluetooth registrados que desee.

2 Conecte el dispositivo Bluetooth.

3 Seleccione **Sí**.

Eliminación de dispositivos Bluetooth registrados

■ Desconexión de dispositivos Bluetooth registrados

1 Escoja el dispositivo Bluetooth conectado.

2 Desconecte el dispositivo Bluetooth.

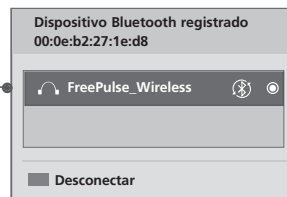

■ Eliminación de dispositivos Bluetooth registrados

3 Seleccione **Sí**.

BLUETOOTH

INFORMACIÓN MI BLUETOOTH

Esta función proporciona al usuario la información relativa a Mi Bluetooth.
“Editar” estará disponible cuando la TV no este conectada a ningún dispositivo.

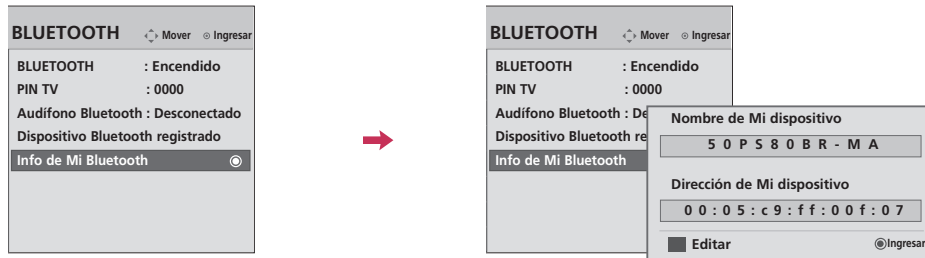

- 1   Seleccione **BLUETOOTH**.
- 2   Seleccione **Info de Mi Bluetooth**.
- 3    Edite la información.
- 4  Guarde.
- 5  Regresar al menú anterior.
-  Regresar a la pantalla del televisor.

VIENDO LAS FOTOS CON EL DISPOSITIVO BLUETOOTH

Puede ver las fotos (*. JPG) que se recibieron de un dispositivo Bluetooth externo al televisor.

Para ver la información detallada acerca de la conexión Bluetooth del dispositivo externo, consulte el manual de usuario del dispositivo aplicable.

El OSD (On Screen Display: Despliegue En la Pantalla) de su TV puede ser un poco diferente que este manual..

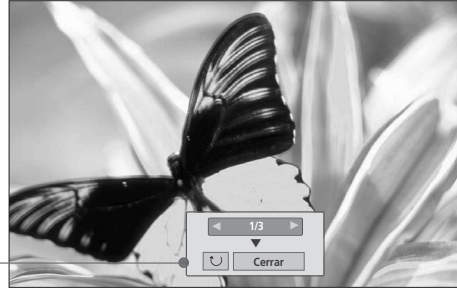

- ▶ **(Girar)**: Girar fotos.
 - Cada vez que pulse el botón ENTER **(Girar)**, Gira la foto 90° en el sentido de las agujas del reloj.
- ▶ **Cerrar** : Cierra el menú emergente..
 - Al pulsar el botón ENTER, aparecerá de nuevo.

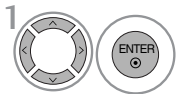

1 Seleccione the each menu.

- Use el botón < > para seleccionar la foto anterior o siguiente.
- Use el botón ^ v < > para seleccionar y controlar el menú en la pantalla

! NOTA

- ▶ Al enviar fotos a través de Bluetooth, la capacidad de la memoria admite hasta 4MB y 64 fotos.
- ▶ Usted no puede recibir las fotos (sólo JPG), mientras que este usando el auricular Bluetooth o escucha la música de dispositivo Bluetooth.
- ▶ Al recibir las fotos, pulse el botón RETURN para detener el proceso. En este momento, todas las fotos recibidas serán borradas.
- ▶ Algunos dispositivos Bluetooth no pueden soportar el envío de las fotos.

ESCUCHAR MUSICA CON EL DISPOSITIVO BLUETOOTH

Usted puede escuchar música (A2DP) que se recibió de un dispositivo Bluetooth externo a la TV.

Para ver la información detallada acerca de la conexión Bluetooth del dispositivo externo, consulte el manual de usuario del dispositivo aplicable.



1 Ajusta el volumen.

- Si usted desea cambiar el sonido, presione el botón de MUTE.



2 Regresar a la pantalla del televisor.

! NOTA

- ▶ Usted no puede escuchar la música mientras utiliza el auricular Bluetooth o recibir las fotos.
- ▶ Algunos dispositivos Bluetooth no pueden soportar escuchar la música a través de sistema de altavoces de TV.
- ▶ Al escuchar música mediante Bluetooth, la salida Variable/Monitor ajustada como salida de audio del televisor no funcionará.

USB Excepto 42/50PQ10R

- La imagen puede ser diferente a la de su televisor.

MODOS DE ENTRADA

Esta pantalla aparecerá automáticamente cuando conecte un dispositivo USB.

En el dispositivo USB, no puede agregar una nueva carpeta ni borrar la carpeta existente.

- 1 Conecte el dispositivo USB a las tomas **USB IN** en el lateral de la TV.

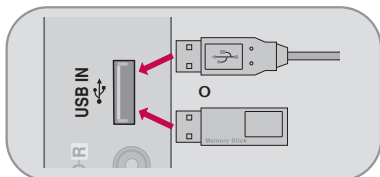

- Este televisor es compatible con los formatos JPG, MP3 y SD DivX.

Cuando desconecte el dispositivo USB

Seleccione el menú **USB Expulsar** antes de desconectar el dispositivo USB.

- 1 Seleccione **USB Expulsar**.
- 2 Seleccione **Expulsar**.

- 2 Seleccione **FOTOS, MÚSICA o PELÍCULAS**.



- 3 Seleccione **ENTER**.

NOTA

- Con el fin de evitar la pérdida de la memoria USB, use el sujetador (Se vende por separado) para fijar la memoria USB al sujetador de conexión USB de la TV.

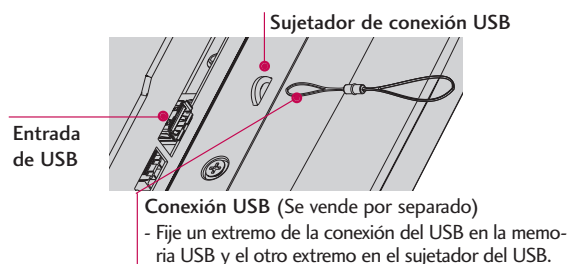

Conexión del dispositivo USB

- Sólo se puede reconocer un dispositivo de almacenamiento USB.
- Si el dispositivo de almacenamiento USB se conecta a través del hub USB, el dispositivo no es reconocible.
- Es posible que no se reconozca un dispositivo de almacenamiento USB mediante el programa de reconocimiento automático.
- Es posible que no se reconozca un dispositivo de almacenamiento USB que utiliza su propio controlador.
- En el caso de un lector de tarjetas, se pueden reconocer hasta cuatro tarjetas de memoria.
- La velocidad de reconocimiento de un dispositivo de almacenamiento USB dependerá de cada dispositivo.
- No apague el televisor ni desconecte el dispositivo USB cuando el dispositivo de almacenamiento USB conectado esté funcionando. Al separar o desenchufar repentinamente dicho dispositivo, se pueden dañar los archivos almacenados o el dispositivo de almacenamiento USB.
- No conecte el dispositivo de almacenamiento USB que se manipuló artificialmente en la computadora. El dispositivo podría provocar que el producto funcione incorrectamente o que no logre la reproducción. Recuerde utilizar siempre sólo dispositivos de almacenamiento USB que poseen archivos de música o archivos de imágenes normales.
- Conecte la alimentación a un dispositivo de almacenamiento USB que requiera una fuente de energía externa. De no ser así, el dispositivo podría no ser reconocido.
- Conecte un dispositivo de almacenamiento USB con un cable certificado. Si se conecta con un cable no certificado o con un cable excesivamente largo, el dispositivo podría no ser reconocido.
- Algunos dispositivos de almacenamiento USB podrían no ser compatibles o no funcionar adecuadamente.
- Realice copias de seguridad de sus archivos importantes, ya que los datos almacenados en el dispositivo USB podrían resultar dañados. La gestión de datos es responsabilidad del cliente, y en consecuencia, el fabricante no cubre en garantía los daños en los datos guardados en el producto.
- Pueden reconocerse un máximo de 999 archivos y carpetas.
- Use sólo un dispositivo de almacenamiento USB formateado como sistema de archivo FAT16, FAT32, NTFS, incluido con el sistema operativo Windows. En el caso de un dispositivo de almacenamiento formateado como programa utilitario diferente no compatible con Windows, éste podría no ser reconocido.
- Los datos en un dispositivo de almacenamiento USB no serán eliminados en un sistema de archivos NTFS.
- Los datos en un dispositivo de almacenamiento USB no podrán alinearse.
- El televisor mostrará hasta 128 caracteres de los nombres de archivo.
- Si el USB está conectado en modo de espera, un disco duro específico se cargará automáticamente al prender el televisor.
- La capacidad recomendada para un disco duro externo USB es de 1 TB o menos y para una memoria USB es de 32 GB o menos.
- TV necesita más tiempo para detectar si el tamaño de almacenamiento es más grande. Si la memoria USB está conectado en modo de espera, el poder sobre el tiempo sería más larga que sin memoria.
- Cualquier dispositivo con más capacidad de la recomendada puede que no trabaje apropiadamente.
- Si un disco duro externo USB con "Ahorro de energía" no funciona, apague el disco duro y encienda de nuevo para que funcione correctamente.

LISTA DE FOTOS

Puede visualizar archivos .JPG de dispositivos de almacenaje USB.
La visualización en la pantalla de su modelo puede variar levemente.

Archivo de foto compatible: *.JPG
Base: 64 x 64 ~ 15360 x 8640 (salida de datos progresiva)

- Sólo puede ejecutar archivos JPG.
- Sólo se admite la exploración en base de JPG. (Sólo SOF0, SOF1)
- Los archivos no compatibles se muestran en forma de imágenes.

Componentes de la pantalla

1 MENU Seleccione **USB**.

2 ENTER Seleccione **Lista de fotos**.

1 Se desplaza a la carpeta del nivel superior.
2 Página actual/Total de páginas.
3 Número total de fotos en miniatura marcadas.
4 Botones correspondientes en el control remoto.

LISTA DE FOTOS Página 1/1 No marcado

Drive 1	Carpeta arriba	0000.JPG	11/03/2008
0001.JPG	0001.JPG	0002.JPG	11/03/2008
	0003.JPG	0004.JPG	11/03/2008
640x480, 252KB	0005.JPG	0006.JPG	11/03/2008
Carpeta arriba			

Mover Opción CH Cambio de página MARK Marcar Salir

Selección de fotos y menú emergente



- Cuando selecciona un archivo (no una carpeta), se visualiza el menú emergente.
- ▶ **Ver:** Muestra el elemento seleccionado.
 - ▶ **Marcar todo:** Marca todas las fotos de la pantalla.
 - ▶ **Desmarcar todo:** Cancele la selección de las fotos marcadas.
 - ▶ **Borrar:** Borra la foto seleccionada.
 - ▶ **Cerrar:** Cierra el menú emergente.

- 1 Seleccione la carpeta o el disco de destino.
- 2 Seleccione las fotos deseadas.
- 3 Visualice el menú emergente.
- 4 Seleccione el menú emergente deseado.
- 5 Regresar al menú anterior.





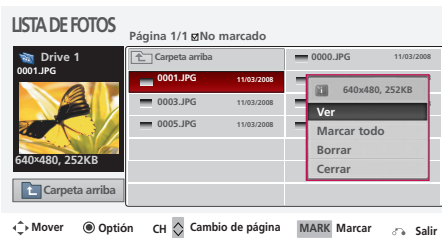

- Utilice el botón **CH** para navegar en la página de fotos.
- Use el botón **MARK** para marcar o desmarcar una foto. Cuando se marca una o más fotos, se pueden ver las fotos en forma individual o una presentación de las fotos marcadas. Si no se marca ninguna foto, se pueden ver todas las fotos en forma individual o todas las fotos en la carpeta, como presentación.

Menú de pantalla completa

Puede cambiar la vista de la lista de fotos para que ocupe toda la pantalla. Se encuentran disponibles más funciones en el modo de pantalla completa.



La relación de aspecto de una foto puede cambiar el tamaño de la foto exhibida en pantalla completa.

- 1  Seleccione la carpeta o el disco de destino.
- 2   Seleccione las fotos deseadas.
- 3  Visualice el menú emergente.
- 4  Seleccione **Ver**.
- 5  La foto seleccionada se visualiza en el modo de pantalla completa.

■ Use el botón **CH**  para navegar en la página de fotos en miniatura.

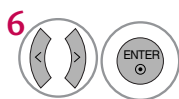

Seleccione **Presentación**, **BGM**, **(Girar)**, **Borrar**, **Opción** o **Ocultar**.

- Use el botón < > para seleccionar la foto anterior o siguiente.
- Use el botón ^ v < > para seleccionar y controlar el menú en la pantalla completa.

- ▶ **Presentación:** Las fotos seleccionadas se visualizan durante la presentación de diapositivas. Si no se selecciona ninguna foto, todas las fotos en la carpeta actual se visualizan durante la presentación de diapositivas.
 - Defina el intervalo de tiempo de la presentación en **Opción**.
- ▶ **BGM:** Escuche música mientras ve las fotos en tamaño completo.
 - Defina el dispositivo BGM y álbum en **Opción**.
- ▶ **(Girar):** Girar fotos.
 - Gira la foto 90°, 180°, 270°, 360° en el sentido de las agujas del reloj.
- ▶ **Borrar:** Borre las fotos.
- ▶ **Opción:** Defina los valores para **Velocidad de presentación** y **Carpeta de música**.
 - Use el botón ^ v < > y el botón **ENTER** para definir los valores. Luego vaya a **Ingresar** y presione **ENTER** para guardar la configuración.
 - Puede cambiar BGM Device (Dispositivo BGM)/**Carpeta de música** mientras BGM se está reproduciendo.
- ▶ **Ocultar:** Oculte el menú en la pantalla de tamaño completo.
 - Para ver nuevamente el menú en pantalla completa, presione el botón **ENTER**.

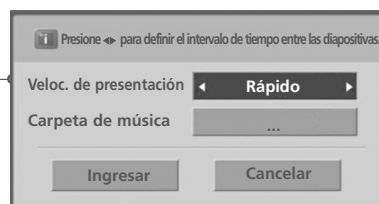

! NOTA

- ▶ Este televisor no podrá decodificar las imágenes JPG que se guardaron utilizando la opción progresiva.

LISTA DE MÚSICA

Puede utilizar el menú de listado de música para reproducir archivos MP3 de un dispositivo USB de almacenaje. Este televisor no puede reproducir archivos protegidos contra copia. La visualización en la pantalla de su modelo puede variar levemente.

Archivos de música compatibles: *.MP3
Frecuencia de tasa binaria 32 kbps - 320 kbps

- Frecuencia de muestreo
MPEG1 capa 3: 32 kHz - 48 kHz

USB

Componentes de la pantalla

1 Seleccione **USB**.

2 Seleccione **Lista De Música**.

1 Se desplaza a la carpeta del nivel superior.

2 Página actual/Total de páginas.

3 Número total de música en miniatura marcadas.

4 Botones correspondientes en el control remoto.

Titulo	Duración
Carpeta arriba	
Arirang	04:12
Good Bye	05:30

Control remoto: Mover, Opción, CH, Cambio de página, MARK Marcar, Salir

Selección de música y menú emergente

Aparecen hasta 6 títulos de música por página.

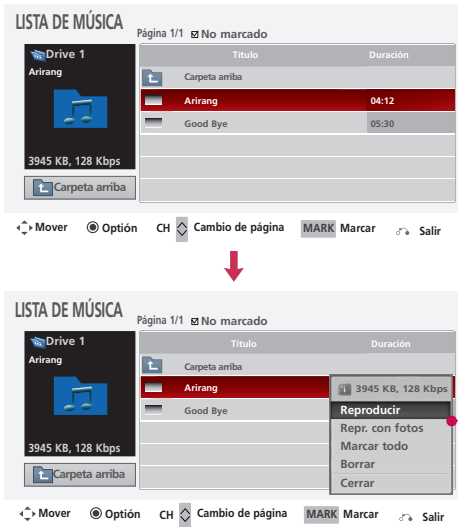

- ▶ **Reproducir** (Durante el modo parada): Reproduzca la música seleccionada. Durante la reproducción, puede seleccionar un archivo diferente para reproducir y el archivo comenzará en forma automática. Una vez que finalice la reproducción de música, comenzará a reproducirse la siguiente seleccionada. Cuando ya no haya música seleccionada para reproducción, se reproducirá la siguiente en la carpeta actual.
- ▶ **Reproducir Marcado:** Reproduzca la música seleccionada. Cuando una canción termina de reproducirse, la siguiente canción seleccionada se reproducirá automáticamente.
- ▶ **Detener reprod.**(Durante la lectura): Comience a reproducir la música seleccionada y luego muévase a la lista de fotos.
- ▶ **Repr.con fotos:** Comience reproduciendo la música seleccionada y luego muévase a la lista de fotos.
- ▶ **Marcar todo:** Marque toda la música del folder.
- ▶ **Desmarcar todo:** Cancele la selección de todas las canciones.
- ▶ **Borrar:** Borrar la música seleccionada.
- ▶ **Cerrar :** Cierre el pop-up menú.

- 1 Seleccione la carpeta o el disco de destino.
- 2 Seleccione todas las canciones.
- 3 Visualice el menú emergente.
- 4 Seleccione el menú emergente deseado.
- 5 Regresar al menú anterior.

- Use el botón **CH** ^ v para navegar en la página de títulos de música.
- Use el botón **MARK** para marcar o desmarcar una música. Si no se marca ninguna música, toda la música en la carpeta se reproducirá en secuencia. Cuando uno o más archivos de música estén marcados, la música marcada se reproducirá en secuencia. Si desea escuchar sólo una música repetidamente, simplemente marque esa música y reproduzca.

- El cuadro de información de reproducción (como se muestra a continuación) se moverá automáticamente por toda la pantalla cuando no haya una acción por parte del usuario que evite que la imagen fija de la pantalla permanezca por un período de tiempo prolongado.

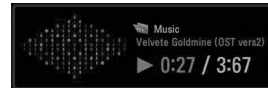

NOTA

- ▶ Cuando se reproduce una canción, se visualiza frente al tiempo de reproducción.
- ▶ Un archivo de música dañado o alterado muestra 00:00 como el tiempo de reproducción.
- ▶ Una pista de música descargada de un servicio de pago con protección de copyright no se lee, pero muestra información errónea en lugar del tiempo de lectura.
- ▶ Presione el botón **ENTER**, o **RETURN** para desactivar el protector de pantalla.
- ▶ Este televisor no puede reproducir archivos de música de menos de 32 kbytes.

LISTA DE PELÍCULAS

La lista de videos se activará una vez detectado el USB. Se utiliza al reproducir archivos de películas en la TV.

Muestra las películas en la carpeta USB y admite la reproducción.

Permite la reproducción de todas las películas de la carpeta y los archivos deseados por el usuario.

No está permitido editar, eliminar ni añadir.

Se trata de una lista de videos que muestra información de la carpeta y del archivo Divx.

Archivos de PELÍCULA admitidos (*.avi/*.Divx)

Formato de video : MPEG1 , MPEG2, MPEG4 (No admiten Microsoft MPEG4 V2, V3), DivX 3.xx , DivX4.xx, DivX 5.xx , DivX 6.xx (Playback), DivX VOD (DRM) , XviD

Formato de audio : Mpeg, Mp3, PCM, Dolby D

Frecuencia de muestreo : entre 32 kHz - 48 kHz(MP3)

Velocidad en bits : entre 32 kbps - 320 kbps(MP3)

Formato de subtítulos : *.smi/ *.srt/ *.sub(MicroDVD, SubViewer 2.0)/ *.ass/ *.ssa/*.txt(DVD Subtitle System)

Nombre de extensión	Codec de vídeo	Codec de audio	Resolución
mpg, mpeg, mpe, vob, dat	MPEG1, MPEG2	AC3, MPEG, MP3, PCM	720x576@ 25progresivo
Avi, divx, m4v	MPEG4-SP, MPEG4-ASP, DivX 3.xx, DivX 4.xx, DivX 5.xx, DivX 6.xx(Playback), Xvid	AC3, MPEG, MP3, PCM	720x480@ 30progresivo

USB

Conexión de la Lista de Películas

- ▶ Algunos subtítulos creados por usuario podrían no funcionar correctamente.
- ▶ Algunos caracteres especiales no son compatibles con el sistema de subtítulos.
- ▶ Las etiquetas HTMS no son compatibles con el sistema de subtítulos.
- ▶ Los subtítulos de idiomas distintos a los admitidos por la unidad, son incompatibles.
- ▶ La información relativa al tiempo en un archivo de subtítulos externo, debe organizarse en orden ascendente para su lectura.
- ▶ El archivo de vídeo y el archivo de subtítulos deben estar situados en la misma carpeta.
- ▶ El nombre del archivo de vídeo y el archivo de subtítulos debe ser el mismo para ver los subtítulos normalmente.
- ▶ El DivX podría no poder leerse dependiendo del tipo que sea o de los métodos de grabación.
- ▶ El codificador de archivos de video de GMC (Global Motion Compensation) no es compatible.
- ▶ Si la estructura de video y audio del archivo grabado no está interpolada, se emitirá o video o audio.
- ▶ La velocidad binaria para que un archivo de película pueda ser leído es de 4 Mb/s
- ▶ Sólo es posible alcanzar el FPS (fotogramas por segundo) máximo en el nivel SD. FPS es 25 FPS (720*576) ó 30 FPS (720*480) dependiendo de la resolución.
- ▶ Los archivos de 25 FPS ó 30 FPS, o más, pueden no leerse correctamente.
- ▶ Al leer un video a través de una conexión USB no compatible con transmisión de datos de alta velocidad, podría no funcionar correctamente.
- ▶ Los dispositivos de almacenamiento USB de versión inferior a USB 2,0 también son compatibles. Pero podrían no funcionar correctamente en la lista de películas.

Componentes de la pantalla



- 1 Se desplaza a la carpeta del nivel superior.
- 2 Página actual/Total de páginas
- 3 Número total de película marcados
- 4 Botones correspondientes en el control remoto

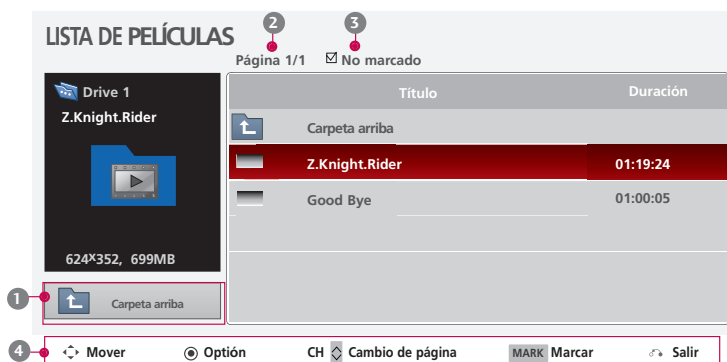

Selección de película y menú emergente

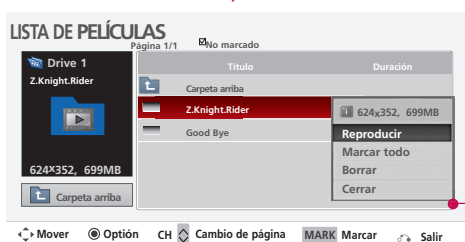
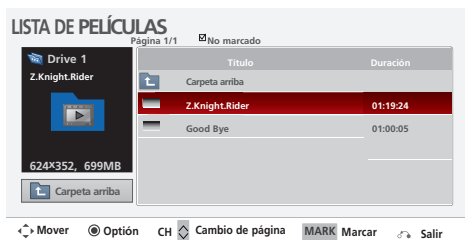

► **Reproducir** (Durante el modo parada): Reproducir la película seleccionada.

Si va a una carpeta diferente y presiona el botón **ENTER**, la película actualmente en reproducción se detendrá.

Al reproducir la película, muestra el estatus actual en la barra de progreso en la parte inferior de la pantalla.



► **Repr.marcados**: Leer los títulos de película escogidos. Una vez finaliza la lectura de una película, se iniciará automáticamente la lectura de la siguiente escogida.

► **Detener reprod.** (Durante la lectura): Detener la lectura de películas.



► **Marcar todo**: Marcar todos los títulos de la carpeta.

► **Desmarcar todo**: Cancele la selección de todas las canciones.

► **Borrar**: Borrar la película seleccionada.

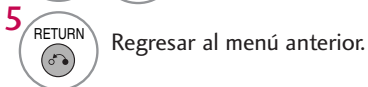
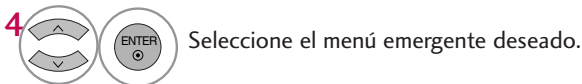
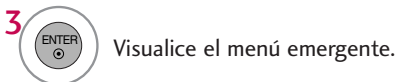
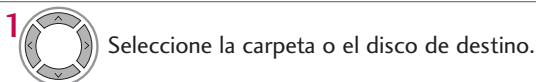
► **Cerrar**: Cierre el pop- up menú.



- Use el botón **CH**   para navegar en la página de títulos de película.

- Use el botón **MARK** para marcar o desmarcar una película. Cuando uno o más archivos de película estén marcados, la película marcada se reproducirá en secuencia. Si desea ver sólo una película repetidamente, simplemente marque esa película y reproduzca.

! NOTA

► Use los botones (**<** / **>**) para desplazarse a un fotograma específico hacia adelante o hacia atrás, mientras se lee una película. (Los botones (**<** / **>**) podrían no funcionar correctamente con algunos archivos mientras se lee una película.)

Uso del control remoto

Usted puede ajustar de varios métodos mientras se reproduce la película.

◀◀ / ▶▶	<p>Durante la lectura, pulse repetidamente el botón REW(◀◀) para incrementar la velocidad ◀◀ -> ◀◀◀◀ -> ◀◀◀◀◀◀ -> ◀◀◀◀◀◀◀◀ -> ◀◀◀◀◀◀◀◀◀◀ .</p> <p>pulse repetidamente el botón FF(▶▶) para incrementar la velocidad ▶▶-> ▶▶▶▶ -> ▶▶▶▶▶▶ -> ▶▶▶▶▶▶▶▶ .</p> <ul style="list-style-type: none"> ■ Pulsar repetidamente estos botones aumenta la velocidad del avance/retroceso rápido.
	<p>Durante la lectura, pulse el botón Pause().</p> <ul style="list-style-type: none"> ■ Se mostrará una pantalla fija.
< >	<ul style="list-style-type: none"> ■ Al usar el botón < ó > durante la lectura el cursor podrá visualizarse en pantalla indicando la posición.
PLAY(▶)	<p>Pulse el botón PLAY(▶) para volver a la lectura normal.</p>

Idioma de audio y subtítulos en DivX



- ▶ **Tamaño de imagen:** Escoja el tamaño original o a completo.
- ▶ **Idioma Subtítulo:** Los subtítulos pueden activarse o desactivarse.
Ante dos o más opciones de subtítulos, podrá escoger uno de ellos.
- ▶ **Lenguaje de Audio:** Escoja el idioma deseado.
Pero, no puede escogerse el archivo que sólo contenga un canal de audio.
 - **Sinc:** Cuando el video no está sincronizado con los subtítulos, éstos pueden ajustarse por unidades de 0,5 segundos.
 - **Ubicación:** Desplace el emplazamiento de los subtítulos.

- 1 Al reproducir DivX, la **Opción** menú aparece en la pantalla.
- 2 Escoja la opción que desee.
- 3 Escoja el **Tamaño de imagen**, el **Idioma subtítulo** y el **Lenguaje de Audio**, el **Subtítulo**, el **Lenguaje**, la **Sinc** o la **Ubicación**.
- 4 Regresar al menú anterior.
- Regresar a la pantalla del televisor.





Idioma de los subtítulos	Soporte de idioma
Latino 1	Francés, Español, Catalán Vasco, Portugués, Italiano, Albano, Reto-Romance, Holandés, Alemán, Danés, Sueco, Noruego, Finlandés, Feroés, Islandés, Irlandés, Escocés, Inglés
Latino 2	Checo, Húngaro, Polaco, Rumano, Croata, Eslovaco, Esloveno, Serbio
Latino 4	Estonio, Idiomas Bálticos Letón (Latvio) y Lituano, Groenlandés y Lapón
Latino 5	Inglés, Turco
Cirílico	Búlgaro, Bielorruso, Macedonio, Ruso, Serbio y pre-1990 (no ghe con recuperación) Ucraniano
Greek	Inglés, Griego moderno
Hebrew	Inglés, Hebreo moderno
Chino	Chino
Thai	Tailandés
Árabe	Inglés, Árabe

CÓDIGO DE REGISTRO DEL DIVX

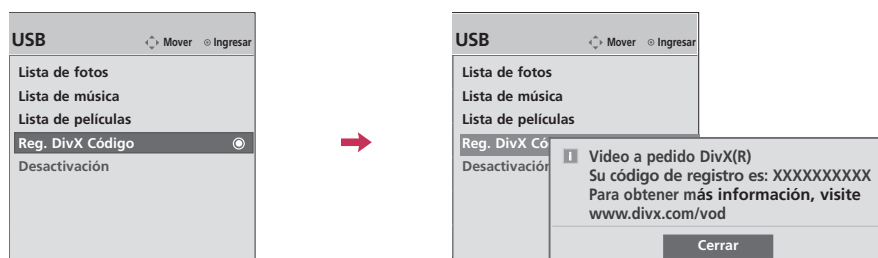
Confirme el número del código de registro de DivX del televisor. Usando el número de registro, es posible alquilar o comprar películas en www.divx.com/vod.

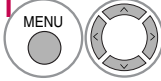
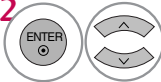
Con un código de registro DivX de otro televisor, no está permitida la lectura de archivos DivX alquilados o adquiridos. (Únicamente son legibles los archivos DivX correspondientes con el código de registro del televisor adquirido)



- 1  Seleccione **USB**.
- 2  Seleccione **Reg.DivX Código**.
- 3  Visualizar el **Reg.DivX Código**
- 4  Regresar al menú anterior.
-  Regresar a la pantalla del televisor.

! NOTA

- ▶ Cuando esta cargando, algunos botones no pueden funcionar.
- ▶ Si usa el código de registro DivX de otro dispositivo, el archivo DivX alquilado o adquirido no podrá leerse. Por lo tanto, use siempre el código de registro DivX asignado a este producto.

DESACTIVACIÓN

Elimine la información de autenticación actual para recibir una autenticación de usuario nueva de DivX para el televisor.

Una vez ejecutada esta función, se requerirá de nuevo una autenticación de usuario DivX para ver archivos DRM DivX.



-   Seleccione **USB**.
-   Seleccione **Desactivación**.
-   Seleccione **Sí** o **No**.
- 
-  Regresar al menú anterior.
-  Regresar a la pantalla del televisor.







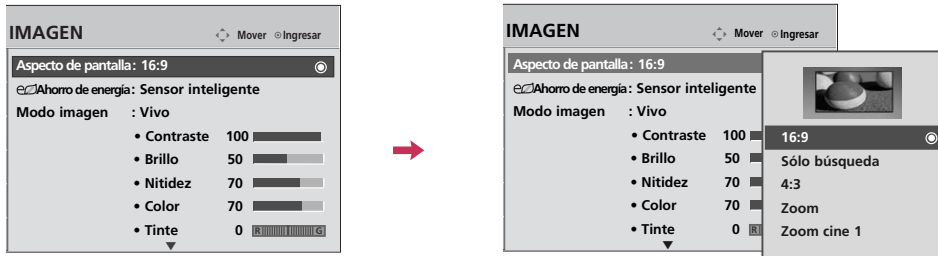

CONTROL DE IMAGEN

TAMAÑO DE LA IMAGEN (CONTROL DE RELACION DE ASPECTO)

Esta función le permite elegir de una imagen analoga una relación de aspecto 4:3 mostrada en la TV.

- RGB fuente de entrada de relación de aspecto 4:3 ó 16:9.



-   Seleccione **IMAGEN**.
-   Seleccione **Aspecto de pantalla**.
-   Seleccione el formato de imagen deseado.
-  Regresar al menú anterior.
-  Regresar a la pantalla del televisor.

- También ud. puede hacer la **Aspecto de pantalla** con el menú **Menú rápido**.
- Presione el botón **RATIO** repetidamente para seleccionar el formato de la imagen deseado.

16:9

Seleccione cuando desea ajustar la imagen horizontalmente, en una proporción lineal para llenar la pantalla completa.



Sólo búsqueda

Normalmente los bordes de las señales de video quedan recortadas un 1-2%. El modo Sólo búsqueda desactiva este recorte y muestra el video completo.

Notas: Si hubiera ruido en los bordes de la señal original, serán visibles cuando el modo Sólo búsqueda esté activado.

Esta función sólo se opera en los modos de Componente/HDMI/DVI(720progresivo/1080entrelazado/1080progresivo) fuente de entrada.



4:3

La selección siguiente le dejará ver una imagen con la proporción original de aspecto 4:3.



Zoom

Seleccione cuando desea ver la imagen sin ninguna alteración. Sin embargo, las porciones superior e inferior de la imagen serán cortadas.



Zoom cine 1

Seleccione Cine Zoom cuando desee ampliar la imagen en la proporción correcta.

Nota: La imagen puede verse distorsionada al ampliarla o reducirla.

- Botón < o > : Ajuste la proporción ampliada del Zoom para cine. El rango de ajuste es de 1-16.

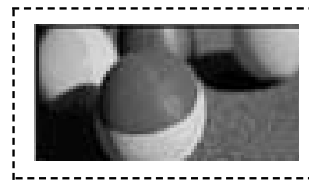







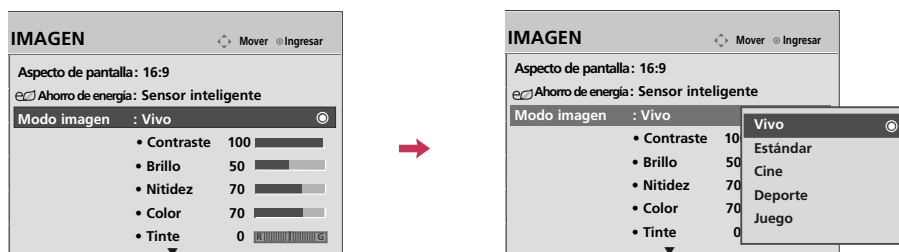

CONTROL DE IMAGEN

AJUSTES DE LA IMAGEN PRESTABLECIDA (MODO IMAGEN)

Hay configuraciones predeterminadas de fábrica disponibles en los menús del usuario. Puede usar una configuración predeterminada, cambiar cada configuración manualmente.



-   Seleccione **IMAGEN**.
-   Seleccione **Modo imagen**.
-   Seleccione **Vivo, Estándar, Cine, Deporte o Juego**.
-  Regresar al menú anterior.
-  Regresar a la pantalla del televisor.

- Los ajustes **Vivo, Estándar, Cine, Deporte y Juego** son preestablecidos en fábrica para lograr la mejor calidad de imagen.
- También ud. puede hacer la **Modo imagen** con el menú **Menú rápido**.
- **Vivo**: Este es el modo para maximizar el efecto del video en el expositor de la tienda. Intensifica el contraste, brillo, la nitidez y color para ofrecer imágenes vivas.
- **Estándar**: Este es el modo con el que se obtienen condiciones óptimas de visualización para el usuario general.
- **Cine**: Este modo optimiza el video para disfrutar películas.
- **Deportes**: Este es el modo de video para enfatizar el video dinámico y los colores primarios (ej.: blanco, uniforme, césped, azul del cielo, etc.) obteniendo el ajuste óptimo de la pantalla para disfrutar los deportes.
- **Juego**: Este es el modo para obtener velocidad de respuesta rápida en una pantalla rápida de videojuego.

CONTROL MANUAL DE IMAGEN (MODO USUARIO)

Modo imagen – Modo Usuario

Ajuste la apariencia de la imagen según sus preferencias y situaciones de visualización.

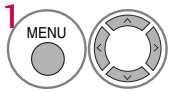
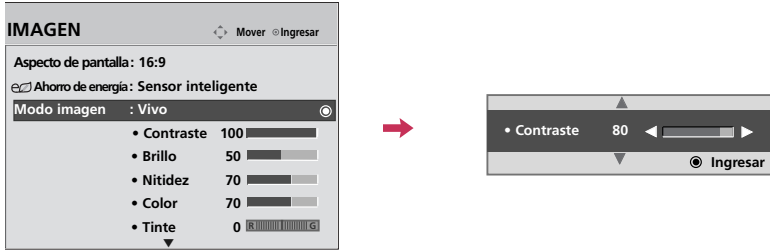

Seleccione **IMAGEN**.

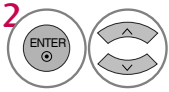

Seleccione **Modo imagen**.

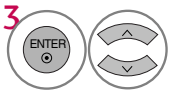

Seleccione **Vivo, Estándar, Cine, Deporte o Juego**.

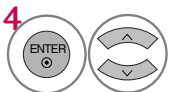

Seleccione **Contraste, Brillo, Nitidez, Color o Tinte**.

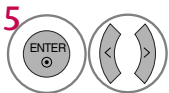

Realice los ajustes adecuados.



Regresar al menú anterior.



Regresar a la pantalla del televisor.

- **Contraste:** Aumenta o disminuye el gradiente de la señal de video. (Podría usar el mando de contraste cuando las partes brillantes de la imagen queden saturadas).
- **Brillo:** Aumenta o disminuye el nivel de negro de la señal de video. Deberá usar la función Brillo cuando el nivel de negro de la imagen no sea visible.
- **Nitidez:** Ajusta el nivel de nitidez de los bordes entre las zonas de imagen iluminadas y oscuras. Cuanto más bajo sea el nivel, más suave la imagen.
- **Color:** Ajusta la intensidad de todos los colores.
- **Tinte:** Ajusta el balance entre niveles de rojo y verde.

CONTROL DE IMAGEN

TECNOLOGÍA DE MEJORA DE LA IMAGEN

Puede calibrar la pantalla para cada Modo de imagen o ajustar el valor del video de acuerdo con la pantalla especial de video.

Puede ajustar un valor de video diferente para cada entrada.

Para reiniciar a los ajustes preestablecidos de fábrica tras realizar ajustes para cada fuente de entrada, ejecute el **Restablecer imagen** para cada Modo de imagen.

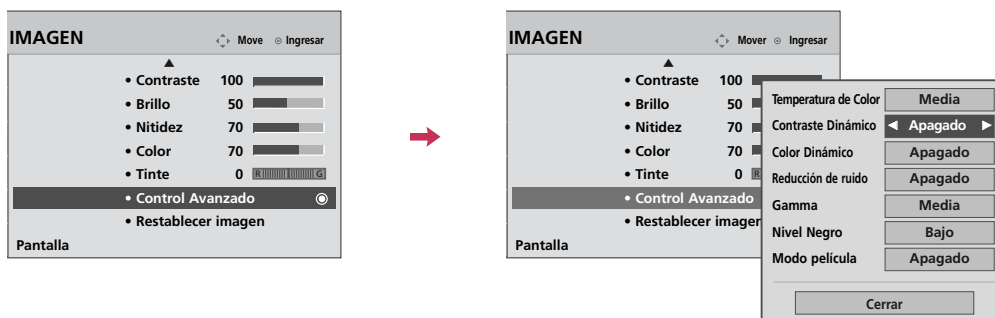

-   Seleccione **IMAGEN**.
-   Seleccione **Control Avanzado**.
-   Seleccione sus opciones deseadas.
-  Seleccione sus opciones deseadas.
-  Regresar al menú anterior.
-  Regresar a la pantalla del televisor.

Temperatura de Color	<ul style="list-style-type: none"> ■ Ajuste en cálido para mejorar los colores de gama más cálida como el rojo o en frío para dar a la imagen un tono más azulado.
Contraste Dinámico	<ul style="list-style-type: none"> ■ Ajusta el contraste para mantenerlo en el nivel óptimo dependiendo del brillo de la pantalla. Mejora la imagen haciendo las partes brillantes más brillantes y las partes oscuras más oscuras.
Color Dinámico	<ul style="list-style-type: none"> ■ Ajusta los colores en pantalla para que aparezcan vivos, ricos y limpios. Esta función mejora el tono, saturación e iluminación de forma que rojos, azules, verdes y blancos parezcan más vivos
Reducción de ruido	<ul style="list-style-type: none"> ■ Reduce el ruido en pantalla sin afectar la calidad de video.
Gamma	<p><i>Bajo : ilumina la zona de nivel oscuro y gris de la imagen.</i> <i>Media: graduación rápida de la imagen original.</i> <i>Alto: oscurece la zona de nivel oscuro y gris de la imagen.</i></p> <ul style="list-style-type: none"> ■ Puede ajustar el brillo de la zona oscura y la zona del nivel de gris de la imagen.
Nivel Negro	<p><i>Bajo: La reflexión de pantalla se pone más oscura.</i> <i>Alto: La reflexión de pantalla se pone más clara.</i> <i>Automático: Cuando advierta el nivel negro en la pantalla, se establecerá en alto o bajo automáticamente.</i></p> <ul style="list-style-type: none"> ■ Ajuste el nivel de negro de la pantalla al nivel adecuado. ■ Esta función permite escoger “Bajo” o “Alto” en el siguiente modo: TV, AV, HDMI o por Componente. De lo contrario, el “Nivel Negro” se ajusta en “Automático”.
Modo película	<ul style="list-style-type: none"> ■ Hace que los videoclips grabados se vean de forma más natural. ■ Las películas en DVD y Blu-ray están filmadas a 24 fotogramas por segundo.

CONTROL DE IMAGEN

eo AHORRO DE ENERGÍA Excepto 42/50PQ10R

Este reduce el consumo eléctrico del televisor.

Puede incrementar el brillo de su pantalla ajustando el nivel Ahorro de Energía o Modo imagen.

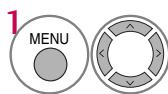
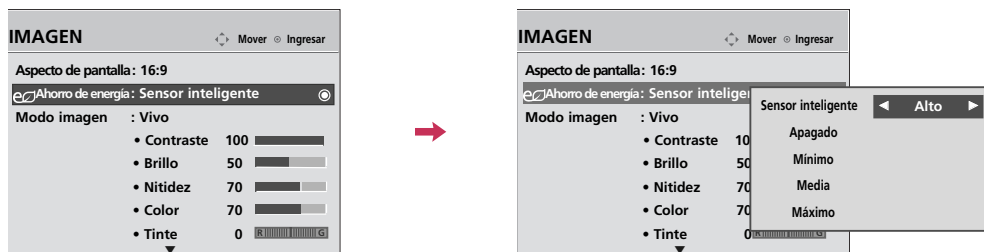

1 Seleccione **IMAGEN**.

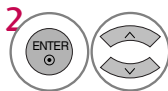

2 Seleccione **eo** Ahorro de energía.

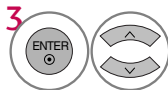

3 Seleccione **Sensor inteligente** ( Seleccione **Bajo, Medio o Apagado, Mínimo, Media o Máximo.**



4 Regresar al menú anterior.



Regresar a la pantalla del televisor.

■ Sensor Inteligente?

Si esta función está activa, la imagen se ajusta automáticamente para adecuarse lo más posible a las condiciones del entorno.

■ También ud. puede presionar el botón de **Ahorro de energía** en el control remoto.

AHORRO DE ENERGÍA Para 42/50PQ10R

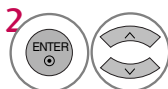
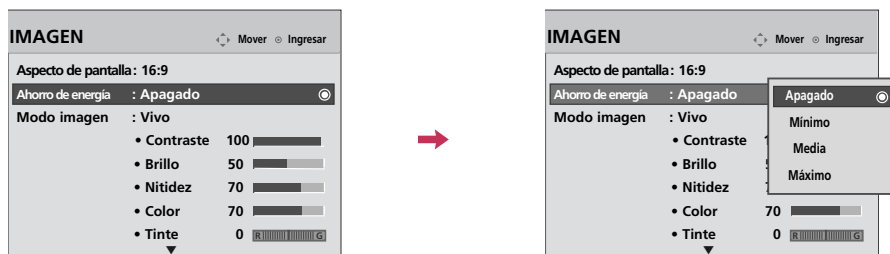

2 Seleccione **Ahorro de Energía**.

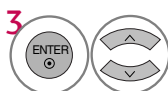





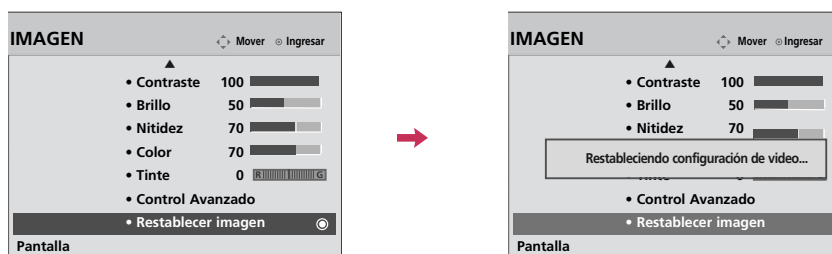

3 Seleccione **Apagado, Mínimo, Media o Máximo.**

RESTABLECIMIENTO DE LA IMAGEN

Las configuraciones de los modos de pantalla seleccionados vuelven a las configuraciones predeterminadas de fábrica.









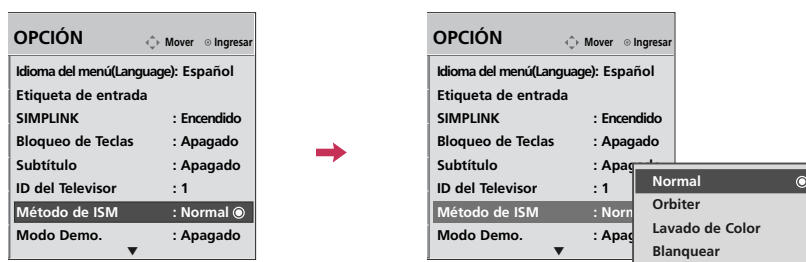

-   Seleccione **IMAGEN**.
-   Seleccione **Restablecer imagen**.
-  Inicialice el valor ajustado.
-  Regresar a la pantalla del televisor.

CONTROL DE IMAGEN

MINIMIZACIÓN DE IMAGEN FANTASMA

Una imagen congelada para que aparezca en pantalla durante un período prolongado, resultará en una imagen fantasma que permanecerá incluso al cambiar de imagen. Puede utilizar Orbiter para evitar la adherencia de la imagen. Las otras dos funciones son para eliminar las imágenes fantasma.



- 1   Seleccione **OPCIÓN**.
- 2   Seleccione **Método de ISM**.
- 3   Seleccione **Normal, Orbiter, Lavado de Color o Blanquear**.
- 4  Regresar al menú anterior.
-  Regresar a la pantalla del televisor.

- **Normal:** Si la imagen fantasma no es un problema, ISM no es necesario - Seleccione Normal.
- **Orbiter:** Esta función puede ayudar a prevenir imágenes fantasma. Sin embargo, es mejor no permitir imágenes fijas en pantalla. Para evitar que haya una imagen fija en la pantalla, la imagen se moverá cada 2 minutos.
- **Lavado de Color:** Se muestran alternativamente el bloque de color con la pantalla desplazada ligeramente y el patrón blanco. Es difícil detectar la imagen superpuesta temporal generada durante su eliminación y el funcionamiento del patrón de color.
- **Blanquear:** Es la función que remueve las imágenes permanentes de la pantalla. Use moderadamente. Mire el televisor normalmente durante un momento antes de utilizar esta función para ver si desaparece la imagen fantasma por sí sola.

! NOTA

- Es imposible limpiar perfectamente una imagen que ha permanecido expuesta por mucho tiempo con la función de **Lavado de Color** y **Blanquear**. Para regresar a la pantalla, presione cualquier botón.

MODO DEMO. (MODO DE DEMOSTRACIÓN)

Uselo para ver la diferencia entre Demo XD encendido y apagado.
Esta característica se desactiva en “Configuración de modo - Home Use”.

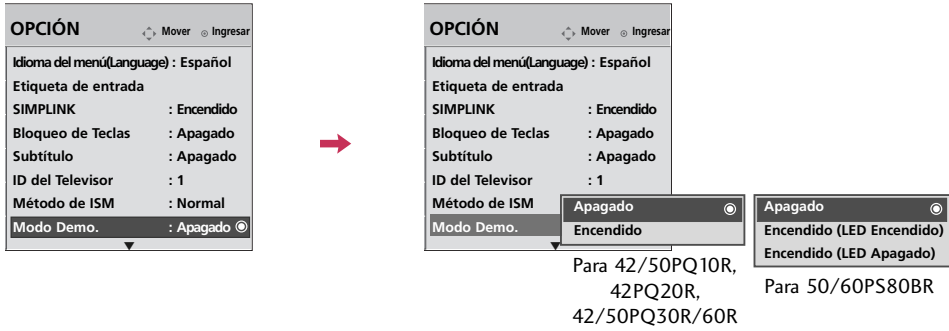







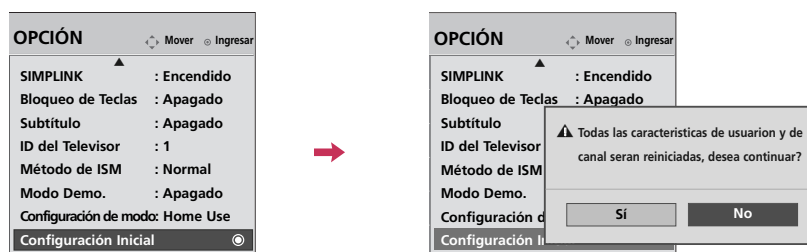

-   Seleccione **OPCIÓN**.
-   Seleccione **Modo Demo..**
-   Seleccione **Encendido, Encendido (LED Encendido), Encendido (LED Apagado)** (Para 50/60PS80BR). Comenzará el **Modo Demo.**
-  Regresar a la pantalla del televisor.
Si desea detener la demostración, pulse cualquier botón.

CONTROL DE IMAGEN

CONFIGURACIÓN INICIAL (RESTABLECER AJUSTES DE FÁBRICA)

Utilizar para restablecer rápidamente todas las opciones del menú a sus valores de fábrica originales. Todas las características de usuario y de canal serán reiniciadas.



-   Seleccione **OPCIÓN**.
-   Seleccione **Configuración Inicial**.
-   Seleccione **Sí** o **No**.
-  Regresar al menú anterior.
-  Regresar a la pantalla del televisor.





CONTROL DE SONIDO Y DE IDIOMA

NIVELADOR AUTOMÁTICO DE VOLUMEN

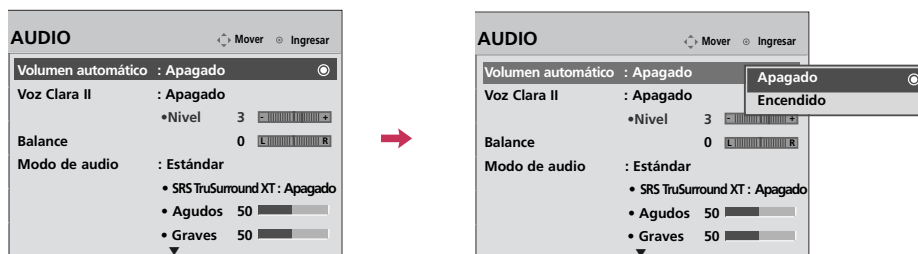
Volumen automático le asegura que el nivel de volumen permanece constante si está viendo anuncios o un programa de televisión.

Debido a que la señal de cada cadena de televisión dispone de características propias, podría ser preciso ajustar el volumen cada vez que cambie de canal. Esta función permite a los usuarios disfrutar de niveles uniformes de volumen realizándose ajustes automáticos para cada canal.







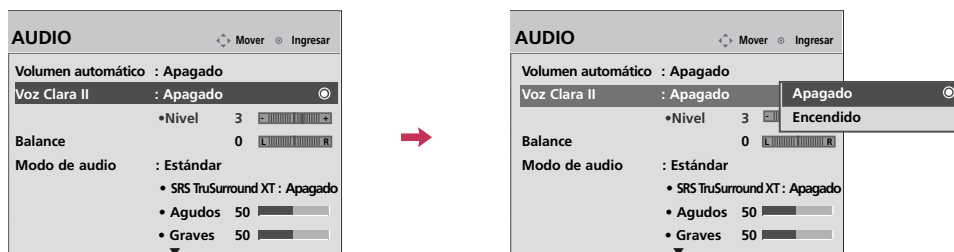

-   Seleccione **AUDIO**.
-   Seleccione **Volumen automático**.
-   Seleccione **Encendido** o **Apagado**.
-  Regresar al menú anterior.
-  Regresar a la pantalla del televisor.

CONTROL DE SONIDO Y DE IDIOMA

VOZ CLARA II

Como diferencia el registro de sonidos de los otros, logra que la calidad de sonido de las voces sea mejor.







-   Seleccione **AUDIO**.
-   Seleccione **Voz Clara II**.
-   Seleccione **Encendido** o **Apagado**.

- Si selecciona "**Voz Clara II-Encendido**", la característica **SRS TruSurround XT** no funcionará.
- El rango de ajuste es de -6 - 6.

Ajuste del nivel de la función Voz Clara II con la selección **Encendido**

Esta función ajusta el nivel de la voz.

-   Seleccione **Nivel**.
-   Realice los ajustes adecuados.
-  Regresar al menú anterior.
-  Regresar a la pantalla del televisor.

AJUSTES DE SONIDO PREESTABLECIDO (MODO DE AUDIO)

Modo de audio le permite disfrutar del mejor sonido sin ningún ajuste especial porque la televisión configura las opciones de sonido apropiadas según el contenido del programa.

Estándar, Música, Cine, Deporte y Juego son prefijados para la buena calidad de sonido en la fabrica.

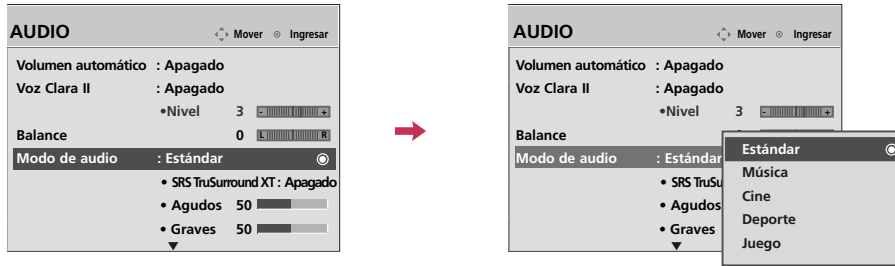

-   Seleccione **AUDIO**.
-   Seleccione **Modo de audio**.
-   Seleccione **Estándar, Música, Cine, Deporte o Juego**.
-  Regresar al menú anterior.
-  Regresar a la pantalla del televisor.

- También ud. puede hacer la **Modo de audio** con el menú **Menú rápido**.
- **Estándar**: ofrece sonido de calidad estándar.
- **Música**: optimiza el sonido para escuchar música.
- **Cine**: optimiza el sonido para disfrutar películas..
- **Deporte**: optimiza el sonido para disfrutar eventos deportivos.
- **Juego**: optimiza el sonido para jugar con videojuegos.



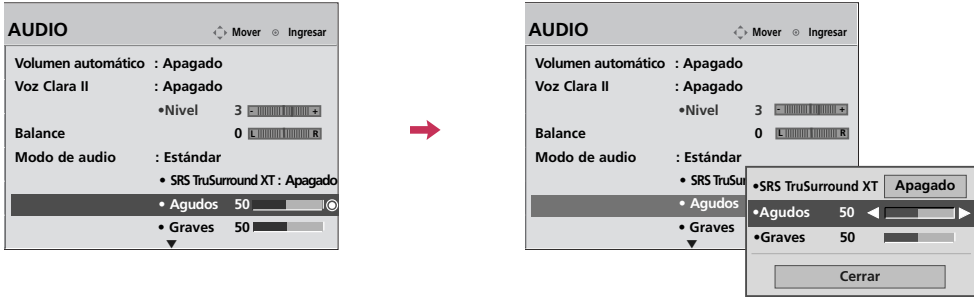

CONTROL DE SONIDO Y DE IDIOMA

AJUSTE DE SONIDO - MODO USUARIO

Usted puede ajustar sonidos agudos y bajos a los niveles de su preferencia.











- 1   Seleccione **AUDIO**.
- 2   Seleccione **Modo de audio**.
- 3   Seleccione **Estándar, Música, Cine, Deporte o Juego**.
- 4   Seleccione **Agudos o Graves**.

- 5   Realice los ajustes adecuados.
- 6  Regresar al menú anterior.
-  Regresar a la pantalla del televisor.

SRS TRUSURROUND XT

Escoja esta opción para obtener un sonido realista.

- 1   Seleccione **AUDIO**.
- 2   Seleccione **SRS TruSurround XT**.
- 3   Seleccione **Encendido o Apagado**.
- 4  Regresar al menú anterior.
-  Regresar a la pantalla del televisor.

- Si selecciona “Voz Clara II-Encendido”, la característica **SRS TruSurround XT** no funcionará.
- **SRS TruSurround XT**: TruSurround XT es una tecnología patentada por SRS que resuelve el problema de la lectura de contenidos de audio con formato 5,1 ch a través de dos altoparlantes.

BALANCE

Puede ajustar el balance de sonido de las bocinas a los niveles que desea ud.

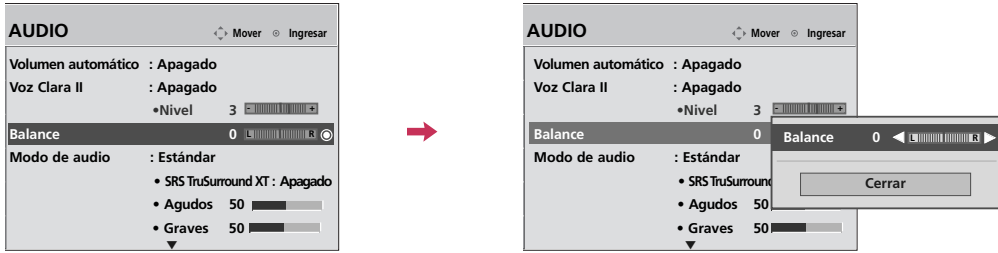

-   Seleccione **AUDIO**.
-   Seleccione **Balance**.
-   Realice los ajustes adecuados.
-  Regresar al menú anterior.
-  Regresar a la pantalla del televisor.

CONTROL DE SONIDO Y DE IDIOMA

DISPOSICIÓN DE BOCINAS DE TV

Apague los altavoces si está utilizando un equipo de audio externo.

En **AV**, **Componente**, **RGB** y **HDMI** con HDMI al cable DVI, el altoparlante del televisor puede estar operativo incluso sin señal de video.

Si desea usar un sistema externo Hi-Fi o SRS System, apague los altoparlantes internos del televisor.

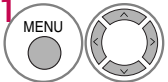
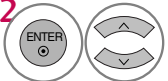

- 1** MENU  Seleccione **AUDIO**.
- 2** ENTER  Seleccione **Parlantes de TV**.
- 3** ENTER  Seleccione **Encendido** o **Apagado**.
- 4** RETURN  Regresar al menú anterior.
- MENU  Regresar a la pantalla del televisor.

! NOTA

- ▶ Al apagar el altoparlante del televisor mientras el sistema de cine en casa Simplink está operativo, la salida de sonido pasará automáticamente al altoparlante del sistema de cine en casa, pero cuando el altoparlante del televisor esté prendido, el sonido se emitirá por este.



SELECCIÓN DE SALIDA DE AUDIO Excepto 42/50PQ10R

Escoja **Salida de Monitor** o **Salida Variable** para conectar las salidas de audio.



1   Seleccione **AUDIO**.

2   Seleccione **Salida de Audio**.

3   Seleccione **Salida de Monitor** o **Salida Variable**.
▶ Refiérase a p. 31.

4  Regresar al menú anterior.





 Regresar a la pantalla del televisor.

CONTROL DE SONIDO Y DE IDIOMA

REAJUSTE DE AUDIO

Las configuraciones de los modos de sonido seleccionados vuelven a las configuraciones predeterminadas de fábrica.







-   Seleccione **AUDIO**.
-   Seleccione **Restablecer**.
-  Inicialice el valor ajustado.
-  Regresar a la pantalla del televisor.

DISFRUTE DE LA TRANSMISIÓN ESTÉREO/SAP

Solo para análogos: este televisor puede recibir programas de estéreo MTS y de cualquier SAP (programa de audio secundario) que acompañe el programa de estéreo si la estación transmite una señal de sonido adicional. El sonido mono se utiliza automáticamente si se transmite solo en mono.









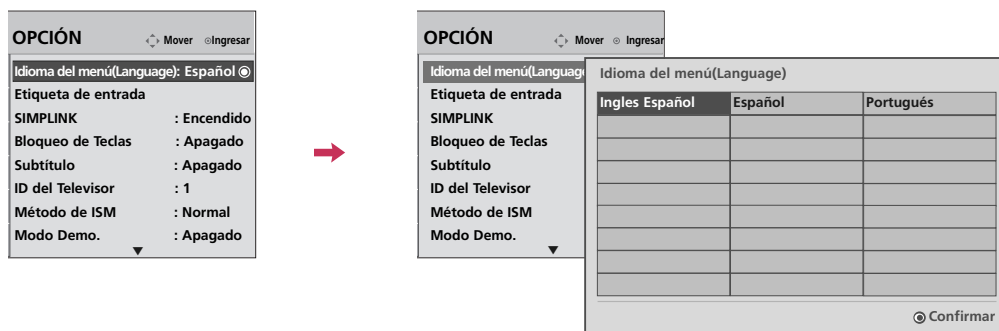

-   Seleccione **SAP**.
-  Seleccione **MONO, STEREO** o **SAP**.
-  Regresar a la pantalla del televisor.

CONTROL DE SONIDO Y DE IDIOMA

SELECCIÓN DEL LENGUAJE EN LA PANTALLA

Los menus pueden ser mostrados en la pantalla en el idioma inicial seleccionado.



-   Seleccione **OPCIÓN**.
-   Seleccione **Idioma del menú(Language)**.
-   Seleccione su idioma deseado.
De aquí en adelante la exhibición en la pantalla aparecerá en el idioma seleccionado.
-  Regresar al menú anterior.
-  Regresar a la pantalla del televisor.

SUBTITULAJE

El subtítulo es un proceso que convierte la porción de audio de un programa de televisión en palabras escritas, las cuales aparecen en la pantalla del televisor en una forma similar a los subtítulos. El subtítulo permite al televidente leer el diálogo y narración de los programas de televisión.

Usando el subtítulo

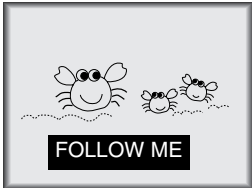

Las leyendas son los subtítulos del diálogo y narración de los programas de televisión. Para programas pregrabados, el diálogo del programa puede prepararse anticipadamente con subtítulos. Es posible subtítular un programa en vivo usando un proceso llamado "subtitulaje de tiempo real", el cual crea subtítulos instantáneamente. El subtítulo de tiempo real es normalmente efectuado por reporteros profesionales que usan un sistema de taquigrafía a máquina y una computadora para traducir al inglés. El subtítulo es un sistema efectivo para personas con incapacidad auditiva, y también puede ayudar en la enseñanza de idiomas.

- La imagen de arriba muestra un subtítulo típico.

Consejos para el Subtitulaje

- No todas las transmisiones de TV incluyen señales de subtítulo.
- Algunas veces las estaciones de Televisión transmiten cuatro señales de subtítulo diferentes en el mismo canal. Seleccionando Modo 1 o el Modo 2, usted puede escoger cuál señal visualizar. Modo 1 es la señal usual con subtítulos, mientras que otro modo puede desplegar demostraciones o información sobre la programación actual.
- El televisor puede no recibir señales de subtítulo en las siguientes situaciones.

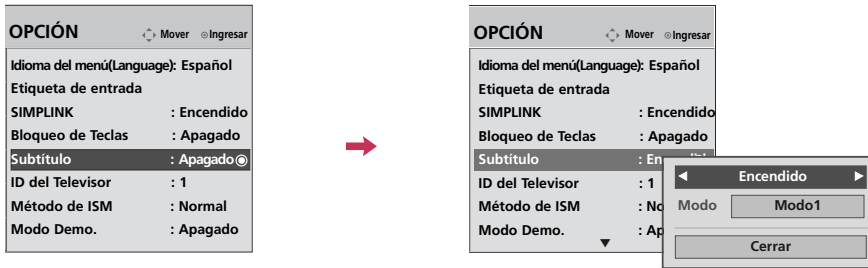

- 1 Seleccione **OPCIÓN**.
- 2 Seleccione **Subtítulo**.
- 3 Seleccione **Encendido** o **Apagado**.
- 4 Seleccione **Modo1-2**, **Texto1-2**.
- 5 Regresar al menú anterior.
- Regresar a la pantalla del televisor.

CONFIGURACIÓN HORARIA

PROGRAMACION DEL RELOJ

Configuración del reloj.

Deberá realizar correctamente la configuración horaria antes de utilizar la función de encendido/apagado de tiempo.

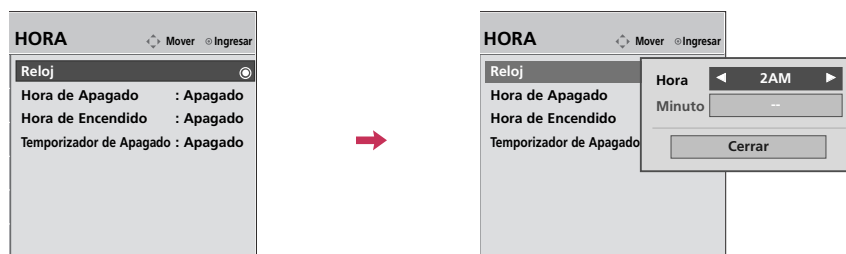

-   Seleccione **HORA**.
-   Seleccione **Reloj**.
-   Seleccione y ajustar **Hora** o **Minuto**.
-  Regresar al menú anterior.
-  Regresar a la pantalla del televisor.

■ Si este televisor se desenchufa o se apaga mediante el principal de prendido, la función **Reloj** quedará reiniciada.

CONFIGURACIÓN DE ENCENDIDO/APAGADO DE TIEMPO

El temporizador apagado cambia la unidad automáticamente al modo de espera en el tiempo prefijo.

La función de apagado se invalida en la función de encendido si ambos están configurados para el mismo tiempo.

La unidad debe estar en el modo de espera para que funcione el temporizador encendido.

Después de dos horas de que está cambiada la unidad por la función de encendido, se cambiará al modo de espera automáticamente si no haya presionado ningún botón.

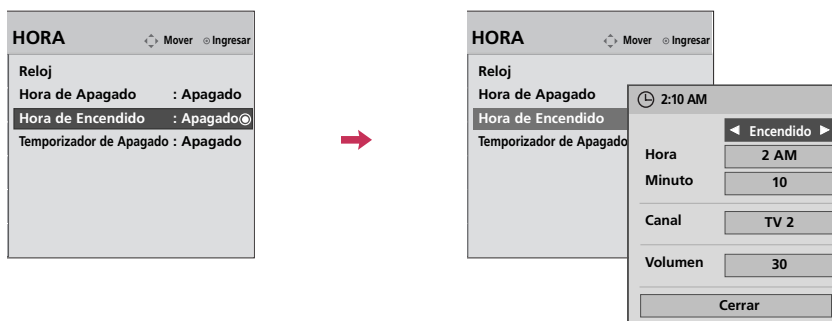





1   Seleccione **HORA**.

2   Seleccione **Hora de Apagado** o **Hora de Encendido**.

3    Seleccione y ajuste **Hora** o **Minuto**.

■ Sólo para la función Hora de Encendido

4    Escoja y ajuste el **Canal** o el **Volumen**.

5  Regresar al menú anterior.

 Regresar a la pantalla del televisor.

■ Para cancelar la función de **Hora de Apagado** /**Hora de Encendido**, seleccionar **Apagado**.

CONFIGURACIÓN HORARIA

CONFIGURACIÓN DEL TEMPORIZADOR DE APAGADO AUTOMÁTICO

El Apagador para Dormir apaga el TV después de un tiempo prefijado.

Si apaga el TV después de haber programado la Apagador para dormir, el ajuste se borrará.

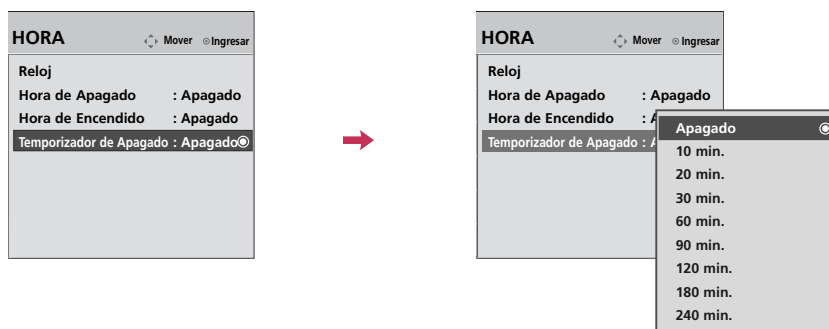

-   Seleccione **HORA**.
-   Seleccione **Temporizador de Apagado**.
-   Seleccione **Apagado, 10, 20, 30, 60, 90, 120, 180 o 240**.
-  Regresar al menú anterior.
-  Regresar a la pantalla del televisor.

- También ud. puede hacer el **Temporizador de Apagado** con el menú **Menú rápido**.
- Presione el botón **SLEEP** repetidamente para seleccionar el número de minutos.

APÉNDICE

LISTA DE VERIFICACIÓN DE PROBLEMAS

No se trabaja normalmente.	
El control remoto no funciona	<ul style="list-style-type: none">■ Verifique para ver si hay algún objeto entre el producto y el control remoto causando la obstrucción. Asegúrese de apuntar el control remoto directamente al televisor.■ Están puestas las baterías con la polaridad correcta (+con + y -con -)?■ Está correcta la configuración del modo remoto de la operación: TV, VCR etc.?■ Ponga nuevas baterías. * Esta característica no se encuentra disponible para todos los modelos.
De repente la TV se apaga	<ul style="list-style-type: none">■ Está configurado el tiempo para dormir?■ Verifique las configuraciones de control de la potencia. La potencia interrumpida.■ El Televisor se apagará automáticamente en 15 minutos en caso de que no haya señal.

No sirve la función de video.	
No imagen No sonido	<ul style="list-style-type: none">■ Verifique si el producto está encendido.■ Intente otro canal. El problema puede ser con la transmisión.■ Está metido el cordón de alimentación dentro del tomacorriente de la pared?■ Verifique la dirección y/o la ubicación de su antena.■ Pruebe el tomacorriente, enchufe un cordón de alimentación de otro producto en el tomacorriente donde estaba enchufado el cordón de alimentación del producto.
La imagen aparece lentamente después de encender la TV	<ul style="list-style-type: none">■ Es normal, la imagen es muda durante el proceso de inicio del producto. Favor de contactar a su centro de servicio, si la imagen no aparece cinco minutos después.
Color o imagen deficiente, o No color	<ul style="list-style-type: none">■ Ajuste Color en la opción del menú.■ Mantenga una distancia suficiente entre el producto y el VCR.■ Intente otro canal. El problema puede ser con la transmisión.■ Están instalados apropiadamente los cables de video?■ Active cualquier función para restablecer el brillo de la imagen.
Bar horizontal/vertical o imagen temblante	<ul style="list-style-type: none">■ Verifique la interferencia local como aparatos eléctricos o herramientas de potencia.
Recepción pobre en algunos canales	<ul style="list-style-type: none">■ Estación o cable con problemas experimentales, sintonice a otra estación.■ Si la señal de estación es débil, reubique la antena para recibir estación más débil.■ Verifique las fuentes de la interferencia posible.
Lineas o rayas en las imagenes	<ul style="list-style-type: none">■ Verifique la antena (Cambie la dirección de la antena).
No hay recepción de imagen al conectar la toma HDMI	<ul style="list-style-type: none">■ Verifique que el cable HDMI admita la versión 1,3. Los cables HDMI que no admiten la versión 1,3 de HDMI, provocan parpadeos o no muestran la imagen en pantalla. Si este es el caso, utilice cables recientes que soporten la versión 1,3 de HDMI.

APÉNDICE

No sirve la función de audio.

Imagen OK pero No sonido	<ul style="list-style-type: none">■ Presione el botón VOL o Volumen.■ Sonido mudo? Presione el botón MUTE.■ Intente otro canal. El problema puede ser con la transmisión.■ Están instalados apropiadamente los cables de audio?
No salida de una de las bocinas	<ul style="list-style-type: none">■ Ajuste el Balance en la opción del menú.
Sonido raro desde interior del producto	<ul style="list-style-type: none">■ Un cambio en la ambiente de humedad o temperatura puede causar un sonido raro cuando enciende o apaga el producto y esto no significa la falla del producto.
No hay sonido al conectar tomas HDMI/USB	<ul style="list-style-type: none">■ Verifique que el cable HDMI admite la versión 1,3.■ Verifique que el cable USB admite la versión 2,0.■ Lea archivos MP3 normales.

* Esta característica no se encuentra disponible para todos los modelos.

Hay un problema en el modo PC. (Sólo se aplica en el modo PC)

La señal está fuera del rango (Formato no válido)	<ul style="list-style-type: none">■ Ajuste la resolución, la frecuencia horizontal o vertical.■ Verifique la fuente de la entrada.
Barra o raya vertical en el fondo, Ruido horizontal y posición incorrecta	<ul style="list-style-type: none">■ Ponga a trabajar auto-configuración o ajuste el tamaño, la fase o la posición H/V. (opción)
El color de pantalla es inestable o color único	<ul style="list-style-type: none">■ Verifique el cable de señal.■ Reinstale la tarjeta de video de la PC.

MANTENIMIENTO

Las malfunciones anticipadas pueden ser prevenidas. La limpieza regular y cuidadosa puede extender la suma de tiempo que ud. va a tener su nueva TV. Asegurese apagar la TV y desenchufar el cordón de alimentación antes de empezar cualquier tipo de limpieza.

Limpiando la pantalla

- 1 Aquí hay una buena manera para mantener su pantalla limpia por un tiempo. Moje una tela suave en una mezcla de agua tibia con un poco de suavizante de ropa, o detergente de platos. Escorra la tela hasta que esté casi seca, luego limpie la pantalla con ella.
- 2 Asegurese que no haya exceso de agua por la pantalla, luego dejela secar por el aire antes de encender su TV.

Limpiando el gabinete

- Para remover la suciedad o polvo, limpie el gabinete con una tela suave, seca y sin pelusa.
- Favor de asegurarse no usar una tela mojada.

Ausencia Extendida

CUIDADO

- ▶ Si ud. espera dejar su TV por un tiempo largo (como las vacaciones), será buena idea desenchufar el cordón de alimentación para proteger la TV contra el daño posible por alguna descarga electrica.

ESPECIFICACIONES DEL PRODUCTO

MODELOS		42PQ10R (42PQ10R-MB)	50PQ10R (50PQ10R-MB)	42PQ20R (42PQ20R-MA)
Dimensiones (Ancho x Altura x Profundidad)	incluyendo la base	40,5 x 28,3 x 12,1 pulgadas 1 031,2 x 720,9 x 308,0 mm	47,9 x 32,2 x 13,8 inches 1 216,7 x 818,1 x 353,0 mm	40,5 x 28,3 x 12,1 pulgadas 1 031,2 x 720,9 x 308,0 mm
	excluyendo la base	40,5 x 25,8 x 3,1 pulgadas 1 031,2 x 656,7 x 80,8 mm	47,9 x 29,8 x 3,2 inches 1 216,7 x 759,0 x 83,0 mm	40,5 x 25,8 x 3,1 pulgadas 1 031,2 x 656,7 x 80,8 mm
Peso	incluyendo la base	53,5 libras / 24,3 kg	74,2 libras / 33,7 kg	54,6 libras / 24,8 kg
	excluyendo la base	48,9 libras / 22,2 kg	68,7 libras / 31,2 kg	50,0 libras / 22,7 kg
MODELOS		42PQ30R (42PQ30R-MA)	50PQ30R (50PQ30R-MA)	
Dimensiones (Ancho x Altura x Profundidad)	incluyendo la base	40,5 x 28,3 x 12,1 pulgadas 1 031,2 x 720,9 x 308,0 mm	47,9 x 32,2 x 13,8 inches 1 216,7 x 818,1 x 353,0 mm	
	excluyendo la base	40,5 x 25,8 x 3,1 pulgadas 1 031,2 x 656,7 x 80,8 mm	47,9 x 29,8 x 3,2 inches 1 216,7 x 759,0 x 83,0 mm	
Peso	incluyendo la base	54,6 libras / 24,8 kg	74,2 libras / 33,7 kg	
	excluyendo la base	50,0 libras / 22,7 kg	68,7 libras / 31,2 kg	
Potencia requerida Sistema de la TV Cobertura de programas Impedancia de Antena Externa		100-240V - 50/60Hz NTSC, PAL-M/N VHF 2-13, UHF 14-69, CATV 1-125 75 ohm		
Condición de ambiente	Temp.de operación Humedad de operación	32 - 104°F (0 - 40°C) Menos de 80%		
	Temp.para almacenar Humedad para almacenar	-4 - 140°F (-20 - 60°C) Menos de 85%		
Archivos de PELÍCULA admitidos (*.avi/*.Divx)		Refiérase a la página 67		

MODELOS		42PQ60R (42PQ60R-MA)	50PQ60R (50PQ60R-MA)
Dimensiones (Ancho x Altura x Profundidad)	incluyendo la base	40,9 x 28,5 x 12,1 pulgadas 1 040,8 x 725,8 x 308,0 mm	48,3 x 32,4 x 13,8 pulgadas 1 228,8 x 824,6 x 353,0 mm
	excluyendo la base	40,9 x 26,3 x 3,0 pulgadas 1 040,8 x 669,2 x 76,8 mm	48,3 x 30,3 x 3,1 pulgadas 1 228,8 x 772,0 x 78,9 mm
Peso	incluyendo la base	55,7 libras / 25,3 kg	77,1 libras / 35,0 kg
	excluyendo la base	51,3 libras / 23,3 kg	71,6 libras / 32,5 kg
MODELOS		50PS80BR (50PS80BR-MA)	60PS80BR (60PS80BR-MA)
Dimensiones (Ancho x Altura x Profundidad)	incluyendo la base	48,3 x 32,9x 12,2pulgadas 1228,8 x 835,8 x 309 mm	57,7 x 38,9 x 14,6 pulgadas 1465,4x 986,4 x 371 mm
	excluyendo la base	48,3 x 31,3 x 3,1 pulgadas 1228,8x 795,1 x 78,9 mm	57,7 x 36,5 x 3,2 pulgadas 465,4 x 926,7 x 82,1 mm
Peso	incluyendo la base	84,4 libras / 38,3 kg	118,1 libras / 53,6kg
	excluyendo la base	75,6 libras / 34,3kg	102,7 libras / 46,6kg
Potencia requerida Sistema de la TV Cobertura de programas Impedancia de Antena Externa		100-240V - 50/60Hz NTSC, PAL-M/N VHF 2-13, UHF 14-69, CATV 1-125 75 ohm	
Condición de ambiente	Temp.de operación Humedad de operación	32 - 104°F (0 - 40°C) Menos de 80%	
	Temp.para almacenar Humedad para almacenar	-4 - 140°F (-20 - 60°C) Menos de 85%	
Archivos de PELÍCULA admitidos (*.avi/*.Divx)		Refiérase a 67	

- Las especificaciones mostradas arriba se pueden cambiar sin previo aviso para la mejora de calidad.

CÓDIGOS DE IR

1. Cómo conectar

- Conecte su control remoto de cable al puerto de control remoto en la TV.

2. Códigos de IR de Control Remoto

■ Salida de la forma de onda

Pulso simple, modulado con la señal de 37,917 kHz en 455 kHz

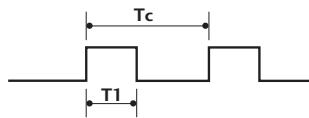

Frecuencia de transportador

$$FCAR = 1/TC = fOSC/12$$

$$\text{Proporción debida} = T1/TC = 1/3$$

■ Configuración de cuadro

1r cuadro

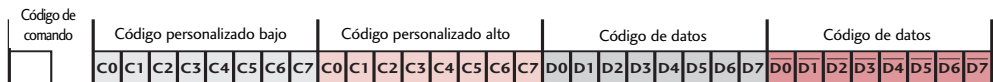

Cuadro repetido

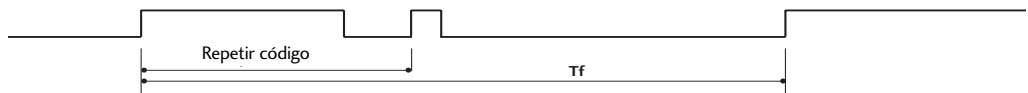

■ Código de líder

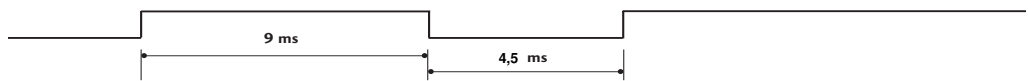

■ Código de repetición



■ Descripción de bits

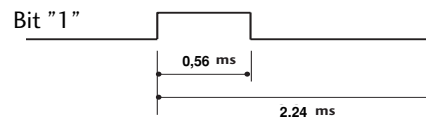
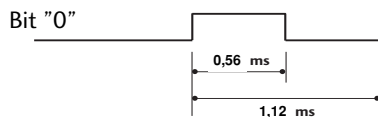

■ Intervalo de cuadros: Tf

La forma de onda es transmitida mientras una tecla está presionado.

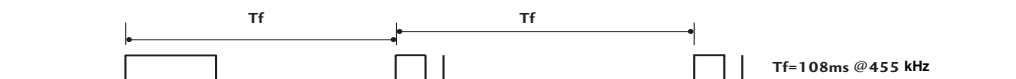

Código (Hexa)	Función	Nota
08	POWER	Botón control Remoto (Encendido/apagado)
45	Q.MENU	Botón control Remoto
43	MENU	Botón control Remoto
0B	INPUT	Botón control Remoto
10-19	Teclas de números 0-9	Botón control Remoto
09	MUTE	Botón control Remoto
02	VOL +	Botón control Remoto
03	VOL -	Botón control Remoto
00	CH ^	Botón control Remoto
01	CH v	Botón control Remoto
1E	FAV	Botón control Remoto
40	^	Botón control Remoto
41	v	Botón control Remoto
07	<	Botón control Remoto
06	>	Botón control Remoto
7C	X STUDIO	Botón control Remoto
44	ENTER	Botón control Remoto
5B	RETURN	Botón control Remoto
7E	SIMPLINK	Botón control Remoto
0E	SLEEP	Botón control Remoto
30	AV MODE	Botón control Remoto
79	RATIO	Botón control Remoto
95	ENERGY SAVING	Botón control Remoto
53	LIST	Botón control Remoto
1A	Q.VIEW	Botón control Remoto
65	FREEZE	Botón control Remoto
72	ROJO	Botón control Remoto
63	AMARILLO(PLAY)	Botón control Remoto
61	AZUL (PAUSE)	Botón control Remoto
71	VERDE (STOP)	Botón control Remoto
8F	REW	Botón control Remoto
8E	FF	Botón control Remoto

Excepto 42/50PQ10R

CONFIGURACIÓN DE DISPOSITIVO EXTERNO DEL CONTROL

El puerto RS-232 permite conectar el conector de entrada RS-232C a un dispositivo de control externo (como una computadora o un sistema de control de A/V) para controlar en forma externa las funciones del televisor.

- Nota: El RS-232 de esta unidad está diseñado para ser utilizado con hardware y software de control de RS-232 de terceros.

Las instrucciones que aparecen a continuación se entregan para servir de ayuda con el software de programación o para probar la funcionalidad del uso de software telenet.

- En modo USB y Bluetooth, no es compatible con función RS-232C.

- La imagen puede ser diferente a la de su televisor.

Instalación de RS-232C

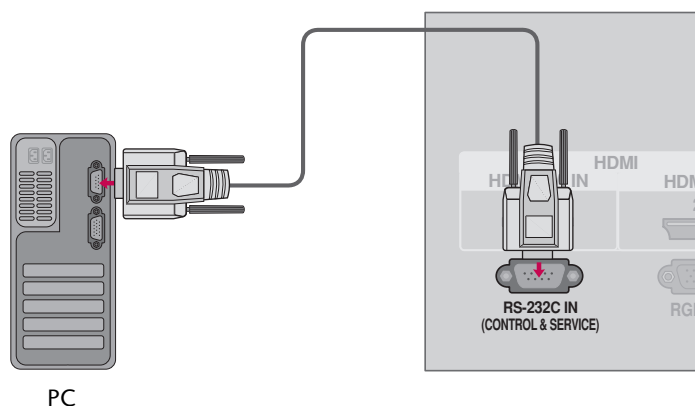

PC

Tipo del Conector; Macho D-Sub 9-Pines

No.	Nombre de Pin
1	No conexión
2	RXD (Recepción de datos)
3	TXD (Transmisión de datos)
4	DTR (Lado DTE listo)
5	GND
6	DSR (Lado DCE listo)
7	RTS (Listo para enviar)
8	CTS (Aprobado para enviar)
9	No Conexión

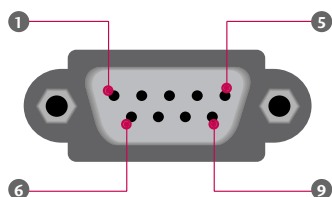

Comunicación de los Parámetros

- Velocidad de banda : 9 600 b/s (UART)
- Longitud de datos : 8 bits
- Paridad : No se aplica
- Bit de detención : 1 bit
- Código de comunicación : Código ASCII
- Use un cable cruzado (reverso).

Configuraciones de RS-232C

Se puede utilizar cualquiera de los cables a continuación.

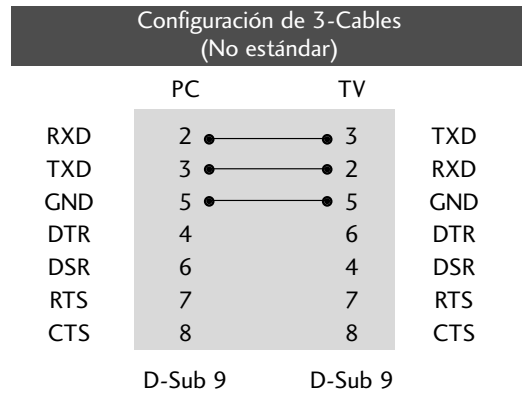
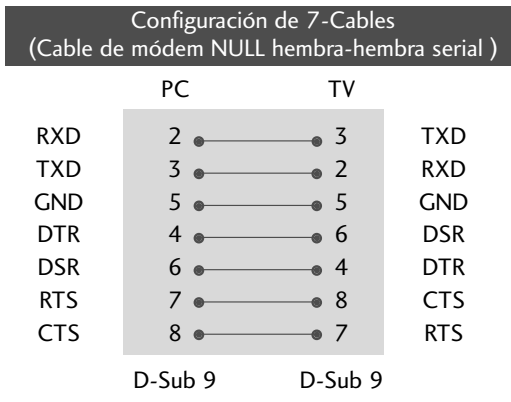

Configuración de ID

Use esta función para especificar un número de ID de la unidad.

Refiérase a “Mapeo de datos reales”.

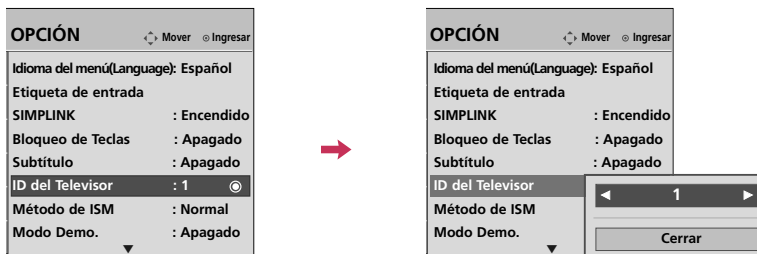

- 1 Seleccione **OPCIÓN**.
- 2 Seleccione **ID del Televisor**.
- 3 Seleccione el número deseado de ID del monitor. Rango de ajuste de **ID del Televisor 1 - 99**.
- 4 Regresar al menú anterior.
- Regresar a la pantalla del televisor.

* Mapeo de datos reales 1

00 : Paso 0
 ⋮
 A : Paso 10
 ⋮
 F : Paso 15
 10 : Paso 16
 ⋮
 64 : Paso 100
 ⋮
 6E : Paso 110
 ⋮
 73 : Paso 115
 74 : Paso 116
 ⋮
 C7 : Paso 199
 ⋮
 FE : Paso 254
 FF : Paso 255

* Mapeo de datos reales 2

00: -30
 01: -29
 02: -28
 ⋮
 1E: 0
 ⋮
 28: +10
 ⋮
 3A: +28
 3B: +29
 3C: +30
 ⋮
 4E: N/A
 4F: N/A
 50: N/A

APÉNDICE

Lista de Referencia de los Comandos

	COMANDO 1	COMANDO 2	DATO (Hexadecimal)		COMANDO 1	COMANDO 2	DATO (Hexadecimal)
01. Alimentación	k	a	00 - 01	14. Temperatura de color	k	u	00 - 02
02. Relación de Aspecto	k	c	Refiérase a p.107	15. Agudos	k	r	00 - 64
03. Modo Pantalla	k	d	Refiérase a p.107	16. Graves	k	s	00 - 64
04. Silenciador de volumen	k	e	00 - 01	17. Estado anormal	k	z	FF
05. Control de volumen	k	f	00 - 64	18. Método de ISM	j	p	Refiérase a p.109
06. Contraste	k	g	00 - 64	19. Auto-configuración	j	u	01
07. Brillo	k	h	00 - 64	20. Bajos consumo/Ahorro de energía	j	q	Refiérase a p.109
08. Color	k	i	00 - 64	21. Selección de canal	m	a	Refiérase a p.110
09. Tinte	k	j	00 - 64	22. Agr./Eli. de canal	m	b	00 - 01
10. Nitidez	k	k	00 - 64	23. Botones	m	c	Refiérase a p.111
11. Selección de OSD	k	l	00 - 01	24. Selección de entrada	x	b	Refiérase a p.111
12. Modo bloqueado de control remoto	k	m	00 - 01	Excepto 42/50PQ10R			
13. Balance	k	t	00 - 64				

Protocolo de Transmisión /Recepción

Transmisión

[Comando1][Comando2][][ID del Televisor][][Dato][Cr]

[Comando 1] : Primer comando para controlar la TV.(j,k,m o x)

[Comando 2] : Segundo comando para controlar la TV.

[ID del Televisor]: Ud. puede ajustar la ID de unidad para seleccionar el número deseado de ID de la TV en el menú Especial. Rango de ajuste es de 1 a 99. Cuando seleccione la ID de unidad '0', cada TV conectada será controlada. ID de unidad está indicado en decimal (1 - 99) en el menú en Hexadecimal (0x0 - 0x63) en la transmisión/recibiendo el protocolo.

[DATO] : Para transmitir los datos de comando.

Transmite el dato 'FF' a leer estados de comando

[Cr] : Retorno

Código ASCII como '0x0D'

[] : Código ASCII como 'espacio (0x20)'

* En este modelo, el televisor no enviará el estado durante el modo apagado.

Reconocimiento de OK

[Comando2][][ID del Televisor][][OK][Data][x]

La TV transmite ACK (reconocimiento) basando en este formato cuando recibe un dato normal. En este momento, si el dato está en el modo de leer, esto indica el estado de dato actual. Si el dato está en el modo de escribir, esto regresa los datos de la computadora.

* En este modelo, el televisor no enviará el estado durante el modo apagado.

* Formato de datos

[Comando 2] : Use como comando.

[ID del Televisor] : Use el carácter pequeño, si la ID definida es 10, enviará '0'; 'a'

[DATO] : Use el carácter pequeño, si los datos son 0 x ab, enviará 'a', 'b'.

[OK] : Use el carácter grande

Reconocimiento de NG

[Comando2][][ID del Televisor][][NG][Dato][x]

La TV transmite ACK (reconocimiento) basando en este formato cuando recibe un dato anormal de funciones no-viables o errores de comunicación.

Dato1: Código ilegal.

Dato2: Función no soportada.

Dato3: Esperar más tiempo.

* En este modelo, el televisor no enviará el estado durante el modo apagado.

* Formato de datos

[Comando 2] : Use como comando.

[ID del Televisor] : Use el carácter pequeño, si la ID definida es 10, enviará '0'; 'a'

[DATO] : Use el carácter pequeño, si los datos son 0xab, enviará 'a', 'b'.

[NG] : Use el carácter grande

01. Alimentación (Comando: k a)

Para controlar la potencia Encendida/Apagada de la TV.

Transmisión [k][a][][ID del Televisor][][Dato][Cr]

Dato 00 : Apagado Dato 01 : Encendido

Reconocimiento [a][][ID del Televisor][][OK/NG][Dato][x]

Para mostrar la potencia Encendida/Apagada.

Transmisión [k][a][][ID del Televisor][][FF][Cr]

Reconocimiento [a][][ID del Televisor][][OK/NG][Dato][x]

* Si existe un período de retraso entre el comando y el mensaje de confirmación durante la secuencia de encendido, este debería ser descrito como "Nota: en este modelo, la TV enviará la confirmación tras completarse el proceso de encendido. Podría existir un período de retraso entre el comando y la confirmación."

02. Proporción de aspecto (Comando: k c)

Para ajustar el formato de pantalla. (Formato de la imagen principal) Ud.

Puede hacer la Relación de Aspecto con el menú Imagen.

Transmisión [k][c][][ID del Televisor][][Dato][Cr]

Dato 01 : 4:3	04: Zoom
02: 16:9	10: Zoom cine 1
	⋮
09: Sólo búsqueda	1F: Zoom cine 16

Reconocimiento [c][][ID del Televisor][][OK/NG][Dato][x]

* Al utilizar la entrada RGB, debe seleccionar entre el formato de imagen en pantalla 16:9 o 4:3.

* Esta función sólo se opera en los modos de Componente/HDMI(720progresivo/1 080entrelazado/1 080progresivo) input source.

03. Modo de pantalla (Comando: k d)

Para seleccionar mudo de pantalla encendido/apagado.

Transmisión [k][d][][ID del Televisor][][Dato][Cr]

Dato 00 : Mudo encendido de pantalla (Imagen apagada)

Dato 01 : Mudo apagado de pantalla (Imagen encendida)

Dato 00 : Silencio de video off (desc.)

Dato 10 : Silencio de video on (act.)

Reconocimiento [d][][ID del Televisor][][OK/NG][Dato][x]

* Sólo en el caso de que la función Silencio de video esté activada, el televisor mostrará la visualización en pantalla (OSD) Pero en el caso de que la función Silencio de video esté desactivada, el televisor no mostrará la visualización en pantalla (OSD).

04. Silenciador de volumen (Comando: k e)

Para controlar el encendido/apagado del silenciador de volumen, También puede ajustar el silenciador utilizando el botón MUTE en el control remoto.

Transmisión [k][e][][ID del Televisor][][Dato][Cr]

Dato 00: Encendido del silenciador de volumen (Sin volumen)

Dato 01: Apagado del silenciador de volumen (Con volumen)

Reconocimiento [e][][ID del Televisor][][OK/NG][Dato][x]

05. Control de volumen (Comando: k f)

Para ajustar el volumen.

Ud. también puede ajustar el volumen con los botones de volumen del control remoto.

Transmisión [k][f][][ID del Televisor][][Dato][Cr]

Dato Min : 00 - Máx : 64

Refiérase a 'Mapeo de datos reales 1'.

Reconocimiento [f][][ID del Televisor][][OK/NG][Dato][x]

06. Contraste (Comando: k g)

Para ajustar el contraste de la pantalla.

También puede ajustar el contraste en el menú Imagen.

Transmisión [k][g][][ID del Televisor][][Dato][Cr]

Dato Min : 00 - Máx : 64

Refiérase a 'Mapeo de datos reales 1'.

Reconocimiento [g][][ID del Televisor][][OK][Dato][x]

07. Brillo (Comando: k h)

Para ajustar el brillo de la pantalla.

También puede ajustar el brillo en el menú Imagen.

Transmisión [k][h][][ID del Televisor][][Dato][Cr]

Dato Min : 00 - Máx : 64

Refiérase a 'Mapeo de datos reales 1'.

Reconocimiento [h][][ID del Televisor][][OK/NG][Dato][x]

08. Color (Comando: k i)

Para ajustar el color de pantalla.

También puede ajustar el brillo en el menú Imagen.

Transmisión [k][i][][ID del Televisor][][Dato][Cr]

Dato Min : 00 - Máx : 64

Refiérase a 'Mapeo de datos reales1'.

Reconocimiento [i][][ID del Televisor][][OK/NG][Dato][x]

09. Tinte (Comando: k j)

Para ajustar el tinte de la pantalla.

Ud. puede ajustar el tinte en el menú Imagen.

Transmisión [k][j][][ID del Televisor][][Dato][Cr]

Dato Rojo : 00 - Verde : 64

Refiérase a 'Mapeo de datos reales1'.

Reconocimiento [j][][ID del Televisor][][OK/NG][Dato][x]

10. Nitidez (Comando: k k)

Para ajustar la nitidez de la pantalla.

También puede ajustar la nitidez en el menú Imagen.

Transmisión [k][k][][ID del Televisor][][Dato][Cr]

Dato Min: 00 - Máx: 64

Refiérase a 'Mapeo de datos reales1'.

Reconocimiento [k][][ID del Televisor][][OK/NG][Dato][x]

11. Selección de OSD (Comando: k l)

Para seleccionar OSD (On Screen Display)

encendido/apagado controlando remotamente.

Transmisión [k][l][][ID del Televisor][][Dato][Cr]

Dato 00: OSD apagado

Dato 01: OSD encendido

Reconocimiento [l][][ID del Televisor][][OK][Dato][x]

12. Modo bloqueado de control remoto (Comando: k m)

Para bloquear el control remoto y los controles del panel frontal en la unidad.

(Si ud. no está usando el control remoto y tampoco los controles del panel frontal en la unidad, use este modo. Cuando la potencia principal enciende y apaga, el bloqueo de control remoto será liberado.)

Transmisión [k][m][][ID del Televisor][][Dato][Cr]

Dato 00: Bloquear Apagado

Dato 01: Bloquear Encendido

Reconocimiento [m][][ID del Televisor][][OK/NG][Dato][x]

13. Balance (Comando: k t)

Para ajustar el balance.

También puede ajustarse el balance en el menú audio.

Transmisión [k][t][][ID del Televisor][][Dato][Cr]

Dato Min: 00 - Máx: 64

Refiérase a 'Mapeo de datos reales1'.

Reconocimiento [t][][ID del Televisor][][OK/NG][Dato][x]

14. Temperatura de color (Comando: k u)

Para ajustar la temperatura de color.

También puede ajustar la temperatura de color en el Menú Imagen.

Transmisión [k][u][][ID del Televisor][][Dato][Cr]

Dato 00: Media 01: Frío 02: Cálido

Reconocimiento [u][][ID del Televisor][][OK/NG][Dato][x]

15. Agudos (Comando: k r)

Para ajustar los agudos.

También puede ajustar los agudos en el menú audio.

Transmisión [k][r][][ID del Televisor][][Dato][Cr]

Dato Min: 00 - Máx: 64

Refiérase a 'Mapeo de datos reales1'.

Reconocimiento [r][][ID del Televisor][][OK/NG][Dato][x]

16. Graves (Comando: k s)

Para ajustar los graves.

También puede ajustar los graves en el menú audio.

Transmisión [k][s][][ID del Televisor][][Dato][Cr]

Dato Min: 00 - Máx: 64

Refiérase a 'Mapeo de datos reales1'.

Reconocimiento [s][][ID del Televisor][][OK/NG][Dato][x]

17. Estado anormal (Comando: k z)

Para reconocer un estado anormal.

Transmisión [k][z][][ID del Televisor][][FF][][Cr]

Dato FF: Leer

Reconocimiento [z][][ID del Televisor][][OK/NG][Dato][x]

- Dato 00: Normal (Encendido y existe la señal)
- Dato 01: No señal (Encendido)
- Dato 02: Apague la TV con el control remoto
- Dato 03: Apague la TV con la función de temporizador para dormir
- Dato 04: Apague la TV con la función RS-232C
- Dato 05: 5V bajo
- Dato 06: AC bajo
- Dato 07: Apague la TV con la función de alarma de abanico (opción)
- Dato 08: Apague la TV con la función de tiempo apagado
- Dato 09: Apague la TV con la función de auto-dormido
- Dato a: Apague la TV para detectar el AV.

* Esta función es para “leer sólo”.

18. Método de ISM (Comando: j p)

Para evitar tener una imagen fija permanente en pantalla.

Transmisión [j][p][][ID del Televisor][][Dato][Cr]

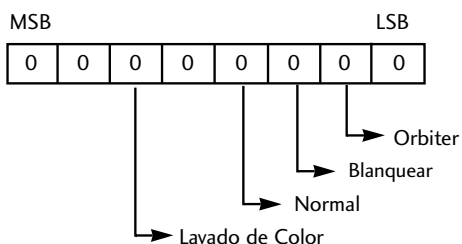

7	6	5	4	3	2	1	0	Función
				0	0	1	0	Orbiter
				0	1	0	0	Blanquear
				1	0	0	0	Normal
		1	0	0	0	0	0	Lavado de Color

- Dato 02: Orbiter
- Dato 04: Blanquear
- Dato 08: Normal
- Dato 20: Lavado de Color

* No pueden ajustarse más de dos tipos de funciones al mismo tiempo.

Reconocimiento [p][][ID del Televisor][][OK/NG][Dato][x]

19. Auto-configuración (Comando: j u)

Para ajustar la posición de imagen y minimizar el temblor de imagen automáticamente. Sólo se trabaja en el modo RGB.

Transmisión [j][u][][ID del Televisor][][Dato][Cr]

Dato 01: Para ajustar

Reconocimiento [u][][ID del Televisor][][OK/NG][Dato][x]

20. Bajo consumo (Ahorro de Energía) (Comando: j q)

Para reducir el consumo de potencia del monitor.

Transmisión [j][q][][ID del Televisor][][Dato][][Cr]

- Dato 00: Ahorro de energía Apagado
- Dato 01: Ahorro de energía: Mínimo
- Dato 02: Ahorro de energía: Media
- Dato 03: Ahorro de energía: Máximo
- Dato 10: Sensor Inteligente: Bajo (Excepto 42/50PQ10R)
- Dato 11: Sensor Inteligente: Medio (Excepto 42/50PQ10R)
- Dato 12: Sensor Inteligente: Alto (Excepto 42/50PQ10R)

Reconocimiento [q][][ID del Televisor][][OK/NG][Dato][x]

21 . Selección de canal (Comando: m a)

Sintoniza canales en los números físicos siguientes.

Transmisión [m][a][][ID del Televisor][][Dato0][][Dato1][][Dato2][][Dato3][][Dato4][][Dato5][Cr]

Dato0: Número de canal físico(*transmitir por código hexadecimal)

NTSC air: 02-45

NTSC cable: 01, 0e-7d

Dato1, Dato2: Mayor número de canal

Dato1: Bytes altos

Dato2: Bytes bajos

Número de canal en dos partes: Número mayor - Número menor

Número de canal en una parte:

En caso de utilizar un número de canal en una parte, el canal menor no será necesario.

Dato3 & 4: Número de canal menor

No se necesita para NTSC.

Dato3: Bytes altos

Dato4: Bytes bajos

Ejemplo)

1. Comando: ma 00 23 xx xx xx xx 01 atributo (0x01): datos de imagen principal, dos partes (no es obligatorio), uso de canal físico, cable NTSC 'xx': en caso de sintonización de canal analógico el número de canal mayor o menor no importará

Reconocimiento[a][][ID del Televisor][][OK][Dato0][Dato1][Dato2][Dato3][Dato4][Dato5][x][a][][ID del Televisor][][NG][Dato0][x]

Dato5:
Atributo

7	6	5	4	3	2	1	0	Paso
0 Principal	0 Dos	0 Uso	x	0	0	0	0	NTSC air
1 Secundaria	1 Uno	1 Sin uso	x	0	0	0	1	NTSC cable

* Canal en dos/una parte: 6th bit

Este bit es utilizado en un sistema listo para cable.

* Uso de canal físico: 5th bit

Si la gama de canales es NTSC por aire o NTSC por cable, será posible sintonizar el canal sólo mediante el canal físico. En este caso, el uso del bit del canal físico debe ser bajo (0).

22. Agr./Eli. de canal (Comando: m b)

Para agregar y eliminar canales.

Transmisión [m][b][][ID del Televisor][][Dato][Cr]

Dato 00 : Borrar programa 01 : Memorizar programa

Reconocimiento [b][][ID del Televisor][][OK/NG][Dato][x]

23. Botones (Comando: m c)

Para mandar el código de botón remotó IR.

Transmisión [m][c][][ID del Televisor][][Dato][Cr]

Dato: Código de botones - Refiérase a la página 103.

Reconocimiento [c][][ID del Televisor][][OK/NG][Dato][x]

24. Selección de entrada (Comando: x b)

(Entrada de la imagen principal)

Para seleccionar la fuente de entrada para la TV.

Transmisión [x][b][][ID del Televisor][][Dato][Cr]

Dato: Estructura

MSB				LSB			
0	0	0	0	0	0	0	0
└─ Entrada externa ─┘				└─ No. de entrada ─┘			

Entrada externa				Dato
0	0	0	1	Analog
0	0	1	0	AV
0	1	0	0	Componente
0	1	1	0	RGB
1	0	0	1	HDMI

Número de entrada				Dato
0	0	0	0	Input1
0	0	0	1	Input2
0	0	1	0	Input3
0	0	1	1	Input4

Reconocimiento [b][][ID del Televisor][][OK/NG][Dato][x]

LG Electronics Inc.