



ESPAÑOL

# MANUAL DE PROPIETARIO FRIGORÍFICO- CONGELADOR

Lea esta manual de propietario con atención antes de utilizar la unidad y manténgala a mano para consultas posteriores.

|  |  |           |
|--|--|-----------|
| <b>Introducción</b>  | Registro _____   | <b>4</b>  |
|  | Medidas de Seguridad Importantes _____   | <b>5</b>  |
|  | Identificación de las piezas _____   | <b>9</b>  |
| <b>CONEXIÓN</b>  | Instalación _____  | <b>10</b> |
|  | CONEXIÓN _____   | <b>10</b> |
| <b>Funcionamiento</b>  | PANEL DE CONTROL _____   | <b>12</b> |
|  | • Control de temperatura _____   | <b>13</b> |
|  | • Congelación rápida _____   | <b>13</b> |
|  | • MODO AHORRO _____  | <b>14</b> |
|  | • ALARMA DE LA PUERTA SUELTA _____   | <b>14</b> |
|  | • AUTO PRUEBA _____  | <b>15</b> |
|  | RETIRADA E INSTALACIÓN DEL ESTANTE DE<br>CRISTAL DESMONTABLE _____             | <b>15</b> |
|  | RETIRADA E INSTALACIÓN DEL CAJÓN EN EL<br>COMPARTIMENTO DE REFRIGERACIÓN _____ | <b>15</b> |
|  | RETIRADA E INSTALACIÓN DEL CAJÓN EN EL<br>COMPARTIMENTO DE CONGELACIÓN _____   | <b>16</b> |
|  | Producción de hielo _____<br>(no en todos los modelos)                         | <b>16</b> |
| <b>Cuidado y mantenimiento</b>                                     | Almacenamiento de comida _____   | <b>17</b> |
|  | Método de ahorro de energía _____  | <b>17</b> |
|  | Limpieza _____   | <b>17</b> |
|  | Información general _____  | <b>18</b> |
|  | CARACTERÍSTICAS DE<br>FUNCIONAMIENTO DEL FRIGORÍFICO _____                     | <b>18</b> |
|  | <b>REABISAGRAR<br/>DE LAS PUERTAS</b>  | <b>19</b> |
|  | Localización y<br>reparación de averías  | <b>21</b> |
| Cómo deshacerse de aparatos eléctricos y electrónicos viejos _____ | <b>22</b>  |           |
| <b>DIAGNÓSTICO SMART</b>   | DIAGNÓSTICO SMART (Opción) _____   | <b>23</b> |

**Registro**

El modelo y el número de serie figuran en la parte de atrás de este aparato. Este número fue asignado especialmente para este aparato y no está disponible para otros. Se aconseja indicar los datos que se solicitan a continuación y guardar esta guía como registro permanente de su compra.

Fecha de Compra : \_\_\_\_\_  
 Distribuidor : \_\_\_\_\_  
 Dirección del Distribuidor : \_\_\_\_\_  
 N° de Teléfono del Distribuidor : \_\_\_\_\_  
 N° de Modelo : \_\_\_\_\_  
 N° de Serie : \_\_\_\_\_

**Medidas de Seguridad Importantes**

**▲** Éste es el símbolo de alerta de seguridad. Este símbolo le avisa de mensajes de seguridad que le informan de peligros que pueden causar la muerte o daños a usted, a otras personas o al producto. Todos los mensajes de seguridad vendrán precedidos por el símbolo de alerta de seguridad y la palabra señalizadora de peligro PELIGRO, ADVERTENCIA o PRECAUCIÓN. Estas palabras significan:

**▲ ADVERTENCIA**

Si no sigue las instrucciones puede correr peligro de muerte o de lesiones graves.

**▲ ¡PRECAUCIÓN!**

Indica una situación peligrosa inminente que, si no se evita, podría causar lesiones menores o moderadas, o sólo daños al producto.

**▲ ADVERTENCIA**

- Este frigorífico-congelador no debe utilizarse hasta que se haya instalado y colocado adecuadamente de acuerdo con las Instrucciones de instalación.
- Todos los mensajes de seguridad identificarán el peligro, le informarán de cómo reducir la posibilidad de lesiones y de qué puede pasar si no se cumplen las instrucciones.
- Para reducir el riesgo de incendio, descarga eléctrica o lesiones personales al usar este producto, deberán cumplirse estas precauciones de seguridad básicas, entre las que se incluyen las que figuran a continuación. Lea todas las instrucciones antes de usar este aparato.

**Al conectar el aparato**

**Debe utilizarse una toma exclusiva.**

Utilizar distintos aparatos con una misma toma podría causar incendios. El interruptor diferencial eléctrico podría dañar los alimentos y podría producirse una fuga en el dispensador.



**No coloque el enchufe de alimentación con el extremo hacia arriba, ni permita que el enchufe quede aplastado en la parte posterior del refrigerador.**

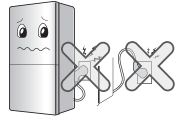

**No permita que el cable de alimentación se doble o que quede aplastado por un objeto pesado.**

Podría dañar el cable de alimentación y provocar incendios o descargas eléctricas.



**No alargue o modifique la longitud del cable de alimentación.**

Dañar el cable de alimentación podría causar descargas eléctricas o incendios.



**No tire del cable o toque el enchufe con las manos mojadas.**

Podría provocar descargas eléctricas o daños.

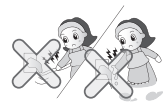

**Elimine el agua o el polvo del enchufe de alimentación e introdúzcalo con los extremos de las clavijas correctamente conectados.**

El polvo, el agua o una conexión inestable podrían causar incendios o descargas eléctricas.

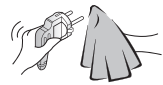

**Asegúrese de tener una conexión a tierra correcta. Acuda a un electricista cualificado o a personal de mantenimiento si no entiende totalmente las instrucciones relativas a la conexión a tierra o si no está seguro de que el aparato está debidamente conectado a tierra.**

Una conexión a tierra incorrecta podría provocar averías y descargas eléctricas.

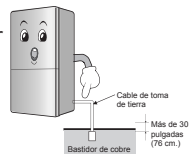

**Si el cable, el enchufe o la toma de alimentación se encuentran en mal estado, no los utilice.**

Podría provocar descargas eléctricas o cortocircuitos que a su vez podrían provocar incendios.

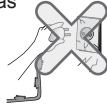

**Al utilizar el refrigerador**

**No coloque objetos pesados o peligrosos (recipientes con líquido) encima del refrigerador.**

Al abrir o cerrar la puerta podrían caer y provocar daños, incendios o descargas eléctricas.



**No se cuelgue de la puerta, de los estantes de la puerta, de la barra hogar del congelador ni de la cámara frigorífica.**

Podría hacer caer el refrigerador o dañarse las manos.

En particular, no permita que los niños hagan lo mencionado.



**No instale el refrigerador en un lugar húmedo o donde pueda caer lluvia.**

El deterioro del aislamiento de las piezas eléctricas podría provocar una fuga eléctrica.



**No utilice o almacene en el refrigerador materiales inflamables como éter, benceno, alcohol, medicina, gas a baja presión, pulverizadores o cosméticos.**

Podría provocar explosiones o incendios.

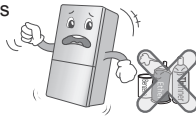

**No coloque animales vivos en el interior del refrigerador.**



**No coloque velas encendidas en el refrigerador para desodorizarlo. No utilice un secador para secar el interior del frigorífico, ni una vela encendida para quitar los olores. réfrigérateur pour déodoriser.**



Podría provocar explosiones o incendios.

**No almacene medicinas o materiales químicos en el refrigerador.**

Si se almacena un material que requiere una temperatura específica, se podría deteriorar o producir una reacción no esperada y provocar peligros.

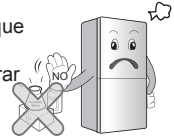

**En caso de que el refrigerador quedara sumergido, compruébelo antes de utilizarlo.**

Podría provocar descargas eléctricas o daños.

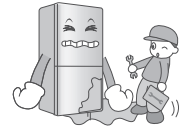

**Si se produce un escape de gas, no toque el refrigerador ni la toma de corriente y ventile la habitación de inmediato.**

Una chispa podría provocar un incendio en ese caso.

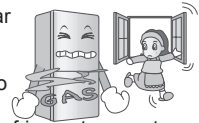

Debido a que el refrigerador utiliza gas natural (isobuteno, R600a) como refrigerante respetuoso con el medio ambiente, incluso una pequeña cantidad (80-90g) es inflamable. Si se produce un escape de gas debido a daños graves durante la entrega, la instalación, o durante la utilización del aparato, una sola chispa podría provocar un incendio.

**No pulverice agua en la parte interior o exterior del aparato ni lo limpie con benceno o disolvente.**

El deterioro del aislamiento de las piezas eléctricas podría provocar descargas eléctricas o incendios.



**Transporte el refrigerador con el tirador hacia arriba y la parte inferior hacia abajo.**

De lo contrario, se le podrían resbalar las manos y herirse.

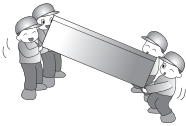

**Tenga cuidado al abrir o cerrar las puertas del refrigerador, ya que podría dañar a las personas que se encuentren cerca del aparato.**

La apertura o cierre de las puertas podría atrapar pies o manos, o un niño se podría herir con una esquina.



**Cuando desee desechar el refrigerador contacte con el servicio de recogida.**

Cuando desee desechar grandes aparatos electrónicos o muebles, es recomendable que contacte con un servicio de recogida.



**Permita sólo al técnico cualificado desmontar, reparar o modificar el refrigerador.**

De lo contrario, podrían producirse daños, descargas eléctricas o incendios.



**No utilice el refrigerador para uso no doméstico (almacenamiento de medicinas o material de pruebas, en un barco, etc.).**

Podría causar peligro de incendios, descargas eléctricas, deterioro del material almacenado o reacciones químicas.



**Antes de colocar el refrigerador, retire el material de embalaje de la puerta.**

De lo contrario, un niño podría quedar encerrado.



**Coloque el refrigerador en una superficie sólida y nivelada.**

Si coloca el refrigerador en un lugar inestable, al abrir y cerrar la puerta podría caérsele encima y.



**No introduzca las manos ni barras de metal en la salida de refrigeración, en la cubierta, en la parte inferior del refrigerador, o en la rejilla de ventilación de la parte posterior.**

Podría provocar descargas eléctricas o daños.

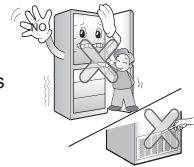

**Evite los aparatos de calefacción. Instalar en lugares alejados del fuego, por ejemplo, en lugares donde haya fugas de gas inflamable.**

Podría producirse un incendio.

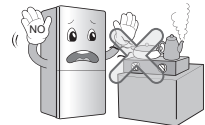

**No introduzca las manos en la parte inferior del refrigerador.**

La placa de hierro de la parte inferior podría provocar daños.



**No introduzca grasas y aceites (lo que incluye verduras) en las piezas plásticas del frigorífico.**

Conlleve su desperdicio y destrucción.



## ▲ PRECAUCIÓN

Si no cumple este consejo su casa o muebles pueden sufrir daños. Tenga precaución siempre.

**Cuando desee desechar el refrigerador contacte con el servicio de recogida.**

Cuando desee desechar grandes aparatos electrónicos o muebles, es recomendable que contacte con un servicio de recogida.

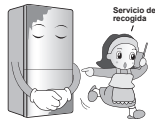

**No toque los alimentos o los recipientes en el congelador con las manos húmedas.**

Esto puede causar congelación de los miembros.



**Espere un mínimo de 5 minutos para volver a conectar el enchufe.**

De lo contrario, podría fallar el funcionamiento del congelador.



**Retire el enchufe cogiéndolo por el extremo del enchufe y sin tirar del cable.**

Podría producirse una descarga eléctrica o un cortocircuito y causar un incendio.



**No utilice pulverizadores inflamables cerca del refrigerador.**

**No almacene sustancias explosivas tales como aerosoles con gas propelente inflamable en este aparato.**

Podría producirse un incendio.



**Desconecte el cable de alimentación durante la limpieza, manejo o sustitución de la lámpara interior del refrigerador.**

Podría provocar descargas eléctricas o daños.

Cuando sustituya la lámpara interior del refrigerador, asegúrese de no retirar el anillo de plástico que evita chispas eléctricas en la toma de corriente.



**Desenchufe la clavija de corriente en caso de tormenta con rayos y truenos o si no va a usar el electrodoméstico durante un largo período de tiempo.**

Existe peligro de descargas eléctricas o fuego.



**No coloque floreros, tazas, cosméticos, medicinas u otros recipientes con agua encima del refrigerador.**

Podrían provocar incendios, descargas eléctricas o daños al caerse.



**La apertura y el cierre de la puerta del frigorífico con fuerza pueden ocasionar que los alimentos almacenados en la cesta del frigorífico se caigan y le dañen los pies, por lo que deberá adoptar las precauciones oportunas.**

Podrían provocar incendios, descargas eléctricas o daños al caerse.

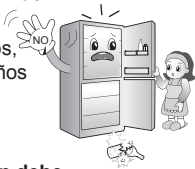

**La salida de alimentación debe ser fácilmente accesible en caso de tener que desconectar rápidamente.**

**Cuando se cierra abruptamente una puerta del frigorífico, la otra puede abrirse, puesto que los compartimentos del frigorífico están conectados por conductos de aire.**

**⚠ ¡PRECAUCIÓN!**

Este aparato ha sido diseñado para aplicaciones domésticas y similares, como áreas de cocina para el personal en comercios, oficinas y otros entornos de trabajo; granjas y clientes en hoteles, moteles y otros entornos de tipo residencial; entornos de tipo "bed and breakfast"; catering y aplicaciones similares no minoristas.

**⚠ ¡PRECAUCIÓN!**

Este dispositivo no está destinado para ser utilizado por personas (incluyendo a niños) disminuidas físicas, mentales o sensoriales, o sin experiencia o conocimiento, a menos que lo hagan bajo supervisión o hayan recibido instrucciones sobre el uso del dispositivo por parte de una persona responsable de su seguridad. Los niños deben estar siempre supervisados para garantizar que no jueguen con el electrodoméstico.

**⚠ ADVERTENCIA**

Mantenga las aperturas de la vibración, en el cercado o en la estructura incorporada del aparato, despejado de la obstrucción.

**⚠ ADVERTENCIA**

El refrigerante y el gas de la ventilación de aislamiento usados en el aparato requiere de los procedimientos de disposición especial. Al disponerlo, por favor consulte con el agente de servicio o con personal similarmente calificado.

**⚠ ADVERTENCIA**

No utilice aparatos mecánicas u otros para acelerar el proceso de descongelación, fuera de los aquellos recomendados por el fabricante.

**⚠ ADVERTENCIA**

No dañe el circuito del refrigerante.

**⚠ ADVERTENCIA**

No utilice aparatos eléctricos dentro del compartimento de almacenamiento de los alimentos, al menos que ellos sean de tipo recomendado por el fabricante.



Este aparato contiene una pequeña cantidad de refrigerante isobutano (R600a), gas natural con una alta compatibilidad medioambiental, pero también es combustible. Tenga cuidado al transportar e instalar el aparato para asegurar que no se dañen las piezas del circuito refrigerador. El refrigerante que escape de los tubos se puede incendiar o provocar daños en los ojos. Si se detecta algún escape, evite acercarse a llamas o fuentes de ignición y ventile durante unos minutos la habitación en la que está el aparato.

Si se produce un escape en los circuitos refrigeradores y para evitar que aparezca una mezcla de aire de gas inflamable, el tamaño de la habitación en la que se ubique el aparato deberá depender de la cantidad de refrigerante que se utilice. La habitación debe tener 1m<sup>2</sup> por cada 8 gr. de refrigerante R600a que haya en el aparato. La cantidad de refrigerante existente en el aparato aparece en la placa de identificación que se encuentra en el interior.

No encienda el aparato si parece tener muestras de daños. Consulte con el distribuidor si se le plantean dudas.

## Identificación de las piezas

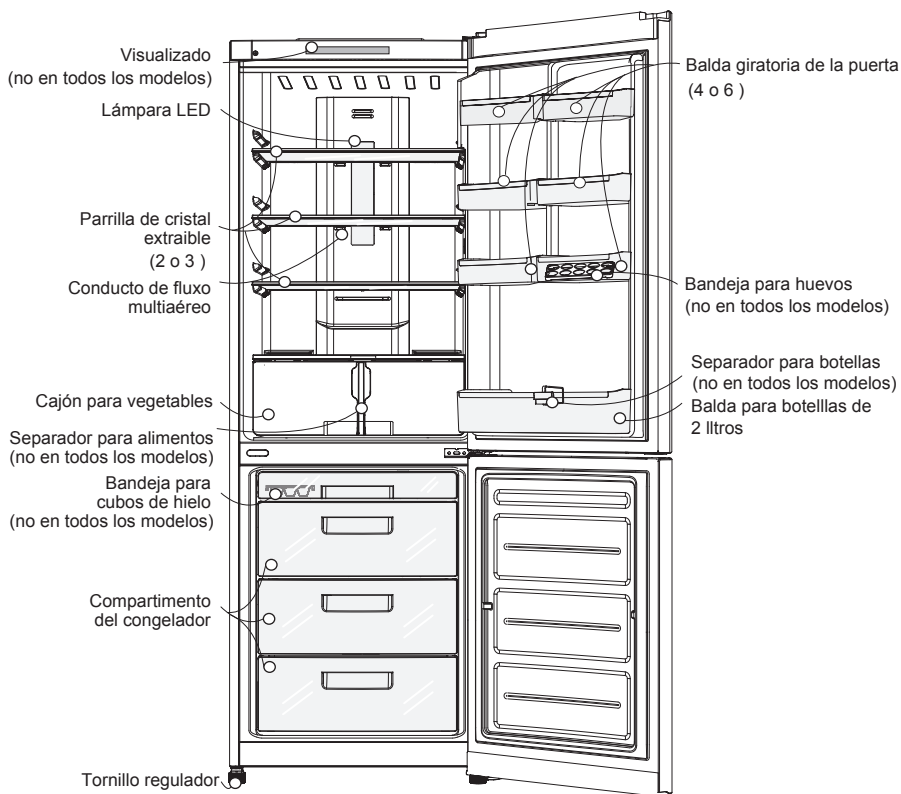

### NOTA

Si no encuentra alguna de estas piezas en su aparato, debe tener en cuenta que pueden ser piezas que sólo se utilizan en otros modelos.

## Instalación

- Instale los topes en las esquinas superiores de la pared trasera del frigorífico, tal y como se describe en la Fig. 1. Los topes se encuentran dentro del cesto de la puerta en el compartimento de refrigeración; (no en todos los modelos)
- Elija un lugar conveniente. Ubique el frigorífico en un lugar apropiado para su utilización;
- El frigorífico no es un electrodoméstico empotrado. Se debe dejar un espacio superior a 5 cm arriba, detrás y en sus laterales a fin que el aire circule y para reducir el consumo de alimentación. Fig.2;
- No instale el frigorífico cerca de fuentes de calor y en una zona expuesta a la luz solar directa o a una humedad elevada;
- Asegúrese que el voltaje eléctrico indicado en el manual corresponde a los parámetros de su red eléctrica;
- No retire las etiquetas adhesivas redondas de la parte trasera del frigorífico. Su función es decorativa al disimular los orificios de fabricación;
- Para evitar vibraciones, asegúrese de que el aparato está perfectamente nivelado. Si es el suelo no es uniforme, adapte los tornillos reguladores para compensar la falta de uniformidad. La parte frontal debe estar ligeramente más alta que la parte de atrás para facilitar el cierre de la puerta. Los tornillos reguladores se pueden girar fácilmente inclinando ligeramente el aparato. Gire los tornillos reguladores en sentido (↶) contrario a las agujas del reloj para elevar el aparato y en el mismo sentido (↷) de las agujas del reloj para bajarlo.
- Para asegurar la correcta circulación del aire alrededor del frigorífico/congelador, mantenga el espacio libre suficiente en ambos lados, así como en la parte superior, y mantenga la unidad a al menos 2 pulgadas (5 cm.) de la pared posterior.

- Antes de usar, limpie el frigorífico cuidadosamente;
- Instale los accesorios, como la caja para los cubos de hielo, en su lugar apropiado. Se embanan juntos para impedir que se deterioren durante el envío.
- Conecte el cable de alimentación (o enchufe) a la toma de corriente. No utilice la misma toma de corriente para otros aparatos.

## CONEXIÓN

Una vez que su frigorífico-congelador esté instalado, deje que se estabilice durante 2-3 horas a una temperatura de Funcionamiento normal antes de introducir en él alimentos frescos o congelados. Si se desconecta la clavija de toma de corriente, espere 5 minutos antes de la nueva puesta en marcha. Su frigorífico-congelador ya está listo para su uso.



Figura 1. Instalación de los topes  
(no en todos los modelos)



Figura 2. Instalación del frigorífico contra la pared  
(no en todos los modelos)

**NOTA**

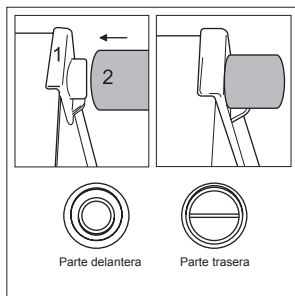
Los topes se encuentran dentro del cesto de la puerta en el compartimento de refrigeración. Deben ser instalados para una mayor eficiencia operativa del frigorífico.

## PANEL DE CONTROL

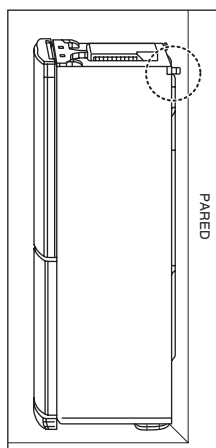
### Visualizador (LED) de diodo de emisión de luz externa



### Visualizador interno



## CONTROL DE LA TEMPERATURA

La temperatura inicial en los compartimentos de refrigeración y congelación es de 3°C y -20°C, respectivamente.

Si lo desea, lo puede modificar pulsando el botón de control de la temperatura del compartimento apropiado.

Visualizador LED externo



Visualizador LED interno



### NOTA

La temperatura indicada en el visualizador LED es un valor meta, puesto que la temperatura real dentro del frigorífico varía en función de la exposición a factores externos, como la temperatura de los alimentos colocados y la frecuencia de apertura de la puerta.

Tras encender, el frigorífico alcanza el modo configurado durante 2-3 días.

## CONGELACIÓN RÁPIDA

Se utiliza si es necesario congelar alimentos rápidamente.

Pulse una vez el botón "Congelación rápida/Modo ahorro" (en el visualizador externo) o el botón "Congelación rápida" (en el visualizador interno).

La lámpara "CONGELACIÓN RÁPIDA" se encenderá y se iniciará la congelación rápida. La congelación rápida tarda aproximadamente 24 horas.

Tras finalizar dicha operación, el frigorífico vuelve automáticamente a su estado anterior (modo de temperatura configurado anteriormente).

Si desea detener el funcionamiento en congelación rápida, pulse de nuevo dos veces el botón "Congelación rápida/Modo ahorro" (en el visualizador externo) o el botón "Congelación rápida" (en el visualizador interno). La lámpara se apagará, el funcionamiento en congelación rápida se detendrá, y el frigorífico volverá a su estado anterior (modo de temperatura configurado anteriormente).

Visualizador LED externo



Visualizador LED interno



## MODO AHORRO

Activa el modo ahorro de energía, el cual es práctico en caso de ausencia de larga duración. Pulse dos veces el botón “Congelación rápida/Modo ahorro” (en el visualizador externo) o una vez el botón “Modo ahorro” (en el visualizador interno). La lámpara se encenderá (MODO AHORRO). Si pulsa esta botón repetidamente, se desactivará la función.

Visualizador LED externo



Visualizador LED interno



Para activar el “MODO AHORRO”, pulse el botón “Congelación rápida/Modo ahorro”. La tercera pulsación del botón desactiva ambos modos y el frigorífico vuelve al modo de temperatura previa.

### NOTA

Quando el “MODO AHORRO” está activado, los otros botones son inoperativos. Pulse el botón “MODO AHORRO” para que el electrodoméstico vuelva al modo de temperatura previa.

### NOTA

Para ahorrar energía, el visualizador externo se enciende en modo conservación de energía – la retroiluminación de todos los indicadores se apaga salvo “BLOQUEO”.

## ALARMA DE LA PUERTA SUELTA

- Si la puerta del frigorífico se abre durante algún tiempo (60 segundos), la alarma se activa;
- Puede activar y desactivar la alarma de la puerta suelta pulsando brevemente el botón de “ALARMA” (no en todos los modelos);
- Si la alarma sigue sonando aunque se haya cerrado la puerta, contacte con el centro de servicio.

Visualizador LED externo



## “BLOQUEO” (para los modelos con visualizador LED)

- Cuando se activa el botón “BLOQUEO”, los otros botones son inoperativos;
- Para bloquear/desbloquear el visualizador del frigorífico, pulse el botón “BLOQUEO” y manténgalo pulsado durante 3 segundos.



### NOTA

En caso de apagón, se mantienen las configuraciones de modo.

## AUTO PRUEBA

El visualizador dispone de una función de auto prueba.

Si el frigorífico falla, los botones se vuelven inoperativos y el indicador visualiza el código de error.

En este caso, no apague la alimentación y contacte con el centro de servicio local.

Si apaga el frigorífico, el ingeniero de servicio puede necesitar más tiempo para encontrar el elemento defectuoso.

## RETIRADA E INSTALACIÓN DEL ESTANTE DE CRISTAL DESMONTABLE

Para retirar un estante del frigorífico, levántelo primero ligeramente (1) y tire de él (2).

Una retirada inadecuada puede causar daños en las piezas internas del frigorífico.

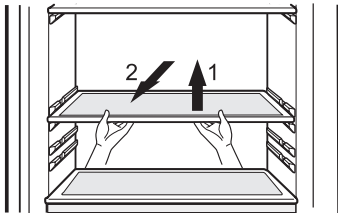

Para instalar un estante en el frigorífico, proceda de la misma manera: primero, levante el borde frontal del estante (3) y empújelo dentro del frigorífico (4).

Una instalación inadecuada puede causar daños en las piezas internas del frigorífico.

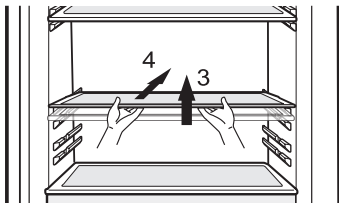

## RETIRADA E INSTALACIÓN DEL CAJÓN EN EL COMPARTIMENTO DE REFRIGERACIÓN

Para retirar el cajón inferior del compartimento de refrigeración, proceda como se indica a continuación:

- Retire el cesto inferior de la puerta levantándolo;
- Extraiga completamente el cajón por su parte delantera, tirando de él;

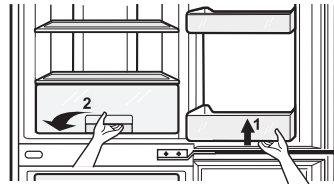

- Levante la tapa del cajón por su parte frontal y tire para retirarla;

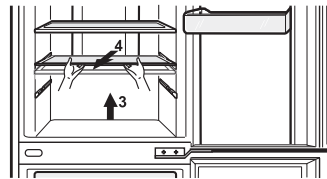

- Para volver a colocar el cajón, proceda en sentido inverso.

### ⚠ ¡PRECAUCIÓN!

Asegúrese de evitar toda inclinación.

Una retirada e instalación inadecuadas pueden causar daños en las piezas internas del frigorífico.

### Sección de dos estrellas (☆☆) (Aplicable sólo a algunos modelos)

- La sección de dos estrellas significa el espacio con los alimentos guardados a 12°C~-18°C
- Alimentos guardados en el congelador para poco tiempo.

**NOTA**

La garantía no cubre los daños mecánicos (grietas, cortes, abolladuras, rastros de apertura de la carcasa, etc.) causados por el incumplimiento de las normas de almacenamiento, transporte, funcionamiento y mantenimiento del frigorífico, ni la aplicación de una fuerza excesiva.

**RETIRADA E INSTALACIÓN DEL CAJÓN EN EL COMPARTIMENTO DE CONGELACIÓN**

Cuando se almacena una gran cantidad de alimentos en el compartimento de congelación, puede retirar el cajón intermedio del electrodoméstico y almacenar inmediatamente alimentos en alimentos ubicados en el cajón inferior.

Para retirar el cajón inferior del compartimento de congelación, proceda como se indica a continuación:

1. Extraiga completamente el cajón;
2. Levántelo por la parte frontal y tire.

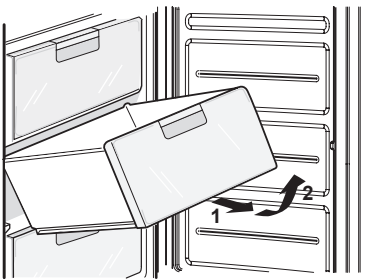

Para volver a instalar cualquier cajón en el compartimento de congelación, proceda en sentido inverso:

1. Coloque el cajón en las guías a un ángulo de 45°;
2. Baje la parte frontal del cajón en paralelo con las guías;
3. Empuje el cajón para adentro completamente. Asegúrese de evitar toda inclinación.

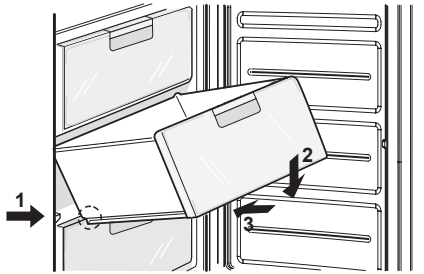

**⚠ ¡PRECAUCIÓN!**

No aplique una fuerza excesiva al retirar los cajones y los estantes – podría dañar el frigorífico.

**Producción de hielo (no en todos los modelos)**

Para hacer cubos de hielo, llene la bandeja de hielo hasta el nivel del agua indicado y colóquela en el congelador.



Si se necesitan cubitos de hielo tan pronto como posible, active la función "CONGELACIÓN RÁPIDA".

Para retirar los cubitos de hielo, sostenga la bandeja por las extremidades e inclínela levemente.



**⚠ ¡PRECAUCIÓN!**

Llene el depósito de agua exclusivamente con agua potable.

**Consejo**

Para retirar fácilmente los cubos de hielo, pase la bandeja por agua corriente antes de retorcer.

### Almacenamiento de comida

- No almacee alimentos que se estropeen fácilmente a bajas temperaturas, como el plátano y el melón.
- Deje enfriar la comida caliente antes de guardarla. Si guarda comida caliente en el frigorífico-congelador, se pueden estropear otros alimentos y además el consumo de energía es mucho mayor.
- Para almacenar alimentos, utilice recipientes con tapas. Esto impide que se evapore la humedad y contribuye a mantener el sabor y el valor nutritivo de los alimentos.
- No bloquee con comida los Saídas de aire. La circulación constante de aire frío mantiene uniforme la temperatura del frigorífico-congelador.
- No abra la puerta constantemente. Cuando se abre la puerta entra aire caliente en el frigorífico-congelador y esto conlleva un aumento de la temperatura.
- Para poder regular fácilmente el mando de la temperatura, evite almacenar comida cerca de la puerta del mando de la temperatura.
- No guarde demasiados alimentos en las baldas de la puerta, ya que esto puede impedir que la puerta se cierre totalmente.
- No ponga botellas en el compartimento del congelador ya que cuando se congelan pueden estallar.
- No vuelva a congelar comida que ha sido descongelada. Esto hace que los alimentos pierdan sabor y valor nutritivo.
- Si es necesario congelar alimentos frescos rápidamente, colóquelos en el cajón inferior del compartimento de congelación y pulse el botón "CONGELACIÓN RÁPIDA".
- Los alimentos congelados deben ser almacenados embalados (en una película de polietileno, papel de aluminio, etc.) en el compartimento de congelación;
- El volumen del cajón superior del compartimento de congelación es de una sección de "dos estrellas". La temperatura dentro de esa sección no sobrepasa los -12°C. Se debe tener en cuenta al almacenar los alimentos.

### Método de ahorro de energía

- Instale el frigorífico a la sombra, en un lugar fresco y bien ventilado.
- Si no es necesario, no abra y cierre la puerta con frecuencia.
- No mantenga la puerta abierta durante períodos prolongados de tiempo, cierre la puerta lo antes posible.
- Deje enfriar los alimentos calientes antes de guardarlos.
- No se aconseja colocar una cantidad grande de alimentos. Debe dejarse espacio suficiente para que circule libremente el aire frío.

- No ponga la temperatura del frigorífico en un valor inferior al necesario. No coloque los alimentos cerca del sensor de temperatura.
- No se aconseja introducir alimentos que no necesiten refrigeración.
- Coloque los alimentos ultracongelados en el refrigerador para su descongelación. (Aplicable solo a algunos modelos). Limpie la tapa trasera y el tubo anticorrosión periódicamente (una vez al año) para garantizar el intercambio de calor. (Aplicable sólo a algunos modelos)
- No bloquee las salidas de aire con los alimentos (Aplicable sólo a algunos modelos)

### Limpieza

1. Antes de limpiar, No olvide desenchufar el aparato.
2. Limpie la parte exterior del aparato con un paño suave humedecido con agua caliente o detergente líquido. Si utiliza detergente, no olvide retirarlo con un paño húmedo limpio.
3. Después de limpiar, Compruebe que el cable de potencia no está deteriorado, que la clavija no esté sobrecalentada y que esté bien introducida en la toma de corriente.

### ⚠ ¡PRECAUCIÓN!

1. No se olvide de secar el aparato con un paño después de lavarlo con agua. No utilice abrasivos, petróleo, benceno, disolvente, ácido clorhídrico, agua hirviendo, cepillos ásperos, etc., ya que pueden deteriorar las piezas del frigorífico-congelador.
2. Para productos con un exterior en acero inoxidable, use una esponja limpia o un trapo suave, junto con un detergente suave en agua templada. No utilice limpiadores abrasivos o muy fuertes. Seque a fondo con un trapo suave. No utilice cera para electrodomésticos, lejía u otros productos que contengan color sobre acero inoxidable.

## Información General

### Corte de energía

- Un corte de energía de 1-2 horas no perjudica la conservación de los alimentos. Procure evitar abrir y cerrar la puerta con mucha frecuencia.

### DURANTE UNA MUDANZA:

- Retire todos los alimentos y otros objetos del frigorífico. Asegure firmemente las piezas internas desmontables (estantes, cajones, cestos de puerta);
- Para evitar dañar el suelo y los pies ajustables del frigorífico, gírelos en el sentido contrario al de las agujas de un reloj antes de transportar;
- El frigorífico debe ser firmemente asegurado en el camión para prevenir golpes y caídas durante el transporte;
- El frigorífico debe ser transportado en posición vertical en un vehículo cerrado. El embalaje original no debe ser dañado durante el transporte;
- Durante la carga y la descarga, el frigorífico debe ser protegido contra los golpes.

### ANTES DE ENCENDER:

- Si se transporta el frigorífico en invierno, desembálelo en un espacio cálido y no lo encienda hasta que no pasen al menos 12 horas.

## ⚠ ¡PRECAUCIÓN!

No desplace o incline el frigorífico cuando funcione. El compresor puede hacer ruido. Esta característica no afecta la operatividad del compresor.

## CARACTERÍSTICAS DE FUNCIONAMIENTO DEL FRIGORÍFICO

Se pueden oír chasquidos debidos a las deformaciones térmicas de los componentes del frigorífico. Los sonidos típicos que provienen de la activación del controlador termostático y del compresor son sonidos normales que ocurren durante el funcionamiento del equipamiento eléctrico del electrodoméstico.

El refrigerante que circula dentro del sistema de refrigeración puede gorjear, aunque el compresor esté parado. No se preocupe, es absolutamente normal. Se pueden oír los sonidos siguientes durante el funcionamiento del frigorífico:

- Clics procedentes de la acción del sensor/interruptor de temperatura;
- Murmullo del refrigerante circulando por los conductos del sistema de refrigeración;
- Leves chasquidos procedentes de la deformación de los materiales.

Dichos sonidos no se asocian con defectos y tienen un aspecto funcional.

### Tubo anticondensación

- El tubo anticondensación está instalado por toda la parte delantera del frigorífico-congelador así como en la línea divisoria entre el compartimento frigorífico y el compartimento congelador con el fin de evitar la formación de gotas.
- Es normal que el frigorífico-congelador se caliente, especialmente después de la instalación o cuando la temperatura ambiente es alta.

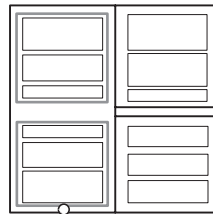

Tubo anticondensación

## REABISAGRAR DE LAS PUERTAS

El frigorífico está concebido de manera a que las puertas se puedan abrir hacia la derecha o la izquierda, dependiendo de la disposición de su cocina.

### ⚠ ¡PRECAUCIÓN!

1. Antes de abisagrar las puertas del lado opuesto, descargue primero los alimentos del frigorífico y retire todos los accesorios no asegurados (estantes y cajones).
2. Para apretar y soltar los tornillos, utilice una llave de tubo o estriada de 10 mm.
3. No extienda el frigorífico en el suelo.
4. Asegúrese de evitar caídas al suelo durante el proceso de montaje y desmontaje.

1. Desatornille la tuerca **2** de la tapa de la bisagra superior **1** para retirar la tapa de la bisagra **1** y desconecte el cable de conexión **5** (solo modelos con visualizador externo). Desatornille los tornillos **3** fijando la bisagra superior **4** y retire con cuidado la puerta de la bisagra intermedia **13**. Retire el cierre **8**.

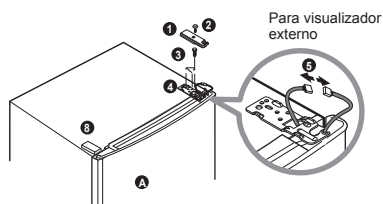

2. Retire la tapa de la puerta superior **7** (solo modelos con visualizador externo), tire del cable **5** e instálelo en el orificio en el lado opuesto de la puerta. Vuelva a colocar la tapa de la puerta superior **7** en su sitio.

Retire los cojinetes de plástico **6** de la puerta del compartimento de refrigeración **A**. Desatornille la tuerca **10** situada encima de la puerta del frigorífico y desplace el tope de la misma **9** hacia el lado opuesto. Apriete la tuerca **10**. Desplace los cojinetes de plástico **6** y **14** (solo modelos con visualizador interno) hacia el lado opuesto.

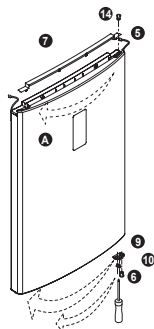

3. (Solo modelos con visualizador externo). Mediante un desatornillador plano, empuje y separe los tapones **12** del panel frontal **11** y desatornille las tuercas **13**, retire el panel **11** desplace el cable **15** hacia el lado opuesto. Tras instalar el panel **11** en su sitio, apriete las tuercas **13** y cierre sus cabezas con los tapones **12**.

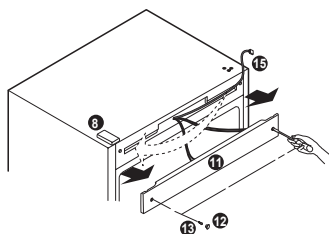

4. Desatornille los tornillos **17** de la bisagra intermedia, retire la misma y levante la puerta del compartimento de congelación **3** para retirar la puerta. Retire el cierre **19** e instálelo en lugar de la bisagra intermedia retirada **13**.

Desatornille el buje **22** de la bisagra inferior **23** haciéndolo girar en el sentido contrario al de las agujas de un reloj y atorníllelo en el orificio opuesto. Desatornille los tornillos **24** fijando la bisagra inferior **23** y el tornillo **25** de la carcasa del frigorífico. Desatornille la tuerca **10** de la parte inferior de la puerta fijando el cerrador de la puerta **29** del compartimento de congelación **B**. Desatornille la tuerca **10** de la parte inferior de la puerta fijando el tope de la puerta **9** del compartimento de congelación **B**, desplace el tope **9** hacia el lado opuesto en el sitio dedicado y fíjelo. Re abisagre el cerrador **29** hacia el lado opuesto en el sitio dedicado y fíjelo. Desplace el tapón superior **26** hacia el lado opuesto.

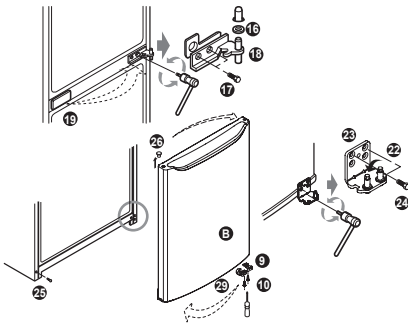

5. Fije la bisagra inferior retirada **23** a los orificios situados en el lado opuesto de la carcasa y fije la bisagra con los tornillos **24**. Apriete la tuerca **25** en la carcasa hacia el lado opuesto. Instale la puerta del compartimento de refrigeración **B** en el buje de la bisagra inferior **23**. Desdoble la bisagra intermedia retirada **18** con su eje fuera y fije la bisagra con los tornillos **17** (apriete los tornillos con cuidado para evitar arañar la puerta). Instale la arandela **16** en la bisagra intermedia **18**.

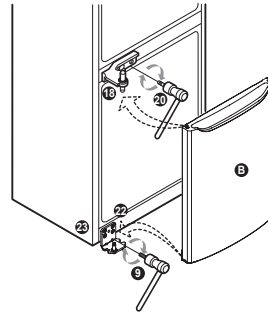

6. Instale la puerta del compartimento de refrigeración **A** alineando el orificio con la parte inferior de la puerta y el buje de la bisagra intermedia **18**. E instale la bisagra superior **27** suministrada con el embalaje del frigorífico, colocando el buje en el orificio superior adecuado en la puerta del compartimento de refrigeración **A**. Conecte los conectores del cable **5** (solo modelos con visualizador externo). Fije la bisagra superior **27** mediante los tornillos **3**. Instale la tapa izquierda de la bisagra superior **23** y fíjela con la tuerca **2**. Instale el cierre **28** suministrado con el embalaje del frigorífico.

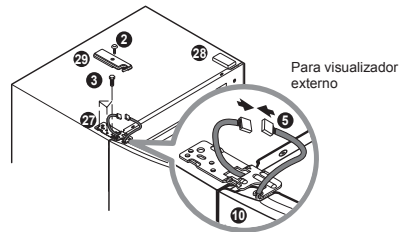

**NOTA**

El proceso de inversión del sentido de apertura de las puertas no está cubierto por la garantía.

Antes de acudir a la asistencia técnica, consulte la lista de abajo.

Esto supondrá un ahorro de tiempo y dinero.

Esta lista incluye los incidentes más frecuentes que no son debidos a la fabricación o materiales defectuosos de este aparato.

| Problema  | Posibles causas  |
|---|--|
| El frigorífico-congelador no funciona                           | <ul style="list-style-type: none"> <li>• Puede que la clavija esté desenchufada de la tomade corriente. Enchúfela con firmeza.</li> <li>• El fusible doméstico se ha quemado o ha saltado el interruptor. Compruebe el fusible y sustitúyalo si es necesario, y vuelva a conectar el interruptor.</li> <li>• Corte de energía. Compruebe las luces de la casa.</li> </ul>  |
| Temperatura del Frigorífico o del Congelador demasiado caliente | <ul style="list-style-type: none"> <li>• El mando de la temperatura no está situado en la posición adecuada. Remítase a la sección Control de Temperatura.</li> <li>• El aparato está próximo a una fuente de calor.</li> <li>• Medio cálido – apertura frecuente de puertas.</li> <li>• La puerta se mantiene abierta durante mucho tiempo.</li> <li>• Algún envase impide que se cierre la puerta o bloquea el conducto de aire del compartimento congelador.</li> </ul> |
| Vibración, traqueteo o ruidos anormales                         | <ul style="list-style-type: none"> <li>• Puede que el suelo en el que el aparato está instalado no sea uniforme o que el frigorífico-congelador no esté firme. Nivelélo girando el tornillo regulador.</li> <li>• Presencia de objetos innecesarios en la parte trasera del aparato.</li> </ul>  |
| Escarcha o cristales de dehielo en comida congelada             | <ul style="list-style-type: none"> <li>• Puede que se haya dejado la puerta entreabierta o que un envase impide que ésta se cierre.</li> <li>• Apertura de puerta prolongada o muy frecuente.</li> <li>• Es normal que se formen escarchas dentro de los envases.</li> </ul>   |
| Acumulación de humedad en el aparato                            | <ul style="list-style-type: none"> <li>• Es probable que esto suceda en un espacio húmedo. Limpie con un paño seco.</li> </ul>   |
| Acumulación de humedad en el interior                           | <ul style="list-style-type: none"> <li>• Apertura de puerta prolongada o muy frecuente.</li> <li>• Cuando el ambiente es húmedo, al abrir las puertas el aire lleva la humedad hacia el frigorífico.</li> </ul>  |

| Problema                          | Posibles causas  |
|-----------------------------------|--|
| El frigorífico despiden mal olor  | <ul style="list-style-type: none"> <li>• Los alimentos que despiden mucho olor deben guardarse herméticamente o envolverse.</li> <li>• Compruebe si hay comida estropeada.</li> <li>• El interior necesita limpieza.<br/>Remítase a la sección LIMPIEZA</li> </ul>   |
| La puerta no cierra adecuadamente | <ul style="list-style-type: none"> <li>• Hay algún envase que impide que la puerta se cierre.<br/>Retírelos.</li> <li>• El frigorífico-congelador no está nivelado.<br/>Ajuste los tornillos reguladores.</li> <li>• instalado no sea uniforme o que el frigorífico-congelador no esté firme.<br/>Eleve ligeramente la parte delantera con el tornillo regulador.</li> </ul> |
| La luz del interior no funciona   | <ul style="list-style-type: none"> <li>• No hay corriente en la toma.</li> <li>• Hay que cambiar la lámpara.<br/>Remítase a la sección Sustitución de lámpara.</li> </ul>  |



### Símbolo para marcar AEE

1. El símbolo del contenedor de basura tachado con un aspa indica que la recogida separada de aparatos eléctricos y electrónicos (AEE) debe realizarse de manera separada.
2. Los productos eléctricos antiguos pueden contener sustancias peligrosas de modo que la correcta eliminación del antiguo aparato ayudará a evitar posibles consecuencias negativas para el medio ambiente y para la salud humana. El antiguo aparato puede contener piezas reutilizables que podrían utilizarse para reparar otros productos y otros materiales valiosos que pueden reciclarse para conservar los recursos limitados.
3. Puede llevar el aparato a cualquiera de los centros autorizados para su recogida. Para obtener la información más actualizada para su país por favor visite [www.lg.com/global/recycling](http://www.lg.com/global/recycling)

# DIAGNÓSTICO SMART



Si experimenta algún problema en el frigorífico, puede transmitir datos a través de su teléfono al servicio técnico de LG. Esto le da la posibilidad de hablar directamente con nuestros especialistas cualificados. El especialista graba los datos transmitidos por su máquina y los utiliza para analizar el problema, suministrando un diagnóstico rápido y efectivo.

Si experimenta problemas con su frigorífico, contacte con el número de teléfono del Centro de Información al Cliente de LG. Utilice la función de Diagnóstico Inteligente sólo cuando así se lo indiquen desde el centro de servicio técnico de LG. Los sonidos de transmisión que oírán son normales y suenan como un fax.

El Diagnóstico Inteligente no se puede activar hasta que su frigorífico no esté conectado a la alimentación. Si su frigorífico no se enciende, la localización y resolución de problemas debe hacerse sin utilizar el Diagnóstico Inteligente.

## Utilizar el Diagnóstico Inteligente

En primer lugar, llame al nº de teléfono del Centro de Información al Cliente de LG. Utilice la función de Diagnóstico Inteligente sólo cuando así se lo indiquen desde el centro de servicio técnico de LG.

### 1 Bloquee la pantalla (Opción)

Para bloquear la pantalla, mantenga pulsado el botón de bloqueo durante tres segundos (Si la pantalla ha permanecido bloqueada durante más de cinco minutos, deberá desactivar el bloqueo y volver a activarla.)



### 2 Abra la puerta del refrigerador.

- 3 Sujete el auricular del teléfono delante del altavoz situado sobre la bisagra derecha de la puerta del refrigerador, cuando así se lo indique el centro de atención.

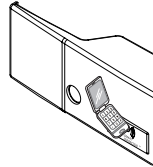

- 4 Mantenga pulsado el botón de temperatura durante tres segundos con el teléfono junto al altavoz.



- 5 Tras oír tres pitidos, suelte el botón de temperatura del congelador.
- 6 Mantenga el teléfono en posición hasta que finalice el tono de transmisión. Son necesarios 15 segundos, y el display mostrará el tiempo transcurrido. Al finalizar la cuenta atrás y detenerse los tonos, reanude su conversación con el especialista, quien estará entonces en medida de asistirle utilizando la información transmitida para su análisis.

### ! NOTA

- Para lograr los mejores resultados, no mueva el teléfono mientras se transmiten los tonos.
- Si el agente del servicio telefónico de atención al cliente no puede grabar los datos con precisión, se le pedirá volver a intentarlo.

### ! NOTA

- La diferente calidad de las llamadas, según las regiones, puede afectar a esta función.
- Utilice el teléfono fijo para una mejor comunicación, lo que conllevará un mejor servicio.
- Una baja calidad de la llamada puede afectar a la transmisión de datos desde el teléfono a la máquina y hacer que no funcione correctamente el diagnóstico inteligente.