



Qo'llanmani ko'rish uchun  
QR kodini skanerlang.



FOYDALANUVCHI QO'LLANMASI

# KIR YUVISH MASHINASI

---



O'rnatishni boshlashdan oldin quyidagi yo'l-yo'riqlarni diqqat bilan o'qib chiqing. Ushbu amallar jihozning to'g'ri va xavfsiz o'rnatilishini kafolatlaydi. O'rnatib bo'lgandan so'ng bu yo'l-yo'riqlarni ma'lumot sifatida jihoz yaqinida qoldiring.

**O'ZBEKCHA**

F2V5HS\*\*



MFL72097575  
Rev.04\_042126

[www.lg.com](http://www.lg.com)

Copyright © 2024-2026 LG Electronics. Barcha huquqlar himoyalangan.

# MUNDARIJA

Ushbu qo'llanmada siz xarid qilgan rusumga taalluqli bo'lmagan tasvirlar yoki tarkib bo'lishi mumkin.

Ushbu qo'llanma ishlab chiqaruvchi tomonidan qayta ko'rib chiqilishi mumkin.

## XAVFSIZLIK KO'RSATMALARI

|   |   |
|---|---|
| FOYDALANISHDAN AVVAL BARCHA KO'RSATMALARNI O'QIB CHIQING .... | 3 |
| OGOHLANTIRISH.....  | 3 |

## O'RNATISH

|  |    |
|--|----|
| Qismlar va texnik xususiyatlari .....            | 8  |
| O'rnatiladigan joyga qo'yiladigan talablar ..... | 11 |
| Jihozni qadog'idan chiqarib olish .....          | 12 |
| Jihozni tekis joylashtirish.....                 | 13 |
| Suv ta'minot shlangini ulash.....                | 15 |
| Drenaj shlangini o'rnatish.....                  | 16 |

## ISHLATISH

|   |    |
|---|----|
| Ishlatishning qisqacha bayoni.....                    | 18 |
| Boshqaruv paneli .....                                | 20 |
| Kirlarni yuvishga tayyorlash .....                    | 23 |
| Kir yuvish vositalari va yumshatgichlar qo'shish..... | 24 |
| Dasturlar jadvali .....                               | 26 |
| Qo'shimcha opsiyalar va funksiyalar .....             | 30 |

## AQLLI FUNKSIYALAR

|  |    |
|--|----|
| LG ThinQ ilovasi.....                    | 33 |
| Smart Diagnosis (Aqlli tashxislash)..... | 35 |

## TEXNIK XIZMAT KO'RSATISH

|   |    |
|---|----|
| Har safar yuvishdan keyin tozalash.....     | 37 |
| Jihozni davriy ravishda tozalab turish..... | 37 |

## NOSOZLIKLARNI BARTARAF ETISH

|  |    |
|--|----|
| Servis markaziga qo'ng'iroq qilishdan avval..... | 41 |
|--|----|

## ILOVA

|                               |    |
|-------------------------------|----|
| Mahsulot haqida ma'lumot..... | 49 |
|-------------------------------|----|

# XAVFSIZLIK KO'RSATMALARI

## FOYDALANISHDAN AVVAL BARCHA KO'RSATMALARNI O'QIB CHIQING

Quyidagi xavfsizlik ko'rsatmalari kutilmagan xavflar hamda jihozdan ehtiyotsizlik bilan yoki noto'g'ri foydalanish oqibatida kelib chiqadigan zararlarning oldini olishga mo'ljallangan.

Ushbu ko'rsatmalar quyida ko'rsatilganidek "OGOHLANTIRISH" va "DIQQAT" belgilari bilan qismlarga ajratilgan.

### Xavfsizlik xabarlarlari



Ushbu belgi xavf tug'dirishi mumkin bo'lgan holat va amallarni bildiradi. Mazkur belgi bilan ajratilgan qismni ehtiyotkorlik bilan o'qing va xavfning oldini olish uchun ko'rsatmalarga amal qiling.



#### **OGOHLANTIRISH**

Bu belgi ko'rsatmalarga amal qilmaslik jiddiy jarohat yoki o'limga sabab bo'lishi mumkinligini bildiradi.



#### **DIQQAT**

Bu belgi ko'rsatmalarga amal qilmaslik yengil jarohat yoki mahsulotga zarar yetishiga sabab bo'lishi mumkinligini bildiradi.

## OGOHLANTIRISH



### **OGOHLANTIRISH**

Mahsulotdan foydalanish asosida portlash, yong'in chiqish, o'lim, elektr zarbasi yoki jarohatning oldini olish uchun asosiy ehtiyotkorlik choralariga amal qiling:

### Texnika xavfsizligi

- Ushbu jihoz 8 yosh yoki undan katta bolalar, jismoniy, sezgi yoki aqliy qobiliyati cheklangan, foydalanish tajribasi va bilimi kam shaxslar

tomonidan ishlatilishi mumkin, bunda ularning xavfsizligi uchun javobgar biror shaxs jihozdan foydalanishda ularni nazorat qilib turishi yoki ko'rsatma berib turishi lozim. Bolalarning jihoz bilan o'ynashiga ruxsat bermang. Jihozni tozalash va unga texnik xizmat ko'rsatish nazoratsiz bolalar tomonidan amalga oshirilmashligi lozim.

- 3 yoshdan kichik bolalar muntazam nazorat ostida bo'lmasa, jihozga yaqinlashmasligi kerak.
- Elektr kabeli shikastlangan hollarda yetishi mumkin bo'lgan zararlarning oldini olish uchun u ishlab chiqaruvchi, uning xizmat ko'rsatish agenti yoki boshqa malakali shaxslar tomonidan almashtirilishi kerak.
- Ventilyatsiya tirqishlari gilam bilan to'sib qo'yilmasligi kerak.
- Bu jihoz faqat uy ichida foydalanish uchun mo'ljallangan.
- Yangi shlang yoki jihoz bilan birga taqdim qilingan shlanglar to'plamini ishlatning. Eski shlanglar ishlatilsa, suv sizib chiqishi va natijada mulkka zarar yetishi mumkin.
- Suv bosimi 50 kPa bilan 800 kPa orasida bo'lishi kerak.

### Maksimal sig'imi

Yuviladigan quruq kirlar uchun ayrim sikllardagi maksimal sig'im **7 kg** dan iborat.

Har bir Yuvish dasturi uchun tavsiya qilinuvchi maksimal sig'im farq qilishi mumkin. Yaxshi Yuvish natijalariga erishish bo'yicha batafsil ma'lumotlar olish uchun **ISHLATISH** bo'limidagi **Dasturlar jadvali**'ga qarang.

### O'rnatish

- Bu jihozni ikki yoki undan ortiq kishi mahkam ushlagan holda joyidan ko'chirishi lozim.
- Jihozni nam va chang joyga o'rnatmang. Jihozni tashqariga yoki to'g'ridan-to'g'ri quyosh nuri, shamol yoki yomg'ir tegadigan, harorat muzlashgacha boradigan joylarga o'rnatmang yoki saqlamang.
- Elektr shnurining elektr rozetkasiga to'liq suqilganligiga ishonch hosil qiling.

- Jihozni bir nechta teshikli rozetkalar, elektr ta'minot platalari yoki uzaytirma elektr kabellariga ulamang.
- Ushbu jihaz bilan ta'minlangan elektr vilkasini o'zgartirmang. Agar u rozetkaga to'g'ri kelmasa, to'g'ri rozetkani o'rnatish uchun malakali elektrikchini chaqiring.
- Bu jihazning elektr shnuri uskunani yerga ulash simi va vilkasi (yerga ulash kontakti) bilan jihazlangan. Barcha mahalliy qonun-qoidalarga muvofiq tarzda o'rnatilgan va yerga ulangan rozetkadan foydalanish shart.
- Uskuna yerga ulash simi noto'g'ri ulansa, tok urishi xavfi yuzaga keladi. Jihaz yerga to'g'ri ulanganligiga amin bo'lmasangiz, malakali elektrik yoki xizmat ko'rsatish xodimiga murojaat qiling.

## Ishlatish

- Agar jihaz shikastlangan, noto'g'ri ishlayotgan, qismlarga ajratilgan yoki qismlari yetishmayotgan yoki singan, jumladan, shnur yoki vilkasi shikastlangan bo'lsa, uni ishlatmang.
- Jihazni ishlatish uchun boshqaruv paneliga hech qanday o'tkir buyumlarni qo'llamang.
- Panellarni ajratishga yoki jihazni qismlarga ajratishga urinmang.
- Jihazning hech qaysi qismini ta'mirlamang yoki almashtirmang. Ushbu Foydalanuvchi qo'llanmasida boshqacha tavsiya etilgan hollardan tashqari barcha ta'mirlash va xizmat ko'rsatish ishlari malakali xizmat ko'rsatish xodimlari tomonidan amalga oshirilishi kerak. Faqat ishlab chiqaruvchidan ruxsat berilgan ehtiyot qismlardan foydalaning.
- Jihaz eshigi ochiq turganida uni qattiq pastga bosmang.
- Jihaz ichiga uy hayvonlari yoki boshqa jonzotlarni solmang.
- Qarov varaqasida ishlab chiqaruvchi tomonidan yuvib bo'lmaydigan sifatida ko'rsatilgan buyumlarni yuvmang.
- Jihaz tagi va atrofi iplar, qog'oz, latta-putta, kimyoviy moddalar va shu kabi yonuvchi materiallardan xoli tutilsin.

- Jihoz eshigini ochiq qoldirmang. Bolalar eshikka osilishi yoki jihaz ichiga kirishi mumkin, natijada jarohat olishi yoki jihazga shikast yetkazishi mumkin.
- Yonuvchan yoki portlovchi moddalar (masalan, mum, mumni tozalagich, moy, bo'yoq, benzin, yog'ni yo'qotuvchi modda, kimyoviy tozalash eritmalari, kerosin, yoqilg'i, dog'ni ketkazgich, atseton, sabzavot yog'i, iste'mol yog'i, spirt va hokazolar) bilan yonuvchan moddalar bilan kirlangan matolarni solmang, yuvmang yoki quritmang. Noto'g'ri foydalanish oqibatida yong'in yoki portlash sodir bo'lishi mumkin.
- Jihaz yaqinida yonuvchan yoki portlovchan moddalarni (efir, benzin, spirt, kimyoviy moddalar, suyultirilgan gaz, yonuvchan sprey, gazolin, neft, insektitsidlar, havo tozalovchi, kosmetika mahsulotlari va hok.) saqlamang yoki ulardan foydalanmang.
- Jihaz ishlab turganida uning ichki qismlariga tegmang. Baraban butunlay to'xtashini kuting.
- Yuqori haroratli dastur paytida eshikka tegmang.
- Jihazdan suv oqib ketayotgan hollarda elektr rozetkadan uzing va LG Electronics mijozlarni qo'llab quvvatlash markaziga murojaat qiling.
- Shlangni va klapanlardagi bosimni pasaytirish va qurilmaning ishdan chiqishi yoki shlang buzilgan taqdirda oqish xavfini kamaytirish uchun suv kranini yoping. Suv ta'minoti shlanglarining holatini tekshiring: ularni ishga tushirgandan keyin 5 yil o'tgach, ularni almashtirish kerak bo'lishi mumkin.
- Agar uyda gaz oqishi (izobutan, propan, tabiiy gaz va boshqalar) aniqlansa, qurilmaga yoki elektr vilkasiga tegmang va darhol xonani ventilyatsiya qiling.
- Agar drenaj shlangi yoki kirish shlangi qishda muzlab qolsa, ishlatishdan oldin eriting.
- Kir yuvish vositalari, yumshatgich va oqartirgichlarni bolalardan uzoqda tuting.
- Ho'l qo'lingiz bilan elektr vilkasiga yoki jihazning tugmalariga tegmang.
- Elektr kabelini haddan ortiq bukmang yoki ustiga og'ir buyum qo'ymang.

- Yuvish vaqtida jihozdan chiqarilayotgan suvga tegmang.
- Drenaj shlanglarining to'g'ri ishlayotganligiga ishonch hosil qiling. Ushbu tizim ishlamay qolsa, polingizni suv bosishi mumkin.
- Havо harorati baland va suv harorati past bo'lganida kondensatsiyalanish yuz berishi va shu orqali pol xo'l bo'lishi mumkin.
- Elektr shnuri vilkasidagi kirlar yoki changlarni artib tashlang.

## **Texnik xizmat ko'rsatish**

- Jihozni tozalashdan oldin uni elektr ta'minotidan uzib qo'ying. Tugmalarni "O'CHIRISH" holatiga o'rnatish yoki kutish rejimida ushbu mashinani elektr ta'minotidan uzmaydi.
- Namlik yoki changni yaxshilab tozalab tashlagandan so'nggina elektr vilkasini rozetkaga ulang.
- Jihozni tozalash uchun uning ichiga yoki sirtiga suv sepmang.
- Jihozni tokdan uzishda elektr kabelidan tortmang. Doim vilkani mahkam ushlang va rozetkadan to'g'ri yo'nalishda tortib chiqaring.
- Faqat LG Electronics servis markazining malakali xizmat ko'rsatish xodimlari jihozni qismlarga ajratishlari, ta'mirlashlari yoki o'zgartirishlari mumkin. Agar jihozni boshqa joyga ko'chirib o'rnatmoqchi bo'lsangiz, LG Electronics mijozlarni qo'llab quvvatlash markaziga murojaat qiling.

## **Chiqitga chiqarish**

- Eski jihozni chiqitga chiqarishdan oldin uni tokdan uzing. Har ehtimolga qarshi jihoz orqasidan kabelni qirqib tashlang.
- Qadoq materiallari (plastik paketlar va penoplast)ni bolalardan uzoqroqda chiqitga chiqaring. Qadoq materiallari bo'g'ilib qolishga sabab bo'lishi mumkin.
- Bolalar yoki kichkina hayvonlarning ichkarida tiqilib qolishi xavfining oldini olish uchun jihozni chiqitga chiqarishdan avval ta'minot kabelini kesing va eshikni olib tashlang.

# O'RNATISH

## Qismlar va texnik xususiyatlari

### Izoh

- Jihoz sifatini yaxshilash uchun ko'rinishi va texnik xususiyatlari avvaldan xabar berilmasdan turib o'zgartirilishi mumkin.

### Old tomondan ko'rinishi

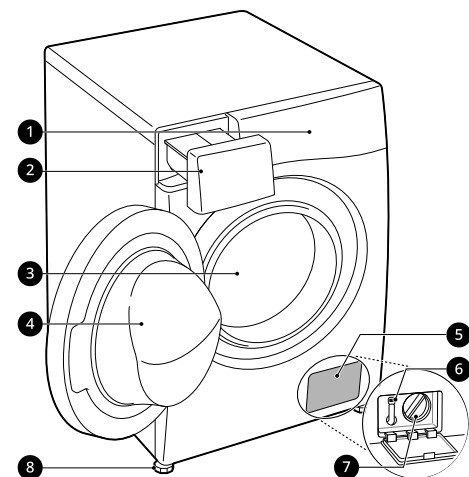

- 1 Boshqaruv paneli
- 2 Kir yuvish vositasi taqsimlagichi tortmasi
- 3 Baraban
- 4 Eshik
- 5 Qopqoq
- 6 Drenaj tiqini
- 7 Drenaj nasosi filtri
- 8 Tekislash oyoqchalari

### Orqa tomondan ko'rinishi

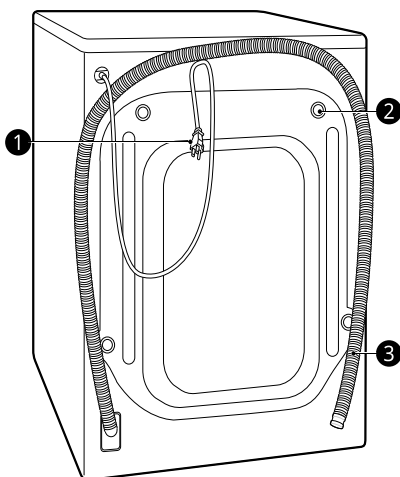

- 1 Elektr vilkasi
- 2 Tashish bolti
- 3 Drenaj shlangi

## Texnik xususiyatlari

| Rusum            | F2V5HS**          |
|------------------|-------------------|
| Elektr ta'minoti | 220-240 V~, 50 Gs |
| Mahsulot vazni   | 60 kg             |

## O'lchami (mm)

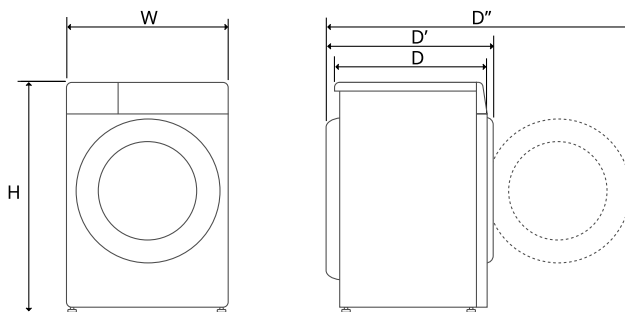

|   |     |    |     |     |      |
|---|-----|----|-----|-----|------|
| W | 600 | D  | 475 | D'' | 1015 |
| H | 850 | D' | 535 |     |      |

## Anjomlar

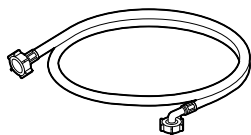

Sovuq suv ta'minoti shlangi

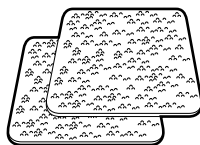

Siljib ketishga qarshi tagliklar

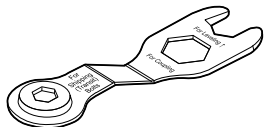

Gayka klyuchi

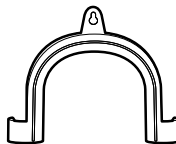

Drenaj shlangini mahkamlash uchun halqasimon qisqich

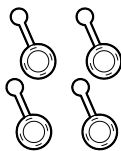

Tashish boltlari teshigini yopuvchi tiqinlar

## O'rnatiladigan joyga qo'yiladigan talablar

Jihozni o'rnatishdan oldin jihazning to'g'ri joyga o'rnatilganligiga ishonch hosil qilish uchun quyidagi ma'lumotlarni ko'rib chiqing.

### O'rnatish joyi

- Bu jihaz siqish sikli davomidagi tebranishlarni kamaytirish uchun mustahkam polga o'rnatilishi kerak. Siqish sikli davomidagi tebranishlarga nisbatan yog'och pollar yoki gilam to'shalgan yuzalarga qaraganda kamroq darajada ta'sirchan bo'lgan beton pol eng munosibdir.
- Jihazni gaz plitasi yoki ko'mirli pechdan uzoqroqqa o'rnatish imkoni bo'lmasa, plita yoki pech tomonga alyumin folga bilan o'ralgan izolyatsiya (850 X 600 mm) qo'yilishi kerak.
- Jihazni o'rnatayotganda, buzilib qolgan holatda mutaxassisga tuzatish oson bo'lishi kerakligini hisobga oling.
- Jihazning barqaror bo'lishini kafolatlash uchun o'rnatishda tashish birga berilgan bolt klyuchi yordamida to'rtta oyoqning hammasini sozlang, bu jihazni turg'un qiladi.
- Jihaz eshigining to'liq ochilishi uchun yetarlicha joy borligiga ishonch hosil qiling.
- Suv ta'minoti shlanglariga yetarlicha oraliq qoldirish uchun yon tomonlardan kamida 20 mm va jihazning orqa tomonidan 100 mm oraliq qoldiring. Eshik, devor yoki pol bezaklari uchun joy qoldiring, ular talab qilingan oraliqni o'rttirishi mumkin.

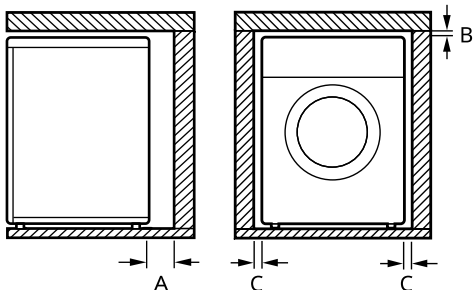

| Index | Oraliq bo'sh joy (mm) |
|-------|-----------------------|
| A     | 100                   |

| Index | Oraliq bo'sh joy (mm) |
|-------|-----------------------|
| B     | 5                     |
| C     | 20                    |

### ⚠ OGOHLANTIRISH

- Bu jihazdan faqat uy sharoitida foydalanish lozim, transport vositalarida foydalanish mumkin emas.

### Yog'och pol (oraliq tayanchlarsiz pollar)

Jihazni taxtali polga o'rnatganda ortiqcha tebranish va muvozanatsizlikning oldini olish uchun rezina halqalardan foydalaning. Yog'ochdan qilingan yoki osma pol ortiqcha tebranish va muvozanatsizlik, xatolar va nosozlikka olib kelishi mumkin.

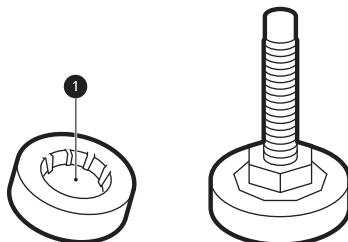

- Tebranishni kamaytirish uchun kamida 15 mm qalinlikdagi rezina halqalar ① ni jihazning har bir oyog'iga qo'yib, kamida ikkita pol to'siniga burama mix bilan qotirishni tavsiya qilamiz.
- Iloji bo'lsa jihazni xona burchagiga o'rnatib, u yerda pol baquvvat bo'ladi.
- Tebranishni kamaytirish uchun rezina halqalarni kiydiring.

### ⚠ DIQQAT

- Agar jihaz beqaror pol (masalan, yog'och pol) ustiga o'rnatilsa, kafolat beqaror pol ustiga o'rnatilishi tufayli yuz bergan har qanday zararlarni va xarajatlarni qoplab bermaydi.

### Izoh

- Rezina halqalarni (qism raq. **4620ER4002B**) LG Electronics xizmat ko'rsatish markazidan sotib olishingiz mumkin.

### Tebranish

- Jihoz atrofidagi havo aylanishini gilam, palos va hokazolar to'sib qo'ymasiz.

### Atrof-muhit harorati

- Jihozni harorat muzlashgacha boradigan xonalarga o'rnatmang. Muzlagan shlanglar bosim ostida yorilib ketishi mumkin. Muzlash nuqtasidan past haroratda elektron boshqaruv bloki noto'g'ri ishlashi mumkin.
- Agar jihoz qishda yetkazib berilsa va harorat muzlash nuqtasidan past bo'lsa, jihozni ishlatishdan oldin xona haroratida bir necha soat saqlang.

### Elektr tarmog'iga ulash

- Uzaytirgich shnuri yoki troynik ishlatmang.
- Jihozni ishlatib bo'lgandan so'ng doim elektr tarmog'idan uzib qo'ying va suv jo'mragini yoping.
- Jihozni amaldagi ulash qoidalariga muvofiq ravishda yerga ulangan rozetkaga ulang.
- Jihozni shunday joylashtiringki, vilkaga yetish oson bo'lsin.
- Quvvat manbai chap yoki o'ng tomonda, qurilmadan 1 metr masofada joylashgan bo'lishi kerak.

### ⚠ OGOHLANTIRISH

- Jihozni ta'mirlash faqat malakali texnik tomonidan amalga oshirilishi kerak. Tajribasiz shaxslar ta'mirlash bilan shug'ullanishi oqibatida jarohat yetishi yoki jiddiy nosozlik bo'lishi mumkin. Mahalliy LG vakolatli ta'mirlovchisi bilan bog'laning.

- Tarmoq vilkasi mintaqaviy qoidalarga muvofiq to'g'ri o'rnatilgan va yerga ulangan rozetkaga ulangan bo'lishi kerak.

### Jihozni qadog'idan chiqarib olish

#### Jihozni penoplast asosidan ko'tarish

Karton va tashish materiallarini olib tashlagandan keyin jihazni penoplastli asosdan ko'tarib oling.

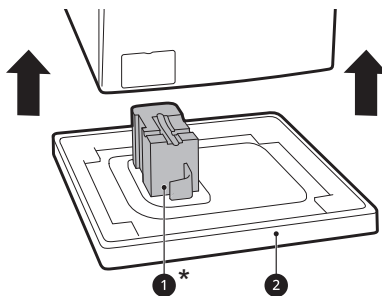

- Tayanch **1\*** ning asosdan chiqqanligiga va jihazning tagiga yopishib qolmaganligiga ishonch hosil qiling.
- Agar karton taglik **2** ni olib tashlash uchun jihazni yotqizish kerak bo'lsa, yon tomonini himoyalab, ehtiyotkorlik bilan yotqizing. Jihazni oldi yoki orqa tomoniga yotqizmang.

\* Xarid qilingan rusumga bog'liq ravishda bu xususiyat farq qilishi mumkin.

### Transport boltlarini chiqarib olish

Jihazning qattiq tebranishi va sinishining oldini olish uchun tashish boltlari va fiksatorlarni chiqarib oling.

- 1** Quyidagi ikkita tashish boltlaridan **1** boshlagan holda ularni soat miliga qarama-qarshi yo'lanishda burash orqali barcha tashish

boltlarini to'liq bo'shatish uchun gayka klyuchidan (birga beriladi) foydalaning.

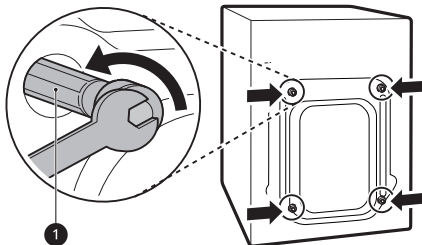

**2** Ularni tashqariga tortib chiqarish vaqtida engil tebratish orqali boltlarni chiqarib oling.

**3** Teshik tiqinlarini o'rnating.

- Anjomlar to'plamida yoki orqa tomonga mahkamlangan teshik tiqinlari **2** ni toping.

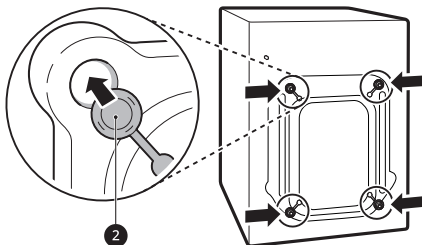

## Izoh

- Tashish boltlari va fiksatorlarni kelajakda foydalanish uchun saqlab qo'ying.
- Ishdan chiqishining oldini olish uchun jihozni quyidagicha tashing:
  - Tashish boltlarini qayta o'rnating.
  - Elektr shnuri jihozning orqa tomoniga qotiriladi.

- Agar jihoz uning tepasidan bosganda diagonaliga tebransa, oyoqlarini qaytadan tekislang.
- O'rnatgandan keyin jihozning mukammal darajada tekis ekanligini tekshiring.

## Izoh

- Yog'ochdan qilingan yoki osma pol ortiqcha tebranish va muvozanatsizlik, xatolar va nosozlikka olib kelishi mumkin. Ortiqcha shovqin va tebranishlarni to'xtatish yoki kamaytirish uchun yog'och polni mahkamlash yoki qotirishni ko'rib chiqish talab qilinishi mumkin.
- Pol notekisligini to'g'rilash uchun jihoz tagiga yog'och, karton yoki shunga o'xshagan narsalar qo'ymang.

## Oyoqchalarni sozlash va tekislash

Jihozni o'rnatganda jihoz tekislanishi va juda tekis joylashishi kerak. Agar tekislanmagan va mos darajada tekis bo'lmasa, jihoz shikastlanishi yoki to'g'ri ishlamasligi mumkin.

- 1** Agar pol notekis bo'lsa, tekislash oyoqchalarini keragicha sozlang.
- Oyoqchalar tagiga yog'och bolaklari kabi narsalarni qo'ymang.

## Jihozni tekis joylashtirish

### Tekisligini tekshirish

Yuqori panelning chetiga diagonal ravishda bosilganda, mashina ko'tarilmasligi va yiqilmasligi kerak (ikkala yo'nalishni ham tekshiring).

- Barcha oyoqchalarning barqaror va polga tegib turganligiga ishonch hosil qiling.

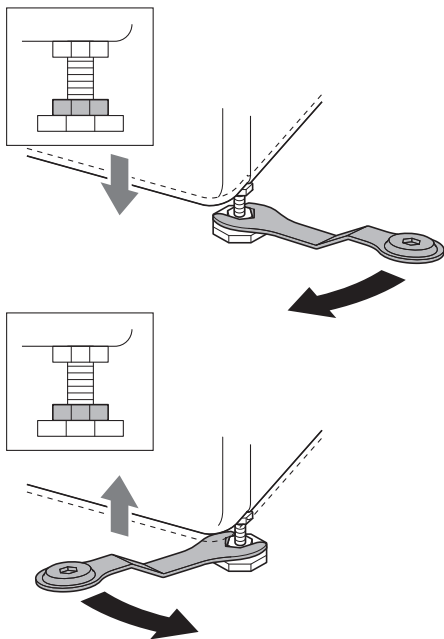

### Izoh

- Kir yuvish mashinasini podiumga, stendga yoki poldan yuqorida ko'tarilgan boshqa yuzalarga o'rnatmang, faqatgina moslamalar LG Electronics tomonidan maxsus ishlab chiqarilmagan bolsa.

- 2 Shayton jihozi yordamida jihozning tekis ekanligini tekshiring ①.

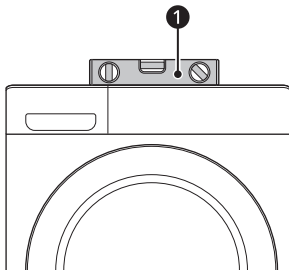

- 3 Tekislash oyoqchalarini jihozning tag qismiga qarshi soat strelkasiga qarama-qarshi yo'nalishda burash orqali kontrgayka ② bilan mahkamlang.

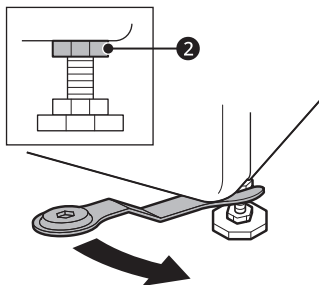

- 4 Jihozning tag qismidagi barcha kontrgaykalarining mos tarzda mahkamlanganligini tekshiring.

### Izoh

- Jihoz to'g'ri joylashtirilsa va tekis tursa, uzoq vaqt davomida, muntazam va ishonchli ishlashi ta'minlanadi.
- Jihoz 100% gorizontal bo'lishi va qattiq tekis pol ustida barqaror turishi lozim.
- Yuklanganida chayqalishi kerak emas.
- Jihozning oyoqlari ho'l bo'lmasin. Aks holda tebranish yoki shovqin hosil bo'lishi mumkin.

## Siljib ketishga qarshi tagliklardan foydalanish

Xarid qilingan rusumga bog'liq ravishda bu xususiyat farq qilishi mumkin.

Qurilmani silliq yuzaga o'rnatish ortiqcha tebranishga olib kelishi mumkin. Tekis o'rnatilmagan bo'lsa, shovqin va tebranish tufayli noto'g'ri ishlashi mumkin. Bu holda sozlanadigan oyoqlari ostiga siljib ketishga qarshi tagliklarni qo'ying, keyin oyoqchalarni rostlang.

- 1 Siljib ketishga qarshi tagliklarni o'rnatish uchun polni tozalang.

- Quruq mato bilan begona narsalar va namlikni artib tashlang. Namlik qolib ketsa, tagliklar siljib ketishi mumkin.

**2** Jihzni o'rnatiladigan joyga joylashtirgandan so'ng tekis turishini ta'minlang.

**3** Siljib ketishga qarshi tagliklarning yopishqoq tomonini **1** polga qaratib soling.

- Old oyoqchalarning tagiga sirpanishga qarshi to'shamalar solish eng samarali usuldir. Agar old oyoqchalar tagiga taglik qo'yish qiyin bo'lsa, ularni orqa oyoqcha tagiga qo'ying.

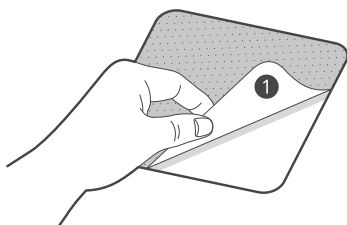

**4** Jihzni siljib ketishga qarshi tagliklar ustiga qo'ying.

- Sirpanishga qarshi to'shamalarning yopishqoq tomonini **1** jihozning oyoqchalariga yopishtirmang.

## Izoh

- Qo'shimcha sirpanishga qarshi to'shamalarni LG Electronics Servis markazidan olish mumkin.

- Suv ta'minoti shlangi holatini muntazam ravishda tekshiring va zarur bo'lganda almashtiring.

## Izoh

- Suv ta'minoti shlanglarini ortiqcha qotirmang yoki suv kiritish klapanlarini qotirish uchun mexanik qurilmalardan foydalanmang.
- Suv kiritish tirqishiga ulash uchun qarama-qarshi tomonga oqishdan himoya kerak emas.

## Rezina zichlagichni tekshirish

Suv ta'minot shlangi bilan ikkita rezina qistirma **1** beriladi. Ular suv sizib chiqmasligi uchun ishlatiladi. Jo'mraklar bilan aloqa yetarlicha zich ekanligiga ishonch hosil qiling.

- Suv ta'minoti shlangini mahkam qotirish uchun mexanik vositalardan foydalanmang. Suv ta'minoti shlangining egilgan uchi qurilmaga ulangan bo'lishi kerak.

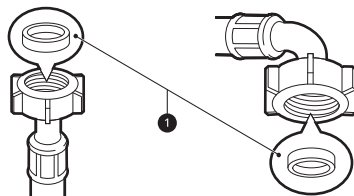

## Shlangni suv kraniga ulash

### Burama mixli shlangni rezbali jo'mrakka ulash

Ta'minot shlangi ulagichini suv ta'minot kraniga burab qotiring. Faqat yumshoq latta yordamida

## Suv ta'minot shlangini ulash

### Ulash bo'yicha eslatma

- Suv bosimi **50 kPa** bilan **800 kPa** (0,5–8,0 kgs/sm<sup>2</sup>) orasida bo'lishi kerak. Agar suv bosimi **800 kPa** dan ortiq bo'lsa, ta'minot bosimini pasaytiradigan qurilma o'rnatilishi lozim.

qo'l bilan qotiring. Shlanglarni biror-bir mexanik qurilma bilan qattiq qotirib yubormang.

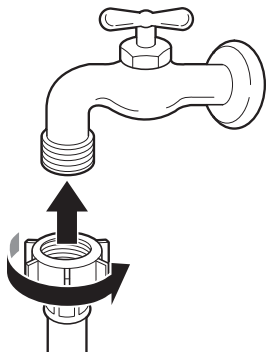

### Izoh

- Suv shlangini suv jo'mragiga ulagandan keyin uni ochib yuboring, begona jismlar (chang, qum, qirindi va h.k) chiqib ketsin. Suvni chelakka oqizing va suv haroratini tekshiring.

### Shlangni jihozga ulash

Suv ta'minoti shlangni jihozning orqa tomonidagi suv kiritish klapaniga burab qotiring.

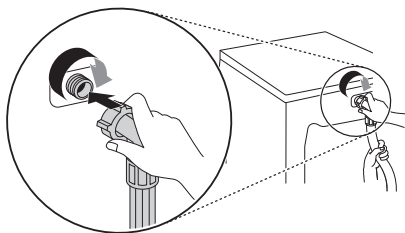

- Agar model faqat bitta kirish tirqish bilan jihozlangan bo'lsa, issiq suvni ulamang. Faqat sovuq suvni ulang.

### Izoh

- Ulashlarni bajarib bo'lgach, agar shlangdan suv oqib chiqsa, o'sha qadamlarni takrorlang. Suv ta'minoti uchun eng oddiy kran turidan foydalaning. Kran kvadrat shaklida yoki juda katta bo'lgan hollarda kranni adapterga kiritishdan avval yo'naltiruvchi plastinani olib qo'ying.

- Shlangning bukilib yoki qisilib qolmaganligiga ishonch hosil qiling.

## Drenaj shlangini o'rnatish

### Suv chiqarish shlangini Tirsakli kronshteyn bilan o'rnatish

Drenaj (suv chiqarish) shlangi poldan **100 santimetrdan** balandda bo'lmasligi kerak. Jihoz ichidagi suv chiqib ketmasligi yoki sekin chiqishi mumkin.

- Drenaj shlangi mahkam qotirilsa, suv sizib chiqishi tufayli polga shikast yetishining oldi olinadi.

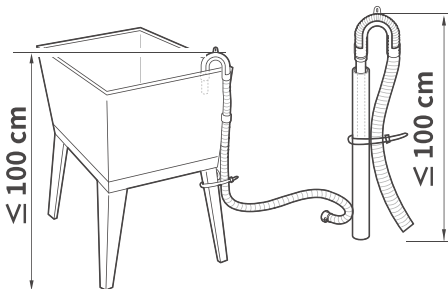
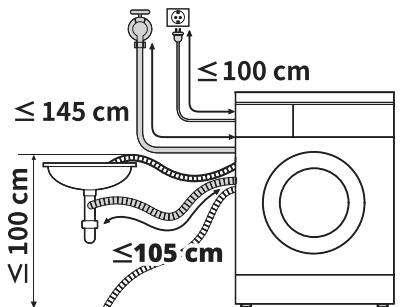

- Agar drenaj shlangi o'ta uzun bo'lsa, uni majburlab jihozga itarib o'rnatmang. Ushbu holat noodatiy shovqin keltirib chiqaradi.

- Tirsak kronshteynini drenaj shlangining uchidan **10 sm** masofa doirasida ulang.

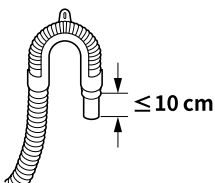

- Drenaj shlangining drenajga **15 sm** dan ortiq kiritilmaganligiga ishonch hosil qiling.
- Drenaj shlangini rakovinaga o'rnatsangiz, zanjir bilan bog'lab qo'ying.

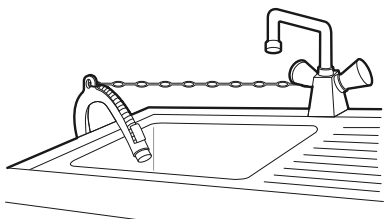

# ISHLATISH

## Ishlatishning qisqacha bayoni

### Jihozdan foydalanish

Ilk bora yuvishdan oldin yuvish dasturini **Хлопок (Paxta)** tanlang va kir yuvish vositasi miqdorining yarmini soling. Yuvish mashinasiga kiyimlarni solmasdan yuvishni boshlang. Bu ishlab chiqarishda qolib ketgan qoldiqlar va suvni barabandan chiqarib yuboradi.

#### 1 Kiyimlarni saralang va yuklang.

- Kiyimlarni mato turi, kirlanish darajasi, rangi va yuklanish hajmiga ko'ra saralang. Eshigini ochib, kirlarni jihozga soling.

### ⚠️ DIQQAT

- Eshikni yopishdan avval barcha kirlar va buyumlarning baraban ichida ekanligiga va eshik rezina zichlagichidan osilib turmaganligiga ishonch hosil qiling, u yerda ular eshik yopilganda qisilib qolishi mumkin. Bunday qilmaslik eshik zichlagichi va kirlarga zarar yetkazadi.

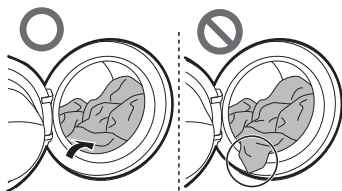

- Kirlar va eshik zichlagichining zararlanishining oldini olish uchun buyumlarni moslashuvchan eshik zichlagichidan chiqarib oling.

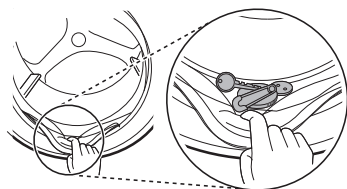

#### 2 Tozalash mahsulotlari yoki yuvish vositasi va yumshatgich qo'shing.

- Kir yuvish vositasini tarqatish tortmasiga kerakli miqdorda qo'shing. Kerak bo'lsa, tortma tegishli bo'lmisiga oqartirgich yoki mato yumshatgichini soling.

#### 3 Jihozni yoqing.

- Jihozni yoqish uchun **Quvvat** tugmasini bosing.

#### 4 Kerakli yuvish siklni tanlang.

- Sikl tugmasini takror bosing yoki siklni tanlash murvatini burab, kerakli siklni tanlang.
- Endi yuvish harorati va aylanish tezligini tanlang. Kiyimlaringizning yuvish haqidagi yoriqlariga e'tibor bering.

#### 5 Siklni ishga tushiring.

- Siklni ishga tushirish uchun **Boshlash/ To'xtatish** tugmasini bosing. Mashina suvsiz ozgina ishlab, kirlarning vaznini o'lchaydi. Agar ma'lum vaqt ichida **Boshlash/ To'xtatish** tugmasi bosilmasa, jihaz o'chadi va sozlanmalar saqlanmaydi.

### Izoh

- Quyidagi holatda, agar siz kir yuvish dasturini to'xtatib qo'ysangiz yoki kir yuvish mashinasini o'chirsangiz ham eshik ochilmaydi.
  - Kir yuvish mashinasi kir yuvish dasturini ishga tushirganda va baraban ichida suv bo'lgan hollarda kir yuvish mashinasi suvni to'liq to'kib tashlamaguncha, suvning toshib ketishining oldini olish uchun eshik ochilmaydi.

#### 6 Sikl tugashi.

- Sikl tugallangach, signal yangraydi. G'ijimlanmasligi uchun kiyimlarni darhol

jihaz ichidan oling. Eshik zichlagichiga ilinib qolishi mumkin bo'lgan mayda buyumlarni tekshirib chiqing.

## Boshqaruv paneli

Kir yuvish mashinasining rusumiga qarab boshqaruv paneli farq qilishi mumkin.

### Boshqaruv paneli xususiyatlari

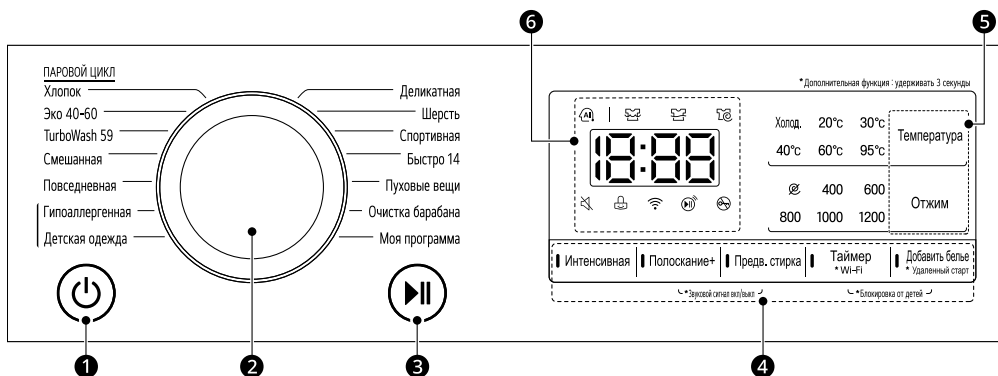

| Tavsifi |  |
|---------|--|
| 1       | <p><b>Quvvat Yoqish/O'chirish tugmasi</b></p> <ul style="list-style-type: none"> <li>Kir yuvish mashinasini yoqish yoki o'chirish uchun ushbu tugmani bosing.</li> </ul>   |
| 2       | <p><b>Dasturni tanlash murvati</b></p> <ul style="list-style-type: none"> <li>Dasturlarni kiyimlarning turiga qarab tanlash mumkin.</li> <li>Tanlangan dastur indikator chirog'i bilan ko'rsatiladi.</li> </ul>  |
| 3       | <p><b>Boshlash/To'xtatish tugmasi</b></p> <ul style="list-style-type: none"> <li>Bu tugmasi yuvish dasturini boshlash yoki to'xtatib turish uchun ishlatiladi.</li> <li>Agar yuvish dasturini vaqtinchalik to'xtatish kerak bo'lsa, ushbu tugmani bosing.</li> </ul>   |
| 4       | <p><b>Qo'shimcha opsiyalar va funksiyalar</b></p> <ul style="list-style-type: none"> <li>Qo'shimcha funksiyalardan foydalanish uchun tegishli tugmani 3 soniya bosib turing. Displayda tegishli belgi yonadi.</li> <li>Bu qo'shimcha dasturlarni tanlash imkonini beradi va tanlanganda tegishli chiroq yonadi.</li> </ul> <p><b>Удаленный старт (Masofadan ishga tushirish)</b><br/> <b>LG ThinQ</b> ilovasi bilan jihozni masofadan boshqarish uchun smartfondan foydalanish mumkin.</p> <ul style="list-style-type: none"> <li>Bu funktsiyani ishlatish uchun <b>AQLLI FUNKSIYALAR</b> bo'limiga qarang.</li> </ul> <p><b>Wi-Fi</b><br/>         Jihozning <b>Таймер (Yuvishni kechiktirish)</b> ilovasi bilan ulanishini boshlash uchun <b>LG ThinQ</b> tugmasini 3 soniya bosib turing.</p> |

| Tavsifi |  |
|---------|--|
| 5       | <p><b>Kir yuvish dasturlarini tanlash tugmalasi</b></p> <p>Tanlangan dastur uchun suv harorati, aylanish tezligi va kirlanganlik darajasini sozlash uchun shu tugmalardan foydalaning.</p> <ul style="list-style-type: none"> <li>Joriy sozlamalar displeyda ko'rsatiladi.</li> <li>Sozlamalarni o'zgartirish uchun mos funktsiyaning tugmasini bosing.</li> </ul> |
| 6       | <p><b>Ekran</b></p> <ul style="list-style-type: none"> <li>Displeyda sozlamalar, taxminiy qolgan vaqt, parametrlar va mashina holatlari xabarlari ko'rsatiladi. Jihoz yoqilganda displeyda odatiy sozlanmalar ko'rsatiladi.</li> <li>Yuklanish vazni avtomatik tarzda aniqlanayotgan vaqtda boshqaruv panelidagi displey miltillaydi.</li> </ul>                   |



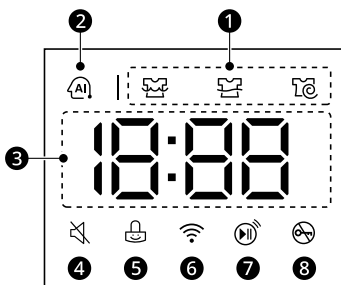

### Vaqt va holatni ko'rsatish displeyi



| Tavsifi |   |
|---------|---|
| 1       | <p><b>Dasturning bajarilish holati ko'rsatkichlari</b></p> <ul style="list-style-type: none"> <li>Kir yuvish dasturi ishlayotgan vaqtda faol bosqich uchun LED chirog'i miltillaydi va boshqa LED chiroqlar doimiy ravishda yonib turadi. Bosqich yakunlanganidan keyin LED chirog'i o'chadi. Agar sikl to'xtatib qo'yilsa, faol holat LED chirog'i miltillashdan to'xtaydi.</li> </ul>   |
| 2       | <p><b>AI DD</b></p> <ul style="list-style-type: none"> <li><b>AI DD</b> (AI DD) funksiyasi yuk hajmini aniqlagandan so'ng barabanni aylantirishning kerakli parametrlarini ta'minlaydi.</li> <li><b>Хлопок (Рахта), Смешанная (Aralash mato) va Повседневная (Kundalik yuvish)</b> dasturlari tanlangani va ishlatilganida (AI DD) faollashtiriladi.</li> </ul>   |
| 3       | <p><b>Taxminiy qolgan vaqt</b></p> <ul style="list-style-type: none"> <li>Dastur tanlanganida dastur uchun standart vaqt ko'rsatiladi. Opsiylar tanlanar ekan, vaqt o'zgaradi.</li> <li>Agar displeyda --- belgisi paydo bo'lsa, yuk hajmi avtomatik ravishda aniqlangandan so'ng dasturning ishlash vaqti ko'rsatiladi. Bu oddiy hol hisoblanadi.</li> <li>Ko'rsatilgan vaqt faqat taxminiy vaqtdir. Ushbu qiymat standart yuvish sharoitlari uchun belgilanadi. Bir qator tashqi omillar (yuklanish og'irligi, xona harorati, kiruvchi suv harorati va hok.) haqiqiy vaqtga ta'sir qilishi mumkin.</li> </ul> |

## 22 ISHLATISH

---

|   | Tavsifi   |
|---|---|
| 4 |  belgisi signal o'chirilganida ko'rsatiladi.   |
| 5 |  boshqaruv panelidagi <b>Quvvat</b> tugmasidan boshqa tugmalar qulflanganida yonadi. |
| 6 |  jihoz uydagi Wi-Fi tarmog'iga ulanganida yonadi.                                    |
| 7 |  masofadan boshqaruv xususiyati yoqilganida yonadi.                                  |
| 8 |  dastur boshlanganida va eshik qulflanganida yonadi.                                 |

## Kirlarni yuvishga tayyorlash

Eng yaxshi kir yuvish natijalariga erishish uchun yuvish yuklanmasini turlarga ajratish va keyin kirlarni qarov yorliqlaridagi belgilarga ko'ra tayyorlang.





### Kirlarni turlarga ajratish

- Kirlanganlik darajasi (Kuchli, Normal, Yengil): Kirlarni kirlanganlik darajasiga ko'ra turlarga ajratish. Mumkin bo'lsa, kuchli kirlangan kirlarni yengil kirlangan kirlar bilan birga yuvming.
- Rang (Oq, Och rang, To'q rang): To'q rangli yoki bo'yalgan kiyimlarni oq yoki och rangli kiyimlardan alohida yuving. Bo'yalgan kiyimlarni och rangli kiyimlar bilan aralashtirish rangning o'tishi yoki och rangli kiyimlar rangining o'chishiga olib kelishi mumkin.
- Ipli mato (Ipdan qilingan mahsulotlar, To'plovchilar): Ipli matolardan qilingan mahsulotlarni ipni to'plovchi matolardan alohida yuving. Ip hosil qiluvchilar ip to'plovchi matolarga ulashib qolishni yuzaga keltirishi mumkin.

## Kiyimlardagi yuvishga oid yorliqlarni tekshirish

Belgilarda mato tarkibidagi tola va uni qanday yuvish haqida ma'lumot beriladi.

### Yorliqlardagi belgilar

| Belgi  | Yuvish / Mato turi  |
|--|---|
|  | <ul style="list-style-type: none"> <li>• Normal yuvish</li> <li>• Paxta, aralash matolar</li> </ul>       |
|  | <ul style="list-style-type: none"> <li>• Yengil parvarish</li> <li>• Sintetik, aralash matolar</li> </ul> |
|  | <ul style="list-style-type: none"> <li>• Maxsus nozik yuvish</li> <li>• Nozik matolar</li> </ul>          |
|  | <ul style="list-style-type: none"> <li>• Faqat qo'lda yuvish</li> <li>• Yungli, shoyi matolar</li> </ul>  |

| Belgi   | Yuvish / Mato turi   |
|---|--|
|  | <ul style="list-style-type: none"> <li>• Yuvilmasin</li> </ul> |

### Izoh

- Belgi ostidagi uzuq chiziqchalar mato turi va berish mumkin bo'lgan maksimal mexanik siqish haqidagi ma'lumotlarni beradi.

## Solishdan avval kiyimlarni tekshirish

- Siqish davomida yuklanishni bir tekis taqsimlanishiga yordam berish uchun yuklanmada katta va kichik buyumlarni aralashtiring.
- Kichkina buyumlarni o'zini yuvming. Muvozanatning buzilishining oldini olish uchun 1-2 ta o'xshash buyumlardan qo'shing.
- Barcha cho'ntaklarni tekshirib ko'ring, ular bo'sh ekanligiga ishonch hosil qiling. Ignalar, soch qisqichlari, gugurt, ruchka, tanga va kalitlar jihoz hamda kiyimlarni shikastlashi mumkin.

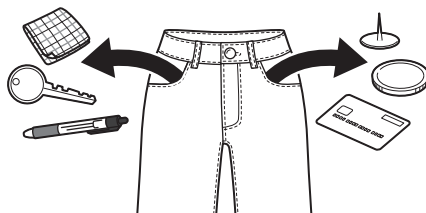

- Uzun tasmani kiyimlarni yuvayotganda ularni bog'lang yoki kir yuvish to'ridan foydalaning.
- Yenglar, ayollar paypoqlari, kolgotkalar, ichki kiyimlar va paypoqlar kabi kichik narsalar baraban va eshik prokladkalari orasiga tiqilib qolmaslik uchun kir yuvish to'ridan foydalaning.
- Kir yuvish to'rini yarmidan kam sig'imigacha to'ldiring va uni boshqa kiyimlar bilan yuving. Uni ortiqcha to'ldirish yoki alohida yuvishdan saqlanib, chunki bu barabanning muvozanatining buzilishiga olib kelishi, bu esa noto'g'ri siqish aylanishiga olib kelishi mumkin.
- Sirtma, ilgak va bog'ichlarni yoping, boshqa kiyimlarga ilinib qolmasin.

- Yuvishni osonlashtirish uchun suvda suyultirilgan oz miqdordagi yuvish vositasini oldindan dog'larga surting.

## Kir yuvish vositalari va yumshatgichlar qo'shish

### Vosita miqdori

- Vositani ishlab chiqaruvchi yo'riqnomasiga qarab ishlatish hamda matoning turi, rangi, kirlanish darajasi va yuvish haroratiga qarab tanlash lozim. Faqat Baraban (old tomondan yuklash) turidagi mashinalar uchun mos bo'lgan kir yuvish vositalaridan foydalaning.
- Agar kuchli ko'piklanish yuz bersa, yuvish vositasi miqdorini kamaytiring.
- Agar yuvish vositasi o'ta ko'p ishlatilsa, kuchli ko'piklanib ketib, kir yaxshi yuvilmasligiga yoki motor zo'riqishiga sabab bo'lishi mumkin.
- Agar suyuq vosita ishlatmoqchi bo'lsangiz, ishlab chiqaruvchining yo'l-yo'riqlariga amal qiling.
- Agar yuvish siklini darhol ishga tushirayotgan bo'lsangiz, suyuq vositani to'g'ridan-to'g'ri asosiy vosita tortmasiga quyishingiz mumkin.
- Agar siz **Таймер (Yuvishni kechiktirish)** funksiyasidan foydalanayotgan yoki **Предв. стирка (Oldindan yuvish)** opsiyasini tanlagan bo'lsangiz, suyuq kir yuvish vositasidan foydalanmang, chunki suyuq vosita darhol taqsimlanadi va tortma yoki barabanda qotib qolishi mumkin.
- Suv harorati, suvning qattiqligi, kirlarning hajmi va kirlanish darajasiga qarab yuvish vositasining miqdorini rostdash kerak bo'ladi. Eng yaxshi natijaga erishish uchun kir yuvish vositasini ko'p solib yubormang. Bunday qilish kuchli ko'piklanishga olib keladi.
- Yuvish vositasini solish va suv haroratini tanlashdan oldin kiyimlardagi yorliqlarni ko'ring.
- Faqat kiyimlarning tegishli turiga mos keluvchi kir yuvish kukunlaridan foydalaning:
  - Suyuq kir yuvish vositasi ko'pincha maxsus qo'llashlar uchun, masalan, rangli matolar, yungdan qilingan matolar, nozik yoki qora kiyimlarni yuvish uchun mo'ljallanadi.

- Kukunli kir yuvish vositasi barcha turdagi matolar uchun mos keladi.
- Oq va och rangli kiyimlarni yuvishda yaxshiroq natijalar olish uchun oqartirgichli kukunli kir yuvish vositasidan foydalaning.
- Yuvish vositasi yuvish sikli boshida kir yuvish vositalari tortmasi bo'lmalaridan yuvib tushiriladi.

### Izoh

- Vosita qotib qolishiga yo'l qo'ymang. Buning oqibatida to'silib qolishlar, chayish samarasi pasayishi yoki noxush hid paydo bo'lishi mumkin.
- To'liq yuklanish : Ishlab chiqaruvchining tavsiyasiga binoan.
- Qisman yuklanish: Oddiy miqdorning 1/2 qismi.
- Minimal yuklanish: To'liq yuklanishning 1/3 qismi.

## Dispenserdan foydalanish

Dispenserga kir yuvish kukuni dozasi qo'shish uchun:

- 1 Dispenser tortmasini oching.
- 2 Mos bo'lmalarga kir yuvish kukuni va yumshatgich qo'shing.

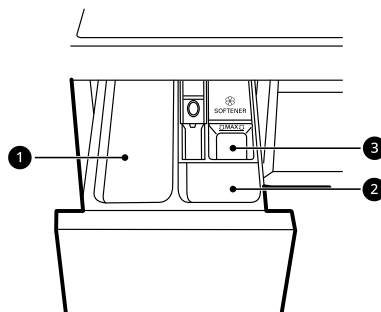

- 1 Asosiy yuvish uchun kir yuvish kukuni bo'lmasi

- Asosiy yuvish uchun kir yuvish vositalari, suv yumshatgich, oqartirgich va dog' ketkazgich
  - ② Dastlabki yuvish uchun kir yuvish kukuni bo'lmasi
  - ③ Suyuq mato yumshatgich bo'lmasi
- 3** Siklni boshlash uchun kir yuvish kukuni dispenseri tortmasini ehtiyotlik bilan yoping.
- Tortmani qattiq yopish yuvish kir kukunining boshqa bo'lмага toshib ketishiga yoki dasturlanganidan ko'ra avvalroq barabanga quyilishiga olib kelishi mumkin.
  - Yopish vaqtida qo'lingizning tortmada qisilib qolmasligi uchun ehtiyot bo'ling.
  - Sikl yakunida dispenser bo'lmalarida oz miqdorda suv qolishi oddiy hol hisoblanadi.

## Mato yumshatgichi bo'lmasi

Bu bo'lмага suyuq mato yumshatgichi quyiladi, u yakuniy chayish siklida avtomatik tarzda taqsimlanadi. Kukunli yoki suyuq mato yumshatgichidan foydalanish mumkin.

- Mato yumshatgich bo'lagi uchun ruxsat etilgan maksimal darajadan oshirmang. Ruxsat berilgan maksimal darajadan oshib ketganda, baraban ichiga yumshatgich suyuqligi erta kirishi va kiyimda dog' paydo bo'lishiga olib kelishi mumkin.

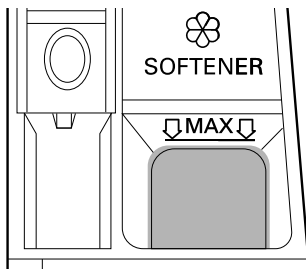

## Izoh

- Mato yumshatgichini to'g'ridan-to'g'ri barabandagi kiyimlar ustiga quymang, bunday qilish kiyimlarda ketkazish qiyin bo'lgan qora dog'larning paydo bo'lishiga olib kelishi mumkin.

## Kir yuvish tabletkalarini qo'shish

Kir yuvish tabletkalaridan ham kir yuvishda foydalanish mumkin.

- 1 Kirlarni solishdan avval eshigini ochib, barabanga kir yuvish tabletkasi soling.
- 2 Kiyimlarni barabanga yuklab, eshigini yoping.

## Izoh

- Tabletkalarni dispenseriga solmang.

## Suv yumshatgichini qo'shish

Suv juda qattiq bo'lgan hududlarda kir yuvish kukuni sarfini kamaytirish uchun suv yumshatgichlari, shu jumladan qasmoqqa qarshi vositalari ishlatilishi mumkin.

- Avval kir yuvish vositasini va keyin suv yumshatgichni qo'shing. Qadog'ida ko'rsatilgan miqdorga ko'ra aralashtiring.

## Dasturlar jadvali

### Yuvish dasturi

|                       |  |                                   |
|-----------------------|--|-----------------------------------|
| <b>Хлопок (Paxta)</b> | <b>40 °C (Холод. (Sovuq) dan 95 °C gacha)</b>  | <b>Maksimal yuklanma: Nominal</b> |
| Tavsifi               | Barabanning turli harakatlarini birlashtirish orqali normal kirlangan kiyimlarni yuvadi. |                                   |

|                              |  |                                   |
|------------------------------|--|-----------------------------------|
| <b>Эко 40-60 (Еco 40-60)</b> | <b>40 °C (40 °C – 60 °C)</b>   | <b>Maksimal yuklanma: Nominal</b> |
| Tavsifi                      | 40°C yoki 60 °C da yuvish uchun mo'ljallangan normal darajada kirlangan paxta matolarini yuvadi. |                                   |

|                     |   |                                |
|---------------------|---|--------------------------------|
| <b>TurboWash 59</b> | <b>40 °C (Холод. (Sovuq) dan 60 °C gacha)</b>   | <b>Maksimal yuklanma: 4 kg</b> |
| Tavsifi             | Yuvish sikli yuvish samaradorligi va mato sifatiga ta'sir ko'rsatilmagan holda 59 daqiqa ichida yuvadi. |                                |

|                                 |  |                                |
|---------------------------------|--|--------------------------------|
| <b>Смешанная (Aralash mato)</b> | <b>40 °C (Холод. (Sovuq) dan 60 °C gacha)</b>  | <b>Maksimal yuklanma: 4 kg</b> |
| Tavsifi                         | Aralash matolarni bir vaqtda yuvadi. <ul style="list-style-type: none"> <li>• Maxsus mato (shoyi/nozik, sport kiyimlari, to'q kiyimlar, jun, par adyol/pardalar)dan tashqari turli xildagi matolar uchun foydalaning.</li> </ul> |                                |

|                                       |   |                                |
|---------------------------------------|---|--------------------------------|
| <b>Повседневная (Kundalik yuvish)</b> | <b>40 °C (Холод. (Sovuq) dan 60 °C gacha)</b>   | <b>Maksimal yuklanma: 4 kg</b> |
| Tavsifi                               | Yuvgandan keyin dazmollash shart bo'lmagan kiyimlarni yuvadi. <ul style="list-style-type: none"> <li>• Poliamid, akril, poliester uchun foydalaning.</li> </ul> |                                |

|  |  |                                |
|--|--|--------------------------------|
| <b>Гипоаллергенная (Allergiyadan himoya)</b> | <b>60 °C</b>   | <b>Maksimal yuklanma: 4 kg</b> |
| Tavsifi                                      | Bug 'funktsiyasi bilan foydalanib, allergik reaksiyalarni yuzaga keltiruvchi moddalarni kamaytirishga yordam beradi. <ul style="list-style-type: none"> <li>• Paxta, ichki kiyim, yostiq panellari, choyshab, bola kiyimlari uchun foydalaning.</li> </ul> |                                |

|   |   |                                |
|---|---|--------------------------------|
| <b>Детская одежда (Bug'da go'dak kiyimi parvarishi)</b> | <b>60 °C</b>  | <b>Maksimal yuklanma: 4 kg</b> |
| Tavsifi   | Bolalar kiyimlaridagi ovqat dog'larini ketkazishga yordam beradi. |                                |

|                                   |   |                                  |
|-----------------------------------|---|----------------------------------|
| <b>Деликатная (Nozik matolar)</b> | <b>20 °C (Холод. (Sovuq) dan 40 °C gacha)</b>                                   | <b>Maksimal yuklanma: 1,5 kg</b> |
| Tavsifi                           | Mashinada yuviluvchi ayollar ich kiyimlari, nozik va to'rtli kiyimlarni yuvadi. |                                  |

|                                       |  |                                |
|---------------------------------------|--|--------------------------------|
| <b>Шерсть (Qo'lda/Yungli matolar)</b> | <b>30 °C (Холод. (Sovuq) dan 40 °C gacha)</b>  | <b>Maksimal yuklanma: 2 kg</b> |
| Tavsifi                               | Qo'lda va kir yuvish mashinasida yuviladigan jun, ichki kiyim, ko'ylak va h.k. kabi yuvish mumkin bo'lgan nozik kiyimlarni yuvadi. <ul style="list-style-type: none"> <li>Mashinada yuviluvchi junli matolar uchun kir yuvish vositasidan foydalaning</li> </ul> |                                |

|                                     |  |                                |
|-------------------------------------|--|--------------------------------|
| <b>Спортивная (Sport kiyimlari)</b> | <b>40 °C (Холод. (Sovuq) dan 40 °C gacha)</b>  | <b>Maksimal yuklanma: 2 kg</b> |
| Tavsifi                             | Sport kiyimlari va ustki kiyimlar kabi maxsus kiyimlarni yuvadi. <ul style="list-style-type: none"> <li>Kiyimlarda foydalanuvchi suvni itaruvchi laminat uchun foydalaning.</li> </ul> |                                |

|                              |  |                                |
|------------------------------|--|--------------------------------|
| <b>Быстро 14 (Tezkor 14)</b> | <b>20 °C (20 °C – 40 °C)</b>                                       | <b>Maksimal yuklanma: 2 kg</b> |
| Tavsifi                      | Kamroq kirlangan oz miqdordagi kirlarni taxminan 14 daqiqa yuvadi. |                                |

|                                      |  |   |
|--------------------------------------|--|---|
| <b>Пуховые вещи (Parli odevyalo)</b> | <b>Холод. (Sovuq) (Холод. (Sovuq) dan 40 °C gacha)</b>               | <b>Maksimal yuklanma: 2,5 kg (1 dona adyol)</b> |
| Tavsifi                              | Choyshab, yostiq, divan qoplamasi va boshqa yirik buyumlarni yuvadi. |   |

|  |  |   |
|--|--|---|
| <b>Очистка барабана (Barabanni tozalash)</b> | -  | - |
| Tavsifi                                      | Bu funktsiya jihaz barabanining ichini tozalashga yordam beradi. |   |

|  |  |   |
|--|--|---|
| <b>Моя программа (Siklni yuklab olish)</b> | -  | - |
| Tavsifi                                    | Ushbu dastur sizning qurilmangizga yangi va maxsus yuvish dasturlarini smartfoningizdan yuklab olishga imkon beradi. Standard dastur <b>Полоск.+Отжим (Chayish+Siqish)</b> . |   |

## Izoh

- Tanlangan yuvish dasturi uchun mos bo'lgan suv haroratini tanlang. Kirlarga zarar yetmasligi uchun yuvishda doimo kiyim ishlab chiqaruvchisining yorlig'iga yoki ko'rsatmalariga amal qiling.
- Kerakli dastur uchun mos yuvish harorati va siqish tezligini tanlang.
- Haqiqiy suv harorati e'lon qilingan sikl haroratidan farq qilishi mumkin.
- Neytral kir yuvish vositasi tavsiya qiladi.

## Qo'shimcha parametrlar

### Izoh

- Полоскание+ (Chayish+), Таймер (Yuvishni kechiktirish) va Добавить белье (Kir qo'shish) opsiyalarini ushbu jadvaldagi har bir yuvish dasturi uchun tanlash mumkin.

| Dastur   | Интенсивная (Intensiv) | Предв. стирка (Oldindan yuvish) |
|--|------------------------|---------------------------------|
| Хлопок (Paxta)                                   | ●                      | ●                               |
| Эко 40-60 (Eco 40-60)                            | ●                      | ●                               |
| TurboWash 59                                     |                        | ●                               |
| Смешанная (Aralash mato)                         | ●                      | ●                               |
| Повседневная (Kundalik yuvish)                   | ●                      | ●                               |
| Гипоаллергенная (Allergiyadan himoya)            | ●                      |                                 |
| Детская одежда (Bug'da go'dak kiyimi parvarishi) | ●                      |                                 |
| Деликатная (Nozik matolar)                       | ●                      |                                 |
| Шерсть (Qo'lda/Yungli matolar)                   | ●                      |                                 |
| Спортивная (Sport kiyimlari)                     | ●                      |                                 |
| Быстро 14 (Tezkor 14)                            |                        |                                 |
| Пуховые вещи (Parli odevyalo)                    | ●                      |                                 |

### Tanlasa bo'ladigan siqish tezligi

| Dastur                | Baraban aylanish tezligi |                                      |
|-----------------------|--------------------------|--------------------------------------|
|                       | Standart bo'yicha        | Mavjud                               |
| Хлопок (Paxta)        | 1200 ayl./daq            | Barchasi                             |
| Эко 40-60 (Eco 40-60) | 1200 ayl./daq            | Barchasi                             |
| TurboWash 59          | 1200 ayl./daq            | 400 ayl./daq dan 1200 ayl./daq gacha |

| Dastur   | Baraban aylanish tezligi |                     |
|--|--------------------------|---------------------|
|  | Standart bo'yicha        | Mavjud              |
| Смешанная (Aralash mato)                         | 1000 ayl./daq            | Barchasi            |
| Повседневная (Kundalik yuvish)                   | 1200 ayl./daq            | Barchasi            |
| Гипоаллергенная (Allergiyadan himoya)            | 1200 ayl./daq            | Barchasi            |
| Детская одежда (Bug'da go'dak kiyimi parvarishi) | 1000 ayl./daq            | 1000 ayl./daq gacha |
| Деликатная (Nozik matolar)                       | 800 ayl./daq             | 800 ayl./daq gacha  |
| Шерсть (Qo'lda/Yungli matolar)                   | 800 ayl./daq             | 800 ayl./daq gacha  |
| Спортивная (Sport kiyimlari)                     | 800 ayl./daq             | 800 ayl./daq gacha  |
| Быстро 14 (Tezkor 14)                            | 400 ayl./daq             | Barchasi            |
| Пуховые вещи (Parli odeyalo)                     | 1000 ayl./daq            | 1000 ayl./daq gacha |

## Izoh

- Yuklanish sharoitlariga bog'liq ravishda haqiqiy maksimal siqish tezligi farq qilishi mumkin. Yuqoridagi qiymatlar eng yaqin yuzlik xonagacha yaxlitlangan.

## EN 60456 standarti va EU 1015/2010 reglamentiga muvofiqlik testi

EN 60456 standarti va EU 1015/2010 reglamentiga muvofiqlik testi uchun quyidagi dasturlarni o'rnatish.

- Standart 60 °C paxta dasturi: **Эко 40-60 (Есо 40-60) + Интенсивная (Intensiv) + 60 °C** (To'liq yuklanish) + 1200 ayl./daq
- Standart 60 °C paxta dasturi: **Эко 40-60 (Есо 40-60) + Интенсивная (Intensiv) + 60 °C** (Yarim yuklanish) + 1200 ayl./daq
- Standart 40 °C paxta dasturi: **Эко 40-60 (Есо 40-60) + Интенсивная (Intensiv) + 40 °C** (Yarim yuklanish) + 1200 ayl./daq

## Qo'shimcha opsiyalar va funksiyalar

Shahsiy dastur parametrlarini sozlash uchun siz qo'shimcha rejimlar va funktsiyalardan foydalanishingiz mumkin.

### Yuvish dasturini sozlash

Har bir dastur avtomatik tarzda tanlanuvchi standart sozlamalarga ega. Bu tugmalardan foydalanib ushbu sozlamalarni sozlashingiz ham mumkin.

#### Температура (Harorat)

Bu tugma tanlangan dastur uchun yuvish haroratini tanlaydi.

- Kerakli sozlama yongunicha **Температура (Harorat)** tugmasini bosing.
- Yuvish uchun kirlar turiga mos keladigan suv haroratini tanlang. Yaxshi natijaga erishish uchun kiyimdagiyorliqlarga amal qiling.

#### Отжим (Siqish)

Bu tugmani takroran bosish orqali siqish jadalligini tanlash mumkin.

- Siqish tezligini tanlash uchun **Отжим (Siqish)** tugmasini bosing.

### Izoh

- Agar  siqish darajasi tanlansa, kir yuvish mashinasining barabani quritishdan avval aylanadi.

#### Полоскание+ (Chayish+)

Bu funktsiya kir yuvish vositalariga allergiyalari bo'lgan kishilar uchun tavsiya qilinadi.

- Yana bitta chayish qo'shish uchun **Полоскание+ (Chayish+)** tugmasini bosing.

#### Интенсивная (Intensiv)

Bu funktsiyadan me'yorida va og'ir kirlangan kirlarni yuvish uchun foydalaniladi.

- **Интенсивная (Intensiv)** tugmasini bosing.

### Kir yuvish dasturini sozlash uchun quyidagi qadamlarni bajaring:

- 1 Kiyimlarni tayyorlang va barabanga soling.

- 2 **Quvvat** tugmasini bosing.

- 3 Kir yuvish kukuni qo'shing.

- 4 Yuvish dasturini tanlang.

- 5 Zarur hollarda kir yuvish dasturini sozlang (**Температура (Harorat)**, **Отжим (Siqish)**, **Полоскание+ (Chayish+)** va **Интенсивная (Intensiv)**).

- 6 **Boshlash/To'xtatish** tugmasini bosing.

### Faqat Siqish funktsiyasidan foydalanish

- 1 Kiyimlarni tayyorlang va barabanga soling.

- 2 **Quvvat** tugmasini bosing.

- Kir yuvish dasturini tanlamang va kir yuvish vositasini qo'shmang.

- 3 **Отжим (Siqish)** tugmasini bosing.

- 4 **Boshlash/To'xtatish** tugmasini bosing.

### Izoh

- Agar ushbu kir yuvish dasturni tanlasangiz, faqat siqish siklini tanlay olmasiz. Agar bu yuz bersa, mashinani o'chirib-yoqish uchun **Quvvat** tugmasini ikki marta bosing.

### Asosiy opsiyalardan foydalanish

Quyidagi asosiy opsiyalardan foydalangan holda dasturlarni sozlashingiz mumkin:

**Предв. стирка (Oldindan yuvish)**

Bu opsiya kuchli darajada kirlangan yuklamalarni yuvishda tavsiya qilinadi.

- 1 **Quvvat** tugmasini bosing.
- 2 Yuvish dasturini tanlang.
- 3 Zarur hollarda **Предв. стирка (Oldindan yuvish)** tugmasini bosing.
- 4 **Boshlash/To'xtatish** tugmasini bosing.

**Добавить бельё (Kir qo'shish)**

Kir yuvish dasturi ishga tushganidan keyin kiyimlarni qo'shish yoki olib tashlash uchun bu opsiyadan foydalanishingiz mumkin.

- 1 **Quvvat** tugmasini bosing.
- 2 Yuvish dasturini tanlang.
- 3 **Boshlash/To'xtatish** tugmasini bosing.
- 4 Zarur hollarda **Добавить бельё (Kir qo'shish)** tugmasini bosing.
- 5 Eshik avtomatik ravishda ochilganda, uni oching va kerakli kirlarni qo'shing yoki olib tashlang.
- 6 Eshikni yopib, **Boshlash/To'xtatish** tugmasini bosing.

**Izoh**

- Xavfsizlik nuqtai-nazaridan baraban ichida suv sathi yoki harorat baland bo'lganda eshiq qulf holatda turadi. Bu vaqt davomida kiyimlar qo'shib bo'lmaydi.

**Таймер (Yuvishni kechiktirish)**

Jihoz avtomatik ravishda ishga tushishi va ko'rsatilgan vaqt o'tganidan keyin siklni yakunlashi uchun bu funksiyani o'rnatishingiz mumkin.

- 1 **Quvvat** tugmasini bosing.
- 2 Yuvish dasturini tanlang.
- 3 Zarur hollarda **Таймер (Yuvishni kechiktirish)** tugmasini bosing.
- 4 **Boshlash/To'xtatish** tugmasini bosing.

**Izoh**

- Boshqaruv panelidagi **Таймер (Yuvishni kechiktirish)** tugmasining LED chirog'idan boshqa barcha LED chiroqlari 20 daqiqa ichida o'chadi. Xarid qilingan modelga bog'liq ravishda bu xususiyat farq qilishi mumkin.
- Yuvishni kechiktirish dasturning boshlanishini emas, balki tugash vaqtini belgilaydi. Haqiqiy ishlash vaqti suvning harorati, kiyimlar hajmi va boshqa omillarga qarab o'zgarishi mumkin.
- Funksiyani bekor qilish uchun **Quvvat** tugmasini bosish lozim.
- Bu funksiya uchun suyuq kir yuvish vositasini ishlatmang.

**Sozlamalar****Блокировка от детей (Bolalardan himoyalash)**

Bu opsiya yordamida tugmalar ishlamay qoladi. Shunda bolalar sikllarni o'zgartirishi yoki jihazni ishlatishining oldi olinadi.

**Izoh**

- Bu funksiya o'rnatilgandan keyin **Quvvat** tugmasidan boshqa barcha tugmalar qulflab qo'yiladi.
- Agar boshqaruv elementlari qulflangan bo'lsa, [L] belgisi va qolgan vaqt ushbu funktsiya o'chirilguncha navbatma-navbat ko'rsatiladi.

### Izoh

- O'chirib qo'yilsa ham bu funksiya o'zgarmaydi. Boshqa funksiyalarga kirish uchun bu funksiyani o'chirishingiz kerak.

### Boshqaruv panelining qulflash

- 1 Jihazni yo'qing.
- 2 Bu funksiyani yoqish uchun **Таймер (Yuvishni kechiktirish)** va **Добавить белье (Kir qo'shish)** tugmalarini 3 soniya davomida bosib turing.
  - Ovozli signal beriladi va displeyda  $\square$  paydo bo'ladi.

### Boshqaruv panelini qulflashni bekor qilish

- 1 Jihazni yo'qing.
- 2 Bu funksiyani o'chirib qo'yish uchun **Таймер (Yuvishni kechiktirish)** va **Добавить белье (Kir qo'shish)** tugmalarini 3 soniya davomida bosib turing.

### Звуковой сигнал вкл/выкл (Ovozli signalni yoqish/o'chirish)

Bu jihoz ishga tushirilganida va to'xtatilganida musiqa chalinadi.

- Bu funksiyani o'chirish/yoqish uchun **Полоскание+ (Chayish+)** va **Предв. стирка (Oldindan yuvish)** tugmalarini bir vaqtda 3 soniya davomida bosib turing.

# AQLLI FUNKSIYALAR

## LG ThinQ ilovasi

LG ThinQ ilovasi smartfondan foydalanib jihoz bilan aloqa qilishga imkon beradi.

### LG ThinQ ilovasi xususiyatlari

Qulay aqlli funksiyalar yordamida smartfon orqali jihozga ulaning.

#### Удаленный старт (Masofadan ishga tushirish)

Ushbu funktsiya LG ThinQ ilovasi orqali jihozni masofadan boshqarishga imkon beradi.

#### Моя программа (Siklni yuklab olish)

Jihozdagi sikllarda mavjud bo'lmagan yangi va maxsus sikllarni yuklab olishingiz mumkin.

Jihozga mos bo'lgan turli maxsus sikllarni muvaffaqiyatli ro'yxatga olingan jihozlarga yuklab olish mumkin.

Jihoz siklni yuklab olgach, boshqa sikl yuklab olinguncha, avvalgi yuklab olingan siklni saqlab qoladi.

### Izoh

- Jihozda bir vaqtning o'zida faqat bitta yuklab olingan siklni saqlab olish mumkin.

#### Barabanni tozalash bo'yicha tavsiyalar

Bu funktsiya **Очистка барабана (Barabanni tozalash)** funksiyasini ishlatish uchun nechta sikl qolganini ko'rsatadi.

#### Energiya iste'moli nazorati

Bu funktsiya oxirgi ishlatilgan sikllardagi va bir oy ichidagi o'rtacha energiya sarfini tekshirish imkonini beradi.

#### Smart Diagnosis (Aqlli tashxislash)

Ushbu xususiyat foydalanish rejimiga asoslangan qurilmadagi muammolarni aniqlash va hal qilish uchun foydali ma'lumotlarni taqdim etadi.

#### Sozlamalar

Jihozda va ilovada turli parametrlarni qo'yish imkonini beradi.

#### Majburiy bildirishnomalar

Sikl yakunlanganida yoki jihozda muammolar yuz berganida smartfonda push bildirishnomalarini olish imkoniyati mavjud. Bildirishnomalar hattoki LG ThinQ ilovasi o'chiq bo'lsa ham ishga tushiriladi.

### Izoh

- Quyidagi hollarda LG ThinQ ilovasidagi **Qurilma kartalari > Sozlamalar > Tarmoqni o'zgartirish** ostida har bir jihozning tarmoq ma'lumotlarini yangilashingiz kerak.
  - simsiz router o'zgartirishida
  - simsiz router paroli o'zgartirishida
  - Internet xizmati provayderi o'zgartirishida
- Mahsulot sifatini yaxshilash maqsadida foydalanuvchiga oldindan ogohlantirishsiz ilovaga o'zgartirishlar kiritilishi mumkin.
- Rusumga bog'liq ravishda xususiyatlar o'zgarishi mumkin.

## LG ThinQ ilovasini o'rnatish va LG jihozini ulash

### QR kodli modellar

Smartfoningizdagi kamera yoki QR kod rideri ilovasidan foydalanib mahsulotga yopishtirilgan QR kodni skanerlang.

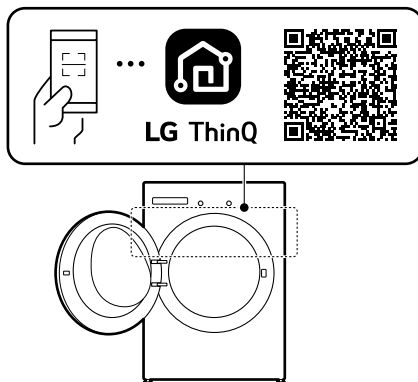

### QR kodsiz modellar

1 Smartfonda Google Play Store yoki Apple App Store do'konidan **LG ThinQ** ilovasini qidiring va o'rnatib.

2 **LG ThinQ** ilovasini ishga tushiring va mavjud hisobingiz bilan kiring yoki kirish uchun LG hisobi yarating.

3 LG jihozingizni ulash uchun **LG ThinQ** ilovasidagi qo'shish (+) tugmasini bosib. Jarayonni yakunlash uchun ilovadagi ko'rsatmalarni bajaring.

### Izoh

- Wi-Fi ulanishini tekshirish uchun boshqaruv panelida Wi-Fi indikatorini yoqilganligini ko'ring.
- Bu jihoz faqat 2,4 GGs chastotali Wi-Fi tarmoqlarda ishlaydi. Tarmoq chastotasini tekshirish uchun internet-provayderingizga murojaat qiling yoki simsiz router qo'llanmasiga qarang.
- **LG ThinQ** tarmoqqa ulanish muammolari yoki tarmoqda yuzaga kelgan har qanday nosozlik, noto'g'ri ishlash yoki xatolarni bartaraf qilish uchun mo'ljallanmagan.
- Atrofdagi simsiz aloqa muhiti tufayli simsiz tarmoq xizmati sekin ishlashi mumkin.
- Agar jihoz va simsiz router orasidagi masofa juda uzoq bo'lsa, signal kuchi pasayadi. Ulanish uzoq vaqt talab qilishi yoki o'rnatish muvaffaqiyatsiz bo'lishi mumkin.
- Agar jihozlari Wi-Fi tarmog'iga ulana olmasa, muammo jihoz rauterdan uzoqda joylashganligi sababli yuzaga kelgan bo'lishi mumkin. Wi-Fi signalini kuchaytirish uchun Wi-Fi retranslyator (signal kuchaytirgich) sotib oling.
- Internet ta'minotchisiga qarab tarmoq ulanishida muammolar yuzaga kelishi mumkin.
- Uydagi tarmoq muhitiga qarab Wi-Fi ulanishi o'rnatilmasligi yoki uzilib qolishi mumkin.
- Simsiz signal uzatilishida muammo bo'lsa, jihoz ulana olmaydi. Jihozni o'chiring va yana urinib ko'rishdan avval taxminan bir daqiqa kuting.

- Simsiz tarmoq nomi (SSID) inglizcha harflar va raqamlar birikmasidan iborat bo'lishi lozim. (Maxsus belgilarni ishlatmang)
- Smartfonning foydalanuvchi interfeysi (UI) mobil operatsion tizim (OS) va ishlab chiqaruvchiga qarab farq qilishi mumkin.
- Agar routerning xavfsizlik protokoli **WEP** qilib belgilangan bo'lsa, tarmoqni sozlay olmasligingiz mumkin. Uni boshqa xavfsizlik protokoliga o'zgartiring (**WPA2** tavsiya etiladi) va jihozni yana ulang.

### Jihozdan masofadan turib foydalanish

**Удаленный старт (Masofadan ishga tushirish)** Smartfon orqali jihozingizni masofadan boshqaring. Sikl ishlashini nazorat qilish ham mumkin, bunda sikl yakunlanguniga qadar qancha vaqt qolganligi haqida ma'lumot olasiz.

#### Bu funksiyadan foydalanish

- 1 Barabanga kiyimlarni soling.
  - Zarur bo'lgan hollarda taqsimlagichning mos joylariga oqartirish vositasi yoki mato yumshatgich soling.
- 2 **Quvvat** tugmasini bosib.
- 3 Masofadan boshqarish funksiyasini yoqish uchun **Удаленный старт (Masofadan ishga tushirish)** tugmasini 3 soniya bosib turing.
- 4 Kir yuvish mashinasini ishga tushirish uchun smartfondagi **LG ThinQ** ilovasida birorta siklni ishga tushiring.

### Izoh

- Bu funksiya yoqilgach, smartfondagi **LG ThinQ** ilovasi yordamida faqat siklni ishga tushirish mumkin. Sikl ishga tushirilmasa, ilova yordamida sikl o'chirilmaguncha yoki bu funksiya o'chirib

qo'yilmaguncha ilova masofadan ishga tushirish buyrug'ini kutib turadi.

- Agar eshik ochiq bo'lsa, siklni masofadan ishga tushira olmaysiz.

### Bu funksiyani qo'lda o'chirib qo'yish

Bu funsiya faollashtirilganda **Удаленный старт (Masofadan ishga tushirish)** tugmasini 3 soniya bosib turing.

## Radioqurilma texnik xususiyatlari

| Turi        | Ishlatish chastotalari diapazoni | Chiqish quvvati (Maks.) |
|-------------|----------------------------------|-------------------------|
| Simsiz LAN  | 2400 MGs ~ 2483,5 MGs            | < 100 mVt               |
| Bluetooth*1 |                                  |                         |

\*1 Bu xususiyat faqat ayrim modellarda mavjud.

Simsiz funsiya D/T versiyasi: V 1.0

Foydalanuvchiga xavfsiz bo'lishi uchun ushbu qurilma bilan inson o'rtasida kamida 20 sm oraliq qoldirilgan holda o'rnatilishi va ishlatilishi kerak.

## Ochiq kodli dasturiy ta'minot eslatmasi

Manba kodini GPL, LGPL, MPL va boshqa ochiq manbali litsenziyalar ostida olish uchun bu mahsulotda mavjud bo'lgan manba kodini oshkor qilish majburiyatiga ega bo'lgan, shuningdek eslatib o'tilgan litsenziya shartlariga va mualliflik huquqi to'g'risidagi xabarnomalarga kirish uchun <https://opensource.lge.com> saytiga tashrif buyuring.

LG Electronics [opensource@lge.com](mailto:opensource@lge.com) manziliga so'rov yuborilgan hollarda bunday yetkazib berish xarajatlarini qoplovchi to'lov evaziga ochiq turdagi kodni ham taqdim etadi.

Bu taklif bu mahsulotni oxirgi marta jo'natganimizdan keyin uch yil davomida bu ma'lumotni olgan har bir kishi uchun yaroqli hisoblanadi.

## Smart Diagnosis (Aqli tashxislash)

Jihozingiz bilan muammolarni tashxislash va hal qilish uchun ushbu xususiyatdan foydalaning.

### Izoh

- LGE'ga xos bo'lmagan sabablar tufayli Wi-Fi ning mavjud emasligi, Wi-Fi ning uzilishi, mahalliy ilovalar do'konining siyosati yoki ilovaning mavjud emasligi kabi tashqi omillar tufayli xizmat ishlamasligi mumkin.
- Bu xususiyat avvaldan xabar berilmasdan turib o'zgartirilishi va qayerda joylashganligingizga bog'liq ravishda boshqacha bo'lishi mumkin.

## Muammolarni tashxislash uchun LG ThinQ ilovasidan foydalanish

Agar sizda Wi-Fi bilan jihozlangan qurilmangiz bilan bo'liq muammo bo'lsa, u nosozliklarni bartaraf qilish ma'lumotlarini **LG ThinQ** ilovasidan foydalanib smartfonga o'tkazishi mumkin.

- **LG ThinQ** ilovasini ishga tushiring va menyuda **Smart Diagnosis** xususiyatini tanlang. **LG ThinQ** ilovasida berilgan ko'rsatmalarni bajaring.

## Nosozliklarni aniqlash uchun ovoz diagnostikasidan foydalanish

Ovozli diagnostika usulidan foydalanish uchun quyidagi ko'rsatmalarni bajaring.

- **LG ThinQ** ilovasini ishga tushiring va menyuda **Smart Diagnosis** xususiyatini tanlang. **LG ThinQ** ilovasida eshitish orqali tashxislash uchun berilgan ko'rsatmalarni bajaring.

**1** Jihozni yoqish uchun **Quvvat** tugmasini bosing.

- Boshqa birorta ham tugmani bosmang.

- 2 Smartfoningiz mikrofonini **Quvvat** tugmasiga yaqinroq joylashtiring.

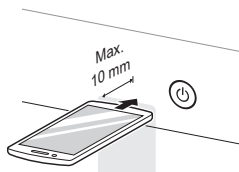

- 3 Ma'lumotlar o'tkazish yakunlangunicha smartfoningiz mikrofonini **Quvvat** tugmasiga ushlab turgan holda **Температура (Harorat)** tugmasini 3 soniya yoki undan ko'proq vaqt bosib turing.

- Ma'lumot uzatilguniga qadar smartfonni shunday tutib turing. Ma'lumot uzatuvi yakunlanishiga qadar qolgan vaqt displeyda ko'rsatiladi.

- 4 Ma'lumotlarni o'tkazish yakunlangandan keyin tashxis ilovada ko'rsatiladi.

---

### Izoh

- Yaxshi natijaga erishish uchun ma'lumotni uzatish paytida smartfonni siljitmang.
-

# TEXNIK XIZMAT KO'RSATISH

## ⚠ OGOHLANTIRISH

- Tok urmasligi uchun tozalashdan oldin jihozni tokdan uzing. Bu ogohlantirishga amal qilinmasa, jiddiy jarohat, yong'in, tok urishi yoki o'limga olib kelishi mumkin.
- Hech qachon mashinani tozalash uchun kuchli kimyoviy moddalar, abraziv tozalagich yoki eritgichlardan foydalanmang. Ular jihoz yuzasiga shikast yetkazishi mumkin.

## Har safar yuvishdan keyin tozalash

### Tozalanadigan qismlar

Sikli tugallanishi bilan doim mashina ichidan kirlarni chiqarib oling. Nam buyumlar mashina ichida qolsa, g'ijimlanishi, rangi o'tishi yoki noxush hid hosil bo'lishi mumkin.

- Yuvis sikli tugallangach, eshikni va eshik zichlagichini artib, namlikni yo'qoting.
- Barabanni quritish uchun eshigini biroz ochiq qoldiring.
- Namlikni ketkazish uchun jihozni quruq mato bilan artib quriting.

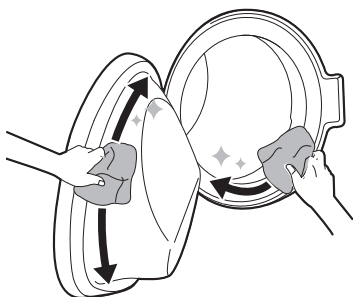

## ⚠ OGOHLANTIRISH

- Faqat uyda bolalar qarov ostida bo'lganlaridagina jihoz ichini quritish uchun eshikni ochiq qoldiring.

## Jihoz tashqi qismini tozalash

Jihozni to'g'ri qarash uning xizmat ko'rsatish muddatini uzaytiradi.

### Tashqi qismi

- Har qanday sachragan suvni darhol artib oling.
- Qismlar birlashtirilgan joylari yoki burchaklarida namlik qolmaganligiga ishonch hosil qilish uchun nam latta bilan va keyin quruq latta bilan arting.
- Display yuzasini o'tkir jismlar bilan bosmang.

### Eshik

- Jihoz tashqi va ichki qismlarini avval nam mato bilan, so'ngra quruq yumshoq mato bilan artib tashlang.

## ⚠ OGOHLANTIRISH

- Hech qaysi panelni ajratish yoki jihozni qismlarga ajratishga urinmang. Jihozni ishlatish uchun boshqaruv paneliga o'tkir buyumlarni tekking.

## Jihozni davriy ravishda tozalab turish

### Barabanni tozalash

#### Очистка барабана (Barabanni tozalash)

Bu bo'ktirish, yuvish, chayish va siqish orqali jihozning ichini tozalashga yordam beruvchi dasturdir.

To'planib qolgan kir yuvish kukunlari, mato yumshatgichlar va boshqa qoldiqlarni kamaytirish uchun bu funksiyani **oyiga bir marta** (yoki zarur hollarda tezroq) ishlatning. Ushbu dasturni muntazam ishlatish baraban yuzasini toza saqlashga va qurilmaning normal ish holatini saqlab turishga yordam berishi mumkin.

- Agar jihoz ichida noxush hidlar yoki mog'or mavjud bo'lsa, muntazam ishga tushirish oraliqlariga qo'shimcha tarzda bu funksiyani **3 haftada bir marta** ishlatning.

## Izoh

- Bu funksiyani ishlatish tavsiya qilinishi haqida ogohlantirish uchun **EC** xabari ko'rsatiladi.

**1** Jihozdan har qanday kiyim yoki buyumlarni olib tashlab, eshigini yoping.

**2** Kir yuvish vositalari tortmasini oching va asosiy yuvish bo'lmasiga qasmoq kukuniga qarshi vosita qo'shing.

- Kukunli yuvish vositasiga alternativa bo'lgan tabletkali yuvish vositasi barabanga to'g'ridan-to'g'ri qo'shilishi mumkin.

**3** Kir yuvish vositalari tortmasini sekin yoping.

**4** Yoqing va keyin **Очистка барабана (Barabanni tozalash)** ni tanlang.

**5** Boshlash uchun **Boshlash/To'xtatish** tugmasini bosing.

**6** Jihoz ichini to'liq quritish uchun eshigini ochiq qoldiring.

- Jihoz ichi to'liq qurimagan hollarda noxush hidlar yoki mog'or paydo bo'lishiga olib kelishi mumkin.

## ⚠ OGOHLANTIRISH

- Faqat uyda bolalar qarov ostida bo'lganlaridagina jihoz ichini quritish uchun eshikni ochiq qoldiring.

## Suv kirish filtrini tozalash

Suv kirish filtri jihozga kiritiladigan suvda bo'lishi mumkin bo'lgan oxak yoki boshqa cho'kmalarni ushlab qoladi. Suv kirish filtrini har olti oyda yoki suv qattiq bo'lganida yoki uning tarkibida oxaktoshlar bo'lganida tez-tez tozalab turing.

- Agar jihoz ma'lum vaqt davomida ishlatilmaydigan bo'lsa (masalan, bayram tufayli), ayniqsa, polda drenaj bo'lmasa, mashinaga ulangan suv ta'minoti jo'mraklarini yopib qo'ying.
- Yuvish vositasi tortmasiga suv kirmasa, boshqaruv panelida **IE** xabari ko'rsatiladi.

**1** Elektr ta'minoti va suv kranini o'chiring, so'ngra suv kirish shlangini bo'shatib oling.

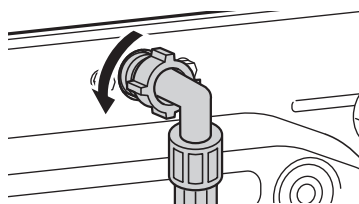

**2** Kichkina ombur bilan suv kiritish tirqishi filtrini chiqarib oling va keyin o'rtacha qattqlikdagi tish chyotkasi bilan filtrni tozalang.

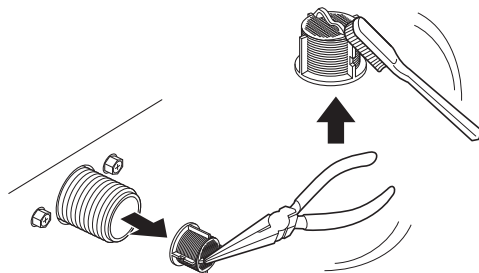

## Suv chiqarish nasosi filtrini tozalash va suvni favqulodda chiqarib tashlashni bajarish

Drenaj filtri kiyimlardan chiqqan iplar va tasodifan kirda qoldirilgan bo'lishi mumkin bo'lgan shu kabi narsalarni yig'adi. Jihozingiz bir maromda ishlashini ta'minlash uchun ushbu filtrni har olti oyda tozalab turing.

Baraban nasosi filtrini tozalashdan avval suvni sovushini kuting. Favqulodda holatlarda eshikni oching yoki favqulodda suvni darhol chiqarib tashlang.

**1** Jihozni rozetkadan uzing.

**2** Qopqoqni oching va drenaj trubkasini tortib chiqaring.

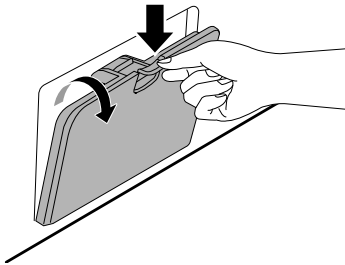

**3** Avval suv chiqarish tiqinini suv chiqarish trubkasidan chiqarib oling va keyin suvni chiqaring.

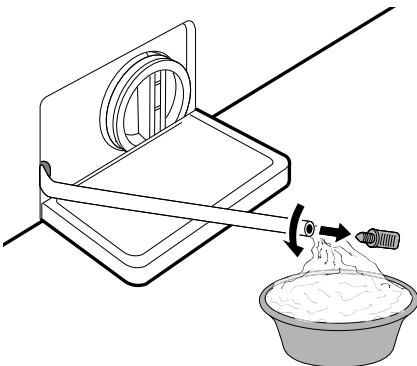

**4** Qolgan suvni chiqarib tashlash uchun suv chiqarish nasosi filtrini sekin bo'shating va keyin filtdagi har qanday kirlar yoki buyumlarni chiqarib tashlash uchun davom ettiring.

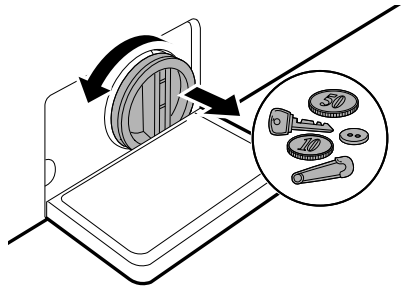

**5** Nasos filtri va teshikni cho'tka bilan tozalang.

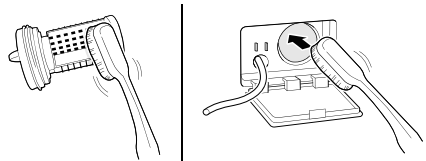

**6** Drenaj nasosi filtrini tozalagandan so'ng, filtrni ehtiyotkorlik bilan qayta joylashtiring va o'zaro bog'lanish va oqishing oldini olish uchun drenaj qopqog'ini soat strelkasi yo'nalishi bo'yicha ehtiyotkorlik bilan burang.

**7** Tiqinni yana drenaj trubkasiga soling va trubkani ushlagichiga joylashtiring. To'g'ri saqlash yoki drenaj trubkasi uchun vertikal va gorizontal trubka ushlagichlari birga beriladi.

**8** Qopqoqni yoping.

### ⚠️ DIQQAT

- Suvni chiqarib yuborishda ehtiyot bo'ling, qaynoq bo'lishi mumkin.

## ⚠️ DIQQAT

- Drenaj trubkasini shkafga qaytarib bosmang. Bu trubkaaning shikastlanishiga olib keladi.
- Yuvoish vositasi qoldiqlari yoki boshqa qoldiqlarni olib tashlash uchun barabanni tozalash dasturini oyiga bir marta (yoki zarur bo'lgan hollarda ko'proq) bajaring.

## Kir yuvish vositalari tortmasini tozalash

Kir yuvish vositalari tortmasida yuvish vositasi va mato yumshatgichi yig'ilib qolishi mumkin. Suyuq kir yuvish vositalar taqsimlagich tortmasi ostida qolishi va to'liq taqsimlanmasligi mumkin. **Oyda bir yoki ikki marta** tortmani va uning bo'lmalarini chiqaring va to'planib qolgan mahsulotlarni yig'ilib qolmaganligini tekshiring.

- 1 Kir yuvish vositalari taqsimlagichi tortmasini tortma to'xtagunicha to'g'ri tortish orqali tortib chiqaring.
  - Keyin ajratish tugmasini qattiq bosish vaqtida tortmani tashqari tomon torting.

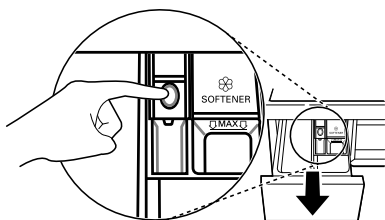

- 2 Kir yuvish vositasi yoki yumshatgich qoldiqlari qatlamini olib tashlang.
  - To'planib qolgan yuvish vositalari va yumshatgich qoldiqlari qatlamini olib tashlash uchun tortma va tortma komponentlarini iliq suv bilan chaying. Taqsimlagich tortmasini tozalash uchun faqat suvdan foydalaning.

- 3 Tortma tirqishini tozalash uchun mato yoki metall bo'lmagan kichkina cho'tkadan foydalaning.
  - Tepa va quyi qismlarida qolib ketgan qoldiqlardan tozalang.
- 4 Tozalagandan keyin namnlarni quruq sochiq yoki mato bilan artib tashlang.
- 5 Tortma komponentlarini mos bo'lmalarga qaytadan yig'ing va kir yuvish vositasi taqsimlagichi tortmasini soling.

# NOSOZLIKLARNI BARTARAF ETISH

Jihozdan foydalanishda xatoliklar va nosozliklar yuzaga kelishi mumkin. Quyida keltirilgan jadvallarda nosozliklar va xatoliklar yuzaga kelishi ehtimoliy sabablari va ularni bartaraf qilish bo'yicha tavsiyalar keltirilgan. LG Electronics kompaniyasi xizmat ko'rsatish markaziga murojaat qilish uchun sarflanadigan vaqtni tejash va xarajatlarni kamaytirish maqsadida quyidagi jadvaldagi ma'lumotlar bilan diqqat bilan tanishib chiqing.

## Servis markaziga qo'ng'iroq qilishdan avval

Sizning kir yuvish mashinangiz muammolar boshlanishidanoq ularni aniqlash va ularga tashxis qo'yish maqsadida avtomatik xatoni kuzatish tizimi bilan jihozlangan. Agar mashina to'g'ri ishlamasa yoki umuman ishlamasa, LG Electronics xizmat ko'rsatish markaziga qo'ng'iroq qilishdan oldin quyidagilarni tekshiring:

### Xato haqidagi xabarlar

| Alomatlari                             | Mumkin bo'lgan sababi va yechimi   |
|--|--|
| IE<br>SUV TA'MINOTI XATOSI             | <b>O'sha joyda suv ta'minoti yetarli emas. Suv jihozga kirmayapti yoki sekin kirayapti.</b> <ul style="list-style-type: none"> <li>Uydagi boshqa jo'mrakni tekshirib ko'ring.</li> </ul>   |
|  | <b>Suv ta'minoti jo'mragi to'liq ochilmagan. Suv jihozga kirmayapti yoki sekin kirayapti.</b> <ul style="list-style-type: none"> <li>Jo'mrakni to'liq oching.</li> </ul>   |
|  | <b>Suv kirish shlang(lar)i bukilib qolgan.</b> <ul style="list-style-type: none"> <li>Shlangni to'g'rilang yoki suv kirish shlangini qayta o'rnating.</li> </ul>   |
|  | <b>Suv kirish shlanglari filtri tiqilib qolgan.</b> <ul style="list-style-type: none"> <li>Jo'mraklarni berkitgandan va kir yuvish mashinasiga boruvchi ulash shlanglarini olib qo'ygandan keyin kiritish klapani filtrini tekshiring va tozalang.</li> </ul>  |
| UE<br>MUVOZANATDA<br>BO'LMASLIK XATOSI | <b>Jihoz undagi muvozanatsizlikni aniqlovchi va tuzatuvchi tizim bilan jihozlangan.</b> <ul style="list-style-type: none"> <li>Kiyimlar siklning oxirida juda issiq bo'lishi mumkin, jihoz kirlarni tegishli tarzda siqishi uchun kirlarni qayta taqsimlab soling. Eshikni yoping va <b>Boshlash/To'xtatish</b> tugmasini bosing. Jihoz siqishni boshlashi uchun bir necha soniya vaqt ketishi mumkin. Buning uchun eshik qulflangan bo'lishi kerak.</li> </ul>  |
|  | <b>Juda oz kir yuklangan. Alohida og'ir buyumlar (masalan, vanna gilamchasi, cho'milish xalati va boshqalar) jihozga yuklansa, ushbu tizim siqish siklini butunlay to'xtatib qo'yishi mumkin.</b> <ul style="list-style-type: none"> <li>Yuklangan kiyimlarni muvozanatga keltirish uchun 1 yoki 2 ta bir xil yoki kichikroq kirlarni qo'shing. Eshikni yoping va <b>Boshlash/To'xtatish</b> tugmasini bosing. Jihoz siqishni boshlashi uchun bir necha soniya vaqt ketishi mumkin. Buning uchun eshik qulflangan bo'lishi kerak.</li> </ul> |

| Alomatlari                               | Mumkin bo'lgan sababi va yechimi   |
|--|--|
| DE<br>SUV CHIQRARISH<br>XATOSI           | <p><b>Drenaj shlangi bukilib qolgan yoki tiqilib qolgan. Jihzdagi suv chiqarilmayapti yoki sekin chiqarilayapti.</b></p> <ul style="list-style-type: none"> <li>Drenaj shlangini tozalang va to'g'rilang.</li> </ul> <p><b>Drenaj filtri tiqilib qolgan.</b></p> <ul style="list-style-type: none"> <li>Drenaj filtrini tekshiring va tozalang.</li> </ul> |
| DE DE   DE2 DE4<br>ESHIK XATOSI          | <p><b>Eshik datchigi noto'g'ri ishlayapti.</b></p> <ul style="list-style-type: none"> <li>LG Electronics servis markaziga qo'ng'iroq qiling. Siz mahalliy LG Electronics servis markazi telefon raqamini Kafolat talonidan topishingiz mumkin.</li> </ul>  |
| EE<br>BOSHQARUV XATOSI                   | <p><b>Bu boshqaruv xatosidir.</b></p> <ul style="list-style-type: none"> <li>Quvat shnuri vilkasini rozetkadan uzing va xizmat ko'rsatish markaziga qo'ng'iroq qiling.</li> </ul>  |
| LE<br>DVIGATELNING<br>QULFLANISHI XATOSI | <p><b>Motorga yuklanish oshib ketgan.</b></p> <ul style="list-style-type: none"> <li>Dvigatelning sovushi uchun 30 daqiqa jihazni ishlatmang va keyin siklni qaytadan ishga tushiring.</li> </ul>  |
| FE<br>TOSHIB KETISH XATOSI               | <p><b>Suv klapani buzilgan bo'lishi mumkinligi uchun suv toshib ketmoqda.</b></p> <ul style="list-style-type: none"> <li>Suv jo'mragini yoping. Elektr shnurini rozetkadan uzing. Servis markaziga qo'ng'iroq qiling.</li> </ul>   |
| PE<br>BOSIM SENSSORI<br>XATOSI           | <p><b>Suv darajasi datchigi noto'g'ri ishlayapti.</b></p> <ul style="list-style-type: none"> <li>Suv jo'mragini yoping. Elektr shnurini rozetkadan uzing. Servis markaziga qo'ng'iroq qiling.</li> </ul>   |
| UD<br>TEBRANISH DATCHIGI<br>XATOSI       | <p><b>Tebranish datchigi noto'g'ri ishlayapti.</b></p> <ul style="list-style-type: none"> <li>Xizmat ko'rsatish markaziga qo'ng'iroq qiling.</li> </ul>  |
| FF<br>MUZLAB QOLISH<br>XATOSI            | <p><b>Suv kirish/drenaj shlangi yoki drenaj nasosi muzlab qolganmi?</b></p> <ul style="list-style-type: none"> <li>Suv chiqarish shlangi va drenaj nasosini muzdan tushirish uchun barabanga iliq suv quyung. Ta'minot shlangini nam va iliq latta bilan o'rang.</li> </ul>  |
| RE<br>SUV CHIQUIB KETISHI                | <p><b>Suv sizib chiqmoqda.</b></p> <ul style="list-style-type: none"> <li>Xizmat ko'rsatish markaziga qo'ng'iroq qiling.</li> </ul>  |
| PF<br>QUVVAT TA'MINOTI<br>XATOSI         | <p><b>Ishlash vaqtida elektr tokining uzilib qolishi yoki elektr ta'minotidagi nuqsonlar yuz berishi mumkin.</b></p> <ul style="list-style-type: none"> <li>Siklni qaytadan ishga tushirish uchun <b>Boshlash/To'xtatish</b> tugmasini bosing.</li> </ul>  |

## Sizga eshitalishi mumkin bo'lgan shovqinlar

| Alomatlari  | Mumkin bo'lgan sababi va yechimi  |
|---|---|
| <b>Qarsillagan va jaranglagan shovqin chiqmoqda</b> | <p><b>Baraban ichida kalit, tanga yoki to'g'nag'ich singari begona jismlar bo'lishi mumkin.</b></p> <ul style="list-style-type: none"> <li>Jihozni to'xtating, barabanda begona buyumlar yo'qligini tekshiring. Agar jihoz qayta ishga tushirilgandan keyin shovqin chiqishi davom etsa, servis markaziga qo'ng'iroq qiling.</li> </ul> |
| <b>Taqillagan shovqin chiqmoqda</b>                 | <p><b>Og'ir kiyimlarni yuvishda taqillagan shovqin chiqishi mumkin. Bu odatiy holat hisoblanadi.</b></p> <ul style="list-style-type: none"> <li>Agar tovush chiqaversa, jihoz muvozanatni yo'qotgan bo'lishi mumkin. Ishni to'xtating va kiyimlarni qayta taqsimlang.</li> </ul>  |
|   | <p><b>Kiyimlar notekis joylangan bo'lishi mumkin.</b></p> <ul style="list-style-type: none"> <li>Dasturni to'xtatib qo'ying va eshik qulfi ochilgandan so'ng kirlarni qayta taqsimlang.</li> </ul>  |
| <b>Tebranish shovqini chiqmoqda</b>                 | <p><b>Qadoqlash materiallari olib tashlanmagan.</b></p> <ul style="list-style-type: none"> <li>Qadoqlash materiallarini olib tashlang.</li> </ul>   |
|   | <p><b>Barabanda kiyimlar notekis taqsimlangan bo'lishi mumkin.</b></p> <ul style="list-style-type: none"> <li>Dasturni to'xtatib qo'ying va eshik qulfi ochilgandan so'ng kirlarni qayta taqsimlang.</li> </ul>   |
|   | <p><b>Barcha sozlanadigan oyoqchalar ham polda mustahkam va tekis turavermaydi.</b></p> <ul style="list-style-type: none"> <li>Jihozni tekishlash uchun <b>Jihozni tekislash</b> ko'rsatmalari bo'limiga qarang.</li> </ul>   |
|   | <p><b>Pol yetarli darajada qattiq emas.</b></p> <ul style="list-style-type: none"> <li>Polning qattiq va egilmaydigan ekanligini tekshiring. Mos joyni tanlash uchun <b>O'rnatiladigan joyga qo'yiladigan talablar</b> bo'limiga qarang.</li> </ul>   |

## Ishlatish

| Alomatlari                 | Mumkin bo'lgan sababi va yechimi   |
|----------------------------|--|
| <b>Suv oqib ketayapti.</b> | <p><b>Uydagi drenaj quvurlari tiqilib qolgan.</b></p> <ul style="list-style-type: none"> <li>Chiqindi quvurlarini tozalang. Zarur bo'lsa, santexnik chaqiring.</li> </ul>  |
|                            | <p><b>Drenaj shlangi noto'g'ri o'rnatilganligi yoki tiqilib qolganligi sababli suv sizib chiqmoqda.</b></p> <ul style="list-style-type: none"> <li>Drenaj shlangini tozalang va to'g'rilang. Drenaj filtrini muntazam ravishda tekshirib va tozalab turing.</li> </ul> |
|                            | <p><b>Suv chiqarish nasosi filtri qopqog'i to'g'ri solinmagan.</b></p> <ul style="list-style-type: none"> <li>Drenaj nasosi filtrini qayda soling.</li> </ul>  |

| Alomatlari  | Mumkin bo'lgan sababi va yechimi   |
|---|--|
| Jihoz ishlamayapti.   | <p><b>Faolsizlik tufayli boshqaruv paneli o'chib qolgan.</b></p> <ul style="list-style-type: none"> <li>Bu tabiiy holat. Jihazni yoqish uchun <b>Quvvat</b> tugmasini bosing.</li> </ul>   |
|   | <p><b>Jihoz rozetkadan uzib qo'yilgan.</b></p> <ul style="list-style-type: none"> <li>Vilkaning ishlayotgan rozetkagan mahkam suqilganligiga ishonch hosil qiling.</li> </ul>  |
|   | <p><b>Suv ta'minoti o'chirilgan.</b></p> <ul style="list-style-type: none"> <li>Suv ta'minoti jo'mragini to'liq oching.</li> </ul>   |
|   | <p><b>Boshqaruv tugmalari to'g'ri sozlanmagan.</b></p> <ul style="list-style-type: none"> <li>Dasturning to'g'ri o'rnatilganligiga ishonch hosil qiling. Eshikni yoping va <b>Boshlash/To'xtatish</b> tugmasini bosing.</li> </ul>   |
|   | <p><b>Eshik ochiq qolgan.</b></p> <ul style="list-style-type: none"> <li>Eshikni yoping va uning to'liq yopilishiga halaqit beruvchi hech narsaning eshik ostida tiqilib qolmaganligiga ishonch hosil qiling.</li> </ul>   |
|   | <p><b>Avtomatik o'chirgich/saqлагich o'chib qolgan/kuygan.</b></p> <ul style="list-style-type: none"> <li>Uydagi zanjir uzgichlar/saqлагichlarni tekshiring. Saqлагichlarni almashtiring yoki zanjir uzgichlarni qaytadan o'rnatish. Jihaz maxsus zanjirga ulangan bo'lishi kerak. Quvvat qaytadan berilganida jihaz dasturni to'xtagan joyidan davom ettiradi.</li> </ul> |
|   | <p><b>Boshqaruv qayta sozlanishi zarur.</b></p> <ul style="list-style-type: none"> <li><b>Quvvat</b> tugmasini bosing, keyin kerakli dasturni qaytadan tanlang va <b>Boshlash/To'xtatish</b> tugmasini bosing.</li> </ul>  |
|   | <p><b>Sikl o'rnatilganidan keyin Boshlash/To'xtatish tugmasi bosilmagan.</b></p> <ul style="list-style-type: none"> <li><b>Quvvat</b> tugmasini bosing, keyin kerakli dasturni tanlang va <b>Boshlash/To'xtatish</b> tugmasini bosing. Agar <b>Boshlash/To'xtatish</b> tugmasi ma'lum vaqt ichida bosilmasa, jihaz o'chadi.</li> </ul>                                     |
|   | <p><b>O'ta past suv bosimi</b></p> <ul style="list-style-type: none"> <li>Uydagi suv bosimining mos ekanligiga ishonch hosil qilish uchun uydagi boshqa jo'mrakni tekshiring.</li> </ul>   |
| <p><b>Jihaz suvni isitadi yoki bug' hosil qilmoqda.</b></p> <ul style="list-style-type: none"> <li>Ma'lum sikllar davomida suv o'rnatilgan haroratgacha isitilar ekan, baraban vaqtinchalik ishlashdan to'xtashi mumkin.</li> </ul> |  |
| Jihaz bir necha daqiqaga to'xtaydi va keyin qaytadan ishga tushadi.   | <p><b>Motorning qizib ketishining oldini olish uchun motorni himoya qilish qurilmasi faollashtirilgan.</b></p> <ul style="list-style-type: none"> <li>Bu oddiy holat hisoblanadi. Agar motorni himoya qilish qurilmasi yoqilsa, jihaz bir necha daqiqaga to'xtaydi va keyin qaytadan ishga tushadi.</li> </ul>   |
| Tugmalar tegishli tarzda ishlamasligi mumkin.   | <p><b>Блокировка от детей (Bolalardan himoyalash) opsiyasi faollashtirilgan.</b></p> <ul style="list-style-type: none"> <li>Zarur hollarda <b>Блокировка от детей (Bolalardan himoyalash)</b> opsiyasini o'chiring.</li> </ul>   |

| Alomatlari  | Mumkin bo'lgan sababi va yechimi   |
|---|--|
| Eshik ochilmayapti.   | <p><b>Jihoz ishga tushganida xavfsizlik sabablari tufayli eshikni ochib bo'lmalik mumkin.</b></p> <ul style="list-style-type: none"> <li>Bu oddiy holat. ☹️/☹️ o'chganidan keyin eshikni bemaolol ochishingiz mumkin.</li> </ul>   |
| Jihoz mos tarzda to'lmayapti.   | <p><b>Suv kiritish filtri tiqilib qolgan.</b></p> <ul style="list-style-type: none"> <li>To'ldirish klapanlaridagi kiritish filtrlarining tiqilib qolmaganligiga ishonch hosil qiling.</li> </ul>  |
|   | <p><b>Suv kiritish shlanglari bukilib qolgan bo'lishi mumkin.</b></p> <ul style="list-style-type: none"> <li>Kiritish shlanglarinig bukilib yoki tiqilib qolmaganligini tekshiring.</li> </ul>   |
|   | <p><b>Suv ta'minoti yetarli darajada emas.</b></p> <ul style="list-style-type: none"> <li>Issiq va sovuq suv jo'mraklarining butunlay ochib qo'yilganligiga ishonch hosil qiling.</li> </ul>   |
|   | <p><b>Issiq va sovuq suv ta'minot shlanglari teskari ulangan.</b></p> <ul style="list-style-type: none"> <li>Ta'minot shlanglari ulanishlarini tekshiring.</li> </ul>  |
| Jihozda chiqariladigan suv yo'q.                                      | <p><b>Drenaj shlangi bukilib qolgan.</b></p> <ul style="list-style-type: none"> <li>Drenaj shlangining bukilib qolmaganligiga ishonch hosil qiling.</li> </ul>   |
|   | <p><b>Drenaj shlangi poldan 1 m dan ko'proq balandda joylashgan.</b></p> <ul style="list-style-type: none"> <li>Drenaj shlangining jihaz tag qismidan 1 m dan ko'proq balandda joylashmaganligiga ishonch hosil qiling.</li> </ul>   |
| Kir yuvish vositasi to'liq taqsimlanmagan yoki umuman taqsimlanmagan. | <p><b>Haddan tashqari ko'p kir yuvish vositasidan foydalanilgan.</b></p> <ul style="list-style-type: none"> <li>Vosita ishlab chiqaruvchisining yo'l-yo'riqlariga amal qiling.</li> </ul>  |
|   | <p><b>Suv chiqarish nasosi filtri to'silib qolgan bo'lishi mumkin.</b></p> <ul style="list-style-type: none"> <li>Drenaj filtrini tozalang.</li> </ul>   |
| Sikl vaqti odatdagidan uzoqroq.                                       | <p><b>Yuklanish juda kam.</b></p> <ul style="list-style-type: none"> <li>Jihozga yuklangan kirlarni muvozanatga keltirishga imkon berish uchun ko'proq kir soling.</li> </ul>  |
|   | <p><b>Og'ir buyumlar yengilroq buyumlar bilan aralashib ketgan.</b></p> <ul style="list-style-type: none"> <li>Jihozga yuklangan kirlar vaznini teng taqsimlashga imkon berish uchun o'xshash vaznga ega bo'lgan buyumlarni birgalikda yuvishga harakat qiling.</li> </ul> |
|   | <p><b>Kirni yuklashda muvozanat saqlanmagan.</b></p> <ul style="list-style-type: none"> <li>Agar buyumlar o'ralib qolgan bo'lsa, kirlarni qo'lda qayta taqsimlashga urinib ko'ring.</li> </ul>   |
| Sikl tugashi kechikadi  | <p><b>Muvozanatsizlik aniqlandi yoki sovuq ko'piklarini olib tashlash dasturi yo'qilgan.</b></p> <ul style="list-style-type: none"> <li>Bu odatiy holat. Displayda ko'rsatiladigan qolgan vaqt taxminiy davomiylikdir. Asl vaqti boshqacha bo'lishi mumkin.</li> </ul>     |

## Samaradorlik

| Alomatlari                        | Mumkin bo'lgan sababi va yechimi  |
|-----------------------------------|---|
| <b>Dog' ketkazish yaxshi emas</b> | <p><b>Avvaldan qolgan dog'lar.</b></p> <ul style="list-style-type: none"> <li>• Avvalroq yuvilgan buyumlarda avvaldan qolgan dog'lar mavjud bo'lishi mumkin. Bu dog'larni ketkazish qiyin bo'lishi va bu dog'larni ketkazishga yordam berish uchun qo'lda dastlabki yuvish yoki dastlabki ishlov berishni talab qilishi mumkin.</li> </ul>  |
| <b>Dog'lashish</b>                | <p><b>Oqartirgich yoki yumshatgich juda erta solingan.</b></p> <ul style="list-style-type: none"> <li>• Dispenser bo'lmasi ortiqcha to'lib ketgan. U oqartirgich yoki yumshatgichni tez taqsimlanishiga olib keladi. Ortiqcha to'lib ketishning oldini olish uchun oqartirgich yoki yumshatgichni o'lchang.</li> <li>• Kir yuvish vositasi taqsimlagichini sekin yoping.</li> </ul> |
|                                   | <p><b>Oqartirgich yoki yumshatgich to'g'ridan-to'g'ri barabandagi kiyimlarning ustiga solingan.</b></p> <ul style="list-style-type: none"> <li>• Oqartirgich yoki yumshatgichning siklning mos vaqtida to'g'ri taqsimlanishini kafolatlash uchun doimo kir yuvish vositasi taqsimlagichdan foydalaning.</li> </ul>  |
|                                   | <p><b>Kiyimlar noto'g'ri saralangan.</b></p> <ul style="list-style-type: none"> <li>• Rangsizlanishning oldini olish uchun qora rangli kiyimlarni och rangli va oq rangli kiyimlardan alohida holda yuving.</li> <li>• Kuchli darajada kirlangan buyumlarni yengil kirlangan buyumlar bilan birga yuvmang.</li> </ul>   |
| <b>G'ijimlanish</b>               | <p><b>Jihoz mos tarzda bo'shatilmayapti.</b></p> <ul style="list-style-type: none"> <li>• Buyumlarni dastur yakunlanishi bilan jihazdan darhol chiqarib oling.</li> </ul>   |
|                                   | <p><b>Jihoz ortiqcha yuklangan.</b></p> <ul style="list-style-type: none"> <li>• Jihoz to'liq yuklangan bo'lishi mumkin, biroq baraban buyumlar bilan zich to'ldirilgan bo'lmasligi kerak. Jihazning eshigi osongina yopilishi kerak.</li> </ul>  |
|                                   | <p><b>Issiq va sovuq suv ta'minot shlanglari teskari ulangan.</b></p> <ul style="list-style-type: none"> <li>• Issiq suv bilan chayish kiyimlarda g'ijimlarni hosil qilishi mumkin. Suv ta'minot shlangi ulanishlarini tekshiring.</li> </ul>   |
|                                   | <p><b>Siqish tezligi juda baland bo'lishi mumkin.</b></p> <ul style="list-style-type: none"> <li>• Siqish tezligini mato turiga mos holda o'rnatning.</li> </ul>  |

## Hidlar

| Alomatlari                                       | Mumkin bo'lgan sababi va yechimi  |
|--|---|
| <b>Jihozda sassiqlik yoki mog'or hidi mavjud</b> | <p><b>Barabanning ichi to'g'ri tozalanmagan.</b></p> <ul style="list-style-type: none"> <li>• <b>Очистка барабана (Barabanni tozalash)</b> funksiyasini muntazam ravishda ishlatib turing.</li> </ul> |

| Alomatlari                             | Mumkin bo'lgan sababi va yechimi   |
|--|--|
| Jihozda sassiq yoki mog'or hidi mavjud | <p><b>Drenaj shlangi noto'g'ri o'rnatilgan va buning oqibatida suv jihozga qaytib oqib kirayotgan bo'lsa, hid paydo bo'lishi mumkin.</b></p> <ul style="list-style-type: none"> <li>Drenaj shlangini o'rnatishda u bukilib va to'silib qolmaganligiga ishonch hosil qiling.</li> </ul>         |
|  | <p><b>Kir yuvish vositasi taqsimlagichi muntazam ravishda tozalanmasa, mog'or yoki begona moddalar hid paydo qilishi mumkin.</b></p> <ul style="list-style-type: none"> <li>Kir yuvish vositasi taqsimlagichini, ayniqsa tortmaning yuqori va past qismidagi tirqishlarni tozalang.</li> </ul> |

## Wi-Fi

| Alomatlari   | Mumkin bo'lgan sababi va yechimi   |
|--|--|
| Uy jihazingiz va smartfoningiz Wi-Fi tarmoqqa ulanmagan. | <p><b>Siz ulanishga harakat qilayotgan Wi-Fi paroli xato.</b></p> <ul style="list-style-type: none"> <li>Smartfoningizga ulangan Wi-Fi tarmoqni toping va uni o'chirib yuboring, so'ng jihazingizni <b>LG ThinQ</b> ilovasida ro'yxatdan o'tkazing.</li> </ul>   |
|  | <p><b>Smartfoningizda Mobil internet yoqilgan.</b></p> <ul style="list-style-type: none"> <li>Smartfoningizda <b>Mobil internetni</b> o'chiring va Wi-Fi tarmoqdan foydalangan holda jihazingizni ro'yxatdan o'tkazing.</li> </ul>   |
|  | <p><b>Simsiz tarmoq nomi (SSID) xato o'rnatilgan.</b></p> <ul style="list-style-type: none"> <li>Simsiz tarmoq nomi (SSID) inglizcha harflar va raqamlar birikmasidan iborat bo'lishi lozim. (Maxsus belgilarni ishlatmang).</li> </ul>  |
|  | <p><b>Router chastotasi 2,4 GGs emas.</b></p> <ul style="list-style-type: none"> <li>Router faqat 2,4 GGs chastotada ishlaydi. Simsiz routerni 2,4 GGs chastotaga sozlang va jihazingizni simsiz routerga ulang. Router chastotasini tekshirish uchun Internet xizmati provayderingizga yoki routingingizni ishlab chiqargan kompaniyaga murojaat qiling.</li> </ul> |
|  | <p><b>Jihoz va simsiz router orasidagi masofa juda uzoq.</b></p> <ul style="list-style-type: none"> <li>Agar jihoz va simsiz router orasidagi masofa juda uzoq bo'lsa, signal kuchsiz bo'lishi va ulanish to'g'ri yo'lga qo'yilmasligi mumkin. Routingingizni jihozga yaqinroq joyga o'rnatang.</li> </ul>   |

## Qo'shimcha ma'lumotlar

### Ishlab chiqarish sanasi

Ishlab chiqarish sanasi jihazning yon tomonidagi pasport yorlig'ida joylashgan.

Sana formati: mm/yyyy

### Sertifikatlash ma'lumotlari

LG Mijozlarga xizmat ko'rsatish markaziga qo'ng'iroq qilib, jihozingiz uchun sertifikatlash raqami, amal qilish muddati va boshqalar kabi istalgan sertifikatlash ma'lumotlarini bepul olishingiz mumkin.



## ILOVA

## Mahsulot haqida ma'lumot

## Energiya bo'yicha yorliqlash va sertifikatlash to'g'risidagi mahsulot ma'lumotlari

| Ta'minotchi nomi  | LG           |
|---|--------------|
| Rusum nomi  | F2V5HS**     |
| Energiya samaradorligi sinfi (A-G)  | A            |
| Energiya sarfi (kVt*s)  | 1,19         |
| Yuvish samaradorligi sinfi (A-G)  | A            |
| Siqish samaradorligi sinfi (A-G)  | B            |
| Suvni siqib chiqarish samaradorligi (%)                                     | 53           |
| Maksimal siqish tezligi (ayl./daq)  | 1160         |
| Nominal yuvish sig'imi (kg)   | 7,0          |
| Suv sarfi (litr)  | 55           |
| Qolgan vaqt (daqikalarda)   | 291          |
| 200 marta ishlatilgandagi yillik energiya (kVt/yil) va suv (litr/yil) sarfi | 238 va 11000 |
| Quvvat omili  | 0,76         |
| Yuvish vaqtida chiqadigan shovqin (dBA)                                     | 58           |
| Siqish vaqtida chiqadigan shovqin (dBA)                                     | 70           |

- IEC 60456 standartiga muvofiqlik testi uchun dasturni "Хлопок (Рахта), Интенсивная (Intensiv), 60 °C, 1200 ayl./daq" ga o'rnating.

## Energiya bo'yicha yorliqni joylashtirish bo'yicha yo'riqnoma

Energiya samaradorligi to'g'risidagi yorliq jihozga yoki foydalanuvchi qo'llanmasida taqdim etiladigan alohida olinuvchi yordamchi jihozlarga yopishtiriladi.

## Ishlab chiqarish sanasini joylashtirish bo'yicha yo'riqnoma

Ishlab chiqarish sanasi (oy/yil) mahsulotning pasport yorlig'ida ko'rsatiladi.

**Izoh**

**Izoh**

