



MANUALE D'INSTALLAZIONE

CONDIZIONATORE

D'ARIA

Prima di installare il prodotto, leggere completamente questo manuale di installazione. L'installazione deve essere eseguita in conformità con le norme nazionali per le connessioni solo da parte di personale autorizzato.

Dopo avere letto il manuale di installazione conservarlo in un luogo sicuro per usarlo in futuro.

CASSETTA A SOFFITTO 4 VIE

Traduzione delle istruzioni originali

Per maggiori informazioni, consultare il CD o il sito web di LG (www.lg.com).

DESIGNAZIONE MODELLO

Informazioni prodotto

- Nome prodotto : condizionatore d'aria
- Nome modello :

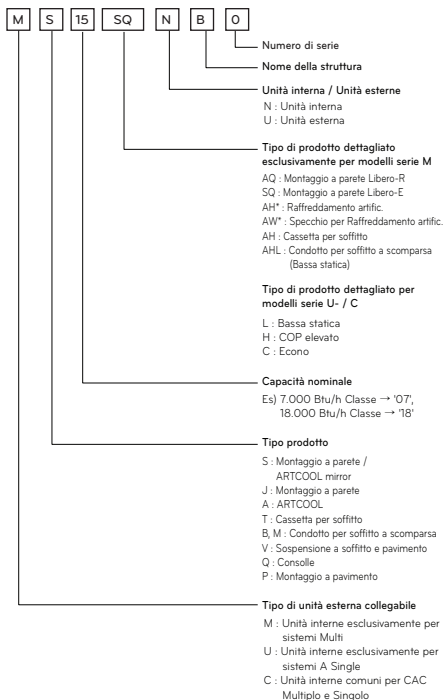

- Informazioni aggiuntive : il numero di serie si riferisce al codice a barre presente sul prodotto
- Pressione max consentita lato Alto : 4,2 MPa / Lato basso : 2,4 MPa
- Refrigerante : R410A

Emissione rumore aereo

La pressione sonora ponderata emessa da questo prodotto è inferiore a 70 dB.

** Il livello di rumore può variare a seconda del sito.

Le cifre riportate sono livelli di emissione e non sono necessariamente i livelli di sicurezza di lavoro.

Mentre vi è una correlazione tra i livelli di emissione e di esposizione, questo non può essere utilizzato in modo affidabile per determinare se sono necessarie ulteriori precauzioni.

I fattori che influenzano il livello effettivo di esposizione del personale comprendono le caratteristiche della camera di lavoro e le altre fonti di rumore, cioè il numero di apparecchiature e altri processi adiacenti e il periodo di tempo in cui un operatore è esposto al rumore. Inoltre, il livello di esposizione consentito può variare da paese a paese.

Tuttavia queste informazioni permetteranno all'utente dell'apparecchiatura di effettuare una migliore valutazione del pericolo e del rischio.

Limitazione della concentrazione

La concentrazione limite indica la concentrazione di gas Freon limite entro la quale è possibile intervenire per evitare lesioni in caso di perdita di refrigerante nell'aria. Per facilitare il calcolo, la concentrazione limite è indicata in kg/m³ (Peso del gas freon per volume aria dell'unità).

Limitazione della concentrazione: 0,44kg/m³ (R410A)

■ Calcolare la concentrazione di refrigerante

$$\text{Concentrazione di refrigerante (kg/m}^3\text{)} = \frac{\text{Quantità totale di refrigerante immesso nell'impianto (kg)}}{\text{Capacità della stanza più piccola in cui è installata l'unità (m}^3\text{)}}$$

CONSIGLI PER IL RISPARMIO DI ENERGIA

Qui vi indichiamo alcuni consigli per ottenere un consumo di energia minimo quando usate il condizionatore d'aria. Potete usare il condizionatore d'aria con maggiore efficienza applicando le istruzioni indicate di seguito:

- Non raffreddare eccessivamente l'ambiente interno. Questo può essere pericoloso per la salute e può causare un consumo eccessivo di energia elettrica.
- Limitare al massimo la luce solare con schermi o tende quando si usa il condizionatore d'aria.
- Tenete porte e finestre ben chiuse quando utilizzate il condizionatore d'aria.
- Regolare la direzione del flusso d'aria verticalmente o orizzontalmente per far circolare l'aria interna.
- Accelerare la velocità del ventilatore per raffreddare o riscaldare l'aria interna rapidamente in un breve periodo di tempo.
- Aprire le finestre regolarmente per la ventilazione quando la qualità dell'aria interna può peggiorare se il condizionatore d'aria viene usato per molte ore.
- Pulire il filtro dell'aria ogni 2 settimane. La polvere e le impurità accumulate nel filtro dell'aria possono bloccare il flusso dell'aria e ridurre le funzioni di raffreddamento / deumidificazione.

Per le vostre registrazioni

Conservare con cura questa pagina nel caso che sia necessario provare la data di acquisto o per ottenere le prestazioni di riparazione in garanzia.

Scrivere il numero del modello e il numero di serie qui:

Numero del modello: _____

Numero di serie: _____

Potete trovare questi dati su un'etichetta sul lato di ciascuna unità.

Nome del venditore: _____

Data di acquisto: _____

ISTRUZIONI DI SICUREZZA IMPORTANTI

LEGGERE TUTTE LE ISTRUZIONI PRIMA DI USARE L'APPARECCHIO

Applicare sempre le precauzioni seguenti per evitare situazioni pericolose e ottenere sicuramente la prestazione massima del vostro prodotto.

⚠ AVVERTENZA

Si può provocare un ferimento grave o la morte se sono ignorate queste istruzioni.

⚠ ATTENZIONE

Si può provocare un ferimento o danno del prodotto limitato se sono ignorate queste istruzioni.

⚠ AVVERTENZA

- L'installazione o le riparazioni eseguite da persone non qualificate possono provocare pericoli a voi e ad altre persone.
- L'installazione DEVE essere conforme alle norme locali per la costruzioni o in assenza delle norme locali deve essere conforme al codice elettrico nazionale NFPA 70/ANSI C1-1003 o all'edizione attuale del codice elettrico canadese parte 1[^] CSA C.22.1.
- Le informazioni contenute nel manuale sono previste per l'uso da parte di un tecnico di manutenzione qualificato che sia addestrato in base alle norme di sicurezza e equipaggiato con gli attrezzi e strumenti di controllo corretti.
- La mancanza della lettura e dell'applicazione precisa di tutte le istruzioni di questo manuale può provocare un malfunzionamento dell'apparecchio, danno per la proprietà, danno personale e/o la morte delle persone.

Installazione

- Collegare sempre l'apparecchio a terra. - In caso contrario, ci potrebbero essere pericoli di scossa elettrica.
- Non usare cordoni d'alimentazione, spine, o prese elettriche danneggiate o lasche. - Ciò comporterebbe pericoli di scossa elettrica e di incendio.

- Per l'installazione del prodotto, rivolgersi sempre ad un centro di assistenza qualificato o ad un'agenzia specializzata in installazioni. - In caso contrario, ci potrebbero essere pericoli di scossa elettrica, incendio, esplosione e infortuni.
- Collegare in modo sicuro ed affidabile la copertura delle parti elettriche dell'unità interna e il pannello di servizio all'unità esterna. - Se la copertura delle parti elettriche dell'unità interna e/o il pannello di servizio non sono collegati in modo sicuro possono derivarne pericoli di scossa elettrica a causa della polvere, dell'acqua, ... ecc.
- Installare sempre un sistema d'arresto delle fughe d'aria e un quadro elettrico dedicato. - La loro non installazione può comportare rischi d'incendio e di scossa elettrica.
- Non tenere o usare gas infiammabili vicino al condizionatore d'aria - In caso contrario, ci potrebbero essere pericoli di incendio o di malfunzionamento del prodotto.
- Assicurarsi che l'intelaiatura di installazione dell'unità esterna non sia danneggiata a causa dell'usura del tempo. - Potrebbero esserci pericoli di infortunio o di incidente.
- Non smontare o riparare il prodotto in modo casuale. - Ciò comporterebbe pericoli di scossa elettrica e d'incendio.
- Non installare il prodotto in un luogo dove ci sono pericoli di caduta. - In caso contrario, potrebbero esserci pericoli di infortuni.
- Usare le necessarie precauzioni quando si disimballa e si installa il prodotto. - i bordi affilati potrebbero essere fonte di infortuni.

Utilizzo

- Non collegare ad una presa di corrente condivisa con altri elettrodomestici. - Questo potrebbe comportare pericoli di scossa elettrica e d'incendio a causa del calore generato
- Non usare cordoni d'alimentazione danneggiati. - Ciò comporterebbe pericoli di scossa elettrica e d'incendio.
- Non modificare o estendere in modo arbitrario la lunghezza del cordone d'alimentazione. - Questo potrebbe comportare pericoli di scossa elettrica e d'incendio.
- Prestare attenzione a che il cordone di alimentazione non venga tirato durante il funzionamento operativo.
- Potrebbero esserci pericoli di scossa elettrica e d'incendio.

- Scollegare la spina elettrica di alimentazione del condizionatore qualora da esso provenissero suoni anomali, strani odori, o fumo. - In caso contrario, potrebbero esserci pericoli di scossa elettrica o d'incendio.
- Tenere lontano da fiamme. - Altrimenti, ci potrebbero essere pericoli d'incendio.
- Quando si vuole scollegare la spina elettrica, estrarla facendo presa sul suo corpo, e non toccarla con le mani bagnate. - In caso contrario, potrebbero esserci pericoli di scossa elettrica o d'incendio.
- Non usare il cordone d'alimentazione in prossimità di fonti di calore. - Altrimenti, ci potrebbero essere pericoli di scossa elettrica e d'incendio.
- Non aprire l'ingresso d'aspirazione dell'unità esterna/interna durante il funzionamento. - Altrimenti, ci potrebbero essere pericoli di scossa elettrica e di malfunzionamenti.
- Prestare attenzione a che l'acqua non scorra sulle parti elettriche. - Questo potrebbe comportare malfunzionamenti del prodotto e pericoli di scossa elettrica.
- Fare presa sul corpo della spina elettrica quando la si vuole scollegare - Ci potrebbero essere pericoli di scossa elettrica o danneggiamenti.
- Non toccare mai le parti metalliche dell'unità quando si procede alla rimozione del filtro. - Ci sono parti affilate che potrebbero causare infortuni.
- Non salire sull'unità interna/esterna e non posare oggetti su di essa. - Questo potrebbe causare infortuni dovuti a scivolamenti o caduta dell'unità.
- Non collocare oggetti pesanti sul cordone d'alimentazione - Altrimenti, ci potrebbero essere pericoli di
- Se il prodotto è stato immerso nell'acqua, consultare sempre un centro di assistenza qualificato. - Altrimenti, ci potrebbero essere pericoli di scossa elettrica e d'incendio.
- Prestare attenzione a che i bambini non salgano sull'unità esterna. - Ci sono seri pericoli di infortuni dovuti a cadute.
- Usare una pompa a vuoto o gas inerte (azoto) quando si esegue il test di perdita o lo spurgo di aria. Non comprimere l'aria o l'ossigeno e non usare gas infiammabili. Altrimenti questa azione può provocare incendio o esplosione. - Esiste il rischio di morte, ferimento, incendio o esplosione.

- Non attivare il sezionatore o l'alimentazione elettrica nei casi in cui il pannello anteriore, l'armadio, il coperchio superiore, il coperchio della scatola dei comandi siano rimossi o aperti. - In caso contrario esiste il rischio di incendio, shock elettrico, esplosione o morte.

ATTENZIONE

Installazione

- Installare il tubo di scarico per assicurarsi che il deflusso avvenga in modo insicuro. - Altrimenti, ci potrebbero essere perdite d'acqua.
- Installare il prodotto in maniera tale che il rumore o la corrente d'aria calda provenienti dall'unità non possano danneggiare i vicini. - Altrimenti, ci potrebbero essere delle dispute con i vicini.
- Controllare sempre l'eventuale presenza di perdite di gas dopo l'installazione o la riparazione del prodotto.
- Altrimenti, ci potrebbero essere malfunzionamenti del prodotto.
- Mantenere il parallelismo dei livelli paralleli quando s'installa il prodotto. - Altrimenti ci potrebbero essere vibrazioni o perdite d'acqua.
- Non installare l'unità in atmosfere potenzialmente esplosive.

Utilizzo

- Evitare il raffreddamento eccessivo e ventilare l'ambiente di tanto in tanto. - Altrimenti, potrebbero esserci effetti dannosi per la vostra salute.
- Usare panni soffici per le operazioni di pulizia. Non usare prodotti wax, diluenti o detergenti forti. - L'aspetto generale del condizionatore potrebbe deteriorarsi, cambiare colore, o subire graffiature superficiali.
- Non usare il condizionatore d'aria per scopi particolari diversi da quelli specificati, quali preservare apparecchiature di precisione, vegetali, animali, e oggetti d'arte. - Questo potrebbe danneggiare le parti stesse.
- Non ostruire le aperture d'ingresso o d'uscita dell'aria. - Questo potrebbe causare malfunzionamenti o incidenti.

SOMMARIO

2 DESIGNAZIONE MODELLO

3 CONSIGLI PER IL RISPARMIO DI ENERGIA

4 ISTRUZIONI DI SICUREZZA IMPORTANTI

9 SCELTA DELLA MIGLIORE COLLOCAZIONE

10 INSTALLAZIONE DELL'UNITÀ INTERNA

11 Tubature di drenaggi dell'unità interna

12 Cablaggio

14 INSTALLAZIONE DEL TELECOMANDO

16 Installazione telecomando cablato

17 INSTALLAZIONE DEL PANNELLO DI REVESTIMENTO (ACCESSORY)

19 MARCIA DI COLLAUDO

20 FUNZIONAMENTO OPZIONALE

20 Impostazione Installatore - Modalità Prova di Collaudo

21 Impostazione Installatore - Impostazione Indirizzamento Controllo Centrale

22 Impostazione installatore - Termistore

23 Impostazioni Installatore - Selezione Altezza Soffitto

24 Impostazioni Installatore - Configurazione Gruppo

25 Impostazione Installatore - Impostazione modalità Contatto a Secco

26 Impostazioni Installatore - Passaggio Fahrenheit/Celsius

27 Impostazioni Installatore - Impostazione funzioni Opzionali

28 Impostazione dell'installatore - Blocco della modalità del telecomando

29 IMPOSTAZIONE INSTALLATORE - E.S.P

SCELTA DELLA MIGLIORE COLLOCAZIONE

- Vicino all'unità non ci devono essere fonti di calore o vapore.
- Assicurarsi che non ci siano ostacoli che impediscano la circolazione dell'aria.
- Una collocazione in cui la circolazione dell'aria nell'ambiente sia ottimale.
- Un punto in cui lo scarico sia facile da installare.
- Un punto in cui venga preso in considerazione l'impatto acustico.
- Non installare l'unità vicino al vano della porta.
- Garantire le distanze indicate dalle frecce dalla parete, soffitto o altro tipo di ostacolo.
- L'unità interna deve garantire lo spazio per la manutenzione.

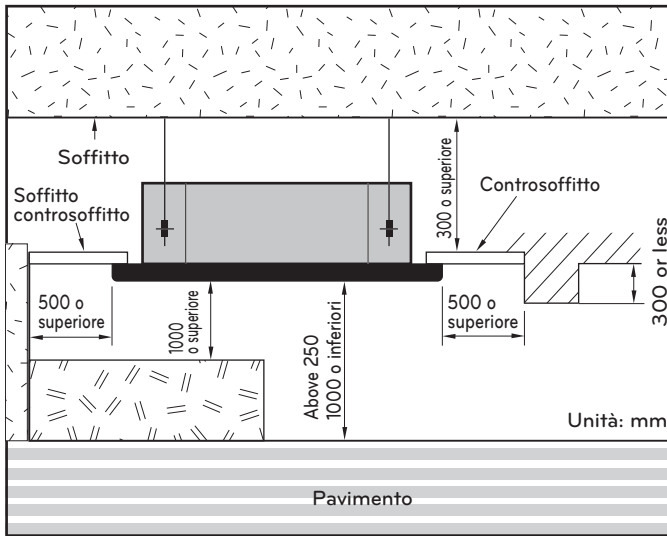

* Usare un foglio allegato o il cartone ondulato sul fondo della confezione come un foglio di installazione.



Foglio allegato

oppure

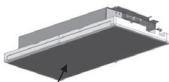

Cartone ondulato
della confezione sul
fondo

* Quando si usa il foglio del fondo, usarlo dopo la separazione del foglio di installazione dalla confezione del fondo del prodotto usando un coltello ecc. come nella figura seguente.

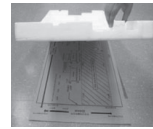

INSTALLAZIONE DELL'UNITÀ INTERNA

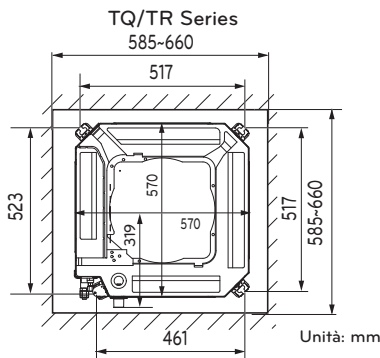
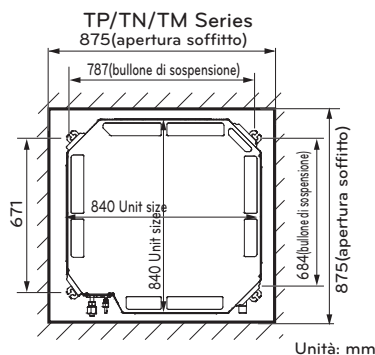
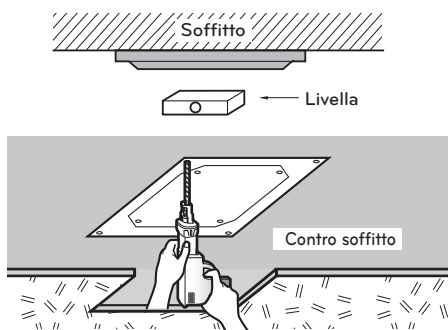

- Stabilire e contrassegnare la posizione dei bulloni di fissaggio e i fori di passaggio dei tubi.
- Posizionare i bulloni di fissaggio leggermente inclinati verso la direzione dello scarico dopo aver stabilito la disposizione del tubo flessibile di scarico.
- Praticare sulla parete il foro per il bullone di ancoraggio.

! ATTENZIONE

- Questo condizionatore è dotato di pompa di scarico.
- Installare l'unità in posizione orizzontale utilizzando una livella.
- Durante l'installazione fare attenzione a non danneggiare i fili elettrici.

! NOTA

Evitare di montare l'unità nei seguenti luoghi:

- 1 Ambienti come ristoranti e cucine, dove vengono generate grosse quantità di vapore d'olio e viene maneggiata la farina. Le particelle che ne derivano possono infatti ridurre l'efficienza dello scambiatore di calore, oppure possono dar luogo a gocciolamenti e guasti alla pompa di scarico. In caso di installazione in cucine, adottare le seguenti misure:
 - Assicurarsi che la ventola di aspirazione sia di dimensioni adatte a risucchiare i gas e le polveri dannose dall'ambiente.
 - Installare il condizionatore il più lontano possibile dall'area di cottura, in modo da evitare l'aspirazione di vapori d'olio.

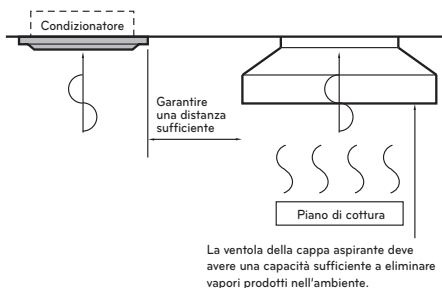

- 2 Evitare di installare il condizionatore in ambienti dove sia presente olio da cucina o polvere di ferro.
- 3 Evitare ambienti dove siano presenti gas infiammabili.
- 4 Evitare ambienti dove siano presenti gas nocivi.
- 5 Evitare ambienti che sono vicini a generatori di alte frequenze.

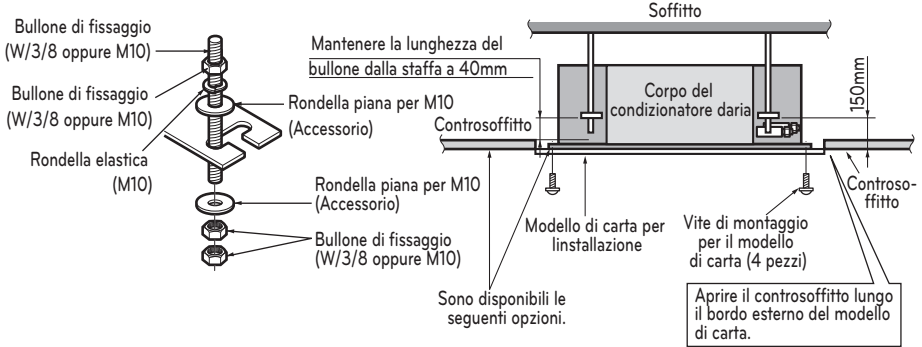

I seguenti pezzi sono opzionali

- ① Bulloni di montaggio a soffitto - W 3/8 oppure M10
- ② Dado - W 3/8 oppure M10
- ③ Rondella elastica - M10
- ④ Rondella piastra - M10

Praticare il foro per i tubi sulla parete in direzione leggermente inclinata verso il lato esterno usando una punta a tazza per allargare i fori.

⚠ ATTENZIONE

Stringere il dado e bullone per evitare che l'unità cada in terra

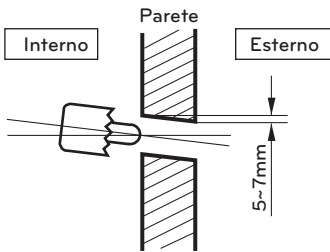

Tubature di drenaggi dell'unità interna

- Le tubature di drenaggio devono avere una pendenza verso il basso (1/50 a 1/100) accertarsi che non venga data una pendenza contraria per impedire un flusso in senso inverso.
- Nel collegamento del tubo del drenaggio, attenzione a non esercitare una forza eccessiva sull'apertura dello scarico dell'unità interna.
- Il diametro esterno del raccordo dello scarico sull'unità interna è di 32 mm.

Materiale delle tubature: Tubo di cloruro di polivinile VP25 e raccordi dei tubi.

- Accertarsi che venga eseguita la coibentazione delle tubature di drenaggio.

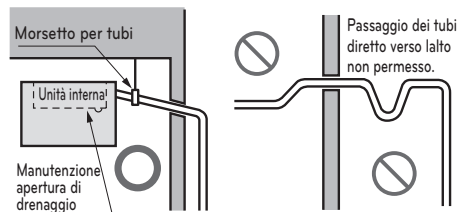

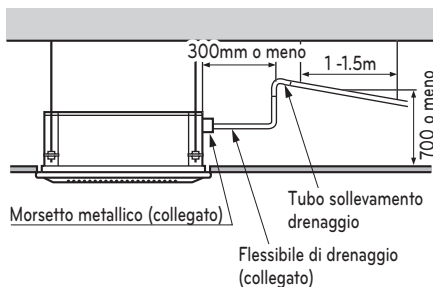

Materiale dell'isolamento termico Schiuma di polietilene con lo spessore di almeno 8 mm.

Test di Drenaggio

Il condizionatore d'aria usa una pompa di drenaggio per drenare l'acqua.

Usare la seguente procedura per effettuare un test del funzionamento della pompa di drenaggio.

- Connettere il tubo principale di scarico all'esterno e lasciarlo temporaneamente fino al completamento del test.
- Alimentare acqua nel tubo flessibile di scarico e controllare le tubature per eventuali perdite.
- Assicurarsi di controllare il tubo di scarico e che il suo funzionamento e rumore siano normali quando i collegamenti elettrici sono completati.
- A completamento del test, connettere il tubo flessibile di scarico all'apertura di drenaggio sull'unità interna.

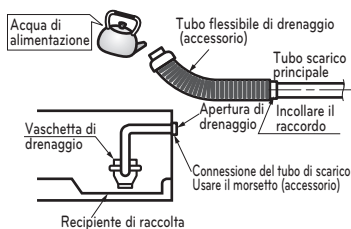

ATTENZIONE

Il tubo di drenaggio flessibile fornito non deve essere curvato né ritorto. Il tubo flessibile curvato o ritorto può produrre una perdita di acqua.

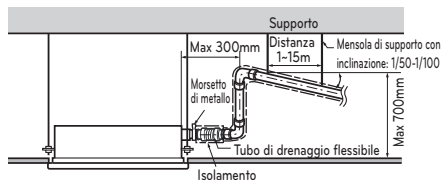

Isolamento termico

- Usare il materiale di coibentazione per le tubature del refrigerante che abbia una eccellente resistenza al calore (superiore a 120°C).
- Precauzioni per i casi di altissima umidità. Questo condizionatore d'aria è stato collaudato in conformità alle "Condizioni LIKS Standard con nebulizzazione" e confermata l'assenza di difetti. Tuttavia, se utilizzato per un periodo prolungato di tempo in condizioni atmosferiche di alta umidità (temperatura del punto di rugiada superiore a 23°C), è possibile che cadano gocce d'acqua. IN questo caso, aggiungere materiale di coibentazione seguendo la procedura che segue:

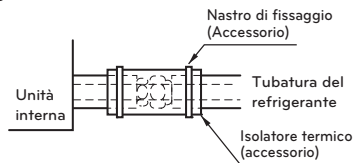

- Materiale di coibentazione da preparare... Lana di vetro adiabatica con spessore da 10 a 20mm.
- Inserire la lana di vetro su tutti i condizionatori d'aria che sono localizzati sul soffitto.

Cablaggio

- Aprire il coperchio della scatola di controllo e connettere il cavo del telecomando ed i fili di alimentazione interni.
- Rimuovere il coperchio della centralina del telecomando per eseguire le connessioni elettriche tra unità interna e unità esterna. (Rimuovere le viti ①)
- Usare un morsetto per fissare il cavo.

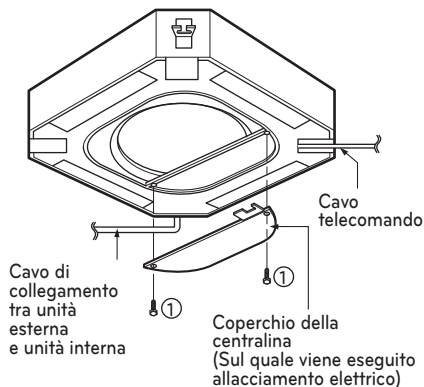

ATTENZIONE

Il cavo di alimentazione collegato alle unità interna e esterna deve essere conforme alle seguenti specifiche. (Questa attrezzatura sarà fornita con un gruppo cordone che soddisfa le norme nazionali)

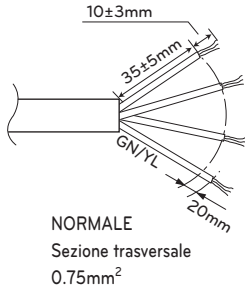

Se il cavo di alimentazione è danneggiato, deve essere sostituito con un cavo speciale o assieme disponibile presso il produttore o agente rappresentante.

ATTENZIONE

Il cordone di alimentazione collegato all'unità dovrebbe essere scelto secondo le seguenti specifiche.

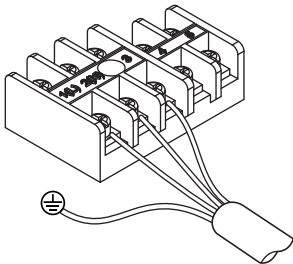

Precauzioni nella posa del cablaggio elettrico

Usare dei capocorda per le connessioni alla morsettieria.

Morsetto circolare



Se non sono disponibili, seguire le istruzioni riportate sotto.

- Non connettere fili di spessore diverso alla morsettieria (l'allentamento nei fili elettrici può provocare un calore anomalo.)
- Quando si connettono fili che sono dello stesso spessore, procedere come indicato dalla figura.

Collegare lo stesso cablaggio di spessore sui due lati.

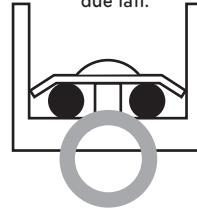

E' stato dimenticato di collegare il lato due con il lato uno.

E' stato dimenticato di collegare il cablaggio di differenti spessori.

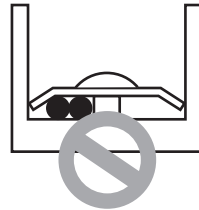

- Per il collegamento, usare i cavi di alimentazione designati e collegarli in modo sicuro, quindi fissarli per impedire l'applicazione di pressione esterna alla morsettieria.
- Usare un cacciavite appropriato per stringere le viti della morsettieria. Cacciavite con testa piccola rovinano la testa e non consentendo di stringere.
- Non stringere eccessivamente le viti della morsettieria per non romperle.

INSTALLAZIONE DEL TELECOMANDO

Collocare la piastra di montaggio del controller remoto dove desiderato e fissarla saldamente con le viti fornite.

- Installarla non inclinata poiché un'inclinazione eccessiva può dar luogo a una configurazione errata.
Impostare la piastra del controller remoto nell'apposito contenitore, se previsto.
- Installare il prodotto in modo da non creare un gioco con il lato appoggiato sulla parete e da evitare le vibrazioni dopo l'installazione.

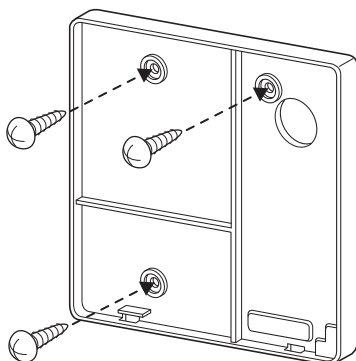

Il cavo del telecomando con filo può essere installato in tre direzioni.

- Direzione di configurazione: superficie della parete, superiore, destra
 - Se si installa il cavo del telecomando al lato superiore e destro, effettuare l'impostazione dopo aver tolto la scanalatura della guida del cavo.
- * Rimuovere la scanalatura di guida con la punta lunga.

- ① Ripristino della superficie della parete
- ② Scanalatura superiore della guida
- ③ Scanalatura parte destra della guida

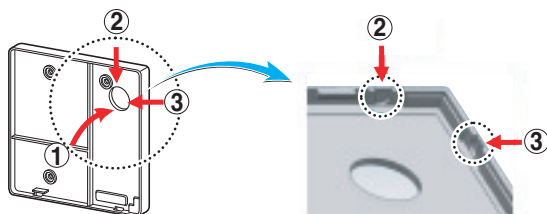

<Scanalature della guida del cavo>

Fissare la parte superiore del controller remoto nella piastra di montaggio fissata alla parete, come nell'immagine sotto, quindi collegare con la scheda premendo la parte inferiore.

- Non lasciare spazi tra il controller remoto e la parte superiore e inferiore, destra e sinistra della piastra di montaggio.
- Prima del montaggio con il pannello di installazione, disporre il cavo in modo che non interferisca con le parti del circuito.

<Ordine di collegamento>

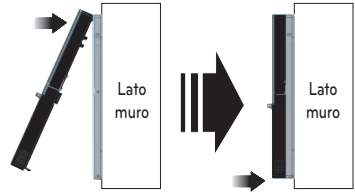

<Ordine di separazione>

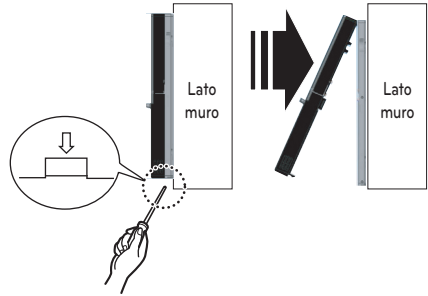

Quando si separa il controller remoto dalla piastra di montaggio, come l'immagine sotto, dopo l'inserimento nel foro di separazione inferiore mediante un cacciavite, ruotare in senso orario per staccare il controller.

- Vi sono due fori di separazione. Separarli individualmente uno per volta.
- Fare attenzione non danneggiare i componenti interni nella separazione.

Collegare l'unità dell'interno e il controller remoto usando il cavo di collegamento.

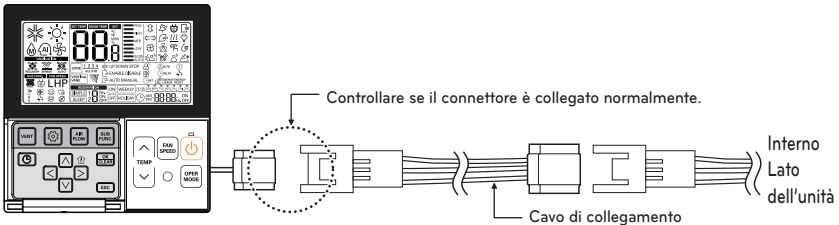

Usare una prolunga se la distanza fra il telecomando con filo e l'unità interna è più di 10 m.

! ATTENZIONE

Quando si installa il telecomando con filo, non incassarlo a parete.

Potrebbe provocare danni al sensore di temperatura.

Non installare il cavo a 50m o superiore. (può provocare errori di comunicazione).

- Quando si installa una prolunga, controllare la corretta direzione di collegamento del connettore lato telecomando e lato prodotto.
- Se si installa la prolunga in direzione opposta, il connettore non sarà collegato.
- Specifiche della prolunga: 2547 1007 22#2 nucleo 3 schermo 5 o superiore.

Installazione telecomando cablato

Poiché il sensore della temperatura della stanza è installato nella scatola del telecomando, la scatola del telecomando dovrebbe essere installata in posizione lontana dalla luce diretta del sole, alta umidità. Installare il telecomando a circa 1,5 m (5 ft) di altezza dal pavimento, in una zona in cui vi sia una buona circolazione dell'aria di temperatura media.

Non montare la centralina del telecomando dove può subire l'influenza di:

- Correnti d'aria o punti morti dietro a porte o angoli.
- Aria calda o fredda da condotti.
- Calore radiante dal sole o apparecchiature.
- Tubi o camini nascosti.
- Zone non controllate come un muro esterno dietro al telecomando.
- Questo telecomando è dotato di un LED a sette segmenti. Per una visualizzazione corretta dei LED del telecomando, il telecomando deve essere installato in modo corretto come indicato dalla figura 1. (L'altezza standard è a 1,2~1,5 m dal pavimento.)

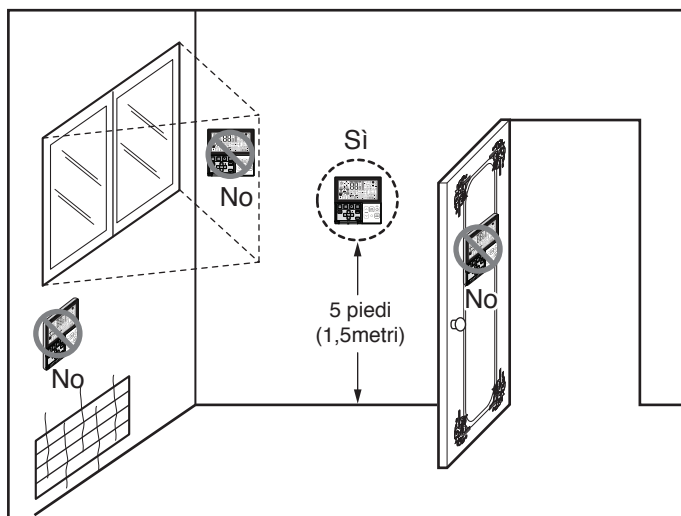

INSTALLAZIONE DEL PANNELLO DI REVESTIMENTO (ACCESSORY)

Il pannello decorativo presenta una direzione di installazione.

Prima di installare il pannello decorativo, rimuovere sempre il modello in carta.

- 1 Rimuovere la confezione ed estrarre la griglia di ingresso aria dal pannello anteriore.

Rejilla frontal

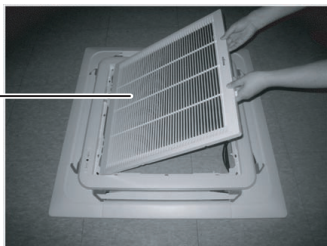

- 2 Rimuovere i coperchi angolari del pannello.

Cubre-esquinas

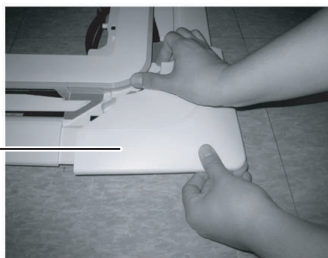

- 3 Montare il pannello sull'unità inserendo i ganci come illustrato.

Clip de enganche

Gancho

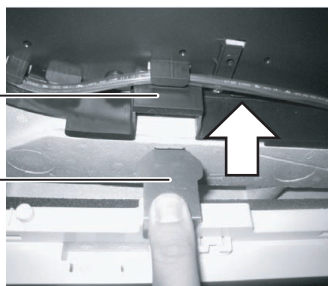

- 4 Inserire due viti sugli angoli opposti del pannello. Non stringere a fondo. (Le viti di fissaggio sono incluse nella confezione dell'unità interna). Verificare l'allineamento del pannello con il soffitto. È possibile regolare l'altezza tramite i bulloni di sospensione come illustrato. Inserire le altre due viti e stringerle tutte.

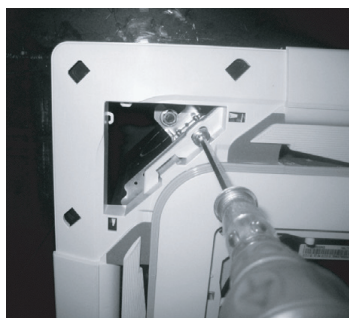

- 5 Inserire i coperchi angolari.

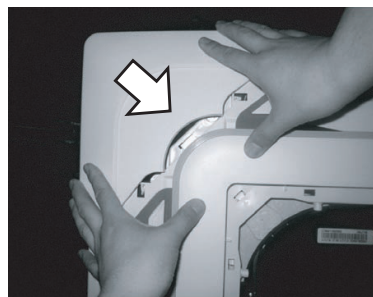

- 6 Svitare due viti del coperchio del pannello di controllo.

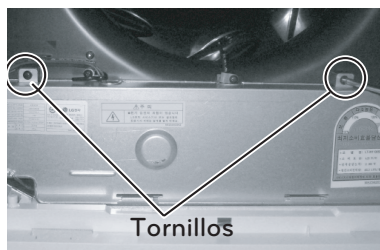

- 7 Collegare un connettore del display e due connettori di controllo aletta del pannello anteriore al PCB dell'unità interna. L'indicatore di posizione sul PCB è: Connettore display: CN-DISPLAY
Connettore controllo aletta: CN-VANE 1,2

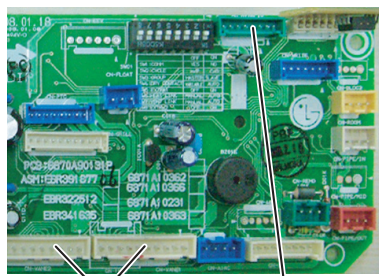

CN-VANE 1,2 CN-DISPLAY

- 8 Chiudere il coperchio della scatola di controllo.

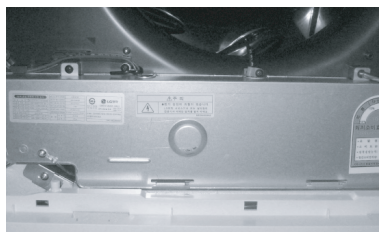

- 9 Installare la griglia di ingresso aria sul pannello.

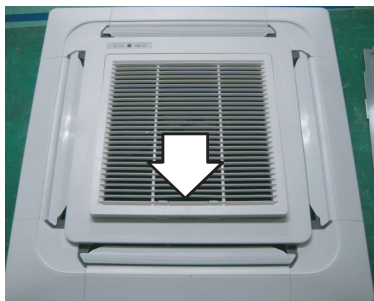

ATTENZIONE

Installare saldamente il pannello di rivestimento. Le perdite di aria fresca provocano trasudamento ➔ e Cadono gocce di acqua

Buon esempio

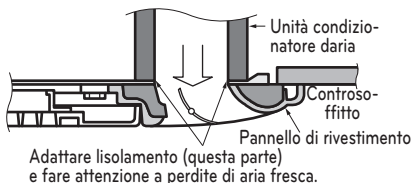

Cattivo esempio

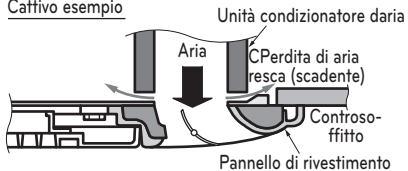

MARCIA DI COLLAUDO

Precauzioni durante la marcia di collaudo

- L'alimentazione elettrica iniziale deve essere in grado di fornire almeno il 90% della tensione nominale. In caso contrario è necessario evitare l'uso del condizionatore.
- Per eseguire la marcia di collaudo eseguire prima le procedure per il raffreddamento anche durante la stagione in cui è necessario riscaldare.



ATTENZIONE

- Nel caso si procedesse prima con le procedure di riscaldamento, questo può comportare problemi con il compressore. È necessario fare particolare attenzione a:
- Eseguire la marcia di collaudo per un periodo superiore a 5 minuti senza interruzioni. (La marcia di collaudo viene interrotta automaticamente dopo 18 minuti)

- Per cancellare la marcia di collaudo, premere qualsiasi pulsante.

CONTROLLARE I SEGUENTI ELEMENTI UNA VOLTA COMPLETATA L'INSTALLAZIONE

- Una volta completate le procedure di installazione, accertarsi che vengano registrate e misurate le proprietà della marcia di collaudo, e che i dati rilevati vengano conservati ecc.
- Gli elementi che devono essere misurati sono la temperatura dell'ambiente, la temperatura esterna, la temperatura di aspirazione, la temperatura di emissione, la velocità del vento, la massa del vento, la tensione, la corrente, la presenza di rumori o vibrazioni anomali, la temperatura dei tubi, la pressione di compressione.
- Per quanto riguarda l'aspetto della struttura controllare i seguenti elementi:
 - * La circolazione dell'aria è adeguata?
 - * Il drenaggio è uniforme?
 - * La coibentazione è completa (tubature del drenaggio e del refrigerante)?
 - * Ci sono perdite di refrigerante?
 - * Il commutatore del telecomando funziona?
 - * Ci sono connessioni elettriche difettose?
 - * Ci sono viti della morsettiera allentate?

M4.....118N.cm(12kgf.cm)
 M5.....196N.cm(20kgf.cm)
 M6.....245N.cm(25kgf.cm)
 M8.....588N.cm(60kgf.cm)

Connessione dell'alimentazione elettrica

- Connettere il cavo di alimentazione all'alimentazione indipendente.
- È necessario installare un interruttore automatico.
- Mettere l'unità in funzione per un periodo di 15 minuti o superiore.

Valutazione delle prestazioni

- Misurare la temperatura dell'aria in entrata e dell'aria in uscita.
- Assicurarsi che la differenza della temperatura tra aria in entrata e aria in uscita sia superiore a 8°C (Raffreddamento) o il contrario (Riscaldamento).

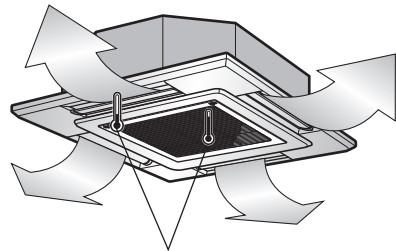

Termometro

FUNZIONAMENTO OPZIONALE

Impostazione Installatore - Modalità Prova di Collaudo

Dopo aver installato il prodotto, bisogna eseguire il test.

Per dettagli su questa operazione, fare riferimento al manuale del prodotto.

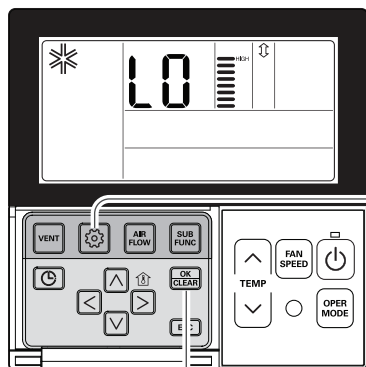



1 Tenendo premuto il pulsante  per 3 secondi, si entra nella modalità di configurazione tecnica del telecomando.

- Premendolo una sola volta per breve tempo, si accede alla modalità di configurazione utente. Per essere sicuri, tenere premuto per più di 3 secondi.
- Annullare la direzione destra/sinistra del vento per il prodotto RAC.

 ↓ ↓
 Function Code Set

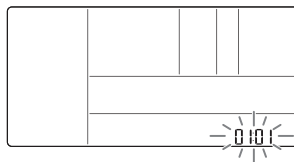
2 Il simbolo '01' lampeggia nella parte bassa della finestra di segnalazione.



3 Premere il pulsante  per iniziare.

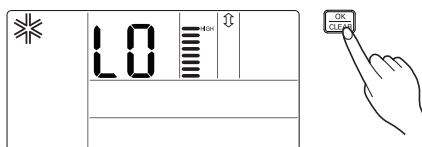

4 Durante l'esecuzione del test, premere il pulsante per interrompere.

- Selezionare il funzionamento, temperatura su/giù, controllo flusso dell'aria, direzione dell'aria, pulsante di start/stop.

Impostazione Installatore - Impostazione Indirizzamento Controllo Centrale

È la funzione da utilizzare per il collegamento della centralina.

Fare riferimento al manuale della centralina per ulteriori dettagli.

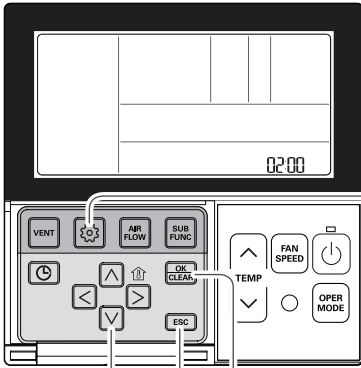

1 Tenendo premuto il pulsante  per 3 secondi, si entra nella modalità di configurazione tecnica del telecomando.
- Premendolo una sola volta per breve tempo, si accede alla modalità di configurazione utente. Per essere sicuri, tenere premuto per più di 3 secondi.



2 Entrando nella modalità di configurazione dell'indirizzo usando il pulsante , viene visualizzato un valore come nell'immagine seguente.





02:00
 ↓ N Interno
 ↓ N gruppo
 Codice funzione

3 Impostare il N di gruppo premendo il pulsante   (0~F)

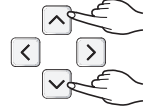
02:F0



4 Spostarsi all'opzione per l'impostazione del N interno premendo il pulsante  .

02:F0

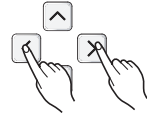

5 Impostare il N interno premendo il pulsante  .

02:F5

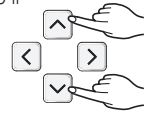

6 Premere il pulsante  per salvare.

02:F5





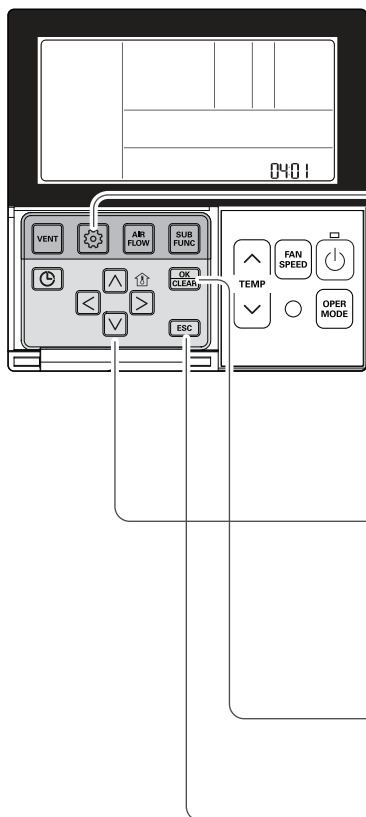

7 Premere il pulsante  per uscire dalla modalità di impostazione.

- * Dopo aver effettuato le impostazioni, se non si preme alcun pulsante per 25 secondi, si esce automaticamente dalla modalità di configurazione.
- * Se si esce senza premere il pulsante di impostazione, il valore modificato non viene preso in considerazione.

Impostazione installatore - Termistore



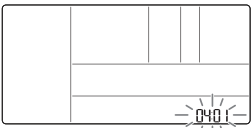

- 1** Tenendo premuto il pulsante  per 3 secondi, si entra nella modalità di configurazione tecnica del telecomando.
- Premendolo una sola volta per breve tempo, si accede alla modalità di configurazione utente. Per essere sicuri, tenere premuto per più di 3 secondi.
- 2** Spostandosi al menu di selezione del sensore di rilevamento della temperatura ambientale usando il pulsante , viene visualizzato un valore come nell'immagine seguente.

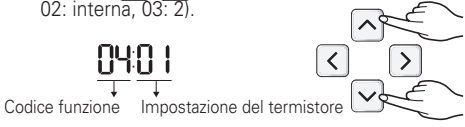
- 3** Selezionare il valore del termistore premendo il pulsante   (01: telecomando, 02: interna, 03: 2).



Codice funzione Impostazione del termistore
- 4** Premere il pulsante  per salvare.

- 5** Premere il pulsante  per uscire dalla modalità di impostazione.

 - * Dopo aver effettuato le impostazioni, se non si preme alcun pulsante per 25 secondi, si esce automaticamente dalla modalità di configurazione.
 - * Se si esce senza premere il pulsante di impostazione, il valore modificato non viene preso in considerazione.

<Tabella del termistore>

Selezione del sensore di temperatura		Funzione
01	Telecomando	Funzionamento sensore di temperatura del telecomando
02	Unità interna	Funzionamento sensore di temperatura unità interna
03	2°	Raffreddamento
	Riscaldamento	Funzionamento a temperatura più elevata con confronto della temperatura dell'unità interna e del telecomando con cavo (ci sono prodotti che funzionano a una temperatura inferiore).
		Funzionamento a bassa temperatura con confronto della temperatura dell'unità interna e del telecomando con cavo.

* La seconda funzione ha caratteristiche diverse in base al prodotto.

Impostazioni Installatore - Selezione Altezza Soffitto

Questa funzione regola il livello di flusso d'aria della ventola in base all'altezza del soffitto (per prodotti di tipo a soffitto).

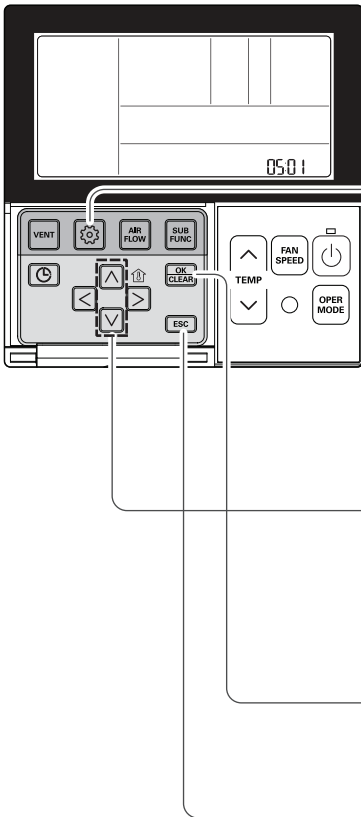

- 1** Tenendo premuto il pulsante per 3 secondi, si entra nella modalità di configurazione tecnica del telecomando.
- Premendolo una sola volta per breve tempo, si accede alla modalità di configurazione utente.
Per essere sicuri, tenere premuto per più di 3 secondi.

- 2** Spostandosi al menu di selezione dell'altezza del soffitto usando il pulsante , viene visualizzato un valore come nell'immagine seguente.

- 3** Selezionare l'altezza del soffitto premendo il pulsante (01:Bassa, 03:Standard, 03:Alta, 04: Super Alta)

 Codice funzione Impostazione del termistore

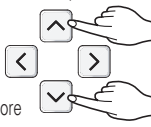
- 4** Premere il pulsante per salvare.



- 5** Premere il pulsante per uscire dalla modalità di impostazione.

 - * Dopo aver effettuato le impostazioni, se non si preme alcun pulsante per 25 secondi, si esce automaticamente dalla modalità di configurazione.
 - * Se si esce senza premere il pulsante di impostazione, il valore modificato non viene preso in considerazione.

<Tabella del termistore>

Livello altezza soffitto		Descrizione
01	Basso	Diminuisce l'intensità del flusso d'aria interno di 1 dal livello standard
02	Standard	Imposta l'intensità del flusso d'aria interno a livello standard
03	Alto	Aumenta l'intensità del flusso d'aria interno di 1 dal livello standard
04	Altissimo	Aumenta l'intensità del flusso d'aria interno di 2 dal livello standard

* L'opzione che permette di impostare l'altezza del soffitto è disponibile solo per alcuni prodotti.

* Il livello di altezza del soffitto "Altissimo" potrebbe non esistere dipendendo dall'unità interna.

* Per ulteriori dettagli fare riferimento al manuale del prodotto.

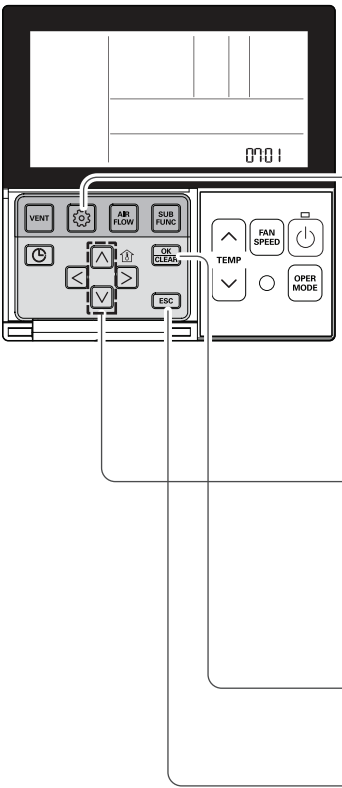

Impostazioni Installatore - Configurazione Gruppo

Questa funzione permette le impostazioni nel gruppo di controllo, oppure il controllo di 2 telecomandi.



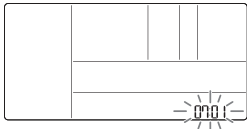

- 1 Tenendo premuto il pulsante  per 3 secondi, si entra nella modalità di configurazione tecnica del telecomando.

- Premendolo una sola volta per breve tempo, si accede alla modalità di configurazione utente. Per essere sicuri, tenere premuto per più di 3 secondi.
- 2 Premendo ripetutamente il pulsante , ci si sposta al menu di selezione master/slave, come mostrato dalla figura seguente.



- 3 Selezionare master/slave premendo il pulsante  . (00: Slave, 01: Master)

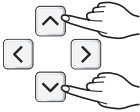

Codice funzione Valore master/slave

- 4 Premere il pulsante  per salvare.



- 5 Premere il pulsante  per uscire dalla modalità di impostazione.

* Dopo aver effettuato le impostazioni, se non si preme alcun pulsante per 25 secondi, si esce automaticamente dalla modalità di configurazione.

* Se si esce senza premere il pulsante di impostazione, il valore modificato non viene preso in considerazione.

Telecomando	Funzione
Master	L'unità interna funziona in base al telecomando master nel controllo di gruppo (il valore di fabbrica è master).
Slave	Impostare tutti i telecomandi come slave, tranne quello master, nel controllo di gruppo.

* Per ulteriori dettagli, fare riferimento alla sezione 'controllo di gruppo'.

- Quando si controllano dei gruppi, le impostazioni di base, il controllo del flusso dell'aria tra debole/medio/forte, i blocchi delle impostazioni del telecomando, le impostazioni dell'orario e altre funzioni potrebbero essere ristrette.

Impostazione Installatore - Impostazione modalità Contatto a Secco

La funzione contatto a secco può essere utilizzata solo se viene acquistata /configurata separatamente l'attrezzatura per il contatto a secco.

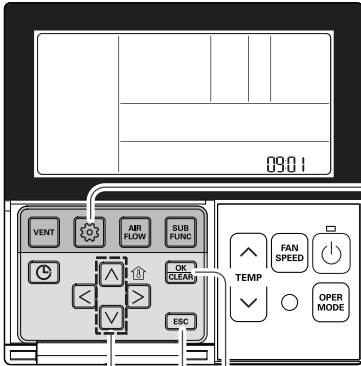



1 Tenendo premuto il pulsante  per 3 secondi, si entra nella modalità di configurazione tecnica del telecomando.
- Premendolo una sola volta per breve tempo, si accede alla modalità di configurazione utente.
Per essere sicuri, tenere premuto per più di 3 secondi.



2 Premendo ripetutamente il pulsante , ci si sposta al menu di configurazione della modalità contatto a secco come mostrato dalla figura seguente.



3 Selezionare l'impostazione contatto a secco premendo il pulsante  .

(00 : Automatico, 01: manuale)

0901

Codice funzione Valore di impostazione per contatto a secco

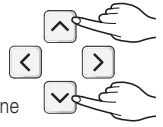

4 Premere il pulsante  per salvare.

0901



5 Premere il pulsante  per uscire dalla modalità di impostazione.

- * Dopo aver effettuato le impostazioni, se non si preme alcun pulsante per 25 secondi, si esce automaticamente dalla modalità di configurazione.
- * Se si esce senza premere il pulsante di impostazione, il valore modificato non viene preso in considerazione.

Che cos'è il contatto a secco?

Come le chiavi elettroniche degli hotel e i sensori di rilevamento del corpo, è il segnale del punto di contatto quando si utilizza un condizionatore d'aria tramite asservimento.

- Fare riferimento al manuale del contatto a secco per ulteriori dettagli.

Impostazioni Installatore - Passaggio Fahrenheit/Celsius

Questa funzione è utilizzata per invertire la visualizzazione tra Celsius e Fahrenheit (ottimizzata solo per gli USA)

ITALIANO

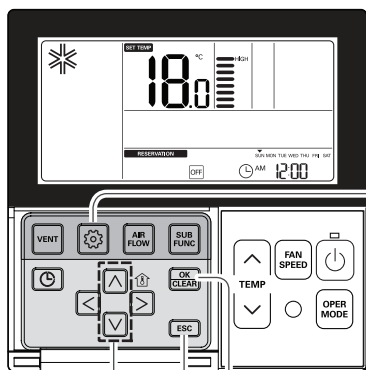

- 1** Tenendo premuto il pulsante per 3 secondi, si entra nella modalità di configurazione tecnica del telecomando.

- Premendolo una sola volta per breve tempo, si accede alla modalità di configurazione utente. Per essere sicuri, tenere premuto per più di 3 secondi.

- 2** Premere di nuovo il pulsante per selezionare il codice funzione 12.

↓ ↓
 Codice funzione Valore della modalità
 di conversione

Es.) Impostazione Fahrenheit

- 3** Selezionare la modalità Temperatura premendo il pulsante .

(00: Celsius, 01: Fahrenheit)

12:01

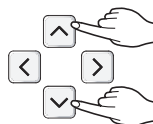

- 4** Premere il pulsante per salvare o annullare.

12:01



- 5** Premere il pulsante per uscire; altrimenti, il sistema uscirà automaticamente dopo 25 secondi se non si preme alcun tasto.



* Se si preme il pulsante in modalità Fahrenheit, la temperatura aumenta/diminuisce di 2 gradi.

Impostazioni Installatore - Impostazione funzioni Opzionali

Funzione di impostazione per unità interna quando il depuratore aria, riscaldatore, umidificatore, griglia su/giù, kit di ventilazione / Riscaldatore ausiliario è appena installato, o quando l'unità installata viene rimossa.

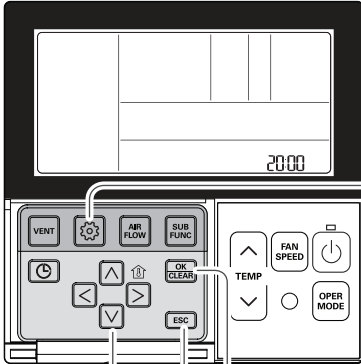

1 Tenendo premuto il pulsante per 3 secondi, si entra nella modalità di configurazione tecnica del telecomando. - Premendolo una sola volta per breve tempo, si accede alla modalità di configurazione utente. Per essere sicuri, tenere premuto per più di 3 secondi.

2 Premendo ripetutamente il pulsante , ci si sposta al codice della funzione opzionale selezionato, come mostrato dalla figura seguente.

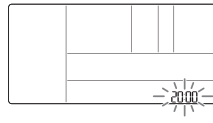

Funzione	Codice
Depurazione plasma	20
Riscaldamento elettrico	21
Deumidificatore	22
Griglia di elevazione	23
Kit di ventilazione	24
Riscaldatore ausiliario	25

3 Selezionare la condizione esistente per ciascuna modalità premendo il pulsante . (00: non installato, 01: Installato)

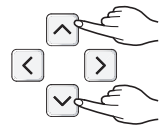

20:00

Codice funzione Condizione esistente

4 Premere il pulsante per salvare.

5 Premere il pulsante per uscire dalla modalità di impostazione.

- * Dopo aver effettuato le impostazioni, se non si preme alcun pulsante per 25 secondi, si esce automaticamente dalla modalità di configurazione.
- * Se si esce senza premere il pulsante di impostazione, il valore modificato non viene preso in considerazione.

Impostazione dell'installatore - Blocco della modalità del telecomando

Questa funzione viene utilizzata per limitare l'impostazione della selezione 'modalità-funzionamento'.

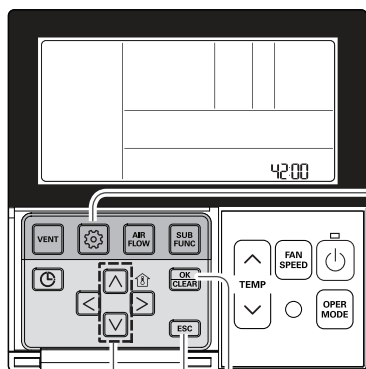



1 Premere e tenere premuto il tasto per  più di 3 secondi per accedere alla modalità di impostazione dell'installatore.



2 Premere e tenere premuto il tasto  per più di 3 secondi per accedere alla modalità di impostazione dell'installatore.



3 Selezionare master/slave del telecomando utilizzando il tasto  .

42:00

Valore del codice per l'impostazione del blocco della modalità

Valore impostato

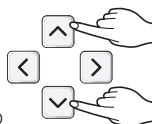

codice	Descrizione
42:00	Non limita l'impostazione della modalità di funzionamento.
42:01	L'utente può impostare solo nella modalità di raffreddamento.
42:02	L'utente può impostare solo nella modalità di riscaldamento.

4 Premere il tasto  per salvare l'impostazione.

5 Premere il tasto  per uscire.

* Può limitare il pulsante dei soli telecomandi con cavo. Altri telecomandi possono modificare la modalità di funzionamento. (per esempio telecomando senza fili e controller centrale)

IMPOSTAZIONE INSTALLATORE - E.S.P

Questa funzione definisce la potenza del flusso d'aria per ciascun livello di flusso e pertanto facilita l'installazione.

- Se si imposta l'ESP in maniera errata, il condizionatore d'aria non funzionerà correttamente.
- Questa impostazione deve essere effettuata da un tecnico qualificato.

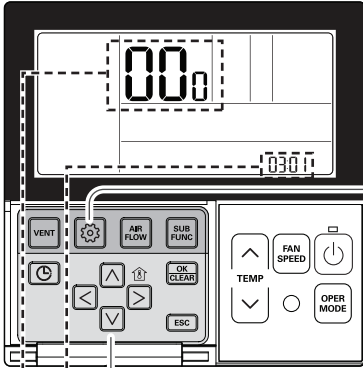

Codice funzione,
Codice ESP



Valore ESP

1 Tenendo premuto il pulsante  per 3 secondi, si entra nella modalità di configurazione tecnica del telecomando.
- Premendolo una sola volta per breve tempo, si accede alla modalità di configurazione utente. Per essere sicuri, tenere premuto per più di 3 secondi.



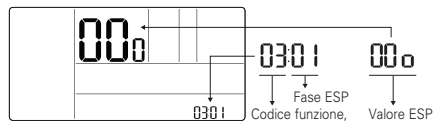

2 Entrando nella modalità di configurazione dell'ESP usando il pulsante , viene visualizzato un valore come nell'immagine seguente.



3 Selezionare la velocità della ventola ESP premendo il tasto  . (01: molto bassa, 02: bassa, 03: media, 04: alta, 05: alimentazione)

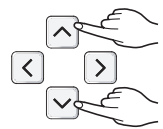

0301

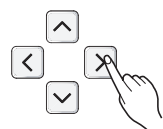

4 Spostarsi all'impostazione valore ESP premendo il pulsante  (il valore di fabbrica è 000).

0301 000



5 Premere il pulsane   per impostare il valore ESP.
(è possibile impostare un valore ESP da 1 a 255, dove 1 è il valore più piccolo e 255 è il più grande).

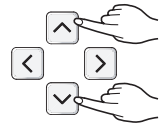

- Se si imposta il valore ESP senza la funzione per flusso d'aria molto debole o potente, potrebbe non funzionare.

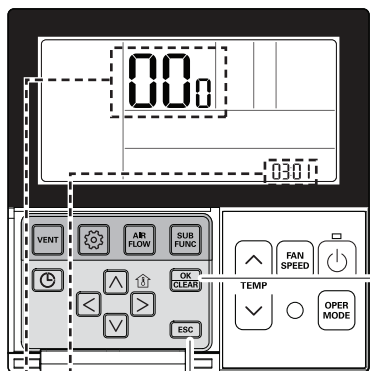

Codice funzione,
Codice ESP

Valore ESP

6 Selezionare di nuovo la velocità della ventola ESP usando il pulsante ; impostare il valore dell'ESP, come N 4 e 5, che corrisponde a ciascun flusso d'aria.

7 Premere il pulsante per salvare.



8 Premere il pulsante per uscire.
 * Dopo aver effettuato le impostazioni, se non si preme alcun pulsante per 25 secondi, si esce automaticamente dalla modalità di configurazione.
 * Se si esce senza premere il pulsante di impostazione, il valore modificato non viene preso in considerazione.

- Attenzione a non cambiare il valore dell'ESP per ciascuna velocità della ventola.
- Con alcuni prodotti non è possibile impostare il valore ESP per le velocità molto bassa/potente.
- Il valore ESP è disponibile per intervalli specifici a seconda del prodotto.



Manufacturer :

LG Electronics Inc.

84, Wanam-ro, Seongsan-gu, Changwon-si, Gyeongsangnam-do, KOREA

UK Importer : LG Electronics U.K. Ltd

Velocity 2, Brooklands Drive, Weybridge, KT13 0SL

Eco design requirement

- The information for Eco design is available on the following free access website.
<https://www.lg.com/global/support/cedoc/cedoc>