



Katso ohjekirja  
skannaamalla QR-koodi.



## KÄYTTÖOPAS

# WASHTOWER

---



Lue ohjeet huolellisesti ennen asennuksen aloittamista. Se helpottaa asentamista ja varmistaa, että laite on oikein ja turvallisesti asennettu. Säilytä nämä ohjeet asennuksen jälkeen laitteen lähellä tulevia tarpeita varten.

**SUOMI**

WT1210\*\*\*



MFL71712187  
Rev.08\_032026

[www.lg.com](http://www.lg.com)

Copyright © 2023-2026 LG Electronics. All Rights Reserved

# SISÄLLYSLUETTELO

Tässä käyttöohjeessa saattaa olla kuvia tai sisältöä, joka ei koske juuri sinun malliasi.

Valmistaja pidättää itsellään oikeuden tarvittaessa muokata käyttöopasta.

## TURVALLISUUSOHJEET

LUE KAIKKI OHJEET ENNEN KÄYTTÖÄ .....	4
VAROITUS .....	4

## YMPÄRISTÖSTÄ HUOLEHTIMINEN

Ympäristö- ja taloudellisuusvinkit .....	10
--	----

## ASENNUS

Osat ja tekniset tiedot .....	13
Asennuspaikkaa koskevat vaatimukset .....	17
Laitteen purkaminen pakkauksesta .....	19
Veden täyttöletkun liittäminen .....	20
Poistoletkun asentaminen .....	22
Laitteen tasapainottaminen .....	24

## KÄYTTÖ – PESUKONE

Toiminnan yleiskuvaus .....	26
Pyykin valmistelu .....	27
Pesu- ja huuhteluaineen käyttö .....	28
Ohjauspaneeli ja ohjelmataulukko .....	30
Lisävalinnat ja -toiminnot .....	36

## KÄYTTÖ – KUIVAUSRUMPU

Toiminnan yleiskuvaus .....	39
Pyykin valmistelu .....	40
Ohjauspaneeli ja ohjelmataulukko .....	42
Lisävalinnat ja -toiminnot .....	48

## ÄLYTOIMINNOT

LG ThinQ -sovelluksen käyttäminen .....	51
Smart Diagnosis .....	54

## HUOLTO

Pesukone .....	56
----------------	----

Kuivausrumpu .....	60
--------------------	----

## **VIANMÄÄRITYS**

Pesukone.....	65
Kuivausrumpu .....	71
Yleinen .....	76

## **LIITE**

Lisätiedot.....	77
-----------------	----

## TURVALLISUUSOHJEET

### LUE KAIKKI OHJEET ENNEN KÄYTTÖÄ

Seuraavat turvallisuusohjeet on tarkoitettu estämään laitteen vaarallisen tai virheellisen käytön aiheuttamia odottamattomia vaaroja tai vaurioita.

Ohjeet on eroteltu vaarasanoilla "VAROITUS" ja "HUOMIO", kuten kuvattu alla.

### Turvallisuusviestit



Tämä symboli ilmaisee asioita ja toimenpiteitä, jotka voivat aiheuttaa vaaroja. Lue tämän symbolin merkitys huolellisesti ja vältä vaarat noudattamalla ohjeita.



#### **VAROITUS**

ilmaisee, että ohjeiden noudattamatta jättäminen voi aiheuttaa vakavan henkilövahingon tai kuoleman.



#### **HUOMIO**

ilmaisee, että ohjeiden noudattamatta jättäminen voi aiheuttaa lievän henkilövahingon tai tuotteen vaurioitumisen.

### VAROITUS

---

#### **VAROITUS**

- Noudata räjähdyksen, tulipalon, kuoleman, sähköiskun, loukkaantumisen tai palovammojen vaaran vähentämiseksi yleisiä varotoimia, mukaan lukien seuraavia:
- 

### Tekninen turvallisuus

- Laitetta saavat käyttää vähintään 8-vuotiaat lapset ja henkilöt, joiden fyysinen, aistinvarainen tai henkinen toimintakyky on rajoittunut tai joilla ei ole tarvittavaa kokemusta ja tietoa laitteen käytöstä, jos heitä valvotaan tai opastetaan laitteen turvalliseen käyttöön, ja he

ymmärtävät käyttöön liittyvät vaarat. Lapset eivät saa leikkiä laitteella. Lapset eivät saa tehdä puhdistus- tai kunnossapitotoimenpiteitä ilman valvontaa.

- Alle 3-vuotiaita lapsia ei saa päästää laitteen lähelle, ellei heitä valvota koko ajan.
- Vedenpaineen tulee olla välillä 100 kPa ja 1,0 MPa.
- Liitä laite vesijohtoverkkoon uudella letkulla tai letkusarjalla. Vanhojen letkujen uudelleenkäyttö voi johtaa vesivuotoihin ja niistä aiheutuviin omaisuusvahinkoihin.
- Ilmanvaihtoaukkoja ei saa tukkia matolla.
- Älä kuivata likaisia vaatteita laitteessa.
- Huuhteluaineita tai vastaavia tuotteita tulee käyttää niiden ohjeiden mukaan.
- Tyhjennä taskuista kaikki esineet, kuten esimerkiksi sytyttimet ja tulitikut.
- Älä pysäytä laitetta ennen kuin kuivausjakso on päättynyt, ellet poista kaikkia vaatekappaleita ja levitä niitä siten, että kuumuus haihtuu.
- Laitetta ei saa käyttää, jos vaatekappale on puhdistettu teollisuuskemikaaleilla.
- Vaatekappaleet, jotka ovat likaantuneet esimerkiksi ruokaöljystä, kasviöljystä, asetonista, alkoholista, petrolista, kerosiinista, tahranoistajista, tärpätistä, vahoista tai vahanpoistajista, tulee pestä kuumalla vedellä ja tavallista isommalla määrällä pesuainetta ennen kuivattamista laitteessa.
- Älä juo kondensoitunutta vettä. Seurauksena voi olla ruokamyrkytys.
- Jos virtajohto vaurioituu, valmistajan, sen huoltoedustajan tai muun pätevän henkilön on vaihdettava se vaaratilanteen välttämiseksi.
- Nukkasihti on puhdistettava säännöllisesti.
- Nukka ei saa kerääntyä laitteen ympärille.
- Älä suihkuta kemiallista pesuainetta suoraan laitteeseen tai käytä laitetta kuivaamaan vaatteita, joissa on kemiallista pesuainetta.
- Älä kuivaa vaatteita, joissa on öljyjälkiä. Öljytahroja (myös ruokaöljyt) ei voi poistaa kokonaan vesipesun jälkeenkään.

- Laitteen virta ei saa tulla ulkoisen laitteen, kuten ajastimen, kautta, eikä laitetta saa yhdistää virtapiiriin, jonka virta kytkeytyy ja katkeaa säännöllisesti.
- Poista vaatteet tuotteesta heti, kun kuivausohjelma on päättynyt tai jos virta katkaistaan kuivauksen aikana. Laitteeseen valvomatta jätetyt kuivatut vaatteet voivat aiheuttaa tulipalon. Laitteeseen jätetyt vaatteet kuivauksen jälkeen voivat aiheuttaa tulipalon. Poista vaatteet kuivausrummusta heti, kun ne ovat kuivia, ja levitä tai ripusta ne viilenemään.
- Tämä laite on tarkoitettu vain kotitalouskäyttöön.

### Enimmäispaino

Joissakin ohjelmissa vaatteiden enimmäispaino kuivina on **Pesu (12 kg) / Kuivaus (10 kg)**.

### Asennus

- Älä koskaan yritä käyttää tätä laitetta, jos se on vahingoittunut, siinä on toimintahäiriö, se on osittain purettu tai siitä puuttuu osia tai jokin sen osa on vioittunut, mukaan lukien rikkiäinen johto tai pistoke.
- Laitteen siirtämiseen tarvitaan vähintään kaksi henkilöä, jotka pitävät turvallisesti kiinni laitteesta.
- Älä asenna laitetta kosteaan tai pölyiseen paikkaan. Älä asenna tai säilytä laitetta ulkona tai missään sellaisessa paikassa, jossa se on alttiina säälle, suoralle auringonvalolle, sateelle, tuulelle tai pakkasasteille.
- Varmista, että pistoke on kunnolla painettu pistorasiaan.
- Älä liitä laitetta monen pistokkeen pistorasiaan, haaroitusrasiaan tai jatkojohtoon.
- Älä muuntele laitteen mukana toimitettua pistoketta. Jos se ei sovi pistorasiaan, pyydä ammattitaitoista sähköasentajaa asentamaan sopiva pistorasia.
- Laite on varustettu virtajohdolla, jossa on laitteen maadoittava johdin (maattotappi) ja maadoitettu pistoke. Pistoke täytyy liittää

asianmukaiseen pistorasiaan, joka on kaikkien paikallisten määräysten ja säännösten mukaan oikein asennettu ja maadoitettu.

- Laitteen maadoitusjohtimen vääränlainen liittäminen saattaa aiheuttaa sähköiskun. Jos epäilet maadoituksen kunnollisuutta, anna ammattitaitoisen sähköasentajan tai huoltohenkilöstön tarkistaa se.
- Tätä laitetta ei saa asentaa lukittavan oven tai liukuoven taakse, eikä sellaisen oven taakse, jonka saranat ovat vastakkaisella puolella kuin laitteessa, mikä rajoittaisi laitteen luukun avautumista.
- Kiristä poistoletku irtoamisen estämiseksi.
- Jos virtajohto tai virtapistoke on vaurioitunut tai pistorasia on löysällä, älä kytke virtajohtoa. Ota yhteyttä LG Electronics -huoltoon.

## Käyttö

- Välttääksesi lasin rikkoutumisen älä paina luukkaa liian kovaa, kun suljet sen.
- Älä yritä käyttää toimintopaneelia terävillä esineillä.
- Älä yritä irrottaa levyjä äläkä purkaa laitetta.
- Älä korjaa tai vaihda mitään laitteen osaa. Kaikki korjaus- ja huoltotyöt tulee antaa pätevän huoltohenkilöstön tehtäväksi, ellei tässä käyttöoppaassa ole erikseen toisin suositettu. Käytä ainoastaan hyväksytyjä tehdasosia.
- Älä paina laitteen luukkaa liikaa alaspäin sen ollessa avoinna.
- Älä laita laitteeseen eläimiä, kuten lemmikkieläimiä.
- Älä pese tässä koneessa mattoja, kenkiä, lemmikkieläinten peittoja, pehmoleluja tai mitään muuta kuin vaatteita tai lakanoita.
- Pidä syttyvät materiaalit, kuten nukka, paperi, rievut ja kemikaalit, poissa laitteen alta ja läheisyydestä.
- Älä jätä laitteen luukkaa auki. Lapset voivat roikkua ovesa tai kiivetä sisään laitteeseen, mikä aiheuttaa vaurion tai henkilövahingon.
- Älä pese tai kuivaa vaatekappaleita, joita on puhdistettu, liotettu tai kostutettu tulenaroilla tai räjähdysherkillä aineilla (kuten vahoilla, vahanpoistoaineilla, öljyllä, maalilla, bensinillä, rasvanpoistoaineilla, kuivapesuaineilla, kerosiinilla, petrolilla, tahrannoistoaineilla,

tärpätillä, kasviöljyllä, ruokaöljyllä, asetonilla, alkoholilla jne.).  
Virheellinen käyttö voi aiheuttaa tulipalon tai räjähdyksen.

- Tuotteita, kuten vaahtokumia (lateksivaahtoa), suihkumyssyjä, vedenkestäviä tekstiilejä, kumipäällysteisiä tuotteita tai vaatteita ja tyynyjä, joiden sisällä on vaahtomuovia, ei saa kuivattaa laitteessa.
- Älä käytä tai säilytä laitteen lähellä syttyviä tai palavia aineita (eetteri, bentseeni, alkoholi, kemikaalit, nestekaasu, syttyvä suihke, bensiini, ohenne, maaöljy, hyönteismyrkky, ilmanraikastin, kosmetiikka jne.).
- Älä laita kättäsi laitteen sisälle laitteen käydessä. Odota, kunnes rumpu on pysähtynyt kokonaan.
- Älä koske luukkuun korkean lämpötilan ohjelman aikana.
- Jos laitteesta vuotaa tai tulvii vettä, irroita virtajohto ja ota yhteyttä LG Electronics -asiakasneuvontaan.
- Kierrä vesihanat kiinni paineen vapauttamiseksi letkuista ja venttiileistä ja vuodon minimoimiseksi rikkoutumisen tai repeämisen varalta. Tarkista täyttöletkut; ne tulisi vaihtaa 5 vuoden välein.
- Jos kaasua (isobutaania, propaania, maakaasua jne.) pääsee vuotamaan, älä koske laitteeseen tai virtapistokkeeseen ja tuuleta tila välittömästi.
- Jos poistoletku tai veden täyttöletku on jäänyt talven aikana, käytä niitä vasta sulatuksen jälkeen.
- Pidä kaikki pesuaineet, huuhteluaineet ja valkaisuaineet poissa lasten ulottuvilta.
- Älä koske virtapistokkeeseen tai säätimiin märin käsin.
- Älä taivuta virtajohtoa tarpeettomasti tai aseta raskaita esineitä sen päälle.
- Vältä koskettamasta vettä, jota poistuu laitteesta pesun aikana.
- Varmista, että tyhjennys toimii kunnolla. Jos vesi ei poistu asianmukaisesti, vettä voi tulvia lattialle.
- Jos ilman lämpötila on korkea ja veden lämpötila alhainen, tiivistymistä voi muodostua ja lattiaa kastua.
- Pyyhi lika tai pöly pois pistokkeen koskettimista.

## Kunnossapito

- Irroita laitteen virtajohto pistorasiasta ennen laitteen puhdistamista. Säätimien kytkeminen sammutus- tai valmiustila-asentoon ei kytke laitetta irti virtalähteestä.
- Kiinnitä virtapistoke pistorasiaan, kun olet huolellisesti poistanut kaiken kosteuden ja pölyn.
- Älä puhdista laitetta suihkuttamalla vettä laitteen sisään tai ulkopinnoille.
- Laitetta ei saa irrottaa pistorasiasta virtajohdosta vetämällä. Tartu aina pistotulppaan napakasti ja vedä se irti pistorasiasta.
- Vain pätevä huoltohenkilöstö LG Electronics -huoltoliikkeestä saa purkaa, korjata tai muuttaa laitetta. Ota yhteyttä LG Electronics -asiakasneuvontaan, jos siirrät ja asennat laitteen toiseen paikkaan.

## Hävittäminen

- Ennen vanhan laitteen hävittämistä irroita sen sähköliitännät. Katkaise johto heti laitteen takaa estääksesi väärinkäytön.
- Hävitä pakkausmateriaali (kuten muovipussit ja vaahtomuovi) pois lasten ulottuvilta. Pakkausmateriaalit saattavat aiheuttaa tukehtumisen.
- Poista luukku ennen laitteen käytöstä poistamista tai hävittämistä. Näin vältät vaaran lasten tai pienten eläinten jäämisestä loukkuun laitteen sisälle.

# YMPÄRISTÖSTÄ HUOLEHTIMINEN

## Ympäristö- ja taloudellisuusvinkit

### Pesukone

#### Energian- ja vedenkulutus

- Pyykkimäärän paino voi vaikuttaa veden- ja energiankulutukseen. Täytä kone tietyn ohjelman sallimalla kuivien vaatteiden enimmäismäärällä hyödyntääksesi laitettasi parhaalla mahdollisella tavalla.
- Energiankulutuksen kannalta tehokkaimmat ohjelmat ovat yleensä niitä, jotka pesevät matalammilla lämpötiloilla, mutta pidempään.
- Pyörimisnopeus vaikuttaa melutasoon ja jäännöskosteuteen: suurempi linkousvaiheen nopeus tuottaa enemmän melua, mutta jäännöskosteus on pienempi.
- Pyykin tasainen lataaminen valmistajan ilmoittamien ohjelmakohtaisten enimmäismäärien mukaisesti edesauttaa säästämään energiaa ja vettä.
- Kun pestään pieniä vaatemääriä, automaattinen kuorman tunnistusjärjestelmä auttaa vähentämään veden- ja energiankulutusta.
- Käytä pikaohjelmaa pienten pyykkimäärien kohdalla, jos ne eivät ole erityisen likaisia.
- Kylmien pesuohjelmien kanssa käytettävät pesuaineet ovat usein tehokkaita alhaisemmissakin lämpötiloissa (noin 20 °C). Jos käytät 20 °C:n asetusta, kulutat vähemmän energiaa kuin 30 °C:n tai sitä korkeamman lämpötilan asetuksella.

#### Pesuaine

- Pesuaine tulee valita valmistajan antamien ohjeiden sekä materiaalin, värien, likaisuuden ja pesulämpötilan mukaan. Käytä vain rumpumallisille koneille (edestä täytettävä) sopivia pesuaineita.
- Käytä pienempien pyykkimäärien yhteydessä vähemmän pesuainetta.

- Vajaa koneellinen: 1/2 normaalista määrästä.
- Vähimmäiskoneellinen: 1/3 täydestä määrästä.

### Lisävalintojen ja -toimintojen valitseminen

- Valitse sopiva veden lämpötila pesemäsi pyykin mukaan. Saat parhaan tuloksen noudattamalla vaateen pesumerkintöjä.
- Esipesu-vaihtoehto on suositeltava valinta, kun peset erittäin likaista pyykkiä.

## Kuivausrumpu

### Energiankulutus

- Laite toimii parhaiten 23 °C:een huoneenlämmössä.
- Korkeassa ympäristön lämpötilassa ja pienessä huoneessa kuivausaika voi olla pidempi ja energiaa voi kulua enemmän.
- Pyykin tasainen lataaminen valmistajan ilmoittamien ohjelmakohtaisten enimmäismäärien mukaisesti edesauttaa säästämään energiaa.
- Älä laita koneeseen läpimärkiä vaatteita. Se pidentää kuivausaikaa ja lisää energiankulutusta. Varmista, että vaatteet on lingottu hyvin ennen laitteeseen laittamista.
- Jos vaatteita ei lingota suurella nopeudella pesun aikana, se lisää energiankulutusta ja kuivausaikaa. Jos suuret lakanat tai pussilakanat menevät ruttuun, ne eivät välttämättä kuivu tasaisesti epätasaisen ilmavirran vuoksi. Ne saattaa olla tarpeen poistaa ja laittaa uudelleen kesken jakson kunnollisen kuivumisen varmistamiseksi.
- Avaa luukku ja varmista, että nukkasuodatin on puhdas. Kun suodatin on täynnä nukkaa, kuivausajat ovat tavallista pidempiä.

## Vanhan laitteesi hävittäminen



- Tämä yllirastitettu jäteastian merkki ilmaisee, että sähkö- ja elektronikkalaitteiden jätteet (WEEE) tulee pitää erillään kotitalousjätteestä ja viedä kunnalliseen kierrätyskeskukseen.
- Vanhat sähkötuotteet voivat pitää sisällään vaarallisia aineita, joten loppuun käytetyn laitteen oikea hävittäminen ehkäisee ympäristö- ja terveyshaittoja. Vanha laitteesi saattaa pitää sisällään uudelleen käytettäviä osia, joita voidaan käyttää korjaamaan muita tuotteita, sekä arvokkaita materiaaleja, joita voidaan kierrättää rajoitettujen resurssien säästämiseksi.
- Voit viedä laitteesi joko liikkeeseen, josta hankit tuotteen, tai ottaa yhteyttä paikallishallintosi ympäristötoimistoon koskien lähintä valtuutettua WEEE -keräyspistettä. Kaikkein viimeisimmät tiedot koskien maatasi, ks. osoitteessa [www.lg.com/global/recycling](http://www.lg.com/global/recycling)

## Pakkausmateriaalien hävittäminen

- Hävitä pakkausjätteet materiaalityyppien kierrätysymbolien mukaisesti. Laita pakkausjätteet asianmukaiseen astiaan kierrätystä varten.

## Tämä kuivausrumpu sisältää fluorattuja kasvihuonekaasuja

R134a (GWP: 1430): 0,500 kg / 0,715 tonnia CO<sub>2</sub>-eq. Hermeettisesti tiivistetty.

# ASENNUS

## Osat ja tekniset tiedot

### HUOMAUTUS

- Laitteen ulkonäkö ja tekniset tiedot saattavat muuttua tuotekehityksen johdosta ilman ennakoilmoitusta.

### Näkymä edestä

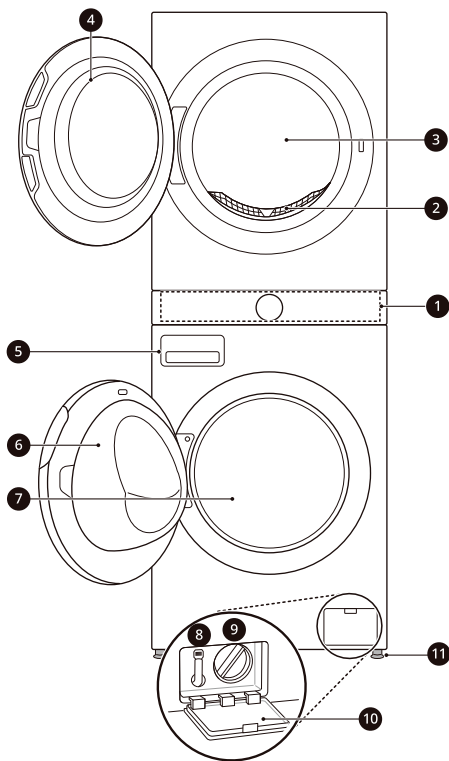

- 1 Toimintopaneeli
- 2 Nukkasuodatin
- 3 Kuivausrummun rumpu
- 4 Kuivausrummun luukku
- 5 Pesuainelokerikko
- 6 Pesukoneen luukku
- 7 Pesukoneen rumpu

- 8 Poistoletku
- 9 Poistopumpun suodatin
- 10 Poistopumpun suodattimen kansi
- 11 Tasausjalat

### Näkymä takaa

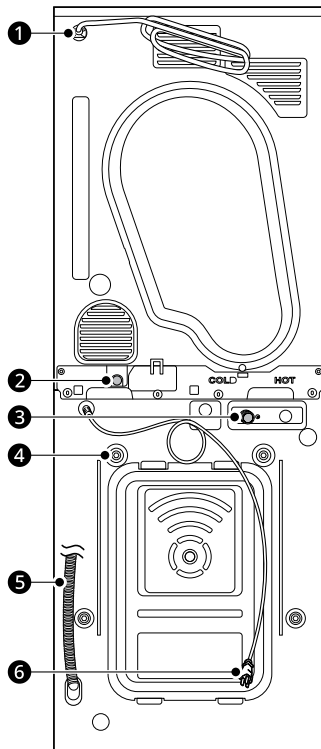

- 1 Virtajohto (kuivausrumpu)

## 14 ASENNUS

---

- ② Nesteen poistoaukko (kuivausrumpu)
- ③ Kylmän veden sisääntulo (pesukone)
- ④ Kuljetuspultit
- ⑤ Poistoletku (pesukone)
- ⑥ Virtajohto (pesukone)

## Lisävarusteet

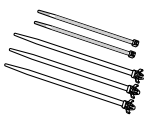

1

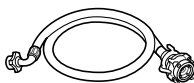

2

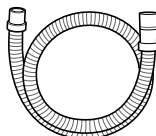

3

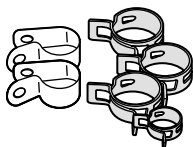

4



5

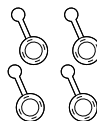

6

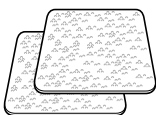

7



8

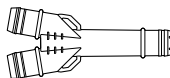

9



10

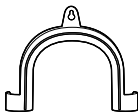

11

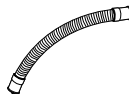

12

1	Kaapelikiinnikkeet (5 EA)	2	Syöttöletku (pesukone)	3	Vedenpoistoletku (kuivausrumpu)
4	Letkukiinnikkeet	5	Kiintoavain	6	Peitetulpat kuljetuspulttien reikiin
7	Luistonestopalat	8	Ruuvit (2 EA)	9	Poistoletkun liitin
10	Kuivausteline	11	Liitoskiinnike poistoletkun kiinnittämiseen	12	Lyhyt poistoletku

## HUOMAUTUS

- Tämän oppaan kuvat voivat erota todellisista osista ja lisävarusteista, joita valmistaja voi muuttaa ilman ennakoilmoitusta tuotteen kehittämiseksi.

**Tekniset tiedot**

<b>Malli</b>	<b>WT1210***</b>
Virtalähde	220 - 240 V~, 50 Hz
Mitat (leveys X syvyys X korkeus)	600 mm X 660 mm X 1655 mm
Tuotteen paino	128 kg
Enimmäisteho	1 900 – 2 250 W (pesu) / 1 000 W (kuivaus)
Sallittu sisääntulon vedenpaine	100 kPa ~ 1,0 MPa (1,0~10,0 kgf/cm <sup>2</sup> )
Sallittu lämpötila	5–35 °C

## Asennuspaikkaa koskevat vaatimukset

Ennen laitteen asentamista tarkista seuraavat tiedot, jotta laite asennetaan varmasti oikeaan paikkaan.

### Asennuspaikka

- Tämä laite on asennettava tukevalle lattialle, jotta tärinä olisi linkousvaiheessa mahdollisimman vähäinen. Paras on betonilattia, sillä se on paljon vähemmän altis tärinälle linkousvaiheessa kuin puulattiat tai kokolattiamatolla päällystetyt lattiat.
- Mikäli laite on pakko sijoittaa kaasukeittimen tai uunin viereen, laitteiden väliin tulee ehdottomasti sijoittaa eriste (850 x 600 mm), joka on keittimen tai uunin puolelta päällystetty alumiinifoliolla.
- Sijoita laite paikkaan, johon korjaajan on helppo tulla tekemään korjauksia tai huoltoa.
- Säädä asennuksen yhteydessä laitteen kaikki neljä säätöjalkaa sopiviksi mukana toimitetulla kuljetuspulttien avaimella, ja varmista, että laite seisoo vakaasti paikoillaan.

### Lattia-asennus

\*1 asennukseen tarvittava vähimmäistila

Jotta varmistettaisiin riittävä etäisyys syöttöletkuihin ja poistoletkuun ja jotta ilma pääsis kiertämään riittävästi, jätä laitteen sivuille ja taakse ainakin vähimmäismäärän verran tilaa. Huomioi myös seinä, ovi tai lattialistat, jotka voivat lisätä vaadittuja etäisyyksiä.

**Hana on TAKANA, kun laite asennetaan paikoilleen.**

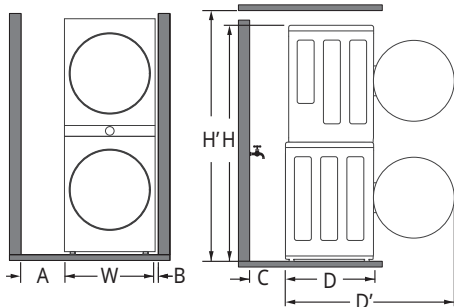

A	30 cm <sup>*1</sup>
W	60 cm
B	5 cm
C	20 cm
D	66 cm
D'	118 cm <sup>*1</sup>
H	166 cm
H'	177 cm

**Hana on SIVULLA, kun laite asennetaan paikoilleen.**

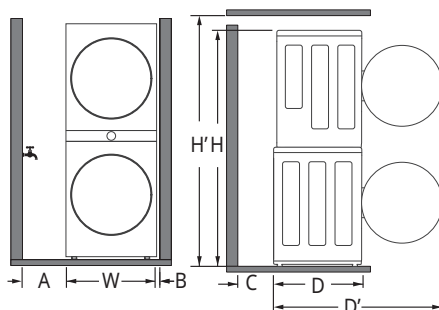

A	15 cm <sup>*1</sup>
W	60 cm
B	5 cm
C	10 cm
D	66 cm
D'	118 cm <sup>*1</sup>
H	166 cm
H'	177 cm

### VAROITUS

- Tämä laite on tarkoitettu ainoastaan kotikäyttöön, eikä sitä tule käyttää liikkuvissa käyttökohteissa.

### HUOMAUTUS

- Älä koskaan tasoita lattian epätasaisuutta asettamalla pahvia, puupalikoita tai vastaavia materiaaleja laitteen alle.

### Ilmanvaihto

#### Alkovi tai tason alla

Varmista, etteivät matot ja muut vastaavat estä ilmankiertoa laitteen ympärillä.

#### Kaapissa

Kaapin ovessa tulee olla kaksi ilmanvaihtoaukkoa, joista kumpikin on vähintään 387 cm<sup>2</sup>. Niiden tulee sijaita 8 cm:n päässä oven ylä- ja alaosasta.

### Ympäristön lämpötila

- Laitetta ei saa asentaa tilaan, jonka lämpötila voi laskea alle 0 asteen. Jäätäneet letkut voivat haljeta paineesta. Elektronisen ohjausyksikön luotettavuus saattaa huonontua alle 0 asteen lämpötiloissa.

### HUOMAUTUS

- Jos laite toimitetaan talvella, ja ulkolämpötila on alle 0 astetta, laitteen tulee antaa lämmetä huoneenlämmössä muutamia tunteja ennen käyttöönottoa.
- Laite toimii parhaiten 23 °C:een huoneenlämmössä.

### Puulattiat (periksi antavat alustat)

Jos laite asennetaan puulattialle, käytä kumitassuja vähentämään liiallista tärinää ja epätasapainoa. Puulattiat tai periksi antavat alustat voivat edistää

liiallista tärinää ja epätasapainoa, virheitä ja toimintahäiriöitä.

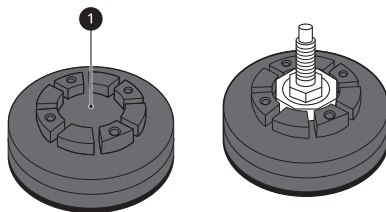

- Tärinän vähentämiseksi suosittelemme asettamaan vähintään 20 mm paksut kumitassut **1** laitteen kaikkien säätöjalkojen alle. Ne kiinnitetään ruuveilla vähintään kahteen lattiapalkkiin.
- Asenna laite tilan nurkkaan, mikäli mahdollista. Lattia on nurkissa vakaampi.
- Kiinnitä kumitassut vaimentamaan tärinää.

### **VARO**

- Jos laite asennetaan epätasaiselle lattialle (esim. puulattialle), takuu ei kata vaurioita eikä kustannuksia, jotka aiheutuvat epätasaiselle lattialle asentamisesta.

### HUOMAUTUS

- Kumitassuja (tuotenumero **MJB65174401**, **MJB65174501**) on saatavissa LG:n huoltoliikkeistä.

### Sähköliitäntä

- Älä käytä jatkojohtoja tai haaroitusrasiaa.
- Irroita laite käytön jälkeen pistorasiasta ja sulje vesihana.
- Liitä laite maadoitettuun pistorasiaan, joka on paikallisten sähkömääräysten mukainen.
- Laite tulee sijoittaa siten, että pistorasiaan on esteetön pääsy.
- Pistorasian tulee sijaita 1 metrin päässä laitteesta.

## VAROITUS

- Vain asianmukaisesti koulutetut korjaajat saavat korjata laitetta. Kokemattomien henkilöiden suorittamat korjaukset saattavat aiheuttaa henkilövahinkoja tai vakavia toimintahäiriöitä. Ota yhteyttä paikalliseen valtuutettuun LG-korjaajaan.
- Pistoke täytyy liittää asianmukaiseen pistorasiaan, joka on kaikkien paikallisten määräysten ja säännösten mukaan oikein asennettu ja maadoitettu.

## Laitteen purkaminen pakkauksesta

### VAROITUS

- Kun asennat tätä laitetta, suojaa itsesi riittävästi pitämällä esimerkiksi suojakäsineitä.
- Laitteen liikuttamiseen tai asentamiseen tarvitaan kaksi henkilöä. Ohjeiden noudattamatta jättäminen voi aiheuttaa vamman.
- Kun liikutat laitetta, kallista sitä taakse päin. Älä kuljeta laitetta vaakasuorassa asennossa.

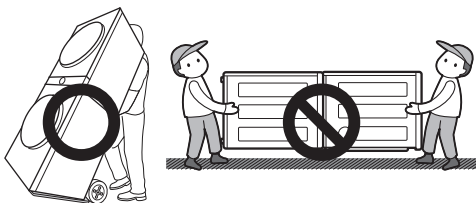

## Laitteen nostaminen vahtomuovialustalta

\* Tämä ominaisuus voi vaihdella mallista riippuen.

Kun olet poistanut pahlilaatikon ja kuljetusmateriaalit, nosta laite vahtomuovialustalta.

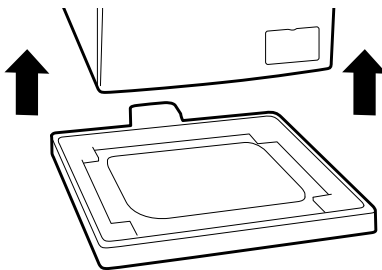

## Kuljetuspulttien irrottaminen

Estääksesi laitetta tärisemästä voimakkaasti ja rikkoutumasta, irrota kuljetuspultit ja pidikkeet.

- 1 Aloita irrottamalla koneen takaa kuljetuspultit **1** kuljetuspulttien avaimella (sisältyy toimitukseen). Löysää pultteja ensin kääntämällä niitä vastapäivään.

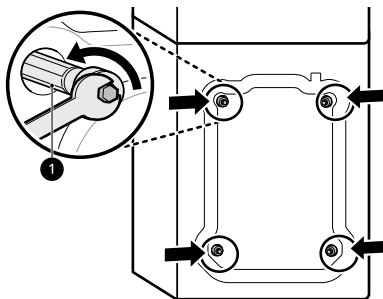

- 2 Irrota pultit hytkyttämällä niitä kevyesti ja vetämällä ne samalla pois.
- 3 Asenna reikiin peitetulpat.

- Etsi reikiin tulevat peitetulpat ②, jotka ovat varustepakkauksessa tai taakse kiinnitettyinä.

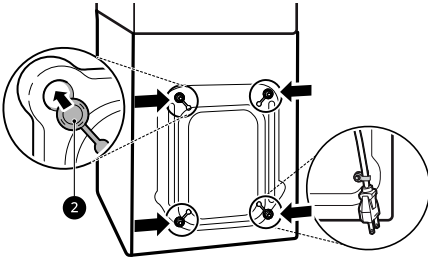

## HUOMAUTUS

- Säädä kuljetuspultit ja pidikkeet tulevaa tarvetta varten.
- Tee näin estääksesi laiteaurion kuljetuksen aikana:
  - Asenna kuljetuspultit uudelleen.
  - Kiinnitä virtajohto laitteen taakse.

## Veden täyttöletkun liittäminen

### Liitäntää koskevia huomautuksia

- Vedenpaineen tulee olla välillä **100 kPa** ja **1,0 MPa** (1,0–10,0 kgf/cm<sup>2</sup>). Jos vedenpaine ylittää **1,0 MPa**, on asennettava paineenalennuslaite.
- Tarkista täyttöletkun kunto säännöllisin väliajoin ja vaihda se tarvittaessa.

## HUOMAUTUS

- Älä kiristä täyttöletkua liikaa äläkä käytä mekaanisia laitteita sen kiristämiseen syöttöventtiileihin.
- Mitään muuta takaisinvirtauksen estoa ei vaadita veden tuloliitäntään.

## Kumitiivisteiden tarkistaminen

Täyttöletkujen mukana toimitetaan kaksi kumitiivistettä ①. Niitä käytetään vesivuotojen välttämiseksi. Varmista, että hanaliitos on tarpeeksi tiivis.

- Älä kiristä täyttöletkuja mekaanisilla laitteilla, kuten puristuspihdeillä. Varmista, että täyttöletkun kaareva pää on liitetty laitteeseen.

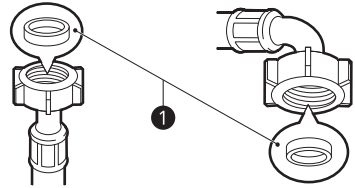

## Letkun liittäminen vesihanaan

### Kierteillä varustetun letkun kiinnittäminen kierteillä varustettuun hanaan

Kierrä vedenottoletkun liitin vesihanaan.

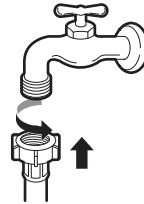

### Kierteillä varustetun letkun kiinnittäminen kierteettömään hanaan

- 1 Irrota neljä kiinnitysruuvia ①.

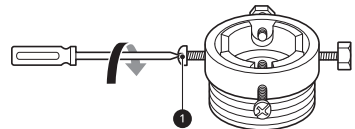

- 2 Poista ohjauslevy 2, jos hana on liian iso sovittimeen.

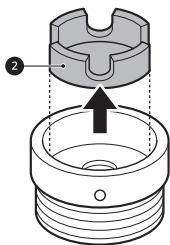

- 2 Poista ohjauslevy 5, jos hana on liian iso sovittimeen.

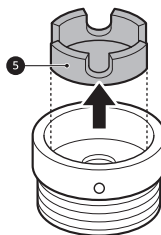

- 3 Paina sovitin hanan päähän siten, että kumitiiviste muodostaa vesitiiviin liitoksen. Kiristä neljä kiinnitysruuvia.

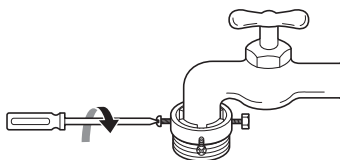

- 3 Paina sovitin hanan päähän siten, että kumitiiviste muodostaa vesitiiviin liitoksen. Kiristä neljä kiinnitysruuvia ja sovittimen renkaslevy.

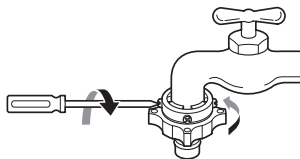

- 4 Työnnä veden täyttöletkua 3 pystysuorassa ylöspäin siten, että letkussa oleva kumitiiviste yhdistyy täydellisesti hanaan ja kiristä letku kääntämällä sitä oikealle.

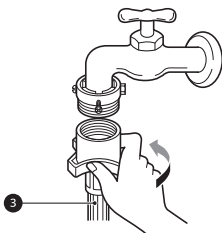

- 4 Vedä liittimen lukituslevyä 6 alaspäin, työnnä täyttöletku sovittimeen ja vapauta liittimen lukituslevy. Varmista, että sovitin lukittuu paikoilleen.

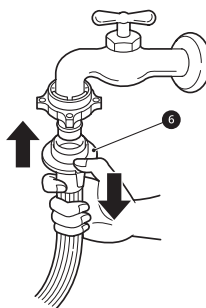

#### Pikaliittimellä varustetun letkun kiinnittäminen kierteettömään hanaan

- 1 Irrota sovittimen renkaslevy 4 ja löysää neljä kiinnitysruuvia.

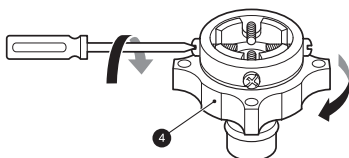

#### HUOMAUTUS

- Kun olet kiinnittänyt täyttöletkun vesihanaan, laske vesihanasta vettä, jotta vieraat ainesosat (lika, hiekka, sahanpuru jne.) huuhtoutuvat pois vesiletkusta. Laske vesi altaaseen ja tarkista veden lämpötila.

## Letkun liittäminen laitteeseen

- 1 Kierrä täyttöletku kiinni laitteen takana olevaan veden syöttöventtiiliin.

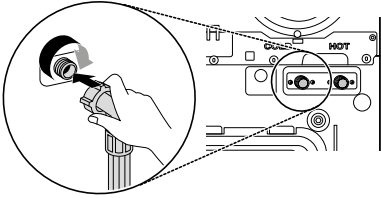

### HUOMAUTUS

- Älä liitä letkua kuuman veden ottoon malleissa, joissa on yksi tulovesiventtiili. Liitä vain kylmän veden ottoon.
- Jos letkusta vuotaa vettä liitännän jälkeen, toista samat vaiheet. Käytä vesiliitännässä tavallisinta hanamallia. Jos hana on neliskulmainen tai liian iso, poista ohjauslevy ennen hanan yhdistämistä sovittimeen.
- Varmista, että letku ei taitu tai jää puristuksiin.

## Poistoletkun asentaminen

### Poistoletkun liittäminen kuivausrumpuun

- 1 Aseta letkuliitin 1 kuivausrummun poistoletkuun.

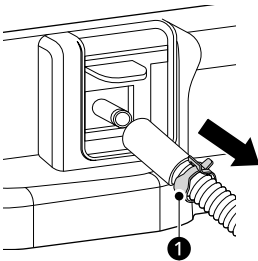

- 2 Liitä poistoletku kuivausrumpuun ja varmista letkuliittimen kiinnitys.

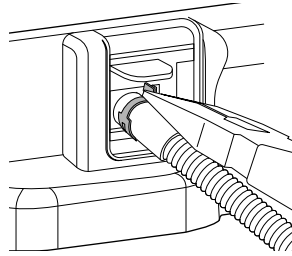

- 3 Ruuvaa letkuliitin kuivausrummun poistoletkun kiinnittämiseksi kannattimeen.

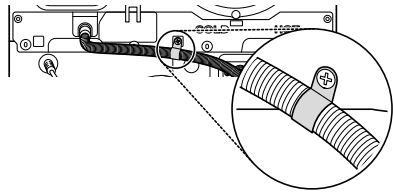

- 4 Käytä mukana tullutta hihnaa 2 kahden poistoletkun kiinnittämiseksi kunnolla paikoilleen.

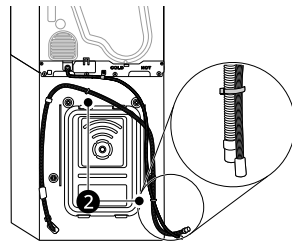

### HUOMAUTUS

- Poistoletkun saa asettaa korkeintaan **80 cm** lattian yläpuolelle. Muutoin laite ei välttämättä pysty poistamaan vettä tai vesi tyhjenee hitaasti.
- Poistoletkun huolellinen kiinnitys suojaa lattiaa vesivuotojen aiheuttamilta vahingoilta.
- Jos poistoletku on liian pitkä, älä työnnä sitä väkisin takaisin laitteeseen. Se aiheuttaa epänormaalia melua.

- Jos poistoletku on asennettu siten, että se on taittunut tai puristunut, poisto ei ehkä toimi oikein.

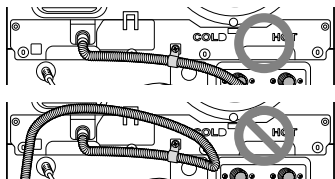

- Sinun on kenties ostettava erillinen poistoletkun liitin asennusympäristöstä riippuen. Mukana toimitettu liitin sopii standardin mukaisiin rummun sivupoistoaukkoihin.
- Käytä kulmakiinnikettä ① ja poistoletkun liittintä ② tarpeen mukaan. Jos asennat poistoletkun altaaseen, kiinnitä se kunnolla narulla.

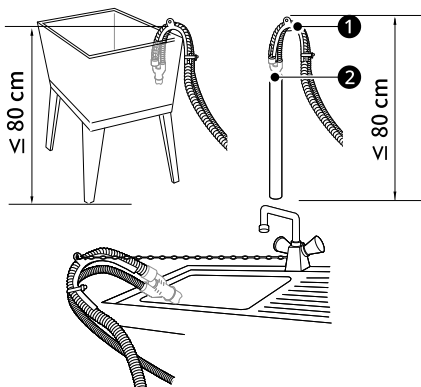

## Letkujen liittäminen poistoletkun liittimeen (valinnainen)

Seuraa lisäksi alla olevia ohjeita liittääksesi poistoletkun käyttämällä poistoletkun liittintä, jos edellä mainittu asennus ei riitä.

- 1 Liu'uta mukana toimitettu letkukiinnike aluslevyn poistoletkun päähän.

- 2 Liitä pesukoneen ja kuivausrummun poistoletkut poistoletkun liittimeen. Kiristä letkukiinnike ①, jotta pesukoneen letku pysyy paikoillaan.

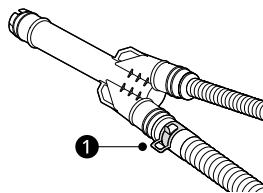

- 3 Käytä letkukiinnikettä ② lyhyen poistoletkun kanssa kiinnittääksesi sen poistoletkun liittimen alaosaan.

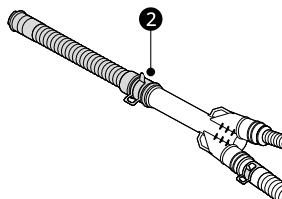

- 4 Liitä lyhyt poistoletku turvallisesti viemäriputkeen, pystyputkeen tai pesualtaan ohitusputkeen.

Kun liität sen viemäriputkeen, käytä letkukiinnikettä ③ lyhyen tyhjennysletkun päässä.

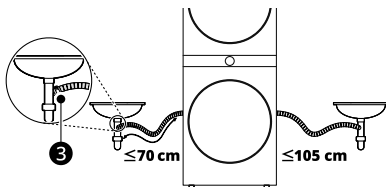

## VARO

- Säädä letkun kiinnike niin, että letku ei irtoa tai vuoda. Jos näin ei tehdä, seurauksena voi olla vuoto. Poistoletkun liittimen käyttö auttaa välttämään veden vuotamista, hajuja tai virheellistä tyhjennystä.

**VARO**

- Varmista, että poistoletkuissa ei ole taitoksia tai kiertymiä. Ne voivat aiheuttaa tyhjennysongelmia tai ääniä.

**Laitteen tasapainottaminen****Tasapainon tarkistaminen**

Kun vastakkaisia kulmia painetaan, laitteen ei tulisi lainkaan liikkua ylös ja alas (tarkista molemmat suunnat).

- Mikäli laite keikkuu vastakkaisia kulmia painettaessa, säädä jalkoja uudelleen.
- Tarkista, että laite on täysin tasapainossa asennuksen jälkeen.

**HUOMAUTUS**

- Puulattiat tai periksi antavat alustat voivat edistää liiallista tärinää ja epätasapainoa. Puulattian vahvistamista tai tukemista saattaa olla tarpeen harkita liiallisen tärinän ja epätasapainon poistamiseksi tai vähentämiseksi.

**Jalkojen säätäminen ja tasapainottaminen**

Laite tulee asentaa täysin vaakasuoraan. Jos sitä ei tasapainoteta ja asenneta vaakasuoraan, se saattaa vahingoittua tai se ei ehkä toimi kunnolla.

- 1 Jos lattia on epätasainen, säädä säätöjalkoja tarpeen mukaan.

- Älä laita jalkojen alle puupalikoita tai muita vastaavia.

- Varmista, että kaikki neljä jalkaa ovat vakaat ja tukevasti lattiaa vasten.

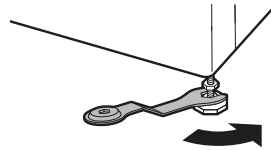
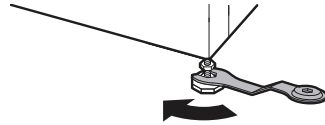
**HUOMAUTUS**

- Älä asenna pesukonetta jalustalle, korkeelle tai muulle kohotetulle pinnalle, ellei LG Electronics ole valmistanut sitä käytettäväksi kyseisen mallin kanssa.

- 2 Varmista, että laite on täysin suorassa, käyttämällä vesivaakaa ①.

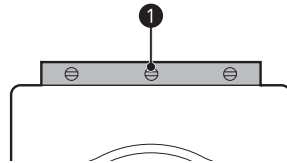

- 3 Lukitse säätöjalat paikoilleen lukkomuttereilla ② kääntämällä niitä vastapäivään kiinni laitteen pohjaan.

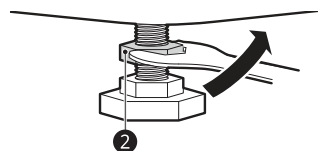

- 4** Tarkista, että kaikki lukkomutterit laitteen pohjassa on kunnolla kiristetty.

## HUOMAUTUS

- Laitteen sijoittaminen oikeaan paikkaan ja jalkojen säätäminen varmistavat pitkän ja luotettavan käyttöiän.
- Laitteen täytyy olla täysin vaakasuorassa ja seistä tukevasti paikoillaan kovalla tasaisella lattialla.
- Laite ei saa keinua käytön aikana.
- Älä anna laitteen jalkojen kastua. Se voi aiheuttaa tärinää tai melua.

etujalkojen alle on vaikeaa, voit myös kiinnittää ne takajalkojen alle.

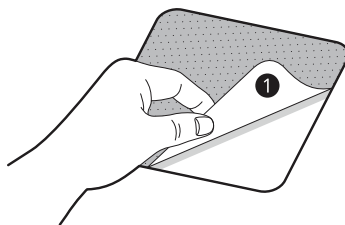

- 4** Aseta laite luistonestotarran päälle.

- Älä aseta luistonestotarran tarrapuolta **1** laitteen jalkoihin päin.

## Luistonestotarran käyttö

Tämä ominaisuus voi vaihdella mallista riippuen. Laite saattaa tärähtää, jos asennat sen liukkaalle pinnalle. Epätasapaino saattaa aiheuttaa toimintahäiriön melun ja tärinän takia. Jos näin tapahtuu, asenna säätöjalkojen alle luistonestotarrat ja säädä jalkojen korkeus.

- 1** Puhdista lattia ennen luistonestotarran kiinnittämistä.
  - Poista roskat ja kosteus kuivalla rätillä. Jos lattia on kostea, luistonestotarrat saattavat luistaa.
- 2** Säädä jalat, kun olet asettanut laitteen asennuspaikkaan.
- 3** Aseta luistonestotarran tarrapuoli **1** lattiaa vasten.
  - Tehokkainta on asentaa luistonestotarrat etujalkojen alle. Jos palojen asentaminen

## HUOMAUTUS

- Ylimääräisiä luistonestotarroja on saatavissa LG Electronicsin huoltoliikkeistä.

# KÄYTTÖ – PESUKONE

## Toiminnan yleiskuvaus

### Pesukoneen käyttäminen

Ennen ensimmäistä pesua valitse **Cotton (Puuvilla)**-pesuohjelma ja lisää pesuainetta vain puolet. Käynnistä laite ilman vaatteita. Tämä poistaa rummusta mahdolliset jäämät ja veden, joita sinne on saattanut jäädä valmistuksen yhteydessä.

**1** Lajittele pyykki materiaalin, likaisuuden, värin ja pyykkimäärän mukaan.

**2** Avaa luukku ja laita pyykki laitteeseen.

### VARO

- Ennen luukun sulkemista varmista, että kaikki vaatteet ja muut tuotteet ovat sisällä rummussa, eivätkä roiku luukun kumitiivisteessä, johon ne voivat jäädä kiinni, kun luukku suljetaan. Muutoin luukun tiiviste ja vaatteet voivat vaurioitua.

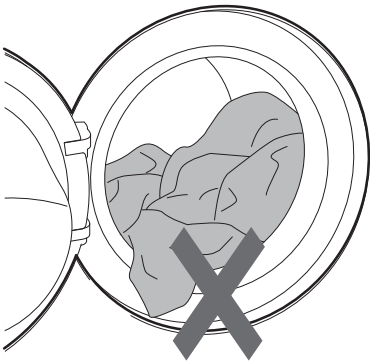

**3** Sulje luukku.

### VARO

- Poista kaikki vaatteet ja muut esineet luukun tiivisteestä väleistä estääksesi vaatteiden ja luukun tiivisteeseen vahingoittumisen.

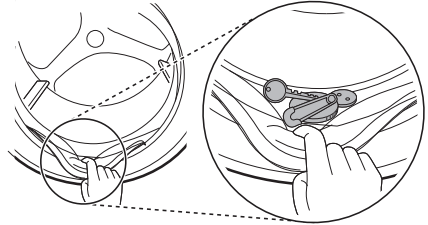

**4** Lisää puhdistustuotteet ja/tai pesuaine ja huuhteluaine.

- Täytä pesuainetta oikea määrä pesuainelokeroon. Voit halutessasi käyttää valkaisuainetta tai huuhteluainetta lisäämällä ne oikeisiin paikkoihin lokerikossa.

**5** Paina **Virta**-painiketta laitteen kytkemiseksi päälle.

**6** Valitse haluamasi pesuohjelma.

- Paina pesuohjelman painiketta toistuvasti, kunnes haluamasi ohjelma on valittuna.
- Valitse seuraavaksi pesulämpötila ja linkousnopeus. Kiinnitä huomiota vaatteiden pesumerkintöihin.

**7** Pesuohjelman aloittaminen.

- Paina **Käynnistys/Pysäytys**-painiketta ohjelman käynnistämiseksi. Laite käy hetken ilman vettä punnitakseen pyykin painon. Jos **Käynnistys/Pysäytys**-painiketta ei paineta tietyn ajan kuluessa, laite sammuu, ja kaikki valitsemasi asetukset menetetään.

## 8 Pesuohjelman päätyminen.

- Laite antaa äänimerkin, kun pesuohjelma on päättynyt. Poista pyykki laitteesta heti, jotta pyykkiin ei jää rypyjä.

## Pyykin valmistelu



### Pyykin lajittelu



- Parhaiden pesutulosten saamiseksi lajittele vaatteet pesumerkinnöissä mainittujen materiaalin ja pesulämpötilan mukaan. Valitse sopiva linkousnopeus tai -voimakkuus materiaalin mukaan.
- Likaisuus (hyvin likainen, normaali, vähän likainen): Lajittele vaatteet likaisuuden mukaan. Mikäli mahdollista, älä pese erittäin likaisia vaatteita kevyesti likaantuneiden vaatteiden kanssa.
- Väri (valkoinen, vaalea, tumma): Pese tumma tai värillinen pyykki erillään valkoisista tai vaaleista väreistä. Jos värillistä pyykkiä pestään valkoisten kanssa, se saattaa päästää väreitä tai värjätä valkoisia vaatteita.
- Nukka (nukkaavat, nukkaantuvat): Pese nukkaavat ja nukkaantuvat vaatteet erillään. Nukkaavat voivat nukata nukkaantuvia vaatteita.

## Vaatteiden pesumerkintöjen tarkistaminen

Symboleissa kerrotaan kankaan laatu ja annetaan pesuohje.

### Pesumerkintöjen symbolit

Symboli	Pesuohjelma/kangaslaatu
	<ul style="list-style-type: none"> <li>• Normaali ohjelma</li> <li>• Puuvilla, Kirjopesu</li> </ul>
	<ul style="list-style-type: none"> <li>• Siliävät</li> <li>• Keinokuitu, Kirjopesu</li> </ul>
	<ul style="list-style-type: none"> <li>• Erikoishienopesu</li> <li>• Hienopesu</li> </ul>

Symboli	Pesuohjelma/kangaslaatu
	<ul style="list-style-type: none"> <li>• Vain käsinpesu</li> <li>• Villa, silkki</li> </ul>
	<ul style="list-style-type: none"> <li>• Vesipesu kielletty</li> </ul>

### HUOMAUTUS

- Symbolin alla olevat viivat antavat tietoa kangaslaadusta ja suurimmasta sallitusta mekaanisesta rasituksesta.

## Vaatteiden tarkistaminen ennen laittamista koneeseen

- Yhdistä samaan koneelliseen isoja ja pieniä vaatteita. Laita isot vaatteet ensin.
- Isoja vaatteita saa olla koneellisesta enintään puolet. Älä pese vaatteita yksittäin. Se voi aiheuttaa epätasaisen pyykin jakaantumisen. Lisää muutama samankaltainen vaate.
- Tarkista kaikki taskut ja varmista, että ne ovat tyhjä. Neulat, hiussoljet, tulitikut, kynät, kolikot ja avaimet voivat vaurioittaa sekä laitetta että vaatteita.

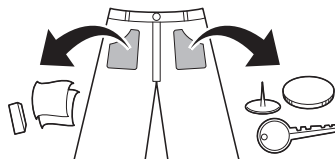

- Pese hienopyykki (esim. sukkahousut, kaarituelliset rintaliivit) pesupussissa.
- Sulje vetoketjut, soljet ja nauhat, jotta ne eivät tartu muihin vaatteisiin.
- Esikäsittele lika ja tahrat hieromalla niihin hieman veteen liuotettua pesuainetta. Näin lika irttoa helpommin.

# Pesu- ja huuhteluaineen käyttö

## Pesuaineiden annostelu

- Pesuainetta tulee käyttää pesuaineen valmistajan antamien ohjeiden mukaan perustuen materiaaliin, väriin, likaisuuteen ja pesulämpötilaan. Käytä vain rummulle (edestä täytettävä) sopivia pesuaineita.
- Vähennä pesuaineen määrää, jos vaahtoa muodostuu liikaa.
- Jos pesuainetta annostellaan liikaa, rumpuun kehittyä liikaa vaahtoa, joka huonontaa pesutulosta ja kuormittaa moottoria.
- Käytä nestemäistä pesuainetta pesuaineen valmistajan ohjeiden mukaan.
- Voit kaataa nestemäisen pesuaineen suoraan pääpesuainelokeroon, jos aloitat pesuohjelman heti.
- Älä käytä nestemäistä pesuainetta, jos olet valinnut **Pre Wash (Esipesu)** -vaihtoehdon, sillä neste annostellaan heti ja se voi valua/kovettua lokeroon tai rumpuun.
- Pesuaine voidaan annostella veden lämpötilan, veden kovuuden, pyykkimäärän ja liikaisuuden mukaan. Saat parhaat tulokset, kun vältät annostelemasta pesuainetta liikaa. Muutoin seurauksena on liiallista vaahtoamista.
- Katso vaatteiden pesumerkinnyt ennen kuin lisää pesuainetta ja valitset lämpötilan.
- Käytä vain kullekin kangaslaadulle sopivaa pesuainetta:
  - Nestemäiset pesuaineet on usein suunniteltu tiettyihin käyttötarkoituksiin, esim. värilliselle kankaalle, villalle, hienopyykillä tai tummille vaatteille.
  - Jauhemainen pesuaine sopii kaikenlaisille kankaalle.
  - Käytä valkoisille ja vaaleille vaatteille valkaisuainetta sisältävää pesujauhetta parempien pesutulosten saamiseksi.
  - Pesuaine huuhtoutuu lokeroista koneeseen pesuohjelman alussa.

## HUOMAUTUS

- Älä anna pesuaineen kovettua. Se voi aiheuttaa tukoksia, huonon huuhtelutuloksen tai hajua.
- Täysi koneellinen: valmistajan ohjeiden mukaan.
- Vajaa koneellinen: 1/2 normaalista määrästä.
- Vähimmäiskoneellinen: 1/3 täydestä määrästä.

## Lokerikon käyttäminen

Pesuaineen lisääminen lokerikkoon:

- 1 Avaa lokerikko.
- 2 Kaada pesu- ja huuhteluainetta niille tarkoitettuihin lokeroihin.

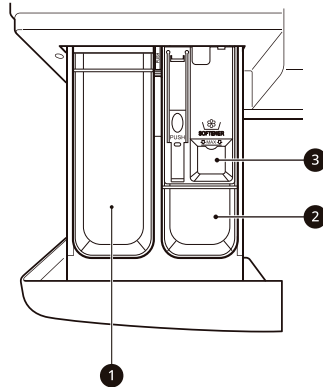

- 1 Pääpesuainelokero
- 2 Esipesuainelokero
- 3 Nestemäisen huuhteluaineen lokero

- 3 Sulje lokerikko varovasti ennen ohjelman käynnistämistä.

- Jos lokero läimäytetään kiinni, pesuainetta voi läikkyä toiseen säiliöön tai sitä voidaan annostella rumpuun ohjelmoitua aiemmin.
- Varo, ettei kätesi jää lokeron väliin, kun suljet sitä.

- On normaalia, että lokeroihin jää pieniä määriä vettä ohjelman päätyttyä.

## Huuhteluainelokero

Tähän lokeroon laitetaan huuhteluainetta, joka annostellaan automaattisesti loppuhuuhTELussa. Voit käyttää joko jauhemaista tai nestemäistä huuhteluainetta.

- Kaada huuhteluainetta enintään maksimitäyttömerkkiin asti. Jos huuhteluainetta annostellaan yli maksimitäyttömerkin, se saattaa päästä koneeseen liian aikaisin, jolloin se voi tahrata vaatteita.

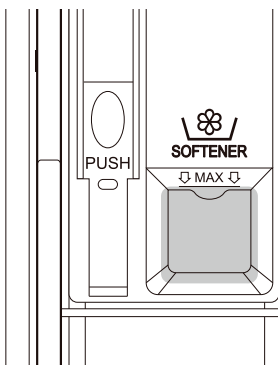

## HUOMAUTUS

- Älä kaada huuhteluainetta suoraan rummussa olevien vaatteiden päälle, se aiheuttaa vaatteisiin tummia tarhroja, jotka on vaikea poistaa.
- Älä anna huuhteluaineen seistä lokerossa yhtä päivää kauemmin. Huuhteluaine voi kovettua ja jäädä kiinni lokeroon, jos se on liian paksua. Jos huuhteluaineen koostumus on liian paksua, se tulee laimentaa niin, että se on helposti juoksevaa.
- Älä avaa pesuainelokeroa, kun kone ottaa vettä pesun aikana.
- Älä käytä liuottimia (kuten bentseeniä jne.).

## Vedenpehmentimen käyttö

Vedenpehennintä, kuten kalkinpoistoainetta, voidaan käyttää vähentämään pesuaineen käytön tarvetta alueilla, joilla vesi on erittäin kovaa.

- Lisää ensin pesuaine ja sitten vedenpehennin. Annostelee pakkauksessa ilmoitetun määrän mukaan.

## Pyykinpesutablettien lisääminen

Pesemiseen voidaan käyttää myös pyykinpesutabletteja.

- 1 Avaa luukku ja laita pyykinpesutabletit suoraan rumpuun ennen vaatteita.
- 2 Täytä rumpu vaatteilla ja sulje luukku.

## HUOMAUTUS

- Älä laita tabletteja lokerikkoon.

# Ohjauspaneeli ja ohjelmataulukko

## Toimintopaneelin ominaisuudet

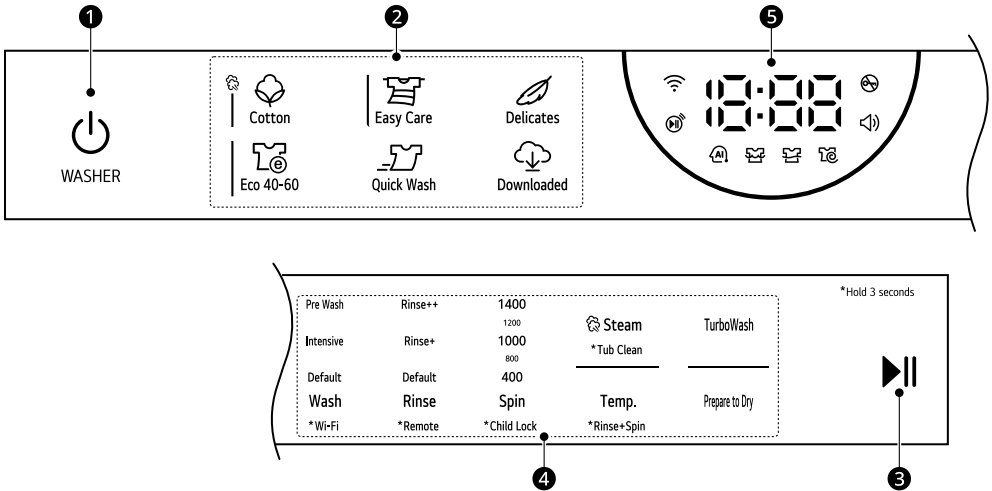



Kuvaus	
1	<p><b>Virtapainike</b></p> <ul style="list-style-type: none"> <li>Paina painiketta kytkeäksesi laite päälle. Paina painiketta uudestaan kytkeäksesi laite pois päältä.</li> <li><b>Virta</b>-painikkeen painaminen ohjelman aikana peruu kyseisen ohjelman ja kaikki tehdyt asetukset menetetään.</li> </ul>
2	<p><b>Ohjelmapainikkeet</b></p> <ul style="list-style-type: none"> <li>Valitse ohjelma pyykin laadun mukaan.</li> <li>Merkkivalo ilmaisee valitun ohjelman.</li> </ul>
3	<p><b>Käynnistys/Pysäytys-painike</b></p> <ul style="list-style-type: none"> <li>Tällä painikkeella käynnistät tai pysäytät pesuohjelman.</li> <li>Jos haluat pysäyttää pesuohjelman hetkeksi, paina tätä painiketta.</li> </ul>

	Kuvaus
4	<p><b>Lisäohjelmapainikkeiden / Lisävalintojen ja -toimintojen muokkaaminen</b></p> <ul style="list-style-type: none"> <li>Käytä näitä painikkeita valittuun pesuohjelmaan haluamiasi lisätoimintojen valitsemiseen. Kaikki valinnat eivät ole saatavilla kaikissa ohjelmissa.</li> <li>Käytä lisätoimintoja painamalla ja pitämällä vastaavaa painiketta painettuna 3 sekuntia. Vastaava symboli syttyy näytössä.</li> </ul> <p><b>Remote (Etäkäynnistys)</b> Voit ohjata laitetta etänä älypuhelimella <b>LG ThinQ</b> -sovellusta käyttäen.</p> <ul style="list-style-type: none"> <li>Jos haluat käyttää tätä toimintoa, katso <b>ÄLYTOIMINNOT</b>.</li> </ul> <p><b>Wi-Fi</b> Paina <b>Wash (Pesu)</b> -painiketta 3 sekuntia käynnistäaksesi parinmuodostuksen laitteen ja <b>LG ThinQ</b> -sovelluksen välillä.</p>
5	<p><b>Aika- ja tilänäyttö</b></p> <ul style="list-style-type: none"> <li>Näytössä näkyvät asetukset, arvio jäljellä olevasta pesuajasta, lisävalinnat ja ohjelman tila. Näytössä näkyvät oletusasetukset, kun laite kytetään päälle.</li> <li>Kun pyykkimäärää tunnistetaan automaattisesti, toimintopaneelin näytössä vilkkuu kolme viivaa.</li> </ul>

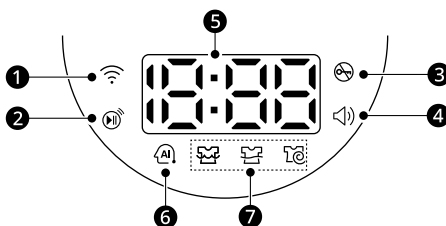
## Aika- ja tilänäyttö



	Kuvaus
1	Wi-Fi palaa, kun laite on yhteydessä kodin WiFi-verkkoon.
2	Speaker palaa, kun etäohjaustoiminto on valittuna.
3	Mute palaa, kun ohjelma käynnistyy ja luukku on lukittu.
4	Speaker palaa, kun piippaus on päällä. Piippausääni on mahdollista kytkeä päälle tai pois päältä vain <b>LG ThinQ</b> -sovelluksessa.

	Kuvaus
5	<p><b>Arvioitu jäljellä oleva aika</b></p> <ul style="list-style-type: none"> <li>Kun pesuohjelma valitaan, kyseisen ohjelman oletusaika näytetään. Aika muuttuu, kun vaihtoehtoja valitaan.</li> <li>Jos näytössä näkyy --- , aika näytetään, kun määräautomatiikka on havainnut pyykkimäärän. Tämä on normaalia.</li> <li>Näytetty aika on vain arvio. Tämä aika perustuu normaaleihin käyttöolosuhteisiin. Useat ulkoiset tekijät (pyykin paino, huoneen lämpötila, tulevan veden lämpötila jne.) voivat vaikuttaa todelliseen aikaan.</li> </ul>
6	<p><b>AI DD</b></p> <ul style="list-style-type: none"> <li><b>AI DD</b>  varmistaa oikeat rummun pyörimistoiminnot, kun pyykkimäärän tunnistus on valmis.</li> <li> aktivoituu, kun valitset <b>Cotton (Puuvilla)</b>- tai <b>Easy Care (Siliävät)</b>-ohjelman tai niitä käytetään.</li> </ul>
7	<p><b>Ohjelman tilan merkkivalot</b></p> <ul style="list-style-type: none"> <li>Kun pesuohjelma on käynnissä, aktiivisen vaiheen LED-merkkivalo vilkkuu, ja jäljellä olevien vaiheiden LED-merkkivalot pysyvät vakaina. Kun vaihe on suoritettu loppuun, LED-merkkivalo sammuu. Jos ohjelma keskeytetään, aktiivisen vaiheen LED-merkkivalo lakkaa vilkkumasta.</li> </ul>

## Pesuohjelma

Cotton (Puuvilla)	40 °C (Cold (Kylmä) - 95 °C)	Maksimikuormitus: Ilmoitettu
<b>Kuvaus</b>	Pesee normaali likaiset vaatteet yhdistämällä rummun erilaisia pyörimistapoja. <ul style="list-style-type: none"> <li><b>Käynnistys/Pysäytys</b>-painikkeen painaminen valitsematta ohjelmaa saa <b>Cotton (Puuvilla)</b>-ohjelman alkamaan välittömästi oletusasetuksilla.</li> </ul>	

Easy Care (Siliävät)	40 °C (Cold (Kylmä) - 60 °C)	Maksimikuormitus: 5 kg
<b>Kuvaus</b>	Pesee vaatteet, joita ei tarvitse silittää pesun jälkeen. <ul style="list-style-type: none"> <li>Käytä polyamidille, akryylille, polyesterille.</li> </ul>	

Delicates (Hienopesu)	20 °C (Cold (Kylmä) - 40 °C)	Maksimikuormitus: 3 kg
<b>Kuvaus</b>	Pesee käsin- ja konepestävät herkäät vaatteet, kuten pestävän villan, alusvaatteet, mekot jne.	

Eco 40-60	40 °C (40 °C - 60 °C)	Maksimikuormitus: Ilmoitettu
<b>Kuvaus</b>	Pesee normaali likaiset puuvilla tekstiilit, jotka kestävät 40° C tai 60° C pesun.	

<b>Quick Wash (Pikapesu)</b>	<b>20 °C (20 °C – 40 °C)</b>	<b>Maksimikuormitus: 1 kg</b>
<b>Kuvaus</b>	Pesee pieniä määriä kevyesti likaantuneita vaatteita lyhyessä ajassa.	

<b>Downloaded (Pesuohjelman Lataaminen)</b>	<b>60 °C</b>	-
<b>Kuvaus</b>	Tällä ohjelmalla voit ladata laitteeseesi uusia ja erityisiä pesuohjelmia älypuhelimella. Oletusohjelma on <b>Allergy Care (Allergia)</b> .	

## HUOMAUTUS

- Valitse valitulle pesuohjelmalle sopiva veden lämpötila. Noudata pestessäsi aina vaateen valmistajan pesumerkintää tai pesuohjeita vaatteiden vaurioitumisen välttämiseksi.
- Valitse oikea pesulämpötila ja linkousnopeus haluamillesi ohjelmille.
- Todellinen veden lämpötila voi poiketa ohjelman ilmoitetusta lämpötilasta.
- Suosittelemme neutraalia pesuainetta.

## Lisävalinnat

Ohjelma	TurboWash	Steam (Höyry)
<b>Cotton (Puuvilla)</b>	●	●
<b>Easy Care (Siliävät)</b>	●	●
<b>Delicates (Hienopesu)</b>	●	
<b>Eco 40-60</b>	●	●
<b>Quick Wash (Pikapesu)</b>	●*1	

\*1 Tämä valinta valitaan ohjelmaan automaattisesti.

## Valittavissa oleva linkousnopeus

Ohjelma	Linkousnopeus	
	Oletus	Käytettävissä
<b>Cotton (Puuvilla)</b>	1400 rpm	Kaikki
<b>Quick Wash (Pikapesu)</b>	400 rpm	Kaikki
<b>Delicates (Hienopesu)</b>	800 rpm	Enintään 800 rpm

Ohjelma	Linkousnopeus	
	Oletus	Käytettävissä
Eco 40-60	1400 rpm	Kaikki
Easy Care (Siliävät)	1400 rpm	Kaikki

## HUOMAUTUS

- Todellinen suurin linkousnopeus voi vaihdella pyykkimäärän mukaan. Yllä olevat arvot on pyöristetty lähimpään sataan.

## Veden- ja sähkönkulutustiedot

### Laitteen kuvaus

**kg:** Pyykkimäärä

**t:mm:** Ohjelman kesto

**kWh:** Energiankulutus

**°C:** Enimmäislämpötila käsitellyn tekstiilin sisällä

**Litraa:** Vedenkulutus

**rpm:** Suurin linkousnopeus

**%:** Jäännöskosteus linkousvaiheen lopussa. Mitä suurempi linkousnopeus, sitä suurempi melu ja pienempi jäännöskosteus.

### Yleiset ohjelmat

Ohjelma	kg	t:mm	kWh	°C	Litraa	rpm	%
Cotton (Puuvilla) 20 °C	12	2:05	0,211	27	77,1	1350	50,0
Cotton (Puuvilla) 40 °C + Intensive (Intensiivinen)	12	4:24	0,588	29	71,8	1350	51,2
Cotton (Puuvilla) 60 °C	12	4:38	1,444	43	73,4	1350	51,0
Easy Care (Siliävät)	5	3:04	0,859	32	64,5	1350	54,8
Quick Wash (Pikapesu)	1	0:14	0,049	21	31,7	400	110,2
Eco 40-60 (Täysi)*1	12	4:00	0,850	30	94,0	1350	45,0
Eco 40-60 (Puolikas)*1	6	3:00	0,550	28	54,0	1350	45,5

Ohjelma	kg	t:mm	kWh	°C	Litraa	rpm	%
<b>Eco 40-60</b> (Neljännes) <sup>*1</sup>	3	2:40	0,320	25	43,0	1350	44,6

\*1 Se voi puhdistaa tavallista likaista pyykkiä, jota voidaan pestä 40 °C:ssa tai 60 °C:ssa samassa sykliissä. Tätä ohjelmaa käytetään arvioimaan EU ekologista suunnittelua koskevien vaatimusten täyttymistä (EU 2019/2023).

## HUOMAUTUS

- Testitulokset riippuvat vedenpaineesta, veden kovuudesta, veden sisääntulolämpötilasta, huoneen lämpötilasta, pyykin painosta ja tyypistä, likaantumisesta, käytetystä pesuaineesta, virransyötön vaihteluista sekä valituista toiminnoista ja asetuksista.
- Yleisten ohjelmien arvot, lukuun ottamatta ohjelmaa **Eco 40-60**, ovat vain viitteellisiä.
- Asetus EU 2019/2023, joka on voimassa 1. maaliskuuta 2021 alkaen, liittyy asetuksen EU 2019/2014 energiatehokkuusluokkiin.
- Skannaa laitteen mukana toimitetusta energiamerkinnästä QR-koodi, joka sisältää verkkolinkin laitteen suorituskykyyn liittyviin tietoihin EU EPREL-tietokannassa. Säilytä energiamerkintä, käyttöopas ja kaikki muut laitteet mukana toimitetut asiakirjat myöhempää käyttöä varten.
- Mallin nimi lukee laitteen tyyppikilvessä. Avaa luukku, joka on rummun aukon lähellä.
- Löydät samat tiedot EPREListä käymällä osoitteessa <https://eprel.ec.europa.eu> ja hakemalla mallin nimellä.

## Lisävalinnat ja -toiminnot

### Pesuohjelman mukauttaminen

Jokaisella ohjelmalla on oletusasetukset, jotka valitaan automaattisesti. Näillä painikkeilla voit myös mukauttaa näitä asetuksia.

#### Wash (Pesu)

Paina painiketta **Wash (Pesu)** toistuvasti, kunnes haluamasi likaisuusaste on valittuna.

- **Pre Wash (Esipesu)**: erityisen likaiset vaatteet
- **Intensive (Intensiivinen)**: normaalisti likaantuneet ja erityisen likaiset vaatteet
- **Default (Oletusasetus)**: normaalisti likaantuneet vaatteet

### HUOMAUTUS

- Valittavissa olevat vaihtoehdot vaihtelevat valitun ohjelman mukaan.

#### Rinse (Huuhtelu)

Huuhteluiden lukumäärä voidaan valita painamalla painiketta **Rinse (Huuhtelu)**. Tämä toiminto sopii henkilöille, jotka ovat allergisia pesuaineille.

#### Spin (Linkous)

Linkousvoimakkuuden voi valita painamalla tätä painiketta toistuvasti.

Paina **Spin (Linkous)**-painiketta valitaksesi linkousnopeuden.

#### Temp. (Lämpöt.)

Tämä painike valitsee pesulämpötilan valitulle ohjelmalle.

Paina **Temp. (Lämpöt.)**-painiketta, kunnes haluttu asetus syttyy.

- Valitse sopiva veden lämpötila pesemäsi pyykin mukaan. Saat parhaan tuloksen noudattamalla vaatteiden pesumerkintöjä.

### Mukauta pesuohjelmaa noudattamalla seuraavia vaiheita:

**1** Valmistele vaatteet ja täytä rumpu.

**2** Paina **Virta**-painiketta.

**3** Lisää pesuainetta.

**4** Valitse pesuohjelma.

**5** Mukauta pesuohjelmaa (**Wash (Pesu)**, **Rinse (Huuhtelu)**, **Spin (Linkous)** ja **Temp. (Lämpöt.)**) tarpeen mukaan.

**6** Paina **Käynnistys/Pysäytys**-painiketta.

### Pelkän linkoustoiminnon käyttö

**1** Valmistele vaatteet ja täytä rumpu.

**2** Paina **Virta**-painiketta.

- Älä valitse pesuohjelmaa äläkä lisää pesuainetta.

**3** Paina **Spin (Linkous)**-painiketta.

**4** Paina **Käynnistys/Pysäytys**-painiketta.

### HUOMAUTUS

- Jos valitset pesuohjelman, et voi valita vain linkousta. Jos näin käy, paina **Virta**-painiketta kahdesti käynnistääksesi koneen uudelleen.

### Erytisvalintojen käyttäminen

Voit mukauttaa ohjelmia käyttämällä seuraavia erityisvalintoja:

#### Steam (Höyry)

Tämän valinnan lisääminen auttaa parantamaan pesutuloksia.

#### TurboWash

Tämän valinnan lisääminen vähentää ohjelma-aikaa, mutta pesutulokset pysyvät samoina.

## Noudata seuraavia vaiheita erityisvalinnan käyttämiseksi.

- 1 Paina **Virta**-painiketta.
- 2 Valitse pesuohjelma.
- 3 Vaihda pesuohjelman (**Temp. (Lämpöt.)**), **Rinse (Huuhtelu)** tai **Spin (Linkous)** tarpeen mukaan.
- 4 Paina painiketta **Steam (Höyry)** tai **TurboWash**.
- 5 Paina **Käynnistys/Pysäytys**-painiketta.

### Prepare to Dry (Kuivauksen valmistelu)

Tämän toiminnon asettaminen sallii kuivausrummun automaattisen toiminnan pesuohjelman jälkeen.

## Noudata seuraavia vaiheita erityisvalinnan käyttämiseksi.

- 1 Kytke pesukone päälle painamalla painiketta **Virta**.
- 2 Valitse pesuohjelma.
- 3 Vaihda pesuohjelma (**Temp. (Lämpöt.)**), **Rinse (Huuhtelu)** tai **Spin (Linkous)** tarpeen mukaan.
- 4 Kytke pesukone päälle painamalla painiketta **Prepare to Dry (Kuivauksen valmistelu)**.
- 5 Kytke pesukone päälle painamalla painiketta **Käynnistys/Pysäytys**.
  - Kun kuivausrumpu käynnistyy, vastaava kuivausohjelma ja vaihtoehto tulee näkyville.

- Kun pyykin paino tunnistetaan, kuivausrummun näytössä näkyy arvioitu jäljellä oleva aika noin 1 minuutin ajan.

Kun **Prepare to Dry (Kuivauksen valmistelu)** on päällä, kuivausrummussa näkyy **P<sub>r</sub>E**.

- 6 Kun pesuohjelma on valmis, lataa pyykit kuivausrumpuun ja sulje luukku.

- 7 Kytke kuivausrumpu päälle painamalla painiketta **Käynnistys/Pysäytys**.

- Kuivausrummun näytössä näkyy arvioitu jäljellä oleva kuivausaika.

## HUOMAUTUS

- **Prepare to Dry (Kuivauksen valmistelu)**-toimintoa ei käynnistetä seuraavissa tapauksissa:
  - Et käynnistä kuivausrumpua 15 minuutin kuluessa pesuohjelman loppumisesta.
  - Kuivausrummun virtajohto on irrotettu pistorasiasta.
  - Käytetään kauko-ohjausta.
  - Pesukone tai kuivausrumpu on pois päältä **Prepare to Dry (Kuivauksen valmistelu)**-toimintoa asettaessa.
- Kun valinta on asetettu, vain **Virta**-painike toimii ja lukitsee luukun. Avaa kuivausrummun luukku, kun pesuohjelma on valmis.

## Perusvalintojen käyttäminen

Voit mukauttaa ohjelmia käyttämällä seuraavia perusvalintoja:

### Rinse+Spin (Huuhtelu+Linkous)

Voit valita huuhtelun ja linkouksen erikseen tavallisesta ohjelmasta. Se estää tuoreita tahroja pinttymästä kankaisiin.

- 1 Paina **Virta**-painiketta.

2 Valitse pesuohjelma.

3 Paina **Temp. (Lämpöt.)**-painiketta 3 sekuntia tarpeen mukaan.

- Voit muuttaa linkousnopeutta painamalla **Spin (Linkous)**-painiketta.

4 Paina **Käynnistys/Pysäytys**-painiketta.

## Asetukset

### Child Lock (Lapsilukko)

Tällä valinnalla voit poistaa säätimet käytöstä. Tämä toiminto varmistaa, että lapset eivät voi vaihtaa ohjelmaa ja käyttää laitetta.

---

## HUOMAUTUS

- Kun tämä toiminto on asetettu, kaikki painikkeet on lukittu, lukuun ottamatta **Virta**-painiketta.
- Kun säätimet on lukittu ja tämä toiminto kytketty päälle, näytöllä näkyvät pesuohjelman aikana vuorotellen **CL** ja jäljellä oleva aika.
- Virran katkaiseminen ei poista tätä toimintoa. Tämä toiminto on otettava pois käytöstä ennen kuin voit käyttää muita toimintoja.

---

### Toimintopaneelin lukitseminen

1 Kytke virta päälle.

2 Paina painiketta **Spin (Linkous)** 3 sekuntia tämän toiminnon asettamiseksi.

- Kuulet äänimerkin ja **CL** tulee näyttöön.

### Toimintopaneelin lukituksen poistaminen

1 Kytke virta päälle.

2 Paina painiketta **Spin (Linkous)** 3 sekuntia tämän toiminnon ottamiseksi pois käytöstä.

# KÄYTTÖ – KUIVAUSRUMPU

## Toiminnan yleiskuvaus

### Kuivausrummun käyttö

Aseta laite kuivaamaan 5 minuutiksi rummun lämmittämiseksi ennen ensimmäistä ohjelmaa. Avaa luukku kuormien välillä ensimmäisten käyttökertojen välillä, jotta mahdolliset hajut poistuvat laitteen sisältä.

Lapsia tulee valvoa, jotta he eivät kiipeä kuivausrumpuun.

- 1 Varmista, että nukkasuodatin on puhdas.

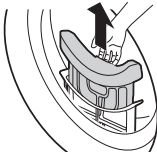

- Avaa luukku ja varmista, että nukkasuodatin on puhdas. Kun suodatin on täynnä nukkaa, kuivausajat ovat tavallista pidempiä.

- 2 Täytä rumpu vaatteilla lajittelun jälkeen ja sulje luukku.

- Työnnä vaatteet syvälle rumpuun, jotta vaatteet pysyvät kaukana luukun tiivisteestä. Jos vaate jumittuu luukun ja tiivisteeseen väliin, se voi vaurioitua kuivauksen aikana.
- Vaatteet tulee lajitella kankaiden ja kiuuuden mukaan.
- Kaikki nyöröt ja vyöt tulee sitoa hyvin ennen rumpuun laittamista.

- 3 Paina **Virta**-painiketta kytkeäksesi pesukoneen päälle.

- **Virta**-painike voi mallista riippuen syttyä osoittamaan, että laite on valmis kuivaamaan.

- 4 Paina pesuohjelman painiketta toistuvasti, kunnes haluamasi ohjelma on valittuna.

- 5 Käynnistä valittu kuivausohjelma painamalla **Käynnistys/Pysäytys**-painiketta.

### HUOMAUTUS

- Laite pesee kondensaattorin pintaan kertyvän nukan automaattisesti käyttäen toiminnon aikana vaatteista kondensoitunutta vettä.
- Kondensaattorin pesukertojen väli vaihtelee vaatteiden määrän ja kosteuden mukaan.

- 6 Kun kuivausohjelma on valmis, avaa luukku ja ota vaatteet ulos.

### VARO

- Ole varovainen! Rumpu voi olla vielä kuuma sisältä.

- 7 Paina **Virta**-painiketta kytkeäksesi laitteen pois päältä.

- 8 Puhdista nukkasuodatin.

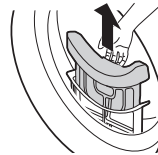

- 9 Käytön jälkeen kuivausrummun luukun voi jättää tuulettumaan auki tai raolleen hetkeksi, mikä auttaa estämään hajujen kehittymistä.

### VAROITUS

- Turvallisuussyistä älä anna lasten tai eläinten kiivetä laitteeseen. Siitä voi aiheutua vahinkoja tai vammoja.

## HUOMAUTUS

- Kuivauksen viimeinen jakso ei käytä lämpöä (viilennysjakso), ja se varmistaa, että vaatteet jäävät lämpötilaan, joka ei vahingoita niitä.
- Korkeassa ympäristön lämpötilassa ja pienessä huoneessa kuivausaika voi olla pidempi ja energiaa voi kulua enemmän.

## Pyykin valmistelu

### HUOMAUTUS

- Älä täytä konetta liian täyteen parhaan kuivaustuloksen ja energiatehokkuuden saavuttamiseksi.

## Vaatteiden tarkistaminen ennen laittamista koneeseen

### VARO

- Varmista, että vaatteet eivät jää laitteen ja sen luukun väliin, jolloin ne voivat vahingoittaa kuivaamisen aikana.
- Huomioi ohjelmataulukon ilmoittama enimmäistäyttömäärä kyseessä olevalle kuivausohjelmalle, jotta saat parhaan mahdollisen kuivaustuloksen. Liian suuri pyykkimäärä aiheuttaa huonomman kuivaustuloksen ja turhia ryppyjä.
- Älä laita koneeseen läpimärkiä vaatteita. Se pidentää kuivausaikaa ja lisää energiankulutusta. Varmista, että vaatteet on lingottu hyvin ennen laitteeseen laittamista.
- Sekalaisista kankaista koostuva pyykki voi pidentää kuivausaikaa ja aiheuttaa ajannäytön pysähdyksiä aktiivisena kuivausaikana. Jäljellä oleva aika alkaa laskea taas, kun se vastaa todellista jäljellä olevaa aikaan.
- Varmista, että kaikki taskut ovat tyhjä. Naulat, hiussoljet, tulitikut, kynät, kolikot ja avaimet voivat vaurioittaa sekä konetta että vaatteita.
- Poista irtonaiset vyöt ja sulje vetoketjut, soljet ja nauhat, jotta ne eivät tartu muihin vaatteisiin.

## Pyykin lajittelu

Vaatteilla on niiden omat pesumerkinnät, joten on suositeltavaa kuivata vaate sen pesumerkintöjä noudattaen.

Lajittele vaatteet koon ja kankaan mukaan ja valmistele vaatteet sitten pesumerkintöjen mukaan.

### Villa

- Noudata kankaan pesumerkintöjä. Villa ei välttämättä kuivu kokonaan ohjelman aikana, mutta älä toista kuivausohjelmaa. Venytä villa alkuperäiseen muotoon ja kokoon ja kuivata loppuun tasolla.

### Kudotut ja neulemateriaalit

- Jotkin kudotut ja neulemateriaalit voivat kutistua laadusta riippuen.

### Ei-silitettävät ja synteettiset materiaalit

- Älä laita laitteeseen liikaa pyykkiä. Poista tekstiilit, joita ei saa silittää, heti, kun laite pysähtyy. Näin vähennät rypistymistä.

### Vauvanvaatteet ja yöpuvut

- Katso aina pesumerkinnät.

### Kumi ja muovi















- Älä kuivaa mitään kumista tai muovista valmistettuja tai niitä sisältäviä tuotteita, esimerkiksi seuraavia:
  - Esiliinat, ruokalaput, tuolien päilykset
  - Verhot ja pöytäliinat
  - Kylpyhuoneen matot

### Lasikuitu

- Älä kuivaa lasikuituesineitä laitteessa. Laitteeseen jäävät lasikuituhiukkaset voivat tarttua vaatteisiin myöhempien ohjelmien aikana.

## Vaatteiden pesumerkintöjen tarkistaminen

Pesumerkintöjen symboleissa kerrotaan kankaan laatu ja annetaan kuivausohje.

Symboli	Kuvaus
	Kuivaus
	Rumpukuivaus
	Kestoprässäys/rypistymätön
	Hellä/hienopesu
	Ei rumpukuivausta
	Ei kuivausta
	Korkea lämpötila
	Keskitasoinen lämpötila
	Matala lämpötila
	Ei lämmitystä / Ilma
	Kuivaa narulla
	Ripusta märkänä
	Tasokuivaus
	Varjossa

# Ohjauspaneeli ja ohjelmataulukko

## Toimintopaneelin ominaisuudet

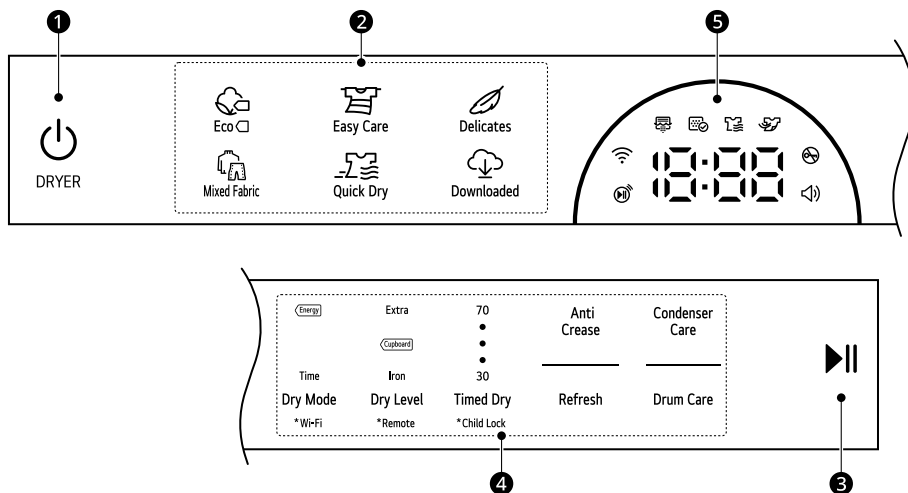



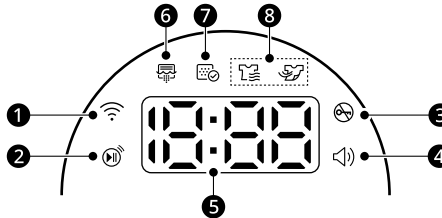

Kuvaus	
1	<p><b>Virta Käynnistys-/sammutuspainike</b></p> <ul style="list-style-type: none"> <li>Paina painiketta kytkeäksesi laite päälle. Paina painiketta uudestaan kytkeäksesi laite pois päältä.</li> <li><b>Virta</b>-painikkeen painaminen ohjelman aikana peruuttaa kyseisen ohjelman ja kaikki tehdyt asetukset menetetään.</li> </ul>
2	<p><b>Ohjelmapainikkeet</b></p> <ul style="list-style-type: none"> <li>Valitse ohjelma pyykin laadun mukaan.</li> <li>Merkkivalo ilmaisee valitun ohjelman.</li> </ul>
3	<p><b>Käynnistys/Pysäytys-painike</b></p> <ul style="list-style-type: none"> <li><b>Käynnistys/Pysäytys</b>-painikkeella voit käynnistää tai keskeyttää kuivausohjelman.</li> <li>Kun toiminta on keskeytetty, sen virta katkeaa automaattisesti tietyn ajan kuluttua turvallisuussyistä.</li> </ul>

	Kuvaus
4	<p><b>Lisäohjelmapainikkeet / Lisävalinnat ja -toiminnot</b></p> <ul style="list-style-type: none"> <li>Käytä näitä painikkeita valittuun pesuohjelmaan haluamiesi lisätoimintojen valitsemiseen. Kaikki valinnat eivät ole saatavilla kaikissa ohjelmissa.</li> </ul> <p><b>Remote (Etäkäynnistys)</b></p> <ul style="list-style-type: none"> <li>Voit ohjata laitetta etänä älypuhelimella <b>LG ThinQ</b> -sovellusta käyttäen.</li> <li>Katso <b>ÄLYTOIMINNOT</b> käyttäaksesi etäkäynnistystä.</li> </ul> <p><b>Wi-Fi</b></p> <ul style="list-style-type: none"> <li>Paina ja pidä <b>Dry Mode (Kuivaustila)</b> -painiketta 3 sekuntia alottaaksesi laitteen yhdistämisen <b>LG ThinQ</b> -sovellukseen.</li> </ul>
5	<p><b>Aika- ja tilanäyttö</b></p> <ul style="list-style-type: none"> <li>Näytössä näkyvät asetukset, arvio jäljellä olevasta pesuajasta, lisävalinnat ja ohjelman tila. Näytössä näkyvät oletusasetukset, kun laite kytketään päälle.</li> </ul>

## Aika- ja tilanäyttö



	Kuvaus
1	Wi-Fi palaa, kun laite on yhteydessä kodin WiFi-verkkoon.
2	Speaker palaa, kun etäohjaustoiminto on valittuna.
3	Mute palaa, kun ohjelma käynnistyy ja luukku on lukittu.
4	Speaker palaa, kun piippaustoiminto on päällä. Toiminnon voi ottaa käyttöön tai poistaa käytöstä vain <b>LG ThinQ</b> -sovelluksessa.
5	<p><b>Jäljellä olevan ajan näyttö</b></p> <ul style="list-style-type: none"> <li>Kun kuivausohjelma on valittu, valitun kuivausohjelman kesto näkyy näytössä. Aika muuttuu, kun valitset ohjelmalle lisävaihtoehtoja.</li> <li>Näyttöön ilmestyy virheviesti, kun laite diagnosoi ongelmia.</li> </ul>

	Kuvaus
6	 palaa tai vilkkuu, kun kondensaattoria pestään tai kun sulatustila on päällä. <ul style="list-style-type: none"> <li>Kondensaattorin puhdistus suoritetaan joka 30. ohjelma.</li> </ul> <p><b>HUOMAUTUS</b></p> <ul style="list-style-type: none"> <li>Kuivausajat ovat tavallista pidempiä, kun kondensaattoria pestään.</li> <li>Jos kuivattavia vaatteita on vain pieni määrä, kondensaattoria ei pestä, koska ohjelman aikana ei keräänny tarpeeksi vettä kondensaattorin pesemiseen.</li> </ul>
7	 palaa, kun nukkasiihti on puhdistettava tai asetettava. <ul style="list-style-type: none"> <li>Ilmoitus puhdistamisesta: kun painat <b>Virta</b>-virtapainiketta, kuvake tulee näkyviin.</li> <li>Ilmoitus nukkasiihdin puuttumisesta: jos nukkasiihti ei ole paikallaan, laite ei toimi.</li> </ul>
8	<p><b>Ohjelman tilan merkivalot</b></p> <ul style="list-style-type: none"> <li> palaa, kun laite on kuivausvaiheessa.</li> <li> palaa, kun laite on jäähdytysvaiheessa.</li> </ul>

## Kuivausohjelmaopas

Ohjelma	Eco 	Pyykin enimmäismäärä	Ilmoitettu
<b>Kuvaus</b>	Käytä kaikkien tavallisten materiaalien ja asioiden, kuten puuvilla, pellava, paidat, farkut tai sekapyykki, kuivaamiseen vähemmällä energiankulutuksella. Ei herkille kankaille, kuten villalle tai silkille.		
<b>Dry Level (Kuivausaste)</b>	Oletus : <b>Cupboard (Kaappikuiva)</b>	Käytettävissä: Kaikki	

Ohjelma	Easy Care (Siliävät)	Pyykin enimmäismäärä	4 kg
<b>Kuvaus</b>	Kuivaa vaatteet, joita ei tarvitse silitää kuivauksen jälkeen. <ul style="list-style-type: none"> <li>Käytä polyamidille, akryylille, polyesterille.</li> </ul>		
<b>Dry Level (Kuivausaste)</b>	Oletus : <b>Cupboard (Kaappikuiva)</b>	Käytettävissä: <b>Cupboard (Kaappikuiva)</b> , <b>Iron (Silityskuiva)</b>	

Ohjelma	Delicates (Hienopesu)	Pyykin enimmäismäärä	1,5 kg
<b>Kuvaus</b>	Käytä tätä ohjelmaa kauluspaitojen/puseroiden, nylonkankaiden, alusvaatteiden tai läpikuultavien ja pitsisten, helposti vahingoittuvien vaatteiden kuivaukseen.		

Ohjelma	Delicates (Hienopesu)	Pyykin enimmäismäärä	1,5 kg
Dry Level (Kuivausaste)	Ei säädettävissä		

Ohjelma	Mixed Fabric (Mix)	Pyykin enimmäismäärä	4 kg
Kuvaus	Kuivaa sekoitekankaita samanaikaisesti. <ul style="list-style-type: none"> <li>Käytä erilaisille materiaaleille, lukuun ottamatta erikoismateriaaleja (silkki/hienopesu, ulkoiluvaatteet, tummat vaatteet, villa, vuodevaatteet/verhot).</li> </ul>		
Dry Level (Kuivausaste)	Oletus : <b>Cupboard (Kaappikuiva)</b>	Käytettävissä: Kaikki	

Ohjelma	Quick Dry (Pikakuivaus)	Pyykin enimmäismäärä	1 kg
Kuvaus	Käytä tätä ohjelmaa pienten ja kevyiden asioiden kuivaamiseen.		
Dry Level (Kuivausaste)	Ei säädettävissä		

Ohjelma	Downloaded (Pesuohjelman Lataaminen)	-	-
Kuvaus	Tällä ohjelmalla voit ladata laitteeseesi uusia ja erityisiä kuivausohjelmia älypuhelimella. Oletusohjelma on <b>Allergy Care (Allergia)</b> .		

## Lisävalinnat

Ohjelma	Dry Mode (Kuivaustila)
Eco <input type="checkbox"/>	Energy (Energia) <sup>*1</sup>
	Time (Aika)
Easy Care (Siliävät)	Energy (Energia) <sup>*1</sup>
Delicates (Hienopesu)	Energy (Energia) <sup>*1</sup>
Mixed Fabric (Mix)	Energy (Energia)
	Time (Aika) <sup>*1</sup>
Quick Dry (Pikakuivaus)	Time (Aika) <sup>*1</sup>

\*1 Tämä valinta valitaan ohjelmaan automaattisesti.

## HUOMAUTUS

- Vain ohjelmat **Eco** , **Easy Care (Siliävät)** ja **Mixed Fabric (Mix)** ovat käytettävissä kuivuustason valitsemiseen.
- **Anti Crease (Rypistymisen Esto)**-valinta voidaan valita kaikille kuivausohjelmille.
- Arvioitu jäljellä oleva aika muuttuu, jos valitset ohjelmalle lisävalintoja.

## Testattu standardin EN 61121 ja direktiivin 2023/2533 mukaisesti

- Poistoletku on liitettävä laitteeseen testiä varten standardin EN 61121 ja direktiivin 2023/2533 mukaisesti. Jos laitteeseen ei ole liitetty poistoletkua, liitä se laitteeseen kohdan **Poistoletkun asentaminen** -osion ohjeiden mukaisesti.
- Aseta ohjelmaksi **Eco**  + **Cupboard (Kaappikuiva)** + **Energy (Energia)** (täysi koneellinen ja puoli koneellista) standardin EN 61121 ja direktiivin 2023/2533 mukaista testausta varten.
- **Eco**  + **Cupboard (Kaappikuiva)** + **Energy (Energia)** soveltuu määrän puuvillapyykin kuivaamiseen, ja tätä ohjelmaa käytetään standardin EN 61121 ja direktiivin 2023/2533 vaatimustenmukaisuuden noudattamisen arviointiin.
- **Eco**  + **Cupboard (Kaappikuiva)** + **Energy (Energia)** on energiankulutukseltaan tehokkain ohjelma määrän puuvillapyykin kuivaamiseen.
- Testituloksiin vaikuttavat huoneen lämpötila, pyykin laatu ja määrä, veden kovuus, sähkövirran lähteestä ja valitut lisäasetukset.

## Veden- ja sähkönkulutustiedot

### Laitteen kuvaus

**kg:** Pyykkimäärä (kuivan pyykin paino)

**rpm (linkous):** Valittu linkousnopeus pyykinpesukoneessa

**Alustava (%):** Pyykissä jäljellä oleva kosteus linkouksen jälkeen

**t:mm:** Ohjelman kesto

**kWh:** Energiankulutus

**dB:** Äänitehotaso

### Yleiset ohjelmat

Ohjelma	kg	rpm (linkous)	Alustava (%)	t:mm	kWh
Delicates (Hienopesu)	1,5	800	45	1:50	0,53
Wool (Villa)*1	1	800	35	0:30	0,15

Ohjelma	kg	rpm (linkous)	Alustava (%)	t:mm	kWh
Easy Care (Siliävät) + Cupboard (Kaappikuiva)	4	1400	40	1:25	0,67
Easy Care (Siliävät) + Iron (Silityskuiva)	4	1400	40	0:45	0,40

## Vakio-ohjelmat

Ohjelma	kg	t:mm	kWh	dB
Eco  + Cupboard (Kaappikuiva)*2	10	4:59	1,79	62
	5	2:40	0,92	-

\*1 Ohjelman voi ladata älypuhelimella laitteeseesi.

\*2 Testiohjelma perustuu 60 prosentin jäännöskosteuteen asetuksen (EU) 2023/2534 mukaisesti energiamerkinnälle, mitattu standardin EN 61121 mukaisesti

## HUOMAUTUS

- Testituloksiin vaikuttavat huoneen lämpötila, pyykin laatu ja määrä, jäännöskosteustasot linkouksen jälkeen, sähkövirran lähteestä ja valitut lisäasetukset.
- Testitulokset perustuvat ohjelman oletusarvoisiin asetuksiin (**Dry Mode (Kuivaustila)**).
- Yleisten ohjelmien, paitsi vakio-ohjelmien, arvot ovat viitearvoja.
- Skannaa laitteen mukana toimitetusta energiamerkinnästä QR-koodi, joka sisältää verkkolinkin laitteen suorituskykyyn liittyviin tietoihin EU EPREL-tietokannassa. Säilytä energiamerkintä, käyttöopas ja kaikki muut laitteet mukana toimitetut asiakirjat myöhempää käyttöä varten.
- Mallin nimi lukee laitteen tyyppikilvessä. Avaa luukku, joka on rummun aukon lähellä.
- Löydät samat tiedot EPREListä käymällä osoitteessa <https://eprel.ec.europa.eu> ja hakemalla mallin nimellä.

## Lisävalinnat ja -toiminnot

### Kuivausohjelman mukauttaminen

Jokaisella ohjelmalla on oletusasetukset, jotka valitaan automaattisesti. Näillä painikkeilla voit myös mukauttaa näitä asetuksia.

#### Dry Mode (Kuivaustila)

Paina **Dry Mode (Kuivaustila)**-painiketta toistuvasti saadaksesi esiin energian- tai ajansäästövaihtoehdon.

- **Energy (Energia):** energiansäästövaihtoehto.
- **Time (Aika):** ajansäästövaihtoehto.

### HUOMAUTUS

- Valittavissa olevat vaihtoehdot vaihtelevat valitun ohjelman mukaan.

#### Dry Level (Kuivausaste)

Tällä toiminnolla voit valita kuivausohjelmalle kuivuustason.

- **Extra (Erittäin Kuiva):** paksuille ja tikatuille kankaille
- **Cupboard (Kaappikuiva):** kankaille, joita ei tarvitse silittää
- **Iron (Silityskuiva):** kankaille, jotka tarvitsee silittää

#### Timed Dry (Aikakuivaus)

Käytä tätä vaihtoehtoa valitaksesi kuivausajan (30–70 minuuttia) kymmenen minuutin väleillä. Käytä tätä pienille määrille tai vähentääksesi ryppyjä.

### HUOMAUTUS

- Vaatteet voivat olla kuivauksen jälkeen vielä kosteita kankaasta riippuen. Tällöin voit käyttää tätä vaihtoehtoa kuivataksesi vaatteet perusteellisemmin.

### Mukauta kuivausohjelmaa noudattamalla seuraavia vaiheita:

- 1 Valmistele vaatteet ja täytä rumpu.

- 2 Paina **Virta**-painiketta.

- 3 Valitse kuivausohjelma.

- 4 Mukauta kuivausohjelmaa (**Dry Mode (Kuivaustila)**, **Dry Level (Kuivausaste)**) ja **Timed Dry (Aikakuivaus)**) tarpeen mukaan.

- 5 Pidä **Käynnistys/Pysäytys**-painike painettuna.

## Erytisvalintojen käyttäminen

Voit mukauttaa ohjelmia käyttämällä seuraavia erityisvalintoja:

#### Anti Crease (Rypistymisen Estö)

Valitsemalla tämän vaihtoehdon laite pyöryttää pyykkejä säännöllisesti kahden tunnin ajan valitun ohjelman jälkeen tai siihen asti, kunnes luukku avataan. Se auttaa ehkäisemään ryppyjä, kun et voi ottaa pyykkejä heti ulos kuivausrummusta.

- Paina **Anti Crease (Rypistymisen Estö)**-painiketta, ennen kuin aloitat kuivausohjelman.

### HUOMAUTUS

- Kun toiminto on asetettu, näytöllä näkyy katkoviivainen ruutu ja End, kunnes toiminto päättyy.
- Kun toiminto on asetettu, vain painikkeet **Virta**, **Käynnistys/Pysäytys** ja **Anti Crease (Rypistymisen Estö)** toimivat kuivausohjelman päätyttyä.
- Kun kuivausohjelma on käynnissä, keskeytä ohjelma ennen kuin valitset asetuksen.
- Kytke laitteen virta pois päältä ennen vaatteiden ottamista laitteesta.

### Noudata seuraavia vaiheita erityisvalinnan käyttämiseksi.

- 1 Paina **Virta**-painiketta.

- 2 Valitse kuivausohjelma.
- 3 Valitse **Anti Crease (Rypistymisen Estö)**-vaihtoehto.
- 4 Pidä **Käynnistys/Pysäytys**-painike painettuna.

## Erikoisohjelmat

### Refresh (Raikastus)

Ohjelma auttaa vähentämään hajuja vaatteissa, jotka eivät tarvitse pesua.

## Kuivaustaso

Tämä ohjelma on suunniteltu tasokuivattaville vaatteille, kuten neuleille ja herkille kankailla.

Ohjelman käyttämiseksi sinun on asetettava kuivaustaso laitteeseen. Poista kuivaustason pakkausmateriaalit ennen kuivausta.

Ohjelman voi ladata älypuhelimella laitteeseesi.

## HUOMAUTUS

- Osaa malleista ei myydä kaikkien lisävarusteiden kanssa, joten voit joutua ostamaan kuivaustason ensin, jos sitä ei toimitettu mallisi mukana. Ota yhteyttä LG Electronics Customer Information Centre -keskukseen tai käy LG:n verkkosivustolla osoitteessa <http://www.lg.com> ostaaksesi sen.

- 1 Avaa luukku.
- 2 Aseta kuivaustason koukku rumpun keskelle.

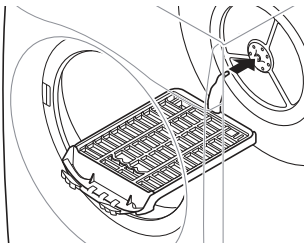

- 3 Aseta kuivaustaso nukkasuodattimen päällä olevalle rakenteelle ja paina sitä.

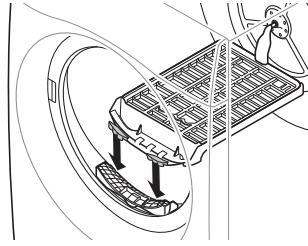

- 4 Aseta märät pyykit tasolle. Jätä niiden ympärille ilmalla tilaa kiertää.
  - Kuivaustaso ei liiku, mutta rumpu pyörii.

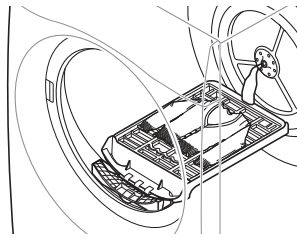

- 5 Sulje luukku.
- 6 Kytke virta ja valitse **Timed Dry (Aikakuivaus)**, jotta voit säätää kuivausaikaa.
- 7 Paina **Käynnistys/Pysäytys**-painiketta.

## HUOMAUTUS

- Tarkista nukkasuodatin ja poista tasolla kuivatuista pyykeistä kertynyt nukka.

## Asetukset

### Child Lock (Lapsilukko)

Tällä valinnalla voit poistaa säätimet käytöstä. Tämä toiminto varmistaa, että lapset eivät voi vaihtaa ohjelmaa ja käyttää laitetta.

### HUOMAUTUS

- Kun tämä toiminto on asetettu, kaikki painikkeet on lukittu, lukuun ottamatta **Virta**-painiketta.
- Kun säätimet on lukittu ja tämä toiminto kytketty päälle, näytöllä näkyvät kuivausohjelman aikana vuorotellen **CL** ja jäljellä oleva aika.
- Virran katkaiseminen ei poista tätä toimintoa. Tämä toiminto on otettava pois käytöstä ennen kuin voit käyttää muita toimintoja.

### Toimintopaneelin lukitseminen

- 1 Kytke virta päälle.
- 2 Paina painiketta **Timed Dry (Aikakuivaus)** 3 sekuntia tämän toiminnon asettamiseksi.
  - Kuulet äänimerkin ja **CL** tulee näyttöön.

### Toimintopaneelin lukituksen poistaminen

- 1 Kytke virta päälle.
- 2 Paina painiketta **Timed Dry (Aikakuivaus)** 3 sekuntia tämän toiminnon ottamiseksi pois käytöstä.

# ÄLYTOIMINNOT

## LG ThinQ -sovelluksen käyttäminen

LG ThinQ -sovelluksella pystyt käyttämään laitetta älypuhelimella.

## LG ThinQ -sovelluksen ominaisuudet

Kommunikoi laitteen kanssa älypuhelimella käteviä älykkäitä ominaisuuksia käyttäen.

### Etäkäynnistys

Sen avulla voit ohjata laitetta etänä **LG ThinQ** -sovelluksella.

### Download Cycle (Pesuohjelman Lataaminen)

Voit ladata uusia ohjelmia ja erikoisohjelmia, jotka eivät kuulu laitteen perusohjelmiin.

Erilaisia laitekohtaisia erikoisohjelmia voidaan ladata onnistuneesti rekisteröityihin laitteisiin.

Kun ohjelman lataus on valmis, laite pitää ladatun ohjelman tallessa uuden ohjelman lataukseen asti.

## HUOMAUTUS

- Laitteeseen voidaan tallentaa vain yksi ladattu ohjelma kerrallaan.

### Pilviohjelma

Pilviohjelma sisältää useita ohjelmia, jotka käynnistetään **LG ThinQ**-sovelluksesta.

Pilviohjelma poistetaan laitteesta, kun virta sammutetaan.

### Älykäs laiteparin muodostus

Tämä toiminto valitsee automaattisesti pesuohjelmaa vastaavan kuivausohjelman.

- Toiminto ei ole oletustoiminto. Sen voi ottaa käyttöön tai poistaa käytöstä vain **LG ThinQ**-sovelluksessa.
- Et voi käyttää **Älykästä laiteparin muodostustoimintoa** kolmeen tuntiin sen jälkeen, kun pesuohjelma on lopettanut.

### Rummun puhdistusohjelmavahti (pesukone)

Tämä toiminto näyttää kuinka monta pesuohjelmaa on jäljellä ennen kuin on aika

käyttää **Tub Clean (Koneen Puhdistusohjelma)** -toimintoa.

### Energian valvonta

Tämä toiminto tarkastaa hiljattain käytettyjen ohjelmien sähkönkulutuksen ja kuukausittaisen keskiarvon.

### Smart Diagnosis

Jos laitteen kanssa on ongelmia, tämä toiminto antaa hyödyllistä tietoa perustuen laitteen käyttötapaan.

### Asetukset

Voit määrittää eri valintoja laitteesta ja sovelluksesta.

### Push-viestit

Kun ohjelma on päättynyt tai laitteessa on ongelmia, voit saada push-ilmoituksia älypuhelimeseen. Ilmoitukset annetaan, vaikka **LG ThinQ** -sovellus olisi pois päältä.

## HUOMAUTUS

- Sinun on seuraavissa tapauksissa päivitettävä verkon tiedot jokaiselle laitteelle **LG ThinQ**-sovelluksessa kohdan **Laitekortit > Asetukset > Vaihda verkkoa** mukaisesti.
  - langaton reititin on muutettu
  - langattoman reitittimen salasana on muutettu
  - Internet-palveluntarjoaja on muutettu
- Sovellukseen voidaan tehdä muutoksia laitteen parannustarkoituksiin ilman etukäteistä ilmoitusta käyttäjille.
- Toiminnot voivat vaihdella mallien mukaan.

## LG ThinQ -sovelluksen asentaminen ja LG-laitteen yhdistäminen

### Mallit, joissa on QR-koodi

Skannaa tuotteeseen liitetty QR-koodi kameralla tai älypuhelimesi QR-koodin lukijasovelluksella.

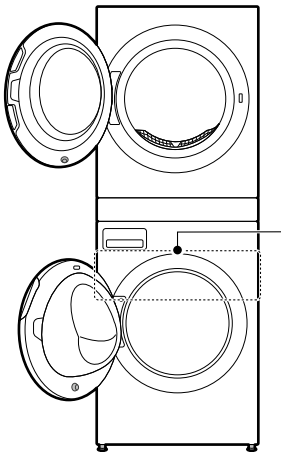

### Mallit ilman QR-koodia

- 1 Etsi ja asenna sovellus **LG ThinQ** älypuhelimien Google Play- ja Apple App -kaupasta.
- 2 Suorita sovellus **LG ThinQ** ja kirjautu sisään olemassa olevalla tilillä tai luo LG-tili kirjautuaksesi sisään.
- 3 Kosketa lisää-painiketta (+) sovelluksessa **LG ThinQ**, jotta voit yhdistää LG-laitteen. Seuraa sovelluksen ohjeita prosessin suorittamiseksi loppuun.

## HUOMAUTUS

- Sinulta saatetaan pyytää salasanaa LG-verkkoon (ei kotiverkkoon) yhdistämiseksi Wi-Fi-asetusten määrittämisen aikana. Salasana koostuu verkon nimen viimeisestä neljästä merkistä, jotka toistetaan kahdesti ilman välettä. Esimerkki: jos verkon nimi näkyy muodossa LG\_XXXX\_8b92, annat salasanaksi 8b928b92. Kirjainkoko vaikuttaa salasanaan, ja viimeiset neljä merkkiä ovat ainoa laatuiset laitteellesi.
- Varmista WiFi-yhteys tarkistamalla, että -kuvake toimintopaneelissa palaa.
- Laitte tukee vain 2,4 GHz:n WiFi-verkkoa. Tarkastaaksesi verkkosi taajuuden ole yhteydessä Internet-palveluntarjoajaasi tai katso langattoman reitittimesi käyttöopasta.
- **LG ThinQ** ei vastaa verkkoyhteyden ongelmista tai verkkoyhteyden aiheuttamista vioista, toimintahäiriöistä tai virheistä.
- Jos laitteella on ongelma WiFi-verkkoon yhdistämisessä, se saattaa olla liian kaukana reitittimestä. Osta WiFi-toistin (alueen laajentaja) parantamaan WiFi-signalin voimakkuutta.
- WiFi-yhteyttä ei pystytä muodostamaan tai se voi olla katkennut johtuen kotiverkon ympäristöstä.
- Verkkoyhteys ei ehkä toimi kunnolla riippuen Internet-palveluntarjoajasta.
- Ympäröivä langaton ympäristö voi saada langattoman verkkopalvelun toimimaan hitaasti.
- Jos laitetta ei voida rekisteröidä langattoman signaalin lähetyksessä olevien ongelmien vuoksi, irrota laite verkkovirrasta ja odota noin minuutti ennen uudelleen yrittämistä.
- Langattoman verkon nimi (SSID) tulee olla yhdistelmä englantilaisten aakkosten kirjaimia ja numeroita (älä käytä erikoismerkkejä)
- Älypuhelimien käyttöliittymä (UI) voi vaihdella mobiililaitteen käyttöjärjestelmän (OS) ja valmistajan mukaan.
- Jos reitittimen turvallisuusprotokolla on **WEP**, verkon asetus ei välttämättä onnistu. Vaihda toiseen turvallisuusprotokollaan (**WPA2**:ta suositellaan) ja yhdistä tuote uudestaan.

## Laitteen etäkäyttö

### Remote (Etäkäynnistys)

Käytä älypuhelinlaiteesi etäohjaukseen. Voit myös valvoa ohjelman toimintaa, jolloin tiedät, kuinka paljon ohjelmassa on aikaa jäljellä.

### Toiminnon käyttäminen

- 1 Laita vaatteet rumpuun.
- 2 Paina **Virta**-painiketta.
- 3 Paina **Remote (Etäkäynnistys)** -painiketta 3 sekuntia etäohjaustoiminnon käyttämiseksi.
- 4 Käynnistä ohjelma älypuhelimesi **LG ThinQ** -sovelluksesta.

### HUOMAUTUS

- Kun tämä toiminto on käytössä, voit käynnistää ohjelman vain älypuhelimien **LG ThinQ** -sovelluksesta. Jos ohjelmaa ei käynnistetä, laite odottaa, kunnes ohjelma käynnistetään tai kytketään pois päältä etänä sovelluksesta tai tämä toiminto otetaan pois käytöstä.
- Jos luukku on avattu, ohjelmaa ei voi käynnistää etänä.

### Poista tämä toiminto käytöstä manuaalisesti.

Kun tämä toiminto on aktivoituna, paina **Remote (Etäkäynnistys)** -painiketta 3 sekuntia.

### Delay End (Ajastin)

Toiminnon asettaminen sallii laitteen automaattisen käynnistymisen ja pysähtymisen määritetyn ajan kuluttua.

### Toiminnon käyttäminen

- 1 Laita vaatteet rumpuun.
- 2 Paina **Virta**-painiketta.

- 3 Suorita **LG ThinQ**-sovellus ja valitse tuote.
  - Valitse pesua varten pesukone.
  - Valitse kuivaamista varten kuivausrumpu.
- 4 Valitse pesu- tai kuivausohjelma.
- 5 Kosketa kohtaa **Delay End (Ajastin)** ja aseta ajastusaika.
- 6 Käynnistä ohjelma älypuhelimesi **LG ThinQ** -sovelluksesta.

### HUOMAUTUS

- Ajastettu aika on aika ohjelman päättymiseen, ei alkamiseen. Todellinen pesuaika vaihtelee riippuen veden lämpötilasta, vaatteista ja muista tekijöistä.
- Älä käytä nestemäistä pesuainetta tätä vaihtoehtoa käyttäessäsi.

## Radiolaitteen tekniset tiedot

Tyyppi	Käyttötaajuusalue	Lähtoteho (maks.)
Langaton LAN	2400 MHz - 2483,5 MHz	< 100 mW
Bluetooth*1		

\*1 Tämä ominaisuus on saatavilla vain joissakin malleissa.

Tämä laite tulee asentaa ja sitä tulee käyttää siten, että etäisyys laitteen ja käyttäjän välillä on vähintään 20 cm.

## Verkkoyhteyden aktivoimisen vaikutus virrankulutukseen

Verkkoyhteyden aktivoiminen voi lisätä laitteen virrankulutusta.

### Vaatumusten mukaisuusvakuutus



LG Electronics vakuuttaa täten, että radiolaitetyyppiä oleva pesukone vastaa direktiivi 2014/53/EU. EU-vaatumusten mukaisuusvakuutuksen täydellinen teksti löytyy seuraavasta Internet-osoitteesta:

<http://www.lg.com/global/support/cedoc/cedoc#>

### Verkkoyhteyden aktivointi

- 1 Avaa **LG ThinQ**-sovellus.
- 2 Valitse sovelluksessa **Pesutorni**.
- 3 Paina toimintopaneelin painiketta **Virta**.
- 4 Paina toimintopaneelin painiketta **Wi-Fi** pohjassa 3 sekunnin ajan.
  - Wi-Fi LED -valo vilkkuu yhdistämisen aikana.

### Verkkoyhteyden katkaiseminen

#### Pesukone

- 1 Avaa **LG ThinQ**-sovellus.
- 2 Valitse sovellukseesi tallentama laite.
- 3 Valitse **Poista laite** asetusvalikosta katkaistaksesi yhteyden.
- 4 Paina toimintopaneelin painiketta **Virta**.

- 5 Pidä painikkeita **Spin (Linkous)** ja **TurboWash** painettuna samanaikaisesti 3 sekuntia, jotta verkkoyhteys katkeaa.

#### Kuivausrumpu

- 1 Avaa **LG ThinQ**-sovellus.
- 2 Valitse sovellukseesi tallentama laite.
- 3 Valitse **Poista laite** asetusvalikosta katkaistaksesi yhteyden.
- 4 Paina toimintopaneelin painiketta **Virta**.
- 5 Pidä painikkeita **Time Dry (Aikakuivaus)** ja **Condenser Care (Lauhduttimen Hoito)** painettuna samanaikaisesti 3 sekuntia, jotta verkkoyhteys katkeaa.

### Avoimen lähdekoodin ohjelmiston ilmoitustiedot

Voit hankkia lähdekoodin GPL-, LGPL-, MPL- ja muiden avoimien lähdekoodien käyttöoikeudet, joilla on velvollisuus luovuttaa tässä tuotteessa oleva lähdekoodi, ja pääsy kaikkiin viitattuihin käyttöoikeusehtoihin, tekijänoikeusilmoituksiin ja muihin asiaankuuluviin asiakirjoihin osoitteesta <https://opensource.lge.com>.

LG Electronics voi toimittaa lähdekoodin CD-levyllä. Tästä palvelusta veloitetaan toimituskustannukset (tietovälineen hinta sekä toimitus- ja käsittelykulut). Pyynnön voi lähettää sähköpostitse osoitteeseen [opensource@lge.com](mailto:opensource@lge.com).

Tämä tarjous on voimassa kaikille, jotka saavat tämän tiedon kolme (3) vuotta siitä päivästä alkaen, kun olemme toimittaneet viimeisen kyseisen mallisen tuotteen.

### Smart Diagnosis

Käytä tätä ominaisuutta avuksi laitteeseen liittyvien ongelmien määrittämisessä ja ratkaisemisessa.

## HUOMAUTUS

- Palvelu ei välttämättä toimi LGE:stä riippumattomista syistä, joita ovat muiden muassa se, ettei WiFi-yhteyttä ole käytettävissä, WiFi-yhteyden katkeaminen, paikalliset sovelluskauppakäytännöt tai se, ettei sovellus ole käytettävissä.
- Ominaisuutta voidaan muuttaa ennalta ilmoittamatta ja se voi olla erilainen riippuen sijaintipaikastasi.

## LG ThinQ -sovelluksen käyttö ongelmatilanteissa

Jos WiFi-varustellun laitteen käytössä ilmenee ongelma, vianmäärittämistiedot voidaan lähettää sen kautta älypuheliimeen **LG ThinQ** -sovellusta käyttäen.

- Käynnistä **LG ThinQ** -sovellus ja valitse valikosta **Smart Diagnosis** -ominaisuus. Noudata **LG ThinQ** -sovelluksessa annettuja ohjeita.

## Äänimerkkivianmäärityksen käyttö ongelmatilanteissa

Noudata alla olevia ohjeita käyttääksesi äänimerkkivianmääritystä.

- Käynnistä **LG ThinQ** -sovellus ja valitse valikosta **Smart Diagnosis** -ominaisuus. Noudata **LG ThinQ** -sovelluksessa annettuja ohjeita koskien äänimerkkivianmääritystä.

**1** Paina **Virta**-painiketta laitteen kytkemiseksi päälle.

- Älä paina mitään muita painikkeita.

**2** Pidä puhelimesi mikrofonia laitteen edessä.

- Pesukone: pidä puhelinta **Käynnistys/Pysäytys**-painikkeen oikealla puolella.
- Kuivausrumpu: pidä puhelinta **Virta**-painikkeen vasemalla puolella.

**3** Paina **Prepare to Dry (Kuivauksen valmistelu)** (pesukone)- / **Drum Care**

(**Rummunhoito**) (kuivausrumpu) -painiketta 3 sekuntia tai kunnes kuulet merkkiään. Pidä älypuhelimien mikrofonia lähellä laitetta, kunnes tiedonsiirto on valmis.

- Pidä puhelin paikallaan, kunnes tiedonsiirto loppuu. Tiedonsiirron jäljellä oleva aika näkyy näytössä.

**4** Kun tiedonsiirto on valmis, vianmäärityksen tulos näkyy sovelluksessa.

## HUOMAUTUS

- Parhaan tuloksen saamiseksi älä liikuta älypuhelinia merkkiäänien lähettämisen aikana.

# HUOLTO

## ⚠ VAROITUS

- Virtajohto tulee irrottaa pistorasiasta ennen laitteen puhdistamista sähköiskun välttämiseksi. Tämän ohjeen laiminlyöminen voi aiheuttaa vakavan henkilövahingon, tulipalon, sähköiskun tai kuoleman.
- Älä käytä laitteen puhdistamiseen voimakkaita kemikaaleja, hankaavia puhdistusaineita tai liuottimia. Ne voivat vahingoittaa pintaa.

## Pesukone

### Mitä puhdistaa

Poista pyykki pesukoneesta aina heti ohjelman päätyttyä. Kostean pyykin jättäminen pesukoneeseen voi aiheuttaa rypistymistä, värimuutoksia ja hajua.

- Kun pesuohjelma on päättynyt, pyyhi luukku ja luukun tiiviste kosteuden poistamiseksi.
- Jätä luukku auki, jotta rummun sisäosat kuivuvat.
- Pyyhi laite kuivalla liinalla kosteuden poistamiseksi.

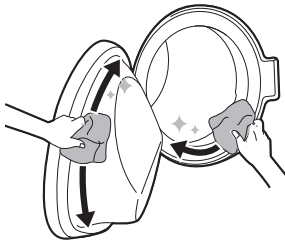

## ⚠ VAROITUS

- Jätä luukku auki laitteen sisäosien kuivumista varten vain, jos lapsia valvotaan.

## Ulkopintojen puhdistaminen

Laitteen asianmukainen hoito voi pidentää käyttöikää.

### Ulkopinnat

- Puhdista roiskeet välittömästi.
- Pyyhi kostealla liinalla ja sitten uudelleen kuivalla liinalla varmistaen, että liitoksiin ja koloihin ei jää kosteutta.
- Älä vahingoita pintaa tai näyttöä terävillä esineillä.

### Luukku

- Pese ulkopuolelta ja sisäpuolelta kostealla liinalla ja pyyhi kuivaksi pehmeällä liinalla.

## ⚠ VAROITUS

- Älä yritä irrottaa mitään laitteen päällysvälyä tai purkaa laitetta osiin. Älä koske laitteen toimintopaneeliin terävillä esineillä.

## Rummun puhdistaminen

Tämä on erityistoiminto koneen puhdistamiseksi sisäpuolelta sisältäen liotuksen, pesun, huuhtelun ja linkouksen.

Suorita tämä toiminto **kerran kuukaudessa** (tai tarvittaessa useammin) pesu- ja huuhteluainejäämien ja muiden kertymien poistamiseksi.

- Jos laite haisee sisältä pahalta tai homehtuu, suorita tämä toiminto **kerran viikossa 3 viikon**

**ajan** muiden säännöllisesti annettavien kehotusten lisäksi.

## HUOMAUTUS

- EeL-viesti näkyy ilmoittaen, että tämän toiminnon suorittamista suositellaan.

**1** Poista kaikki vaatteet ja pyykki laitteesta ja sulje luukku.

**2** Avaa lokeriikko ja lisää kalkinpoistoainetta manuaaliseen pääpesuainelokeroon.

- Jauheen sijaan voidaan käyttää pyykinpesutabletteja, jotka laitetaan suoraan rumpuun.

**3** Sulje lokero varovasti.

**4** Kytke virta päälle ja paina **Tub Clean (Koneen Puhdistusohjelma)**.

**5** Paina **Käynnistys/Pysäytys**-painiketta käynnistääksesi ohjelman.

**6** Jätä luukku auki, jotta laite kuivuu sisältä kokonaan.

- Jos laite ei kuivu sisältä kokonaan, seurauksena saattaa olla pahaa hajua tai hometta.

## VAROITUS

- Jätä luukku auki laitteen sisäosien kuivumista varten vain, jos lapsia valvotaan.

## Tulovesisuodattimen puhdistaminen

Tulovesisuodattimeen voi kertyä kalkkia tai sakkaa, jota voi jäädä myös laitteeseen toimitettavaan veteen. Puhdista tulovesisuodatin noin kuuden

kuukauden välein tai useammin, jos vesi on erittäin kovaa tai sisältää kalkkijäämiä.

- Sulje laitteen vesihana aina, kun laitetta ei käytetä pitkään aikaan (esim. loma), etenkin jos koneen välittömässä läheisyydessä ei ole lattiaakivoa.
- IE-viesti näkyy toimintopaneelissa, kun vettä ei tule pesuainelokerikkoon.

**1** Kytke virta pois päältä, kierrä vesihana kiinni ja irrota veden täyttöletku.

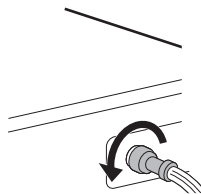

**2** Irrota tulovesisuodatin pienillä pihdeillä ja puhdista sitten suodatin keskikovalla hammasharjalla.

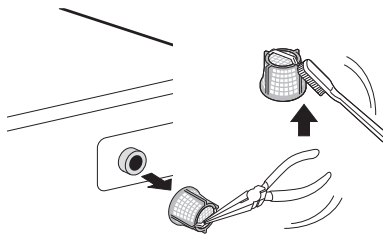

## Poistopumpun suodattimen puhdistaminen ja tyhjennys hätätapauksessa

Poistopumpun suodatin kerää irtolangat ja pienet esineet, joita on voinut vahingossa jäädä vaatteisiin. Varmista suodattimen puhtaus kuuden kuukauden välein, jotta laite toimisi moitteettomasti.

Anna veden jäähtyä ennen poistopumpun suodattimen puhdistamista. Hätätapauksessa avaa luukku ja tee tyhjennys.

**1** Irrota laitteen virtajohto pistorasiasta.

2 Avaa suojakansi ja vedä poistoletku ulos.

- Kansi kahvalla: paina koukku alas

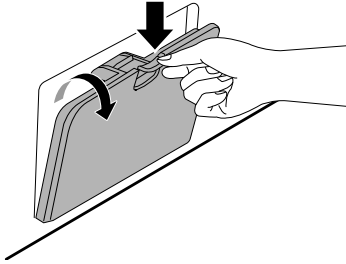

- Kansi ilman kahvaa: paina kantta

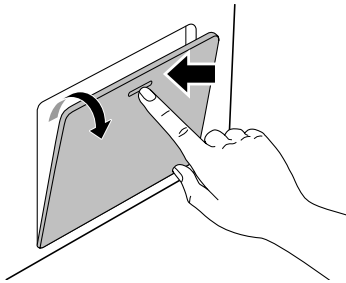

3 Irrota ensin poistotulppa poistoletkusta ① ja tyhjennä sitten vesi. Irrota sitten hitaasti poistopumpun suodatin ② jäljellä olevan veden tyhjentämiseksi. Tämän jälkeen tyhjennä roskat tai esineet suodattimesta.

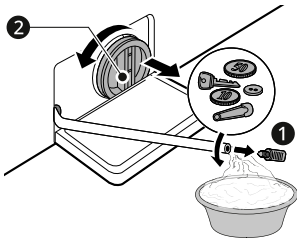

4 Kun olet puhdistanut poistopumpun suodattimen, aseta suodatin varovasti takaisin ja kierrä poistotulppa myötäpäivään varovasti takaisin paikalleen ristikiertymisen ja vuotojen välttämiseksi. Aseta tulppa takaisin poistoletkuun ja aseta letku pidikkeeseensä.

5 Sulje suojakansi.

## VARO

- Ole varovainen, tyhjennettävä vesi voi olla kuumaa.
- Käytä rummun puhdistusohjelmaa kerran kuukaudessa (tai tarvittaessa useammin) pesuainejäämien ja muiden epäpuhtauksien poistamiseksi.

## Pesuainelokeron puhdistaminen

Pesuaineesta ja huuhteluaineesta saattaa jäädä jäämiä lokerikkoon. Kaikkea nestemäistä pesuainetta ei välttämättä annostella, vaan sitä saattaa jäädä lokerikon alle. Irrota lokerikko ja sen osat ja tarkista jäämät **kerran tai kaksi kuukaudessa**.

- 1 Irrota pesuainelokeroa vetämällä sitä suoraan ulos, kunnes se pysähtyy.
  - Vedä lokerikkoa sitten varovasti ulospäin painaen samalla irrotuspainiketta.

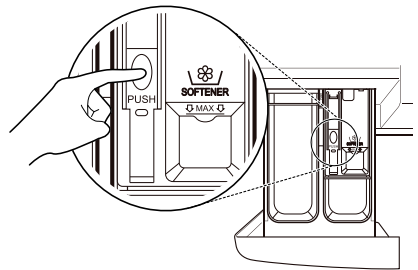

2 Poista pesu- ja huuhteluainejäämät.

- Huuhtele lokerikko ja sen osat lämpimällä vedellä pesu- ja huuhteluainejäämien poistamiseksi. Puhdista lokerikko pelkällä vedellä. Kuivaa lokerikko ja sen osat pehmeällä liinalla tai pyyhkeellä.

3 Käytä liinaa lokerikon aukon puhdistamiseen ja harjaa urien puhdistamiseen.

- Poista kaikki jäämät ylä- ja alasyvennyksestä.

**4** Pyyhi kaikki kosteus urista pehmeällä liinalla tai pyyhkeellä.

**5** Asenna lokerikon osat takaisin oikeisiin kohtiin ja aseta lokerikko koneeseen.

## Kuivausrumpu

### VAROITUS

- Poista pistoke, kun puhdistat laitetta. Jos et irrota pistoketta, voit säädä sähköiskun.

## Nukkasihtien puhdistaminen

### VARO

- Puhdista nukkasihdit asianmukaisesti seuraavien ohjeiden mukaan. Jos niin ei tehdä, lämmönvaihtimeen kertynyt nukka ei välttämättä puhdistu kunnolla.

### HUOMAUTUS

- Poista kaikki pyykki laitteesta ja vedä sitten nukkasihdit ulos.
- Laita nukkasihdit takaisin paikoilleen puhdistuksen jälkeen. Jos nukkasihdit eivät ole laitteessa, laitetta ei voida käyttää.
- Nukka on heitettävä nukkasihdin puhdistuksen yhteydessä roskeen. Sitä ei saa huuhdella viemäriin, jotta mikromuovit eivät leviäsi vesijärjestelmään.

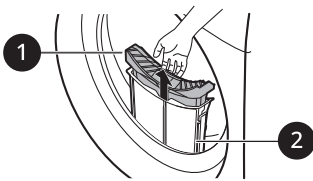

#### 1 Sisempi suodatin

- Puhdista sisempi suodatin aina ennen käyttöä ja sen jälkeen.

#### 2 Ulompi suodatin

- Puhdista ulompi suodatin kymmenen kuivatuskerran jälkeen tai kun ulompaan suodattimeen on kertynyt nukkaa.
- Kymmenen ohjelman jälkeen kuuluu äänimerkki ja -kuvake vilkkuu.

## Puhdista sisempi suodatin

- 1 Vedä sisempi suodatin ulos ulommasta suodattimesta ja avaa sitten sisempi suodatin.
  - Avaa nukkasihti taittamalla sitä auki nuolen suuntaan.

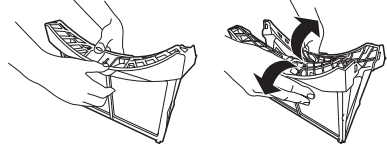

- 2 Puhdista ensin isot nukat ja sitten vielä nukkasihdissä oleva nukka käsin tai pölynimurilla.

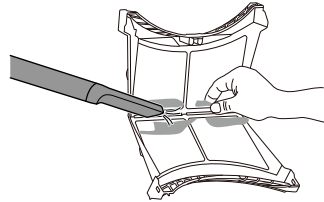

- Vältä nukkasihdin vahingoittuminen välttämällä liiallisen voiman käyttöä.
- Kuivaa suodatin täysin, jos se on kostea. Jos et kuivaa sitä, laitteeseen voi ilmaantua hajuja.
- Laita käytetty nenäliina roskakoriin.

- 3 Sulje nukkasihti kokonaan painamalla sen keskiosa alas.

- Varmista, että sisemmän suodattimen vasen ja oikea puoli on suljettu kunnolla.

- 4 Aseta sisempi suodatin ulompaan suodattimeen.

## Puhdista ulompi suodatin

- 1 Poista pöly tai nukka suodattimen tuloaukon ympäriltä.

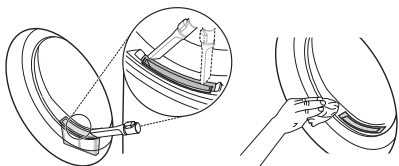

### VARO

- Jos nukkaa pääsee sihdin aukkoon, se voi heikentää kuivaustulosta ja lisätä kuivausaikaa.

- 2 Vedä ulompi suodatin ulos.

- 3 Poista sisempi suodatin.

- 4 Tartu ulomman suodattimen yläreunaan ja levitä auki.

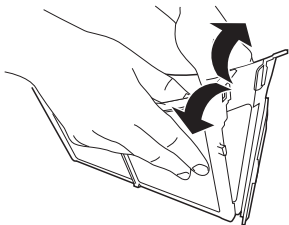

- 5 Puhdista nukkasihdissä oleva nukka käsin tai pölynimurilla.

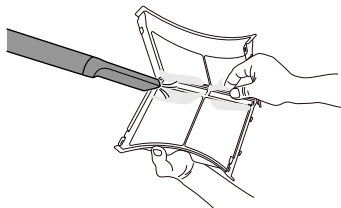

- Vältä nukkasihdin vahingoittuminen välttämällä liiallisen voiman käyttöä.

- Kuivaa suodatin täysin, jos se on kostea. Jos et kuivaa sitä, laitteeseen voi ilmaantua hajuja.
- Laita käytetty nenäliina roskakoriin.

- 6 Sulje ulompi suodatin painamalla suodattimen 1 sivua.

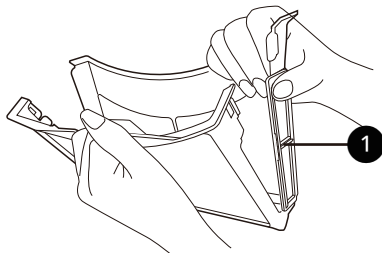

## HUOMAUTUS

- Varmista, että suodattimen sivu on täysin kiinni. Jos se ei ole, suodattimeen kertyvä nukka voi päästä koneeseen ja heikentää kuivaustulosta.

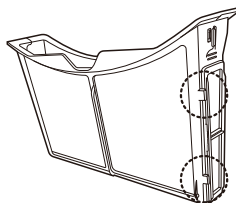

- 7 Sulje ne ja aseta kumpikin suodatin takaisin.

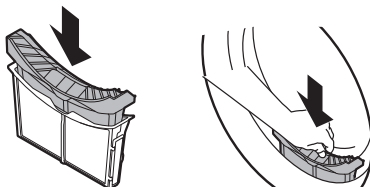

### VARO

- Älä lastaa tai poista vaatteita, kun nukkasuodatin ei ole paikoillaan. Vaatteet voivat pudota sisempään suodattimen tuloaukkoon ja aiheuttaa toimintahäiriön.

## Rummun sisäosien tuulettaminen

Jätä rummun luukku hieman auki, jotta se pysyisi hyvin tuuletettuna. Tämä auttaa välttämään epätoivottuja hajuja.

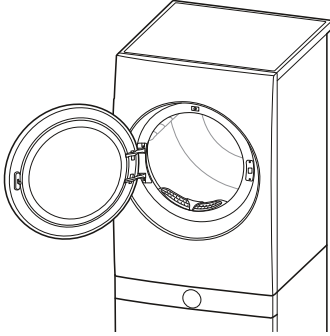

## Kosteusanturin pyyhkiminen

Tämä laite tunnistaa pyykin kosteustason käytön aikana. Se on puhdistettava **kerran kuukauden sisällä** anturin pintaan mahdollisesti kertyneiden kalkkijäämien poistamiseksi.

Pyypi rummun anturit.

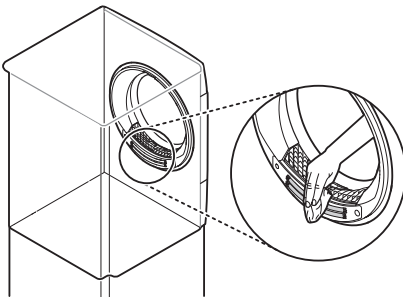

### VARO

- Älä pyyhi kosteusanturia hankaavilla materiaaleilla. Puhdista anturi aina kuivalla ja karkealla akryylisienellä.

## Viilennysilman sisääntulon ritilän puhdistus

Imuroi jäähdytysilman sisääntulon ritilä 3–4 kertaa vuodessa, jotta siihen ei kerry nukkaa tai likaa, joka voi heikentää ilmavirtausta. Irrota laitteen virtajohto pistorasiasta aina ennen puhdistamista tai imuroimista.

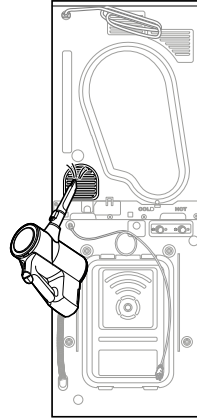

## HUOMAUTUS

- Lämmin ilma poistuu tuuletusritilän kautta.
- Riittävästä ilmanvaihdesta on huolehdittava, jotta vältetään huoneeseen tulevan ilman kontaminaatio muita polttoaineita polttavista lähteistä, kuten avotulesta.

## Kuivausrummun käyttäminen

Ajan ja käyttökertojen myötä laitteeseen voi muodostua epämiellyttäviä hajuja, joiden vuoksi vaatteesi haisevat kuivauksen jälkeen. Tämän puhdistustoiminnon käyttäminen **kerran kuukaudessa (tai 30 minuutin kuivauksen jälkeen)** auttaa vähentämään epämiellyttäviä hajuja laitteesta.

### VARO

- Poista kaikki vaatteet laitteesta.

- 1 Kytke laitteen virta päälle.
- 2 Paina **Drum Care (Rummunhoito)**-painiketta.
- 3 Pidä **Käynnistys/Pysäytys**-painike painettuna.
  - Tämä toiminto toimii noin kolmen tunnin ajan.
- 4 Avaa kuivausrummun luukku, jotta laite saa tarpeeksi ilmaa jäljellä olevien hajujen poistamiseksi.

- Älä kaada vettä nopeasti, sillä se läikkyi yli.
- Jos kaadat lokeroon yli 1,5 litraa vettä, vesi vuotaa ulos.

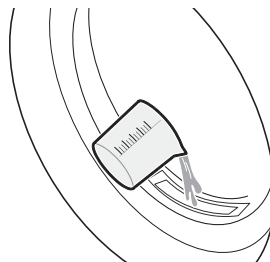

## VAROITUS

- Turvallisuussyistä älä anna lasten tai eläinten kiivetä laitteeseen. Siitä voi aiheutua vahinkoja tai vammoja.

## Kondensointipuhdistuksen käyttäminen

Laite pesee nukan, jota kertyy kosteudentiivistimen pintaan, automaattisesti vedellä, jota tiivistyy vaatteista käytön aikana. Tämän puhdistustoiminnon käyttäminen **kerran kuukaudessa (tai 30 kuivauskerran jälkeen)** auttaa irrottamaan nukan.

## VARO

- Poista kaikki vaatteet laitteesta.

- 1 Avaa kuivausrummun luukku ja vedä ulos sisempi ja ulompi suodatin.

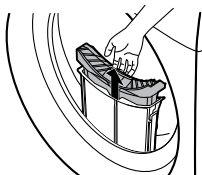

- 2 Kaada aukkoon hitaasti 1 litra puhdasta vettä.

- 3 Aseta sisempi ja ulompi suodatin takaisin ja sulje kuivausrummun luukku.

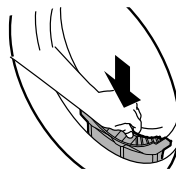

- 4 Kytke laitteen virta päälle.

- 5 Paina **Condenser Care (Lauhduttimen Hoito)**-painiketta.

- 6 Käynnistä kondensaattorin puhdistus painamalla **Käynnistys/Pysäytys**-painiketta.
  - Kondensaattorin puhdistus kestää 1 tunnin.

- 7 Avaa kuivausrummun luukku, jotta laite saa tarpeeksi ilmaa kuivuakseen paremmin puhdistuksen päättyttyä.

## VAROITUS

- Turvallisuussyistä älä anna lasten tai eläinten kiivetä laitteeseen. Siitä voi aiheutua vahinkoja tai vammoja.

### Tietoa LED-valaistuksesta

Tämä tuote sisältää energiatehokkuusluokan G valonlähteen.

- LED-valaistus kytkeytyy päälle ja pois kaikissa seuraavissa tapauksissa:
  - kun ovi avataan ja suljetaan,
  - kun **Virta-** ja **Käynnistys/Pysäytys**-painikkeita painetaan.
- LED-valaistus ei ole himmennettävä.
- LED-valaistus ei sisällä elohopeaa.
- Katso [www.lg.com/global/recycling](http://www.lg.com/global/recycling).

---

### HUOMAUTUS

- Tämä ominaisuus riippuu hankitusta mallista.
- 

#### Jos LED-valaistus ei toimi

Sulje ovi ja avaa se uudelleen tai paina **Virta**-painiketta. Jos LED-valaistus ei syty, ota yhteyttä LG Electronicsin asiakaspalvelukeskukseen. Älä yritä irrottaa LED-valaistusta.

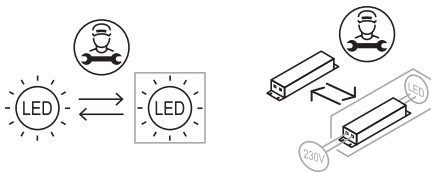

# VIANMÄÄRITYS

Laitteen käytössä voi joskus aiheutua virheitä tai toimintahäiriöitä. Seuraavat taulukot sisältävät mahdollisia syitä ja huomautuksia virheviestin tai toimintahäiriön ratkaisemiseksi. Lue alla olevat taulukot huolellisesti. Voit säästää aikaa ja rahaa, jos sinun ei välttämättä tarvitse soittaa LG Electronicsin huoltoliikkeeseen.

## Pesukone

### Virheilmoitukset

Oireet	Syy & Ratkaisu
IE VEDENSYÖTTÖVIRHE	<b>Vedensyöttö ei ole riittävä. Vettä ei tule laitteeseen lainkaan tai sitä tulee hitaasti.</b> <ul style="list-style-type: none"> <li>Tarkista muut talon hanat.</li> </ul>
	<b>Vesihana ei ole kokonaan auki. Vettä ei tule laitteeseen lainkaan tai sitä tulee hitaasti.</b> <ul style="list-style-type: none"> <li>Avaa vesihana kokonaan.</li> </ul>
	<b>Veden täyttöletku on mutkalla.</b> <ul style="list-style-type: none"> <li>Suorista letku tai kiinnitä veden täyttöletku uudelleen.</li> </ul>
	<b>Täyttöletkun suodatin on tukossa.</b> <ul style="list-style-type: none"> <li>Tarkista ja puhdista tulovesisuodatin sen jälkeen, kun olet kiertänyt hanat kiinni ja irrottanut letkuliitännät pesukoneesta.</li> </ul>
UE PYYKKI JAKAANTUU EPÄTASAISESTI -VIRHE	<b>Laitteessa on järjestelmä, joka havaitsee ja korjaa laitteen epätasapainon.</b> <ul style="list-style-type: none"> <li>Vaateet voivat olla liian märkiä ohjelman lopussa, järjestä pyykki uudelleen, jotta se linkoutuu kunnolla. Sulje luukku ja paina <b>Käynnistys/Pysäytys</b>-painiketta. Saattaa kestää hetken ennen kuin laite alkaa lingota. Luukun on oltava lukittuna ennen kuin linkous voi alkaa.</li> </ul>
	<b>Pyykkiä on liian vähän. Järjestelmä voi keskeyttää linkouksen tai lopettaa koko linkousvaiheen, jos laitteessa on yksittäisiä raskaita esineitä (esim. kylpyhuoneen matto tai kylpytakki).</b> <ul style="list-style-type: none"> <li>Lisää 1 tai 2 samankaltaista tuotetta tai pienempiä pestäviä tuotteita, jotta pyykki jakaantuisi tasaisemmin. Sulje luukku ja paina <b>Käynnistys/Pysäytys</b>-painiketta. Saattaa kestää hetken ennen kuin laite alkaa lingota. Luukun on oltava lukittuna ennen kuin linkous voi alkaa.</li> </ul>
OE VEDENPOISTOVIIRHE	<b>Poistoletku on mutkalla tai tukossa. Laite ei poista vettä tai poistaa hyvin hitaasti.</b> <ul style="list-style-type: none"> <li>Puhdista ja suorista poistoletku.</li> </ul>
	<b>Poistosuodatin on tukossa.</b> <ul style="list-style-type: none"> <li>Tarkista ja puhdista poistosuodatin.</li> </ul>

Oireet	Syy & Ratkaisu
dE I /dE2 <b>LUUKKUVIRHE</b>	<p><b>Luukku on auki.</b></p> <ul style="list-style-type: none"> <li>Sulje luukku ja varmista, että luukun väliin ei jää mitään, mikä estäisi sen sulkeutumisen kunnolla.</li> </ul> <p><b>Luukun anturi on epäkunnossa.</b></p> <ul style="list-style-type: none"> <li>Sulje luukku. Soita LG:n huoltoliikkeeseen. Paikallisen LG:n huoltoliikkeen puhelinnumero löytyy takuukortista.</li> </ul>
EE <b>HALLINTAVIRHE</b>	<p><b>Tämä on ohjausvirhe.</b></p> <ul style="list-style-type: none"> <li>Irroita pistoke ja pyydä huolto.</li> </ul>
LE <b>MOOTTORI LUKITTU - VIRHE</b>	<p><b>Moottorin ylikuormitus.</b></p> <ul style="list-style-type: none"> <li>Odota 30 minuuttia, kunnes moottori on jäähtynyt, ja käynnistä ohjelma sitten uudelleen.</li> </ul>
FE <b>YLIVUOTOVIRHE</b>	<p><b>Veden ylitäyttö viallisen vesiventtiilin takia.</b></p> <ul style="list-style-type: none"> <li>Sulje vesihana. Irroita virtajohto. Pyydä huolto.</li> </ul>
PE <b>PAINEANTURIN VIRHE</b>	<p><b>Vesitason anturi on epäkunnossa.</b></p> <ul style="list-style-type: none"> <li>Sulje vesihana. Irroita virtajohto. Pyydä huolto.</li> </ul>
LS <b>TÄRINÄTUNNISTIN VIRHE</b>	<p><b>Tärinäntunnistin on epäkunnossa.</b></p> <ul style="list-style-type: none"> <li>Pyydä huolto.</li> </ul>
FF <b>JÄÄTYMISVIKA</b>	<p><b>Onko täyttö-/poistoletku tai poistopumppu jäähtynyt?</b></p> <ul style="list-style-type: none"> <li>Syötä lämmintä vettä rumpuun poistoletkun ja -pumpun sulattamiseksi. Aseta täyttöletkun päälle lämpimällä vedellä kasteltu pyyhe.</li> </ul>
RE <b>VESIVUOTO</b>	<p><b>Vettä vuotaa.</b></p> <ul style="list-style-type: none"> <li>Pyydä huolto.</li> </ul>
PF <b>SÄHKÖKATKOS</b>	<p><b>Virran toimintahäiriö tai sähkökaapelin riittämättömyys on saattanut tapahtua käytön aikana.</b></p> <ul style="list-style-type: none"> <li>Paina painiketta <b>Käynnistys/Pysäytys</b> käynnistääksesi ohjelman uudelleen.</li> </ul>

## Laitteesta mahdollisesti kuuluvat äänet

Oireet	Syy & Ratkaisu
Kolina ja pauke	<p><b>Rummussa saattaa olla vieraita esineitä, kuten kolikoita tai hakaneuloja.</b></p> <ul style="list-style-type: none"> <li>Pysäytä laite ja tarkista, ettei rummussa ole vieraita esineitä. Jos melua kuuluu edelleen laitteen uudelleenkäynnistyksen jälkeen, pyydä huolto.</li> </ul>

Oireet	Syy & Ratkaisu
Tömähdelevät äänet	<p><b>Täydet koneelliset saattavat tömähdellä. Tämä on tavallisesti normaalia.</b></p> <ul style="list-style-type: none"> <li>Mikäli ääni jatkuu, pyykki on todennäköisesti jakautunut epätasaisesti. Pysäytä laite ja jaa vaatteet tasaisemmin.</li> </ul>
	<p><b>Vaatteet saattavat olla epätasaisesti.</b></p> <ul style="list-style-type: none"> <li>Keskeytä ohjelma ja jaa vaatteet uudelleen, kun luukun lukitus on auennut.</li> </ul>
Tärinä	<p><b>Pakkausmateriaaleja ei ole poistettu.</b></p> <ul style="list-style-type: none"> <li>Poista pakkausmateriaalit.</li> </ul>
	<p><b>Vaatteet saattavat olla epätasaisesti jakaantuneet rummussa.</b></p> <ul style="list-style-type: none"> <li>Keskeytä ohjelma ja jaa vaatteet uudelleen, kun luukun lukitus on auennut.</li> </ul>
	<p><b>Kaikki säätöjalat eivät ole tukevasti ja tasaisesti lattiaa vasten.</b></p> <ul style="list-style-type: none"> <li>Katso <b>Laitteen säätäminen vaakasuoraan</b> säätääksesi laitteen tasapainoa.</li> </ul>
	<p><b>Lattia ei ole riittävän tukeva.</b></p> <ul style="list-style-type: none"> <li>Tarkista, että lattia on tukeva, eikä jouta. Katso <b>Asennuspaikkaa koskevat vaatimukset</b> valitaksesi oikean paikan.</li> </ul>

## Käyttö

Oireet	Syy & Ratkaisu
Vettä vuotaa.	<p><b>Talon viemäriputket ovat tukossa.</b></p> <ul style="list-style-type: none"> <li>Avaa tukossa oleva viemäriputki. Ota tarvittaessa yhteyttä putkimieheen.</li> </ul>
	<p><b>Virheellisesti asennetun poistoletkun tai tukossa olevan poistoletkun aiheuttama vuoto.</b></p> <ul style="list-style-type: none"> <li>Puhdista ja suorista poistoletku. Tarkista ja puhdista poistosuodatin säännöllisesti.</li> </ul>
	<p><b>Poistopumpun suodattimen kantta ei ole asetettu oikein.</b></p> <ul style="list-style-type: none"> <li>Aseta poistopumpun suodatin uudestaan paikalleen.</li> </ul>
Laitte ei toimi.	<p><b>Toimintopaneeli on sammunut sen vuoksi, että mitään toimintoja ei ole tehty.</b></p> <ul style="list-style-type: none"> <li>Tämä on normaalia. Paina <b>Virta</b>-painiketta laitteen kytkemiseksi päälle.</li> </ul>
	<p><b>Laitteen virtajohto on irrotettu pistorasiasta.</b></p> <ul style="list-style-type: none"> <li>Varmista, että virtajohto on kunnolla liitetty toimivaan pistorasiaan.</li> </ul>
	<p><b>Vedensyöttö on pois päältä.</b></p> <ul style="list-style-type: none"> <li>Avaa vesihana kokonaan.</li> </ul>

Oireet	Syy & Ratkaisu
Laite ei toimi.	<p><b>Säätimiä ei ole asetettu oikein.</b></p> <ul style="list-style-type: none"> <li>Varmista, että ohjelman tiedot on asetettu oikein. Sulje luukku ja paina <b>Käynnistys/Pysäytys</b>-painiketta.</li> </ul>
	<p><b>Luukku on auki.</b></p> <ul style="list-style-type: none"> <li>Sulje luukku ja varmista, että luukun väliin ei jää mitään, mikä estäisi sen sulkeutumisen kunnolla.</li> </ul>
	<p><b>Katkaisin/sulake on lauennut/palanut.</b></p> <ul style="list-style-type: none"> <li>Tarkista rakennuksen katkaisimet/sulakkeet. Vaihda sulakkeet tai nollaa katkaisin. Laitteelle tulee olla erillinen haaroituspiiri. Kun virta palautuu, laite jatkaa ohjelmaa, jossa se pysähtyi.</li> </ul>
	<p><b>Säätimet on nollattava.</b></p> <ul style="list-style-type: none"> <li>Paina <b>Virta</b>-painiketta. Valitse sitten haluamasi ohjelma uudelleen ja paina <b>Käynnistys/Pysäytys</b>-painiketta.</li> </ul>
	<p><b>Käynnistys/Pysäytys-painiketta ei painettu ohjelman asettamisen jälkeen.</b></p> <ul style="list-style-type: none"> <li>Paina <b>Virta</b>-painiketta. Valitse sitten haluamasi ohjelma uudelleen ja paina <b>Käynnistys/Pysäytys</b>-painiketta. Laite sammuu, jos <b>Käynnistys/Pysäytys</b>-painiketta ei paineta tietyn ajan kuluessa.</li> </ul>
	<p><b>Erittäin alhainen vedenpaine.</b></p> <ul style="list-style-type: none"> <li>Tarkista rakennuksen toisesta hanasta, että kotitalouden vedenpaine on riittävä.</li> </ul>
	<p><b>Laite lämmittää vettä tai muodostaa höyryä.</b></p> <ul style="list-style-type: none"> <li>Rumpu voi lakata toimimasta hetkeksi tietyissä vaiheissa, kun vettä lämmitetään turvallisesti asetettuun lämpötilaan.</li> </ul>
Painikkeet eivät ehkä toimi oikein.	<p><b>Child Lock (Lapsilukko) -valinta on päällä.</b></p> <ul style="list-style-type: none"> <li>Ota <b>Child Lock (Lapsilukko)</b> -valinta tarvittaessa pois päältä.</li> </ul>
Luukku ei aukea.	<p><b>Turvallisuussyistä luukku ei voi avata, kun laite on käynnistynyt.</b></p> <ul style="list-style-type: none"> <li>Tämä on normaalia. Voit avata luukun turvallisesti, kun -kuvake on sammunut.</li> </ul>
Laite ei ota kunnolla vettä.	<p><b>Tulovesisuodatin on tukossa.</b></p> <ul style="list-style-type: none"> <li>Varmista, että täyttöventtiilien tulovesisuodattimet eivät ole tukossa.</li> </ul>
	<p><b>Täyttöletkut voivat olla taittuneet.</b></p> <ul style="list-style-type: none"> <li>Tarkista, että täyttöletkut eivät ole taittuneet eivätkä tukkeutuneet.</li> </ul>
	<p><b>Riittämätön vedensyöttö.</b></p> <ul style="list-style-type: none"> <li>Varmista, että sekä kuuma- että kylmävesihana on käännetty kokonaan auki.</li> </ul>
	<p><b>Kuuman ja kylmän veden täyttöletkut on liitetty väärin päin.</b></p> <ul style="list-style-type: none"> <li>Tarkista täyttöletkujen liitännät.</li> </ul>

Oireet	Syy & Ratkaisu
Laite ei poista vettä.	<b>Taittunut poistoletku.</b> <ul style="list-style-type: none"> <li>Varmista, että poistoletku ei ole taittunut.</li> </ul>
	<b>Poistoletku sijaitsee yli 1,2 metrin korkeudella lattiasta.</b> <ul style="list-style-type: none"> <li>Varmista, että poistoletku ei ole yli 1,2 metrin korkeudella laitteen pohjasta.</li> </ul>
Kaikkea pesuainetta ei annostella tai sitä ei annostella lainkaan.	<b>Liian paljon pesuainetta käytetään.</b> <ul style="list-style-type: none"> <li>Noudata pesuaineen valmistajan ohjeita.</li> </ul>
	<b>Poistopumpun suodatin voi olla tukossa.</b> <ul style="list-style-type: none"> <li>Puhdista poistosuodatin.</li> </ul>
Ohjelma kestää tavallista pidempään.	<b>Pyykkimäärä on liian pieni.</b> <ul style="list-style-type: none"> <li>Lisää pyykin määrää, jotta laite voi jakaa pyykin tasaisesti.</li> </ul>
	<b>Raskaita ja kevyitä esineitä on samassa koneellisessa.</b> <ul style="list-style-type: none"> <li>Yritä aina pestä kerrallaan saman painoisia esineitä, jotta pyykki jakautuu tasaisesti linkouksen aikana.</li> </ul>
	<b>Pyykki on jakautunut epätasaisesti.</b> <ul style="list-style-type: none"> <li>Jaa pyykki käsin uudelleen, jos esineitä on kietoutunut toisiinsa.</li> </ul>
Ohjelman päätyminen on viivästynyt.	<b>Pyykki on jakaantunut epätasaisesti tai vaahdonpoisto-ohjelma on käynnissä.</b> <ul style="list-style-type: none"> <li>Tämä on normaalia. Näytössä näkyvä jäljellä oleva aika on vain arvio kestosta. Todellinen aika voi vaihdella.</li> </ul>

## Suorituskyky

Oireet	Syy & Ratkaisu
Tahrat eivät lähde	<b>Pinttyneitä tahroja.</b> <ul style="list-style-type: none"> <li>Aiemmin pestyissä tuotteissa voi olla tahroja, jotka ovat pinttyneet. Tällaisia tahroja voi olla vaikea poistaa, ja ne voivat vaatia käsinpesua tai esikäsitteilyä lähteäkseen helpommin.</li> </ul>
Pyykki värjäytyy tai tahriintuu	<b>Valkaisu- tai huuhteluaine annostellaan liian nopeasti.</b> <ul style="list-style-type: none"> <li>Huuhteluainelokero on liian täynnä. Sen vuoksi valkaisu- tai huuhteluaine annostellaan liian nopeasti. Mittaa aina valkaisu- tai huuhteluaineen määrä ylitäytön välttämiseksi.</li> <li>Sulje pesuainelokero hitaasti.</li> </ul>
	<b>Valkaisu- tai huuhteluainetta lisättiin suoraan vaatteiden joukkoon rumpuun.</b> <ul style="list-style-type: none"> <li>Käytä aina pesuainelokeroa varmistaaksesi, että valkaisu- tai huuhteluaine annostellaan oikeaan aikaan ohjelman aikana.</li> </ul>

Oireet	Syy & Ratkaisu
<b>Pyykki värjäytyy tai tahriintuu</b>	<p><b>Vaatteita ei lajiteltu oikein.</b></p> <ul style="list-style-type: none"> <li>• Pese aina tummat värit erillään vaaleista väreistä ja valkoisista värjäytymisten välttämiseksi.</li> <li>• Älä koskaan pese voimakkaasti likaantuneita tuotteita samaan aikaan kevyesti likaantuneiden tuotteiden kanssa.</li> </ul>
<b>Pyykki rypistyy</b>	<p><b>Pyykkiä ei poisteta heti.</b></p> <ul style="list-style-type: none"> <li>• Poista pyykki laitteesta aina heti ohjelman päätyttyä.</li> </ul>
	<p><b>Laite on liian täynnä.</b></p> <ul style="list-style-type: none"> <li>• Laitteen voi laittaa täyteen, mutta rumpu ei saa pakkautua täysin tiiviiksi pyykistä. Laitteen luukun tulee sulkeutua helposti.</li> </ul>
	<p><b>Kuumun ja kylmän veden täyttöletkut on liitetty väärin päin.</b></p> <ul style="list-style-type: none"> <li>• Huuhtelu kuumalla vedellä voi aiheuttaa rypyjä vaatteisiin. Tarkista täyttöletkujen liitännät.</li> </ul>
	<p><b>Linkousnopeus voi olla liian suuri.</b></p> <ul style="list-style-type: none"> <li>• Aseta linkousnopeus vaatteille sopivaksi.</li> </ul>

## Haju

Oireet	Syy & Ratkaisu
<b>Laite haisee ummehtuneelta tai tunkkaiselta</b>	<p><b>Rumpua ei ole puhdistettu asianmukaisesti.</b></p> <ul style="list-style-type: none"> <li>• Suorita <b>Tub Clean (Koneen Puhdistusohjelma)</b> säännöllisesti.</li> </ul>
	<p><b>Hajuja voi esiintyä, jos poistoletku ei ole kiinnitetty kunnolla aiheuttaen lappoa (veden virtaamista takaisin laitteeseen).</b></p> <ul style="list-style-type: none"> <li>• Varmista poistoletkua asentaessasi, että se ei taitu tai jää puristuksiin.</li> </ul>
	<p><b>Jos pesuainelokeroa ei puhdisteta säännöllisesti, voi hajuja syntyä homeesta tai vierasaineista.</b></p> <ul style="list-style-type: none"> <li>• Irroita ja puhdista pesuainelokeroa, erityisesti sen ylä- ja alaosa.</li> </ul>

# Kuivausrumpu

## Virheilmoitukset

Oireet	Syy & Ratkaisu
dE I / dE2 LUUKKUVIRHE	<b>Luukku on avattu laitteen ollessa käynnissä, tai laitetta käytetään ilman, että ovi on suljettu kunnolla.</b> <ul style="list-style-type: none"> <li>Sulje luukku kokonaan.</li> <li>Jos dE I/dE2 ei vapaudu, ota yhteys huoltoliikkeeseen.</li> </ul>
dE4 LUUKKUVIRHE	<b>Oven kytkimen tunnistus ei toimi kunnolla.</b> <ul style="list-style-type: none"> <li>Irroita pistoke ja pyydä huolto.</li> </ul>
E E I / E E2 LÄMPÖTILAVIRHE	<b>Oven lämpötila-anturi on epäkunnossa.</b> <ul style="list-style-type: none"> <li>Irroita pistoke ja pyydä huolto.</li> </ul>
FI LÄMPÖTILAVIRHE	<b>Lämpötila rummun sisällä on noussut yhtäkkiä.</b> <ul style="list-style-type: none"> <li>Irroita pistoke ja pyydä huolto.</li> </ul>
LE I MOOTTORI LUKITTU - VIRHE	<b>Moottori on yhtäkkiä pysähtynyt.</b> <ul style="list-style-type: none"> <li>Tarkista, ylittääkö vaatteiden määrä enimmäiskuorman.</li> <li>Irroita pistoke ja pyydä huolto.</li> </ul>
LE2 / RE KOMPRESSORIVIRHE	<b>Kompressori on yhtäkkiä pysähtynyt.</b> <ul style="list-style-type: none"> <li>Irroita pistoke ja pyydä huolto.</li> </ul>
OE POISTOPUMPUN VIKA	<b>Poistopumpun moottorissa on vika.</b> <ul style="list-style-type: none"> <li>Irroita pistoke ja pyydä huolto.</li> </ul>
	<b>Ympäristön lämpötila on alle nollan.</b> <ul style="list-style-type: none"> <li>Asennukselle suositeltu ympäristön lämpötila on 5–35 °C.</li> </ul>
drrn VEDENPOISTON VIRHE	<b>Poistoletku ei ole kunnolla kiinni.</b> <ul style="list-style-type: none"> <li>Liitä poistoletku kunnolla.</li> <li>Tarkista, onko poistoletku tukossa, kierteellä yms. tai puristuksissa kuivausrummun takana tai alla.</li> <li>Jos ilmoitus ei poistu, irrota virtajohto ja ota yhteyttä huoltoon.</li> </ul>
IF EI NUKKASIHTIÄ - VIRHE	<b>Nukkasihdi ei ole laitteessa.</b> <ul style="list-style-type: none"> <li>Aseta nukkasihdi paikalleen.</li> </ul>
P5 VIRRANSYÖTTÖVIRHE	<b>Virtajohto on yhdistetty virheellisesti.</b> <ul style="list-style-type: none"> <li>Tarkista virtajohdon kytkentä.</li> <li>Jos ilmoitus ei poistu, irrota virtajohto ja ota yhteyttä huoltoon.</li> </ul>
[ ] <-> End	<b>Ilmoittaa, että kuivausrumpu on keskeyttänyt toiminnan tai että kuivausrummun rumpu pyörii ajoittain.</b> <ul style="list-style-type: none"> <li>Sammuta laite ja ota kaikki pyykki pois laitteesta.</li> </ul>

## Käyttö

Oireet	Syy & Ratkaisu
<b>Laite ei käynnisty.</b>	<p><b>Virtajohtoa ei ole kytketty oikein.</b></p> <ul style="list-style-type: none"> <li>Varmista, että virtajohto on kunnolla kytketty maadoitettuun pistorasiaan, joka vastaa laitteen arvokilpää.</li> </ul> <p><b>Sulake on palanut, suojakatkaisija lauennut tai on ollut sähkökatkos.</b></p> <ul style="list-style-type: none"> <li>Palauta suojakatkaisija tai vaihda sulake. Älä lisää sulakkeen kapasiteettia. Mikäli ongelmana on virtapiirin ylikuormitus, sähköasentajan on korjattava vika.</li> </ul>
<b>Laite ei lämpene.</b>	<p><b>Sulake on palanut, suojakatkaisija lauennut tai on ollut sähkökatkos.</b></p> <ul style="list-style-type: none"> <li>Palauta suojakatkaisija tai vaihda sulake. Älä lisää sulakkeen kapasiteettia. Mikäli ongelmana on virtapiirin ylikuormitus, sähköasentajan on korjattava vika.</li> </ul> <p><b>Valittu jakso ei käytä lämpöä.</b></p> <ul style="list-style-type: none"> <li>Jotkin ohjelmat käyttävät oletuksena kylmää kuivausta tai ilmakeuivausta. Valitse ohjelma, joka sallii kuivauksen lämmöllä.</li> </ul>
<b>Vettä vuotaa.</b>	<p><b>Valinnaista poistoletkua ei ole yhdistetty oikein.</b></p> <ul style="list-style-type: none"> <li>Liitä valinnainen poistoletku oikein.</li> </ul> <p><b>Luukku on kiinni, mutta siihen on tarttunut vaate tai jokin vieras esine.</b></p> <ul style="list-style-type: none"> <li>Tarkista, onko luukkuun jäänyt vaate tai esine, ennen kuin käytät laitetta. Jos vettä vuotaa jatkuvasti, ota yhteyttä LG Electronics Customer Information Centre -keskukseen.</li> </ul>
<b>Laite käy välillä ja pysähtyy itse kuivausohjelman loputtua.</b>	<p><b>Ryppyjä estävä asetus toimii juuri näin.</b></p> <ul style="list-style-type: none"> <li>Varmista, että ryppyjä estävä vaihtoehto on valittu. Vaihtoehtoon tarkoitetaan estää rypyt, jotka syntyvät, kun vaatteita ei oteta laitteesta heti kuivausohjelman jälkeen. Kun vaihtoehto on käytössä, laite käy 10 sekunnin ajan ja lepää sitten 5 minuuttia. Laite toimii näin jopa 2 tunnin ajan.</li> </ul>

## Suorituskyky

Oireet	Syy & Ratkaisu
<b>Vaatteiden kuivuminen kestää liian pitkään.</b>	<p><b>Kuormaa ei ole lajiteltu oikein.</b></p> <ul style="list-style-type: none"> <li>Erottele painavat pyykki kevyistä. Isommat ja painavammat pyykki kuivuvat kauemmin. Kevyet painavien pyykkien joukossa olevat pyykki voivat huijata anturia, sillä ne kuivuvat nopeammin.</li> </ul>

Oireet	Syy & Ratkaisu
<b>Vaatteiden kuivuminen kestää liian pitkään.</b>	<b>Iso painavien pyykkien kuorma.</b> <ul style="list-style-type: none"> <li>Raskaiden kankaiden kuivuminen kestää kauemmin, sillä niissä on yleensä enemmän kosteutta. Jotta isojen ja painavien kankaiden kuivausaika pysyy lyhyempänä ja yhtenäisempänä, erottele ne pienempiin, samankokoisiin eriin.</li> </ul>
	<b>Laitteen asetuksia ei ole määritetty oikein.</b> <ul style="list-style-type: none"> <li>Käytä soveliaita hallinta-asetuksia sille pyykin tyyppille, jota kuivaat. Jotkin kuormat voivat tarvita kuivaustason säätöä kuivuakseen kunnolla.</li> </ul>
	<b>Nukkasuodatin on puhdistettava.</b> <ul style="list-style-type: none"> <li>Poista nukka nukkasuodattimesta jokaisen ohjelman jälkeen. Kun nukka on poistettu, katso nukkasuodatinta valoa vasten, jotta näet, onko siinä likaa tai tukoksia. Jotkin koneelliset tuottavat paljon nukkaa, kuten uudet kylpypyyhkeet, joten voi olla tarpeen keskeyttää ohjelma hetkeksi ja puhdistaa suodatin ohjelman aikana.</li> </ul>
	<b>Sulake on palanut, suojakatkaisija lauennut tai on ollut sähkökatkos.</b> <ul style="list-style-type: none"> <li>Palauta suojakatkaisija tai vaihda sulake. Älä lisää sulakkeen kapasiteettia. Mikäli ongelmana on virtapiiriin ylikuormitus, sähköasentajan on korjattava vika.</li> </ul>
	<b>Laite on liian täynnä.</b> <ul style="list-style-type: none"> <li>Jaa erityisen isot koneelliset pienempiin, jolloin kuivaus toimii paremmin ja tehokkaammin.</li> </ul>
	<b>Kuivausrumpu on lämpöpumppurumpu.</b> <ul style="list-style-type: none"> <li>Lämpöpumppurumuilla voi kestää kauemmin kuivata vaatteita. Verrattuna kuitenkin perinteiseen kuivausrumpuun, jossa lämmitin käyttää enemmän energiaa kuin rummun moottori, lämpöpumppurumpu käyttää tehokkaampaa lämmönvaihdinta ja yleensäkin vähemmän energiaa jopa pidempien ohjelmien aikana.</li> </ul>
<b>Kuivausaika vaihtelee.</b>	<b>Lämpöasetukset, koneellisen koko tai kosteus eivät ole yhdenmukaisia.</b> <ul style="list-style-type: none"> <li>Kuivausajat vaihtelevat riippuen käytetystä lämpötyypistä (sähkö), koneellisen koosta, kankaan tyyppistä, vaatteiden kosteudesta ja nukkasuodattimesta. Epätasapainoinen kuormitus voi huonontaa pyörimistä, mikä jättää vaatteet märemmiksi, jolloin niiden kuivuminen kestää kauemmin.</li> </ul>
<b>Vaatteisiin jää rasvaisia tai likaisia tahroja.</b>	<b>Huuhteluainetta ei käytetä oikein.</b> <ul style="list-style-type: none"> <li>Kun peset vaatteita, jotka kuivataan laitteessa, käytä huuhteluainetta vain sen verran kuin huuhteluaineen valmistaja suosittelee.</li> </ul>
	<b>Puhtaita ja likaisia vaatteista kuivataan yhtä aikaa.</b> <ul style="list-style-type: none"> <li>Kuivaa laitteessa vain puhtaita pyykejä. Likaisista vaatteista voi siirtyä likaa puhtaisiin saman tai jonkin seuraavan koneellisen aikana.</li> </ul>

Oireet	Syy & Ratkaisu
<b>Vaatteisiin jää rasvaisia tai likaisia tahroja.</b>	<p><b>Vaatteita ei ole pesty tai huuhdeltu kunnolla ennen laitteeseen laittamista.</b></p> <ul style="list-style-type: none"> <li>Tahrat kuivissa vaatteissa voivat olla tahroja, jotka eivät lähteneet pesussa. Varmista, että vaatteet puhdistuvat kunnolla ja että ne huuhdotaan kunnolla pesukoneesi ja pesuaineesi ohjeiden mukaisesti. Tietyt tahrat vaativat esikäsitteilyä ennen pesua.</li> </ul>
<b>Vaatteet ovat ryppyisiä.</b>	<p><b>Vaatteet ovat kuivuneet liian pitkään (ne ovat liian kuivia).</b></p> <ul style="list-style-type: none"> <li>Liika kuivaaminen voi aiheuttaa ryppejä vaatteisiin. Kokeile lyhyempää kuivausaikaa.</li> </ul> <p><b>Vaatteet ovat voineet olla laitteessa liian kauan ohjelman päättymisen jälkeen.</b></p> <ul style="list-style-type: none"> <li>Käytä <b>Anti Crease (Rypistymisen Esto)</b>-vaihtoehtoa.</li> </ul>
<b>Vaatteet kutistuvat.</b>	<p><b>Vaatteen pesumerkintöjä ei ole noudatettu.</b></p> <ul style="list-style-type: none"> <li>Jotta vaatteesi eivät kutistu, katso ja noudata kankaan pesuohjeita aina. Jotkin kankaat kutistuvat pesussa luonnollisesti. Muita kankaita voi pestä, mutta ne kutistuvat kuivausrummussa. Käytä silloin matalaa lämpötilaa tai kylmää kuivausta.</li> </ul>
<b>Vaatteissa on nukkaa.</b>	<p><b>Nukkasuodatinta ei ole puhdistettu kunnolla.</b></p> <ul style="list-style-type: none"> <li>Poista nukka nukkasuodattimesta jokaisen ohjelman jälkeen. Kun nukka on poistettu, katso nukkasuodatinta valoa vasten, jotta näet, onko siinä likaa tai tukoksia. Jos se näyttää likaiselta, noudata puhdistusohjeita. Jotkin koneelliset tuottavat paljon nukkaa, joten voi olla tarpeen puhdistaa suodatin ohjelman aikana.</li> </ul> <p><b>Vaatteita ei ole lajiteltu oikein.</b></p> <ul style="list-style-type: none"> <li>Jotkin kankaat tuottavat paljon nukkaa (esim. pörröiset valkoiset puuvillapyyhkeet), joten ne tulee kuivata erikseen vaatteista, joihin nukka taas herkästi tarttuu (esim. mustat pellavahousut).</li> </ul> <p><b>Laite on liian täynnä.</b></p> <ul style="list-style-type: none"> <li>Jaa erityisen isot koneelliset pienempiin kuivausta varten.</li> </ul> <p><b>Nenäliina, paperia, tms. on jäänyt taskuun.</b></p> <ul style="list-style-type: none"> <li>Tarkista taskut huolellisesti ennen vaatteiden kuivaamista.</li> </ul>
<b>Vaatteissa on liikaa staattista sähköä kuivaamisen jälkeen.</b>	<p><b>Vaatteet ovat kuivuneet liian pitkään (ne ovat liian kuivia).</b></p> <ul style="list-style-type: none"> <li>Liian isot koneelliset voivat aiheuttaa staattisen sähkön kerääntymistä. Muokkaa asetuksia ja käytä lyhyempää kuivausaikaa.</li> </ul> <p><b>Synteettisten, kestoprässättyjen tai synteettisten sekoitekankaiden kuivaaminen.</b></p> <ul style="list-style-type: none"> <li>Nämä kankaat ovat luonnollisesti herkempiä keräämään staattista sähköä. Kokeile huuhteluainetta tai käytä lyhyempiä aikakuivauksen asetuksia.</li> </ul>

Oireet	Syy & Ratkaisu
Vaatteissa on kosteita kohtia kuivausohjelman jälkeen.	<p><b>Erittäin suuri tai pieni koneellinen. Yksittäinen iso kuivattava, kuten viltti tai peite.</b></p> <ul style="list-style-type: none"> <li>Jos vaikuttaa, että laite on liian täynnä tai siellä ei ole tarpeeksi kuivattavaa, anturilla voi olla vaikeuksia havaita kuivuustasoa. Käytä ajastettu kuivausohjelmaa hyvin pienille määrille.</li> <li>Suuret kuivattavat, kuten viltit ja peitot, voivat joskus kiertyä tiukaksi palloksi, jolloin ulkokerrokset kuivuvat ja anturi havaitsee ne, mutta sisäosat ovat vielä kosteita. Kun kuivaat yhtä isoa asiaa, kannattaa ohjelma keskeyttää hetkeksi muutaman kerran ja asetella kuivattava uudestaan laitteeseen mahdollisten kosteiden kohtien esille saamiseksi.</li> <li>Jos haluat kuivata muutaman ohjelman jälkeen kosteaksi jääneen kappaleen tai isomman kuivattavan, jossa on muutama kostea kohta, tyhjennä nukkasuodatin ja aseta sitten aikakuivausohjelma pyykkien kuivaamiseksi kokonaan.</li> </ul>

## Hajut

Oireet	Syy & Ratkaisu
Laitteessa on epämiellyttävä haju.	<p><b>Käytätkö laitetta ensimmäisen kerran?</b></p> <ul style="list-style-type: none"> <li>Haju tulee laitteen sisällä olevasta kumimateriaalista. Haju on normaali, kun laite on uusi, ja poistuu, kun olet pesseyt useamman koneellisen.</li> </ul> <p><b>Haistatko jotain käytön aikana?</b></p> <ul style="list-style-type: none"> <li>Älä käytä pesuainetta valmistajan suositusta enempää, kun peset vaatteita. Liika pesuaine voi kerääntyä vaatteisiin ja aiheuttaa hajuja.</li> <li>Vaatteiden jättäminen pesukoneeseen tai kuivausrumpuun ohjelman päätyttyä voi aiheuttaa hajuja. Tyhjennä kone heti, kun ohjelma loppuu.</li> <li>Jos mallissa ei ole venttiiliä, jätä sen luukku auki kuivauksen jälkeen tai käytä magneettista pysäytintä (joissain malleissa), jotta luukku pysyy raollaan.</li> <li>Jos haju tulee pesukoneesta, noudata oppaasta löytyviä pesukoneen rummunpesuohjeita.</li> <li>Pidä kummatkin nukkasuodattimet puhtaina. Tukkeutunut tai likainen nukkasuodatin voi aiheuttaa hajuja. Kun olet puhdistanut nukkasuodattimen, anna sen kuivua täysin, ennen kuin käytät sitä.</li> <li>Aja säännöllisesti <b>Drum Care (Rummunhoito)-</b> ja <b>Condenser Care (Lauhduttimen Hoito)-</b>ohjelmat noudattaen kohdan <b>HUOLTO</b> ohjeita.</li> </ul>

## Yleinen

### Wi-Fi

Oireet	Syy & Ratkaisu
<b>Kodinkoneesi ja älypuhelimesi eivät ole yhteydessä WiFi-verkkoon.</b>	<b>Salasana WiFi-verkolle, johon yrität yhdistää, on virheellinen.</b> <ul style="list-style-type: none"> <li>Etsi älypuhelimeesi yhdistetty WiFi-verkko ja poista se, minkä jälkeen rekisteröi laitteesi <b>LG ThinQ</b> -sovelluksella.</li> </ul>
	<b>Älypuhelimesi Mobiilidata on päällä.</b> <ul style="list-style-type: none"> <li>Kytke pois päältä älypuhelimesi <b>Mobiilidata</b> ja rekisteröi laite käyttäen WiFi-verkkoa.</li> </ul>
	<b>Langattoman verkon nimi (SSID) on asetettu väärin.</b> <ul style="list-style-type: none"> <li>Langattoman verkon nimi (SSID) tulee olla yhdistelmä englantilaisten aakkosten kirjaimia ja numeroita (älä käytä erikoismerkkejä).</li> </ul>
	<b>Reitittimen taajuus ei ole 2,4 GHz.</b> <ul style="list-style-type: none"> <li>Vain 2,4 GHz:n reitittimen taajuus on tuettu. Aseta langaton reititin 2,4 GHz:n taajuuteen ja yhdistä laite langattomaan reitittimeen. Tarkastaaksesi reitittimen taajuuden ole yhteydessä Internet-palveluntarjoajaasi tai reitittimen valmistajaan.</li> </ul>
	<b>Laitteen ja reitittimen välinen etäisyys on liian suuri.</b> <ul style="list-style-type: none"> <li>Jos laitteen ja langattoman reitittimen välinen etäisyys on liian suuri, signaali voi olla heikko ja yhteys ei välttämättä asennu oikein. Siirrä reitintä niin, että se on lähempänä laitetta.</li> </ul>

## Asiakaspalvelu ja huolto

Ota yhteyttä LG Electronics -huoltoon.

- Löydät valtuutetun LG Electronics -huollon käymällä sivustollamme osoitteessa [www.lg.com](http://www.lg.com) ja noudattamalla siellä olevia ohjeita.
- Itse suoritettavaa huoltoa ei suositella, sillä laite voi vaurioitua lisää ja takuu mitätöityä.
- Asetuksissa 2019/2023 (pesukone) ja 2023/2533 (kuivausrumpu) mainitut varaosat ovat saatavilla vähintään 10 vuoden ajan.

# LIITE

## Lisätiedot

### LG Electronics - EU:n maahantuojan nimi ja osoite

LG Electronics Nordic AB: Esbogatan 18, 164 94,  
Kista, Sweden

### HUOMAUTUS

- Tuotteista tai malleista riippuen todelliset maahantuojat voivat rajoittua muutamiin tytäryhtiöihin. EU:ssa valmistetuilla laitteilla ei ole sovellettavaa EU:n maahantuojaa.

# Muistiinpanoja

# Muistiinpanoja

