



KORISNIČKI PRIRUČNIK

# LG CineBeam Laser 4K

DLP Projektor

---

Pre korišćenja proizvoda detaljno pročitajte informacije o bezbednosti.

HU85LS

[www.lg.com](http://www.lg.com)

Autorska prava © 2019. LG Electronics Inc. Sva prava zadržana.

# SADRŽAJ

<b>LICENCE</b>	<b>3</b>
<b>Napomena sa informacijama o softveru otvorenog koda</b>	<b>4</b>
<b>BEZBEDNOSNE MERE PREDOSTROŽNOSTI</b>	<b>5</b>
<b>PRIPREMA</b>	<b>17</b>
<b>INSTALACIJA</b>	<b>24</b>
<b>SVETLEĆI MAGIČNI DALJINSKI UPRAVLJAČ</b>	<b>30</b>
<b>POVEZIVANJE UREĐAJA</b>	<b>36</b>
<b>SPECIFIKACIJE</b>	<b>40</b>
<b>SIMBOLI</b>	<b>45</b>
<b>REŠAVANJE PROBLEMA</b>	<b>46</b>

# LICENCE

Podržane licence se mogu razlikovati u zavisnosti od modela. Više informacija o licencama potražite na veb sajtu [www.lg.com](http://www.lg.com).



The terms HDMI, HDMI High-Definition Multimedia Interface, HDMI trade dress and the HDMI Logos are trademarks or registered trademarks of HDMI Licensing Administrator, Inc.

Manufactured under license from Dolby Laboratories. Dolby, Dolby Vision, Dolby Audio, Dolby Atmos, and the double-D symbol are trademarks of Dolby Laboratories.

Za DTS patente pogledajte <http://patents.dts.com>. Proizvedeno po licenci kompanije DTS Licensing Limited. DTS, simbol, DTS i simbol zajedno, DTS 2.0 Channel, DTS 2.0+Digital Out, DTS-HD i DTS Virtual:X su registrovani zaštićeni žigovi ili zaštićeni žigovi kompanije DTS, Inc. u Sjedinjenim Američkim Državama i/ili drugim zemljama. © DTS, Inc. Sva prava zadržana.

*USB Type-C™ and USB-C™ are trademarks of USB Implementers Forum.*

POWERED BY

# QUICKSET®

# HEVC Advance™

Covered by patents at [patentlist.accessadvance.com](http://patentlist.accessadvance.com)

## ! NAPOMENA

- Prikazane slike u ovom priručniku mogu se razlikovati od vašeg projektora.
- OSD (ekranski meni) vašeg projektora se može neznatno razlikovati od onog koji je prikazan u ovom priručniku.

## Napomena sa informacijama o softveru otvorenog koda

Da biste dobili izvorni kod pod GPL, LGPL, MPL i drugim licencama otvorenog izvornog koda koje su sadržane u ovom proizvodu, posetite <http://opensource.lge.com>.

Pored izvornog koda, možete da preuzmete i sve navedene uslove licence, odricanja od garancije i obaveštenja o autorskim pravima.

Kompanija LG Electronics takođe pruža mogućnost slanja izvornog koda na CD-ROM-u, pod uslovom da pokrijete te troškove (koji obuhvataju cenu medija i troškove slanja i isporuke), za šta je neophodno da pošaljete zahtev kompaniji LG Electronics na e-adresu: [opensource@lge.com](mailto:opensource@lge.com).

Ova ponuda važi tri godine od naše poslednje isporuke ovog proizvoda. Ova poruka važi za sve koji su upoznati sa ovom informacijom.

# BEZBEDNOSNE MERE PREDOSTROŽNOSTI

Pridržavajte se bezbednosnih uputstava kako biste sprečili potencijalne nesrećne slučajeve ili pogrešnu upotrebu projektor.

Povrede dece mogu biti sprečene ako se prate ove jednostavne bezbednosne mere predostrožnosti.

Treba se pridržavati mera predostrožnosti na isti način kao i kada skladištite ili pomerate vaš postojeći projektor.

- Postoje dve grupe mera predostrožnosti: **UPOZORENJE** i **OPREZ**, kao što je opisano ispod.

 **UPOZORENJE:** Ako zanemarite ova uputstva, može doći do ozbiljnih telesnih povreda, čak i sa fatalnim posledicama.

 **OPREZ:** Ako zanemarite ova uputstva, može doći do ozbiljnih telesnih povreda ili oštećenja proizvoda.

- Pažljivo pročitajte korisnički priručnik i držite ga pri ruci.



Simbol munje sa strelicom unutar jednakostraničnog trougla služi da upozori korisnika na prisustvo neizolovanog opasnog napona unutar kućišta proizvoda, koji može imati intenzitet koji je dovoljno velik da predstavlja rizik od strujnog udara.



Uzvičnik unutar jednakostraničnog trougla služi da upozori korisnika na pojedina važna uputstva za rukovanje i održavanje (servisiranje) u dokumentaciji koja se isporučuje uz uređaj.

## UPOZORENJE/OPREZ

- DA BISTE UMANJILI OPASNOST OD POŽARA I STRUJNOG UDARA, NE OSTAVLJAJTE OVAJ PROIZVOD NA KIŠI I NE IZLAŽITE GA VLAZI.

**Pročitajte ovo uputstvo. Sačuvajte ovo uputstvo.  
Pridržavajte se svih upozorenja. Poštujte sva uputstva.**

## **Instalacija u zatvorenom**

### **UPOZORENJE**

**Nemojte da stavljate proizvode uključujući projektore i daljinske upravljače na sledeća mesta:**

- Sva mesta izložena direktnom dejstvu sunčeve svetlosti;
  - Sva vlažna mesta poput kupatila;
  - Sva mesta u blizini vrućih predmeta kao što su zapaljive supstance i šporeti;
  - Sva mesta do kojih mogu da dospeju ulje, masna isparenja i para kao što su radna površina ili mesta u blizini ovlaživača;
  - Sva mesta gde može doći do prskanja vodom poput vaze ili akvarijuma;
  - Sva prašnjava mesta ili mesta izložena direktnom dejstvu vetra i kiše;
  - Sva mesta ispod klima uređaja ili mesta koja su izložena direktnom protoku vazduha iz klima uređaja;
  - Sva mesta u blizini zapaljivih materijala kao što su zapaljivi sprejevi itd. ili
  - Svaki orman, polica za knjige ili plakar koji nisu pričvršćeni i svako mesto kom može da pristupi kućni ljubimac.
- To može dovesti do strujnog udara, požara, kvara, deformacije ili pada.

**Vodite računa da ne oborite ili ispustite projektor prilikom povezivanja eksternog uređaja.**

- To može izazvati telesne povrede ili oštećenje proizvoda.

**Imajte na umu sledeće mere predostrožnosti da biste sprečili porast temperature unutar projektora:**

- Postavite otvore za ventilaciju tako da budu najmanje 30 cm udaljeni od zida.
- Ne postavljajte proizvod na mesto gde ne može da se proветри, kao što je policica za knjige ili orman.
- Ne postavljajte projektor na tepih ili jastučić.
- Postarajte se da otvori za ventilaciju nisu blokirani stolnjacima, zavesama itd.
- To može da izazove požar.

**Nemojte da postavljate proizvod na zid ili plafon na mestima gde mogu da dospeju ulje ili masna isparenja.**

- Proizvod može da se ošteti i da padne.

**Nemojte dozvoliti deci da se kače ili penju na postavljeni projektor.**

- Projektor može pasti i izazvati telesne povrede ili smrt.

**Prilikom postavljanja proizvoda na plafon, pridržavajte se sledećih mera opreza da sprečite pad projektora:**

- Obratite se Centru za podršku korisnika za instalaciju.
- Pričvrstite proizvod korišćenjem opreme za montažu i vijaka M4 x 8 mm (M6 x 10 mm, 1/4-20UNC x 5,5 mm) koje je odobrio stručni tehničar.
- Nemojte da koristite lepak, lubrikant, ulje itd. prilikom korišćenja opreme za montiranje.
- Nemojte da zatežete zavrtnje prekomernom silom jer projektor može da padne zbog lomljenja dela za povezivanje vijka. (preporučeni obrtni momenat: 5–8 kgf.cm)
- Ako zanemarite ove mere opreza, može doći do ozbiljnih telesnih povreda, smrti i oštećenja proizvoda zbog pada proizvoda.

 **OPREZ**

**Prilikom pomeranja projektor obavezno isključite prekidač za pokretanje i isključite utikač, kabl antene i kabl za povezivanje uređaja.**

- Ukoliko to ne učinite, može doći do oštećenja projektor ili kabla, što dovodi do požara ili strujnog udara.

**Nemojte da postavljate projektor na klimavu policu, mesto pod nagibom, mesto koje je izloženo vibracijama, mesto gde projektor nema potpunu podršku ili na platno kao što je stolnjak.**

- To može dovesti do povrede jer projektor može da padne ili da se prevrne, ili može da izazove kvar projektor.

**Da biste sprečili oštećenje kabla ili utikača, nemojte da postavljate projektor na mesta gde se kabl može pregaziti.**

- To može dovesti do požara ili strujnog udara.

**Prilikom postavljanja projektor nemojte da ga postavljate previše blizu zida.**

- Povezivanje kablom može da se naruši ili projektor i kablovi mogu da se oštete.

**Prilikom postavljanja projektor na plakar ili policu, postarajte se da prednji kraj dna projektor ne viri.**

- Projektor može pasti zbog neuravnoteženosti centra ravnoteže i izazvati povredu ljudi ili kvar.

## **Tokom korišćenja**



### **UPOZORENJE**

**Prilikom udara groma ili grmljavine, isključite strujni kabl iz utičnice i nemojte da dodirujete kabl antene.**

- To može dovesti do strujnog udara.

**Ako dođe do curenja plina iz vodova za gas, ne dodirujte utičnicu i provetrite otvaranjem prozora.**

- Može doći do varnica koje mogu dovesti do požara ili opekotina.

**Prilikom korišćenja proizvoda kada su povezani eksterni proizvodi kao što je igračka konzola, održavajte dovoljnu dužinu kabla za povezivanje.**

- Proizvod može pasti i izazvati telesne povrede ili oštećenje proizvoda.

**Nemojte da izlažete projektor ogrebotinama ili udarcima metalnim materijalima ili predmetima.**

- To može izazvati telesne povrede ljudi ili oštećenje proizvoda.

**Ne stavljajte metalne predmete poput novčića, šnala za kosu ili komada gvožđa, kao ni zapaljive predmete poput papira ili šibica u projektor.**

- To može dovesti do požara ili strujnog udara.

**Prilikom zamene baterija koje su upotrebljene za daljinski upravljač vodite računa da ne dopustite deci da ih pojedu i držite baterije van domašaja dece.**

- Ako dete proguta bateriju, smesta se obratite lekaru.

**Plastičnu foliju proizvoda držite van domašaja dece.**

- Ako je dete upotrebi na neodgovarajući način, može da dovede do gušenja deteta.

**Nemojte da dodirujete mesta u blizini ventilacionih otvora tokom rada ili neposredno nakon isključivanja jer može doći do intenzivnog generisanja toplote.**

- Toplota ne naznačava defekt ili problem projektoru kada je uključen, pa ga stoga koristite bez bojazni.

**Ne gledajte prednju stranu objektiva kada projektor radi. Snažna svetlost se projektuje iz proizvoda i može da izazove povredu očiju.**

**Nikada nemojte da pokušate da rasklopite ili izmenite projektor samostalno. Uvek potražite kvalifikovanog servisnog tehničara ili se posavetujte sa prodavcem ili lokalnim servisnim centrom zbog pregleda, podešavanja ili popravki.**

- To može dovesti do požara ili strujnog udara.

 **OPREZ**

**Nemojte da koristite proizvode koji koriste električnu energiju visokog napona u blizini projektor. (npr. električna pecaljka za muve)**

- To može da izazove kvar.

**Nemojte da postavljate posude sa vodom kao što su vaza, lonče, šolja, kozmetiku ili lek, dekoracije poput sveća ili teške predmete na projektor.**

- To može dovesti do požara, strujnog udara i povrede izazvane padom.

**Površina AC adaptera je vruća, pa stoga vodite računa da vam tokom korišćenja ne dodirne kožu ili da ne dopustite da deca dodiruju površinu tokom korišćenja. (Ovo ne važi za modele koji ne koriste adapter)**

**Nemojte da držite ili pomerate projektor u izvrnutom položaju držeći samo kabl za napajanje, signalni kabl ili projekciono ogledalo.**

- U suprotnom, može doći do strujnog udara ili požara.

**Čak i kada je projektor isključen preko daljinskog upravljača ili dugmeta, napajanje se ne isključuje u potpunosti ako se strujni kabl uključi u utičnicu.**

**Ako koristite slušalice, nemojte ih dugo koristiti uz pojačan zvuk. (Važi samo za modele koji podržavaju slušalice (bubice).)**

- U suprotnom, možete oštetiti sluh.

**Nemojte da uključujete projektor kada je jačina zvuka visoka.**

- Velika jačina zvuka može dovesti do oštećenja sluha.

**Projektor nemojte produženo koristiti ili skladištiti napolju.**

**Nemojte da dodirujete objektiv projektor ili da ga izlažete udarcima.**

- To može izazvati oštećenje proizvoda.

**Ne prekidajte snop svetlosti koji emituje projektor pomoću neke osobe, knjige ili nekog drugog predmeta.**

- Ako svetlost sa projektora osvetljava neki predmet dugo, može da izazove požar zbog toplote koju generiše takva svetlost. Odsjaj svetlosti takođe može da zagreje objektiv i da izazove oštećenje projektora.

**Nemojte da kombinujete stare i nove baterije.**

- To može dovesti do pucanja baterije ili požara usled curenja tečnosti ili može da dovede do strujnog udara.

**Kada menjate baterije, vodite računa da budu pravilno postavljene u skladu sa polaritetom (+, -).**

- Pucanje ili curenje baterije može dovesti do požara, eksplozije, povreda ili kontaminacije (oštećenja) okoline.

**Nemojte da izlažete baterije direktnoj sunčevoj svetlosti, uticaju kamina, električne grejalice, visokoj temperaturi iznad 60 °C, prekomerno vlažnim mestima ili prekomernoj toploti.**

- To može dovesti do eksplozije ili požara.

**Nemojte da bacate bateriju niti da je rastavljate.**

- To može da dovede do požara i eksplozije usled oštećenja baterije.

**Nemojte nesavesno da bacate stare baterije.**

- To može dovesti do eksplozije ili požara. Način odlaganja može da se razlikuje u zavisnosti od zemlje i regiona. Odložite ih na ispravan način.

**Rizik od požara ili eksplozije ako se baterija zameni baterijom neodgovarajućeg tipa.**

## **Napajanje**



### **UPOZORENJE**

**Postarajte se da utikač bude čvrsto ubačen u utičnicu da sprečite da se trese.**

- Ako je povezivanje nestabilno, može da izazove požar.

**Nemojte uključivati prevelik broj uređaja u jednu zidnu utičnicu.**

- To može dovesti do požara zbog pregrevanja utičnice.

**Nemojte da ubacujete metalne predmete poput štapića za jelo u drugi kraj utikača dok je uključen u zidnu utičnicu. Pored toga, ne dodirujte utikač neposredno nakon što ga izvučete iz utičnice.**

- To može dovesti do strujnog udara.

**Povežite utikač sa uzemljenom utičnicom ili strujnim razvodnikom. (Ne važi za uređaje koji nisu povezani sa uzemljenjem)**

- Ukoliko to ne učinite, može doći do strujnog udara usled kvara ili kratkog spoja.

**Ne dodirujte utikač vlažnim rukama.**

- To može dovesti do strujnog udara.

**Isključite utikač iz utičnice kada ne koristite projektor duže vreme ili kada ste odsutni.**

- Prikuplja se prašina i može da izazove strujni udar i požar zbog kratkog spoja izazvanog toplotom, paljenjem i izolacijom/degradacijom.

**Utikač napajanja služi za isključivanje uređaja. Ako dođe do hitnog slučaja, utikač napajanja mora ostati na dostupnom mestu.**

**Ako dođe do jednog od sledećih događaja, moguće je da je u pitanju kvar proizvoda, tako da morate odmah da isključite projektor, da izvadite utikač iz utičnice i da se obratite servisnom centru:**

- Kada je proizvod oštećen;
  - Kada je rad proizvoda neuspešan;
  - Kada se unutar proizvoda nalazi strana supstanca; ili
  - Kada iz proizvoda izlaze dim ili neprijatni mirisi.
- To može dovesti do požara ili strujnog udara.

 **OPREZ**

**Nemojte da uključujete ili isključujete utikač iz/u utičnicu dok je prekidač za pokretanje uključen. (Ne koristite utikač kao prekidač.)**

- To može dovesti do požara ili kvara.

**Prilikom uklanjanja AC adaptera ili strujnog kabla, obavezno držite deo sa utikačem.**

- Ukoliko to ne učinite, može doći do požara ili oštećenja proizvoda.

**Nemojte da oštetite AC adapter, strujni kabl ili utikač, da na njih postavljate teške predmete ili da ih izlažete udarcima.**

- To može izazvati požar, strujni udar ili oštećenje proizvoda.

**Povežite kabl i AC adapter sa projektorom tako da u potpuno nalegnu.**

- Loš kontakt može da izazove kvar proizvoda i požar.

**Ako se na iglicama utikača ili ležištima za iglice u utičnici nalazi prašina, temeljno očistite.**

- To može da izazove požar.

**Držite strujni kabl podalje od izvora toplote.**

- Obloga kabla može da se otopi i da izazove požar ili strujni udar.

**Koristite samo odobreni kabl za napajanje ili AC adapter koje ste dobili od kompanije LG Electronics. Nemojte da koristite druge proizvode.**

- To može dovesti do kvara proizvoda, požara ili strujnog udara.

## Čišćenje

### UPOZORENJE

**Nemojte da prskanjem nanosite vodu direktno na površinu projektora prilikom čišćenja.**

- To može dovesti do požara ili strujnog udara.

### OPREZ

#### **Način čišćenja projektora**

- Pre čišćenja izvucite utikač iz utičnice.
- Nemojte brisati optički sistem (objektiv i ogledalo) odmah nakon isključivanja.
- Nemojte prskalicom prskati proizvod vodom ili brisati proizvod vlažnom krpom.
- Nežno brišite proizvod mekanom krpom.
- Nemojte da koristite deterdžente, sredstva za poliranje automobila ili industrijska sredstva za poliranje, abrazivna sredstva, voskove, benzene ili alkohole.
- To može izazvati požar, strujni udar ili oštećenje projektora (deformacija, korozija i lomljenje).

#### **Način čišćenja objektiva**

- Očistite objektiv ako se na njemu pojave tragovi prašine ili zamrljanosti.
- Površinu objektiva očistite sprejom sa komprimovanim vazduhom ili mekanom, suvom krpom.
- Da biste uklonili prašinu ili mrlje sa objektiva, koristite sprej za prašinu sa komprimovanim vazduhom, štapić za čišćenje ili meku krpu za nežno brisanje nečistoće.
- Nikada nemojte da čistite objektiv kada je projektor uključen ili neposredno nakon što se projektor isključi.
- Nemojte da koristite deterdžente, sredstva za poliranje automobila ili industrijska sredstva za poliranje, abrazivna sredstva, voskove, benzene, alkohole, vodu i slično na objektivu jer to može dovesti do oštećenja projektora.

**Jednom godišnje se obratite prodavcu ili servisnom centru radi čišćenja unutrašnjosti proizvoda.**

- Ako ne čistite unutrašnjost projektora duže vreme dok se prašina sakuplja, može doći do požara ili kvara.

## Laser

### ⚠ UPOZORENJE

- Rizikujete izlaganje laserskom zračenju ukoliko koristite ili menjate proizvod na način koji nije naveden u korisničkom priručniku.
- Vodite računa da ne dopustite da deca ili ljudi sa oboljenjima direktno gledaju u izvor svetlosti.

### ⚠ OPREZ

- Ovo je uređaj 1. klase laserskih uređaja koji je u skladu sa standardom IEC 60825-1.

### Standard o ugrađenom laseru (4. klasa laserskog modula)

- Blue
  - Talasna dužina: 448 nm – 462 nm
  - Izlazna jačina svetlosti: približno 95 W x 2
- Crvena
  - Talasna dužina: 636 nm – 642 nm
  - Izlazna jačina svetlosti: približno 2,5 W x 12

### Oznaka klase laserskog proizvoda



Oznaka klase laserskog proizvoda se nalazi sa donje strane proizvoda.

# PRIPREMA

Slike se mogu neznatno razlikovati od stvarnog proizvoda.

## Pribor

Ispod je prikazan pribor koji se dobija u kompletu sa projektorom.

Pribor podleže promeni bez prethodnog obaveštenja.

Možda će biti dodat nov pribor ili će stari biti uklonjen.

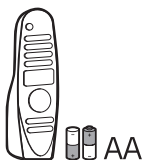

Svetleći magični daljinski upravljač  
Dve baterije tipa AA



Korisnički priručnik



Kabl za napajanje



Štitnik ivica

- Kada priključujete HDMI ili USB kabl, odnosno priključujete USB fleš uređaj na HDMI ili USB priključak, upotrebite proizvod širine do 18 mm i visine do 10 mm. Ako se USB kabl ili USB fleš uređaj ne uklapaju u USB priključnice na projektoru, upotrebite produžni kabl koji podržava USB 2.0.

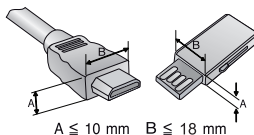

- Prilikom istovremenog povezivanja dva USB uređaja, svaki treba da ima otvore čija je debljina manja od 8,5 mm.
- Koristite sertifikovani kabl sa HDMI logotipom.
- Ako ne koristite sertifikovani kabl, slika se možda neće prikazati na ekranu ili može doći do greške u vezi. (Preporučene vrste HDMI kablova)
  - Ultra High-Speed HDMI®/™ kabl (3 m kraći)

## Opcionalni dodatni pribor

Da biste kupili opcionalni dodatni pribor, posetite prodavnicu elektronske opreme ili veb prodavnicu ili pozovite prodavnicu u kojoj ste kupili uređaj. Opcioni dodatni pribor podleže promeni bez prethodnog obaveštenja.



Platno za projekciju



HDMI kabl



USB-C kabl



Optički kabl

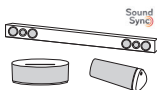

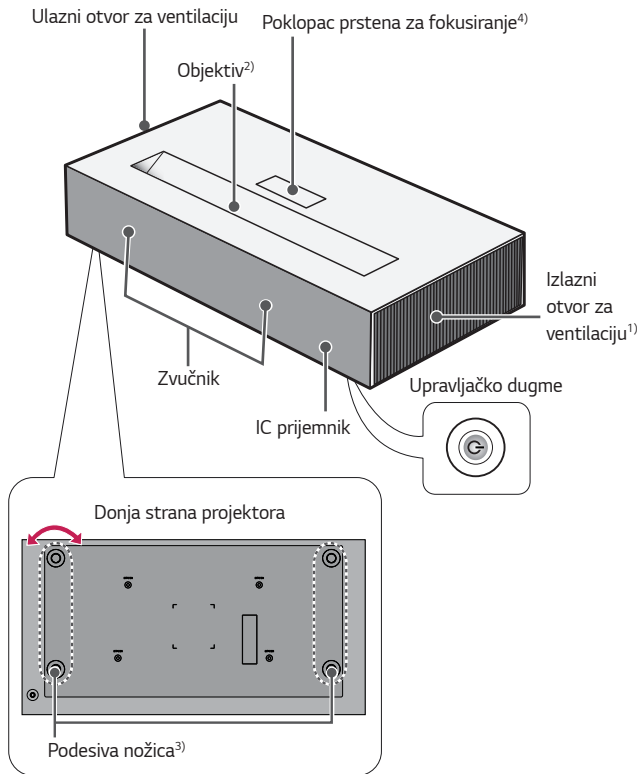

LG uređaj za zvuk

## Delovi i komponente

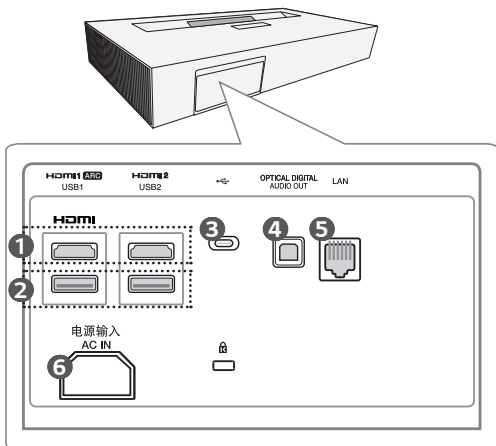

- 1) Zbog visoke temperature oko otvora za ventilaciju, ne približavajte se toj oblasti.
- 2) Ne dodirujte objektiv prilikom korišćenja projektor. Može doći do oštećenja objektiv. (Objektive držite dalje od oštih predmeta.)
- 3) Okrenite podesivu nožicu ulevo ili udesno da biste podesili ugao.
- 4) Vodite računa da vam se ne uklješte prsti prilikom zatvaranja vrata projektor. (To može izazvati telesne povrede ljudi ili kvar proizvoda.)



- 1 **HDMI** Priključak
- 2 USB 2.0 priključak
- 3  (USB-C priključak)
- 4 **OPTICAL DIGITAL AUDIO OUT** priključak
- 5 **LAN** priključak
- 6 电源输入 **AC IN** (AC IN priključak)

## Korišćenje upravljačkog dugmeta

Projektorom možete da upravljate tako što ćete pritisnuti željeno dugme ili pomerati upravljačko dugme nalevo, nadesno, nagore ili nadole.

### Osnovne funkcije



#### **Uključivanje**

Kada je projektor isključen, stavite prst na upravljačko dugme, pritisnite ga jednom, a zatim ga pustite.



#### **Isključivanje napajanja (Pritisnite i zadržite)**

Pritisnite i držite dugme džojstika duže od 3 sekunde dok je projektor uključen.



#### **Kontrola jačine zvuka**

Ako stavite prst na upravljačko dugme i pomerite ga nalevo ili nadesno, možete podesiti jačinu zvuka.



#### **Gore/dole/levo/desno**

Pomeranjem upravljačkog dugmeta nagore, nadole, nalevo ili nadesno možete da pomerate kursor da biste birali stavke menija.

### **! NAPOMENA**

- Kada pomerate upravljačko dugme nagore, nadole, ulevo ili udesno, vodite računa da ne pomerate dugme dok je pritisnuto. Jačina zvuka ne može da se podešava i kursor ne može da se pomera kada je upravljačko dugme pritisnuto i pomereno.

## **Podešavanje menija**

Kada je projektor uključen, jednom pritisnite upravljačko dugme.

Stavke menija (🔌, 📺, ✕, ⚙️) možete podešavati pomeranjem upravljačkog dugmeta nalevo, nadesno, nagore ili nadole. Dođite do željene stavke menija, pa jednom pritisnite upravljačko dugme da biste je izabrali.



Isključivanje projektor.



Menjanje ulaznog signala.



Brisanje svih poruka sa ekrana i povratak na gledanje sadržaja pomoću projektor.



Prikazivanje menija Postavke.

## Indikatori statusa projektor

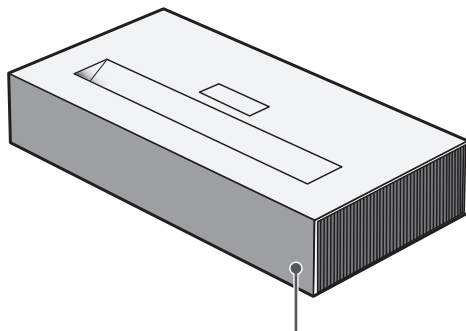

LED indikator rada

LED indikator rada	
<b>Crvena</b>	U stanju pripravnosti
<b>Isključeno</b>	Projektor je uključen i radi.

# INSTALACIJA

## Način korišćenja štitnika ivica

Sprečava oštećenje proizvoda i povredu kada se postavi na oštre ivice proizvoda.

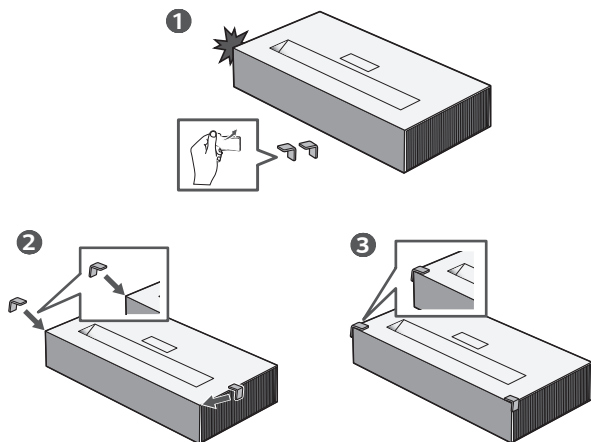

## Razdaljina projekcije prema veličini platna

- 1** Postavite projektor na čvrstu i ravnu površinu zajedno s računarom ili izvorom zvuka/slike.
- 2** Postavite projektor na odgovarajuću udaljenost od platna. Od udaljenosti između projektora i platna zavisi veličina slike.
- 3** Postavite projektor tako da objektiv bude pod pravim uglom u odnosu na platno. Ako projektor ne stoji pod pravim uglom, slika na platnu će biti iskrivljena. Da biste otklonili izobličenje upotrebite funkciju za podešavanje uglova.
- 4** Povežite kablove za napajanje projektora i priključenog uređaja u zidnu utičnicu.

## Odnos projekcije naviše: 120 %

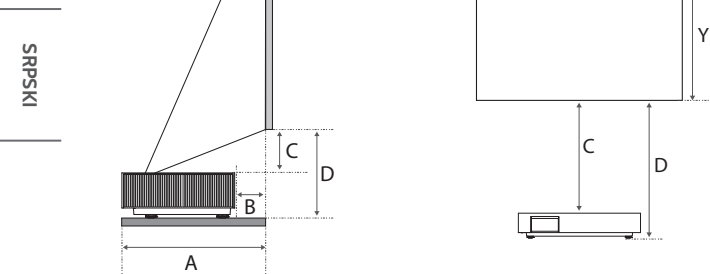

Veličina ekrana		Horizontalna strana (X) x vertikalna strana (Y)	A	B	C	D
inči	mm	mm	mm	mm	mm	mm
90	2.286	1.992 x 1.121	403	56	182	321
95	2.413	2.103 x 1.183	424	77	195	334
100	2.540	2.214 x 1.245	445	98	207	346
105	2.667	2.324 x 1.308	466	119	220	358
110	2.794	2.435 x 1.370	488	141	232	371
115	2.921	2.546 x 1.432	509	162	245	383
120	3.048	2.657 x 1.494	530	183	257	396

Razdaljina projekcije može se razlikovati u zavisnosti od uslova instalacije.

**! NAPOMENA**

- Ako projektovana slika izgleda izobličeno ili savijeno, proverite da li je ekran pravilno postavljen.

## Fokusanje slike na platnu

Kada se slika pojavi na platnu, proverite da li je fokusirana i da li odgovara platnu.

- 1 Pritisnite dugme  (**Podešavanje ivice**) na daljinskom upravljaču da izvršite funkciju [Podešavanje ivice].
- 2 Pomerite projektor ulevo ili udesno da proverite da li projektor može da se smesti u okvire ekrana.

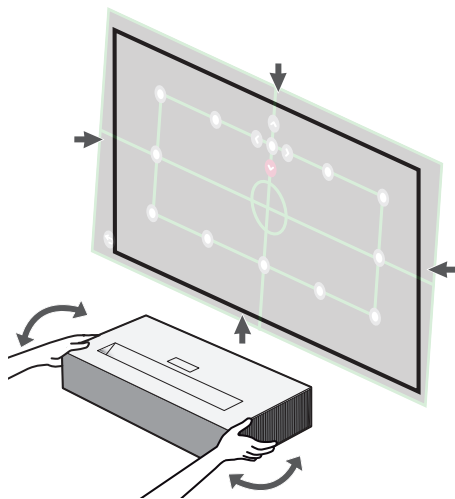

**3** Da biste podesili fokus slike, polako podesite prsten za fokusiranje nalevo ili nadesno dok gledate gornju centralnu tačku ekrana. Možete da podesite fokus najefikasnije kada su leva i desna strana ekrana izbalansirane. Prilikom podešavanja fokusa ekrana nemojte da dopustite da se proizvod trese.

- Pre korišćenja prstena za fokusiranje pritisnite donji levi ugao poklopca prstena za fokusiranje jednom da otvorite poklopac. Otvorite poklopac prstena za fokusiranje pre korišćenja prstena za fokusiranje.

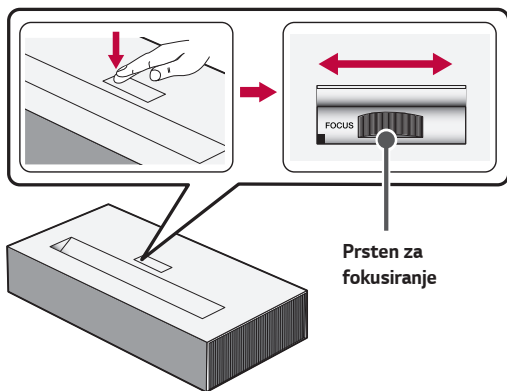

**4** Ako projekcija nije pod pravim uglom, upotrebite funkciju [Podešavanje ivice]. (Koristite dugmad gore/dole/levo/desno na daljinskom upravljaču za podešavanje tačke u gornjem/donjem/levom/desnom uglu.)

## Kensington sistem bezbednosti

- Ovaj projektor sadrži konektor za Kensington sistem bezbednosti kao mehanizam za zaštitu od krađe. Povežite kabl Kensington sistema bezbednosti na način prikazan u produžetku.
- Detaljne informacije o instalaciji i upotrebi Kensington sistema bezbednosti potražite u korisničkom vodiču koji ste dobili uz Kensington sistem bezbednosti.
- Kensington sistem bezbednosti je opcioni pribor.
- Šta je Kensington?  
Kensington je kompanija koja proizvodi zaštitne sisteme za prenosne računare i druge elektronske uređaje. Veb stranica: <http://www.kensington.com>

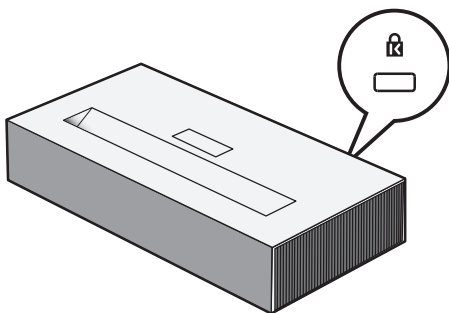

# SVETLEĆI MAGIČNI DALJINSKI UPRAVLJAČ

Zamenite baterije, ako se tokom korišćenja projektoru pojavi poruka da je baterija pri kraju. Pritisnite poklopac odeljka sa baterijom i gurnite ga nadole na način prikazan na slici. Stavite dve nove, iste baterije (1,5 V, tip AA) vodeći računa da polovi + i - budu postavljeni u odgovarajućem smeru u daljinskom upravljaču.

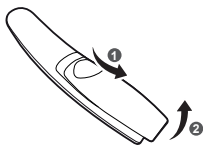

**\* : Za korišćenje ovog dugmeta, pritisnite i zadržite duže od 3 sekunde.**

## ⚠ OPREZ

- Ne koristite istovremeno nove baterije sa starim baterijama.

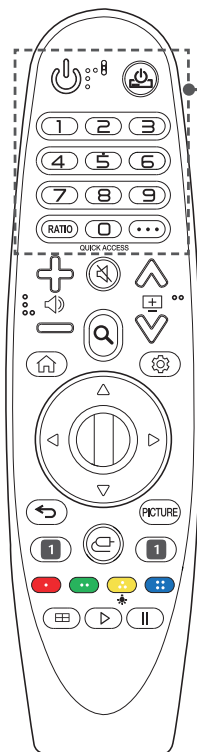

### 🔌 (NAPAJANJE)

Uključivanje ili isključivanje projektoru.



Risiver možete da uključite ili isključite tako što ćete ga dodati na univerzalni daljinski upravljač za projektor.

### Numerička dugmad

Unos brojeva.



Pristupanje opciji [BRZA POMOĆ].

### RATIO

Menjanje odnosa širine i visine slike svakim pritiskom na dugme.

### QUICK ACCESS \*

Uređuje BRZI PRISTUP.

(BRZI PRISTUP je funkcija koja vam omogućava da uđete u određenu aplikaciju direktno pritiskom i držanjem dugmadi sa brojevima.)

### ... (VIŠE RADNJI)

Prikazuje više funkcija daljinskog upravljača.

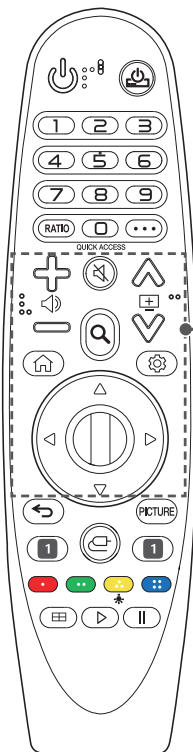

Podešavanje jačine zvuka.



**(BEZ ZVUKA)**

Isključivanje svih zvukova.



**(BEZ ZVUKA) \***

Pristupa se meniju [Pristup].



**(Pretraga)**

Pretražite sadržaje poput filmova i drugih video zapisa ili pretražite Internet tako što ćete uneti termine za pretragu u polje za pretragu.



Prelazak na prethodnu/sledeću stranicu.



Pristup početnom meniju.



Prikazuje prethodno korišćenu listu.

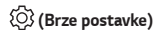

**(Brze postavke)**

Otvaranje brzih postavki.



**(Brze postavke) \***

Prikazivanje menija [Sva podešavanja].



**(Gore/dole/levo/desno)**

Pomoću dugmadi sa strelicama nagore, nadole, nalevo i nadesno možete da se krećete kroz meni. Ako pritisnete dugmad  $\triangle$   $\nabla$   $\triangleleft$   $\triangleright$  dok je pokazivač u upotrebi, pokazivač će nestati sa ekrana i moći ćete da koristite magični daljinski upravljač kao standardni daljinski upravljač. Da bi se pokazivač ponovo pojavio na ekranu, protresite magični daljinski upravljač ulevo ili udesno.



**Točkić (OK)**

Pritisnite sredinu dugmeta Točkić da biste izabrali meni. Pomoću točkica možete da listate stranice.

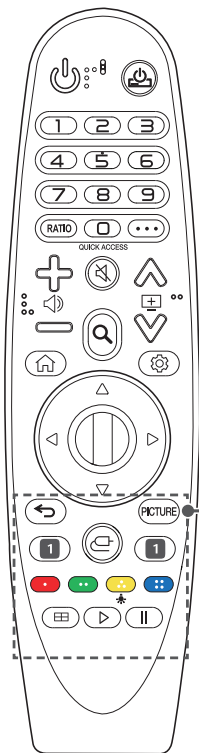

### ← (Nazad)

Povratak na prethodni ekran.

### ← (Nazad) \*

Brisanje svih poruka sa ekrana i povratak prethodni gledani ulaz.

### PICTURE

Promena režima slike.

### 1 Dugmad usluge prosleđivanja

Povezuje sa uslugom prosleđivanja video sadržaja.

### ULAZ

Menjanje ulaznog signala.

### ULAZ) \*

Pristupa opciji [Početna kontrolna tabla].





Ova dugmad služe za pristup specijalnim funkcijama u nekim menjima.



Dugmad daljinskog upravljača zasvetli tako da možete da koristite daljinski upravljač u mraku.

Ako se daljinski upravljač ne pomera, pokazivač nestaje i svetlo daljinskog upravljača se isključuje za oko 5 sekundi.

Funkcija osvetljenja primenjuje se kada se proizvod isporučuje, a ako pritisnete dugme  i zadržite duže od 5 sekundi, dugme  (NAPAJANJE) dva puta zatreperi i možete da uključujete i isključujete funkciju osvetljenja.

### ☰ (Podešavanje ivice)

Izvršite [Podešavanje ivice].

### Kontrolna dugmad (▶, ||)

Upravlja medijskim sadržajima.



## Za registraciju magičnog daljinskog upravljača

Morate da uparite svetleći magični daljinski upravljač sa projektorom da biste ga koristili.

Uparite magični daljinski upravljač da biste ga koristili na sledeći način.

- 1 Stavite baterije u magični daljinski upravljač i uključite projektor.
  - 2 Usmerite magični daljinski upravljač ka projektoru i pritisnite  **Točkić (OK)** na daljinskom upravljaču.
- Ukoliko projektor ne registruje magični daljinski upravljač, pokušajte ponovo nakon što isključite, pa uključite projektor.

## Za ponovnu registraciju magičnog daljinskog upravljača



- 1 Istovremeno pritisnite i zadržite pet sekundi dugmad  i  da biste prekinuli vezu između magičnog daljinskog upravljača i projektora.
  - 2 Pritisnite dugme  **Točkić (OK)** usmereno prema projektoru da biste ponovo registrovali magični daljinski upravljač.
- Pritisnite i zadržite dugme **PICTURE** da biste otkazali ovaj postupak i odmah ponovo registrovali Svetleći magični daljinski upravljač.

## Korišćenje magičnog daljinskog upravljača

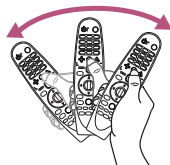
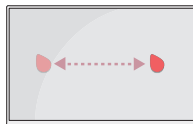
- Ako protresete magični daljinski upravljač levo-desno ili okrenete točkić dok ga usmeravate prema projektoru, pokazivač se pojavljuje na ekranu projektor. Ako pomerite daljinski upravljač u željenom smeru, pokazivač prati pokret. Pomerite pokazivač do željene lokacije i pritisnite dugme  **Točkić (OK)** da izvršite funkciju.



## Podešavanje pokazivača magičnog daljinskog upravljača

 →  → [Pristup] → [Opcije pokazivača]

- Možete podesiti željenu brzinu i veličinu pokazivača dok se nalazi na ekranu.
  - [Brzina traženja]: Podešava brzinu pokazivača.
  - [Veličina pokazivača]: Bira veličinu pokazivača.
- Ako se pokazivač duže vreme ne koristi, nestaje. Kada pokazivač nestane sa ekrana, protresite magični daljinski upravljač zdesna nalevo. Pokazivač nestaje ako pritisnete dugmad gore/dole/levo/desno, a daljinski upravljač radi kao standardan daljinski upravljač.
- Ako pokazivač ne radi ispravno, možete ga resetovati pomeranjem do ivice ekrana.
- Daljinski upravljač koristite u navedenom dometu (do 10 m). Ako daljinski upravljač koristite van dometa ili ako se pojavi fizička prepreka između ovih uređaja, može da dođe do prekida u komunikaciji.
- Do prekida u komunikaciji može da dođe i u slučaju korišćenja određenog dodatnog pribora. Uređaji poput mikrotalasne pećnice i bežičnih LAN uređaja rade na istom frekventnom opsegu (2,4 GHz) kao magični daljinski upravljač. Ovi uređaju mogu da dovedu do prekida u komunikaciji.
- Udarci mogu da izazovu kvar magičnog daljinskog upravljača.
- Pazite da ne udarate o nameštaj, električnu opremu ili druge ljude koji okružuju magični daljinski upravljač prilikom njegovog korišćenja.

# POVEZIVANJE UREĐAJA

Na priključke projektora možete da priključite različite spoljne uređaje.

## Povezivanje putem HDMI kablova

Razne funkcije su dostupne nakon povezivanja DVD plejera, računara, prenosnog računara itd. putem HDMI kablova.

Povezivanje pomoću HDMI kablova vam omogućava da uživate u slici i zvuku visokog kvaliteta.

HDMI kablom povežite **HDMI** priključak na projektoru sa izlaznim HDMI priključkom na željenom uređaju. Slika i zvuk reprodukuju se istovremeno.

-  (**ULAZ**) → [Početna kontrolna tabla] → [ULAZI] → [HDMI1]/[HDMI2]

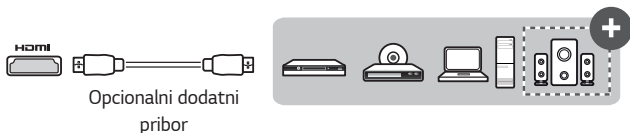

### **NAPOMENA**

#### **ARC (Audio Return Channel)**

- Spoljni audio uređaji koji podržavaju funkcije SIMPLINK i ARC moraju biti povezani preko priključka **HDMI1 ARC**. 
- Ako se povežu pomoću HDMI® kablova velike brzine, spoljni audio uređaji koji podržavaju ARC izlaz ili SPDIF mogu da koriste funkciju SIMPLINK bez povezivanja dodatnog optičkog audio kablova.

#### **Prilikom povezivanja sa računarom / prenosnim računarom**

- Projektor podržava funkciju Plug and Play. Računar će automatski prepoznati projektor i nije neophodna instalacija upravljačkog programa.

## Povezivanje putem USB-C kabela

Povežite USB-C terminal projektora sa USB-C izlaznim terminalom računara / prenosnog računara ili pametnog telefona korišćenjem USB-C kabela.

Obratite se proizvođaču vašeg uređaja ako je ova funkcija podržana. Radiće samo pametni telefoni koji podržavaju USB-C.

- ☒ **(ULAZ)** → [Početna kontrolna tabla] → [ULAZI] → [USB-C]

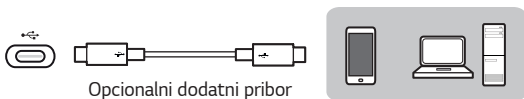

### ! NAPOMENA

- Podržani su režimi PD (Power Delivery) (Napajanje) i DP Alternate (Alternativni DP).
  - Ako ste u režimu PD (Power Delivery) (Napajanje), možda će vam biti potreban USB-C adapter u zavisnosti od kabela koji koristite.
- Funkcija možda neće ispravno raditi u zavisnosti od specifikacija povezanog uređaja, statusa USB-C kabela ili okruženja.
- Funkcija USB PD (za napajanje) možda neće da radi u skladu sa specifikacijama povezane opreme.
- Proverite rezoluciju povezanih uređaja pre korišćenja funkcije DP Alternate Mode (Alternativni DP).

## Povezivanje digitalnog pojačala

Pomoću optičkog kabla povežite priključak za ulaz digitalnog zvuka na pojačalu sa priključnicom **OPTICAL DIGITAL AUDIO OUT** na projektoru. Izlaz pojačala sa digitalnim pretvaračem mora biti podešen na željeni audio format. Kada koristite HDMI kabl za povezivanje kućnog bioskopa ili kada povežete optički izlaz sa spoljnim audio uređajem, podesite [Izlaz zvuka] na [Optical]. Ako projektor, kućni bioskop ili zvučnik spoljnog audio uređaja rade u isto vreme, javiće se eho.

OPTICAL DIGITAL  
AUDIO OUT



Opcionalni dodatni pribor

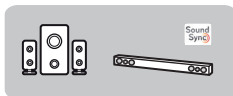

### ! NAPOMENA

- Više informacija o povezivanju potražite u korisničkom priručniku audio uređaja.
- Prilikom povezivanja sa drugim uređajima, svi uređaji moraju biti isključeni, a kablovi izvučeni iz utičnice.
- Audio izlaz ovog proizvoda ima širok opseg audio signala, pa pravilno podesite jačinu zvuka na prijemniku. Iznenađne visoke frekvencije mogu oštetiti zvučnike.
- Ako povežete priključak **OPTICAL DIGITAL AUDIO OUT** na projektoru sa priključkom za digitalni audio ulaz na digitalnom pojačalu, a priključnicu za audio ulaz na projektoru sa priključkom za analogni audio izlaz na digitalnom pojačalu, može doći do oscilacija zvuka zbog stvaranja zatvorene petlje. Da do toga ne bi došlo, isključite jedan od ova dva priključka. (Ovo važi i za kućne bioskope.)

## Povezivanje pametnih uređaja (smartfon, tablet itd.)

- ☞ (ULAZ) → [Početna kontrolna tabla] → [ULAZI] → [HDMI1]/[HDMI2]
- Slika se može razlikovati od stvarnog proizvoda.

Povežite pametni uređaj sa projektorom koristeći kabl<sup>1)</sup> i podesite eksterni ulaz projektor na HDMI. Ekran pametnog uređaja će zatim biti prikazan preko projektor. Možete izvršiti povezivanje putem bilo kog HDMI ulaza.

Za uputstva za određeni model u vezi sa korišćenjem žičane veze, obratite se proizvođaču pametnog uređaja.

Podržani pametni uređaji mogu da se promene u zavisnosti od okolnosti svakog proizvođača.

1) Primeri načina povezivanja kabla sa različitim pametnim uređajima (kabl se kupuje zasebno).

### Uređaji koji podržavaju slimport

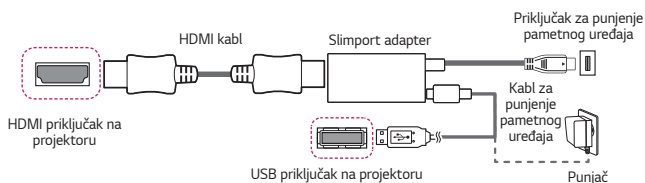

### Uređaji koji podržavaju Apple Lightning Digital AV adapter

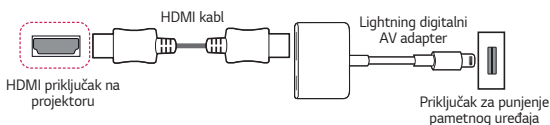

### Uređaji koji podržavaju Apple 30-pinski Digital AV adapter

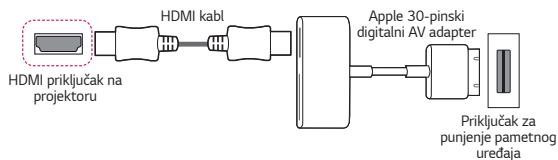

# SPECIFIKACIJE

MODEL	HU85LS (HU85LS-EU)	
Rezolucija (pikseli)	3 840 (horizontalno) × 2 160 (vertikalno) <sup>1)</sup>	
Format slike	16:9 (horizontalno:vertikalno)	
Razdaljina projekcije – Veličina platna	403 mm do 530 mm – 2.286 mm – 3.048 mm (90 inches – 120 inches)	
Odnos projekcije naviše	120 %	
Potrošnja energije	350 W	
Napajanje	AC od 100 do 240 V, 50/60 Hz, 3,5 A	
Audio-izlaz	5 W + 5 W	
Visina	128 mm (bez nožica), 139 mm (sa nožicama)	
Širina	680 mm	
Dubina	347 mm	
Težina	12,2 kg	
USB uređaj	USB 2.0 Standard-A	Izlaz: 5 V, 0,5 A (maks.)
	USB Type-C	Izlaz: 5 V, 1 A (maks.)
Radno okruženje	<b>Temperatura</b>	
	Rad	od 0 °C do 40 °C
	Skladištenje	od -20 °C do 60 °C
	<b>Relativna vlažnost vazduha</b>	
	Rad	od 0 % do 80 %
	Skladištenje	od 0 % do 85 %

- Sadržaj ovog priručnika može biti promenjen bez prethodnog obaveštenja radi unapređenja funkcija proizvoda.
- 1) 4K UHD rezolucija sa 8,3 milion zasebnih piksela koji se projektuju zahvaljujući XPR (proširena rezolucija piksela) video obradi.

## Podržani HDMI (DTV) / USB-C (DTV) režim

Rezolucija	Horizontalna frekvencija (kHz)	Vertikalna frekvencija (Hz)
640 x 480	31,46	59,94
640 x 480	31,5	60,00
720 x 480	31,47	59,94
720 x 480	31,5	60,00
720 x 576	31,25	50,00
1 280 x 720	44,96	59,94
1 280 x 720	45	60,00
1 280 x 720	37,5	50,00
1 920 x 1 080i	28,12	50,00
1 920 x 1 080i	33,72	59,94
1 920 x 1 080i	33,75	60,00
1 920 x 1 080p	26,97	23,97
1 920 x 1 080p	27,00	24,00
1 920 x 1 080p	33,71	29,97
1 920 x 1 080p	33,75	30,00
1 920 x 1 080p	56,25	50,00
1 920 x 1 080p	67,43	59,94
1 920 x 1 080p	67,5	60,00
1 920 x 1 080p	112,5	100
1 920 x 1 080p	134,86	119,88
1 920 x 1 080p	135,00	120

<b>Rezolucija</b>	<b>Horizontalna frekvencija (kHz)</b>	<b>Vertikalna frekvencija (Hz)</b>
3 840 x 2 160p	53,95	23,98
3 840 x 2 160p	54	24,00
3 840 x 2 160p	56,25	25,00
3 840 x 2 160p	61,43	29,97
3 840 x 2 160p	67,5	30,00
3 840 x 2 160p	112,5	50,00
3 840 x 2 160p	134,86	59,94
3 840 x 2 160p	135	60,00
4 096 x 2 160p	53,95	23,98
4 096 x 2 160p	54	24,00
4 096 x 2 160	56,25	25,00
4 096 x 2 160	61,43	29,97
4 096 x 2 160	67,5	30,00
4 096 x 2 160	112,5	50,00
4 096 x 2 160	134,86	59,94
4 096 x 2 160	135	60,00

## Podržani HDMI (PC) / USB-C (PC) režim

Rezolucija	Horizontalna frekvencija (kHz)	Vertikalna frekvencija (Hz)
640 x 350	31,46	70,09
720 x 400	31,46	70,08
640 x 480	31,46	59,94
800 x 600	37,87	60,31
1 024 x 768	48,36	60,00
1 360 x 768	47,71	60,01
1 152 x 864	54,34	60,05
1 280 x 1 024	63,98	60,02
1 920 x 1 080	67,5	60
1 920 x 1 080	135	120
3 840 x 2 160	54	24,00
3 840 x 2 160	56,25	25,00
3 840 x 2 160	67,5	30,00
4 096 x 2 160	53,95	23,97
4 096 x 2 160	54	24

- Ako projektor prima neispravan signal, slika se neće pravilno prikazivati na platnu ili će se prikazati poruka [Nema signala] ili [Neispravan format].
- Projektor podržava tip DDC1/2B kao funkciju Plug and Play (automatsko prepoznavanje monitora računara).
- Za najbolji kvalitet slike u PC režimu se preporučuje rezolucija od 3 840 x 2 160.







## Druge specifikacije

### Rizična grupa 2

**OPREZ** Uređaj proizvodi optičko zračenje koje može da bude opasno. Ne gledajte direktno u lampu projektora. Tako možete oštetiti vid.

Oznaka se nalazi sa donje strane proizvoda i njen sadržaj može biti na drugom jeziku.

# SIMBOLI

	Odnosi se na naizmjeničnu struju (AC).
	Odnosi se na jednosmernu struju (DC).
	Odnosi se na opremu II klase.
	Odnosi se na stanje mirovanja.
	Odnosi se na status uređaja "UKLJUČENO" (napajanje).
	Odnosi se na opasan napon.

# REŠAVANJE PROBLEMA

Proverite listu u nastavku kada se susretnete sa sledećim simptomima tokom upotrebe proizvoda. To možda nije kvar.



## Listu za potvrdu za bezbednost (proverite projektor koji je dugo bio u upotrebi zbog bezbednosnih problema.)

Da li se na vašem uređaju javlja neki od narednih problema?

- Na ekranu projektor se ništa ne prikazuje niti se reprodukuje zvuk kada je uključen.
- Iz proizvoda izlaze dim ili miris gorenja.
- Voda ili strane supstance se nalaze unutar proizvoda.
- Deo projektovane slike je isečen.
- Čudan zvuk (pucketanje ili varničenje) redovno se javlja iz unutrašnjosti projektor.
- Projektor i dalje reprodukuje prikaz na ekranu ili zvuk kada je isključen.
- Prisutne su druge greške ili kvarovi.

U tom slučaju prestanite da koristite proizvod.

- Iz bezbednosnih razlog isključite prekidač za napajanje i uklonite utikač iz utičnice.
- Obratite se prodavcu ili ovlašćenom servisnom centru za pregled proizvoda.
- Nemojte da pokušavate da sami popravite proizvod.

## Abnormalni oblici ponašanja

- Na ekranu se nalazi tačka u boji (svetle tačke, tamne tačke, stacionarne tačke i/ili trepereće tačke).
  - Ovaj proizvod je proizveden primenom tehnologije velike preciznosti. Međutim, na ekranu se može pojaviti sićušna tamna ili svetla tačka. U pitanju je normalna pojava usled procesa proizvodnje i ne naznačava funkcionalnu neispravnost.
- Daljinski upravljač možda neće raditi pravilno u okruženju u kojem se koristi lampa sa elektronskim stabilizatorom ili lampa sa tri talasne dužine.
  - U tom slučaju zamenite lampu lampom sa elektronskim stabilizatorom ili sa tri talasne dužine koja odgovara međunarodnim standardima da bi se obezbedio pravilan rad daljinskog upravljača.



# O LG PROJEKTORU

---

Prikazana slika može se razlikovati od vašeg projektora.

OSD (ekranski meni) vašeg projektora se može neznatno razlikovati od onog koji je prikazan u ovom priručniku.

[ ]: dugmad i tekst koji se prikazuju na ekranu projektora.

# SADRŽAJ

<b>O LG PROJEKTORU</b>	<b>3</b>
<b>KORIŠĆENJE PROJEKTORA</b>	<b>9</b>
<b>KORIŠĆENJE RAZLIČITIH SADRŽAJA</b>	<b>17</b>
<b>POVEŽITE DRUGE UREĐAJE</b>	<b>23</b>
<b>PREDNOSTI SMART PROJEKTORA</b>	<b>52</b>
<b>PREGLED LISTE SA PODEŠAVANJIMA</b>	<b>56</b>
<b>ZA AŽURIRANJE SOFTVERA</b>	<b>86</b>
<b>REŠAVANJE PROBLEMA</b>	<b>87</b>

# O LG PROJEKTORU

## Uputstvo za korišćenje početnog ekrana

### Korišćenje funkcije početnog ekrana na LG projektoru

Početni ekran možete da otvorite pomoću dugmeta  na daljinskom upravljaču. Možete da objedinite aplikacije koje često koristite na jednom ekranu i da ih koristite u bilo kom trenutku.

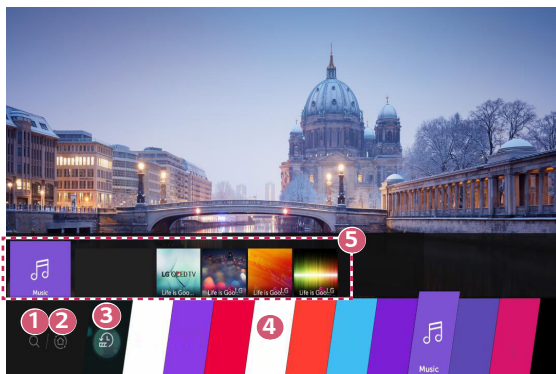

- 1 Pokrenite funkciju [Pretraga].
- 2 Pređite na opciju [Početna kontrolna tabla].  
Možete da izaberete ili da kontrolišete uređaj (mobilni telefon, eksterni uređaj itd.) koji je povezan sa projektorom.

3 Pređite na nedavno korišćenu aplikaciju.

Držite duže dugme  na daljinskom upravljaču ili se fokusirajte na stavku [Nedavno].

Možete da pokrenete ili da zatvorite nedavno korišćenu aplikaciju na listi koja je data u oblasti za prethodni prikaz na vrhu.

4 Pokrenite, premestite i izbrišite sve aplikacije instalirane na projektoru.

5 Fokusirajte se oblast svake aplikacije. Prikazuje se prethodni prikaz na vrhu.







Preko prethodnog prikaza možete da pogledate ili da pokrenete korisne funkcije svake aplikacije i preporučeni sadržaj bez ulaska u aplikaciju.

- Neke aplikacije možda neće nuditi prethodni prikaz.

- Dostupnost i pristup sadržaju i uslugama kod LGE uređaja podležu izmeni u bilo kom trenutku bez prethodnog obaveštenja.

## Upravljanje kućnim LG projektorom

Pogledajte listu svih instaliranih aplikacija na projektoru, promenite njihov položaj ili ih izbrišite.

- 1** Izaberite aplikaciju koju želite da uredite, a zatim pritisnite i zadržite dugme  **Točkić (OK)** ili  **OK** na daljinskom upravljaču. Nakon ovoga, aktiviraće se režim za uređivanje aplikacije.  
Ili možete da izaberete dugme za uređivanje režima u desnom uglu liste na Početnoj strani da biste pristupili režimu uređivanja aplikacija.
- 2** Da biste premestili aplikaciju na željeni položaj, idite na taj položaj i pritisnite dugme  **Točkić (OK)** ili  **OK**. Da biste izbrisali aplikaciju, izaberite **X** iznad aplikacije.
  - Premestite i izbrišite koliko god aplikacija želite dok ste u režimu za uređivanje.
  - Aplikacije možete premestiti pomoću dugmadi  /  na daljinskom upravljaču.
- 3** Nakon što završite uređivanje, pritisnite dugme **X** u gornjem desnom uglu da biste napustili režim uređivanja aplikacija.
  - Podrazumevana aplikacija projektora ne može da se uređuje.

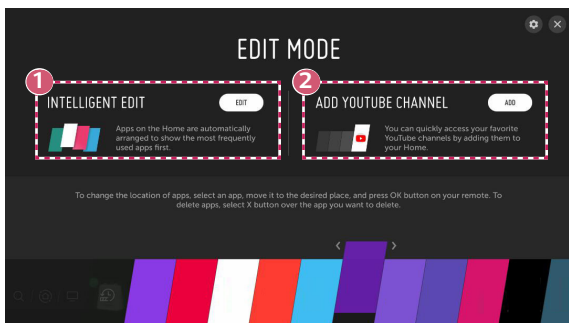



- 1 Možete automatski da rasporedite listu aplikacija prema redosledu najčešće korišćenih na osnovu akumuliranog obrasca korišćenja aplikacija.
- 2 Možete da dodate omiljeni kanal video usluge na listu.
  - Ova funkcija je dostupna samo kada je mreža povezana.
  - Neki modeli možda nisu podržani.

# Mrežna podešavanja



## Mrežna podešavanja

Ako konfigurirate podešavanja mreže, moguće je koristiti razne usluge, kao što su sadržaji i aplikacije na mreži.

### Podešavanje ožičene mreže

- 1 Povežite LAN priključak projektora i ruter pomoću LAN kabl. Ruter bi prethodno trebalo povezati na Internet.
- 2 Pritisnite dugme  (**Brze postavke**) na daljinskom upravljaču i izaberite  → [Veza] → [Žičana veza (Ethernet)].
  - Ako ruter podržava DHCP, projektor će se automatski povezati na mrežu kada povežete LAN kabl.

### Podešavanje bežične mreže

- 1 Uključite ruter koji je povezan na internet.
- 2 Pritisnite dugme  (**Brze postavke**) na daljinskom upravljaču i izaberite  → [Veza] → [Wi-Fi veza].
- 3 Kada se završi traženje mreže, prikazaće se lista dostupnih mreža za povezivanje.
- 4 Izaberite mrežu za povezivanje. Ako je vaš bežični ruter zaštićen lozinkom, unesite lozinku konfigurisanu za ruter.

## Upozorenja za podešavanje mreže

- Koristite standardni LAN kabl (priključite kabl Cat7 ili noviji model sa RJ45 konektorom, 10 Base-T ili 100 Base TX LAN priključak).
- Problemi sa mrežnom vezom se ponekad mogu rešiti resetovanjem modema. ISKLJUČITE napajanje, izvucite i vratite utikač, a zatim uključite napajanje da biste rešili ovaj problem.
- Preduzeće LG Electronics ne snosi odgovornost za probleme sa mrežnom vezom, kao ni za bilo kakve nepravilnosti, probleme u radu ili greške do kojih dođe usled problema sa mrežnom vezom.
- Mrežna veza možda neće ispravno raditi zbog postavki mreže ili dobavljača internet usluga.
- Za DSL uslugu se koristi DSL modem, a za uslugu kablovskog interneta kablovski modem. Pošto može biti dostupan ograničen broj mrežnih veza, moguće je da projektor neće moći da koristi mrežni pristup internetu u zavisnosti od ugovora zaključenog sa dobavljačem internet usluga. (Ukoliko je ugovorom određeno da ne smete da koristite više od jednog uređaja po liniji, to znači da možete da koristite samo računar koji je već povezan na nju.)
- Uređaji koji rade na frekvenciji od 2,4 GHz (bežični telefon, Bluetooth uređaji ili mikrotalasna pećnica) mogu da izazovu smetnje u radu bežične mreže. Smetnje se mogu javiti i prilikom korišćenja frekvencije od 5 GHz, mada su manje verovatne.
- Bežična mreža može da bude spora zbog bežičnog okruženja.
- Ukoliko ne isključite sve lokalne kućne mreže, na pojedinim uređajima može biti generisan veliki saobraćaj.
- Da bi se uređaj povezao na pristupnu tačku, uređaj sa pristupnom tačkom treba da podržava bežično povezivanje, a potrebno je omogućiti i funkciju bežičnog povezivanja na uređaju. Da biste proverili da li je omogućeno bežično povezivanje na pristupnu tačku, obratite se dobavljaču usluge.
- Proverite SSID i bezbednosna podešavanja uređaja sa pristupnom tačkom. Pogledajte odgovarajuću dokumentaciju za SSID i bezbednosna podešavanja uređaja sa pristupnom tačkom.
- Nepravilna podešavanja mrežnih uređaja (žični/bežični razdelnik linije, čvorište) mogu dovesti do sporog ili nepravilnog rada projektor. Pravilno instalirajte uređaje, u skladu sa uputstvom iz odgovarajućeg priručnika i podesite mrežu.
- Način povezivanja može da se razlikuje u zavisnosti od proizvođača uređaja sa pristupnom tačkom.

# KORIŠĆENJE PROJEKTORA

## Za prikaz još funkcija daljinskog upravljača

Možete da kontrolirate više funkcija ili spoljašnjih uređaja povezanih sa projektorom koristeći dugmad na platnu projektor.

- 1 Pritisnite dugme **•••** na daljinskom upravljaču.
- 2 Korišćenjem daljinskog upravljača, izaberite željeno dugme u opciji [Više radnji] na platnu projektor.

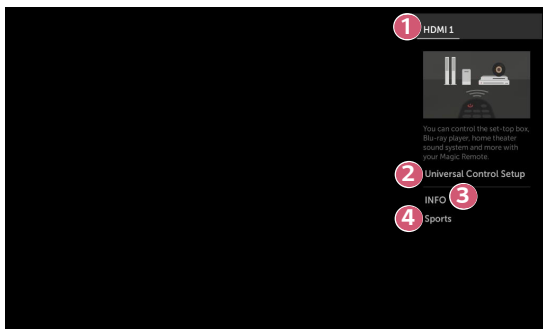

- 1 Kada izaberete uređaj, stavka [Više radnji] se pretvara u daljinski upravljač za uređaj.  
Ako je povezan zvučni sistem, stavka [Više radnji] može da se koristi kao daljinski upravljač za zvučni sistem.
  - Potreban vam je Svetleći magični daljinski upravljač da biste koristili funkciju univerzalnog daljinskog upravljača.

- 2 Uz Svetleći magični daljinski upravljač, možete da kontrolišete TV dekodere, Blu-ray plejere, sisteme kućnog bioskopa itd.
- 3 Prikazuje informacije za program koji gledate, spoljašnji ulaz, fotografije, muziku, video itd. na ekranu.
- 4 Možete da podesite režim videa/zvuka za gledanje sporta.

- Tipovi dugmadi na stavci [Više radnji] mogu da se razlikuju u zavisnosti od regiona i tipa povezanog uređaja.
- Neki modeli možda nisu podržani.

## Univerzalni daljinski upravljač

Uz Svetleći magični daljinski upravljač, možete da kontrolišete TV dekodere, Blu-ray plejere, sisteme kućnog bioskopa itd.

### **Automatsko podešavanje univerzalnog daljinskog upravljača**

Povežite uređaje koje treba podesiti sa HDMI ulazom na projektoru i uključite napajanje uređaja.

Projektor će skenirati povezani uređaj da bi automatski podesio univerzalni daljinski upravljač bez ručnog podešavanja.

- Nakon podešavanja univerzalnog daljinskog upravljača, možda će biti potrebno da obavite dodatna korisnička podešavanja.
- Može biti potrebno nekoliko sekundi da se dovrše podešavanja za univerzalni daljinski upravljač.
- Kod nekih modela, univerzalni daljinski upravljač možete da podesite samo nakon prebacivanja na ulaz povezanog uređaja.
- U zavisnosti od povezanog uređaja, funkcija automatskog podešavanja za univerzalni daljinski upravljač (automatsko povezivanje uređaja) možda neće biti podržana.

## **Ručno podešavanje univerzalnog daljinskog upravljača**

Ako se univerzalni daljinski upravljač ne podesi automatski ili je povezan sa AV ulazom / komponentnim ulazom, možete ručno da ga podesite.

**1** Izaberite  (**Brze postavke**) →  → [Veza] → [Konektor uređaja].

**2** Izaberite tip uređaja koji želite da podesite.

**3** Dovršite podešavanja za univerzalni daljinski upravljač u skladu sa smernicama na ekranu.

Možete da promenite ili da otkazete podešavanja univerzalnog daljinskog upravljača.

- Ova funkcija može da se koristi isključivo sa Svetlećim magičnim daljinskim upravljačem. (Priloženi daljinski upravljač se razlikuje u zavisnosti od modela.)
- Neki modeli možda nisu podržani.
- AV ulaz / komponentni ulaz dostupni su samo kod određenih modela.
- Prilikom promene podešavanja proverite da li je uređaj koji se menja uključen.
- Univerzalni daljinski upravljač možete da podesite uz najnovije ažurirane informacije.
- Funkcija ručnog podešavanja za univerzalni daljinski upravljač nije podržana za igračku konzolu.
- Neka dugmad možda neće raditi u zavisnosti od modela spoljašnjeg uređaja.
- Postavite uređaj blizu projektora radi nesmetanog rada.
- Ako postoji prepreka ispred uređaja, on možda neće moći da prima signal ispravno. Ako se uređaj nalazi u fioci, otvorite fioku.

## Pokretanje aplikacija preko [BRZI PRISTUP]

### Brzo i jednostavno korišćenje aplikacija uz pomoć [BRZI PRISTUP]

Pritisnite i zadržite dugme sa brojkom na daljinskom upravljaču da otvorite aplikaciju ili da aktivirate spoljni ulaz registrovan za dato dugme.

#### Podešavanje [BRZI PRISTUP]

- 1** Pokrenite aplikaciju ili ulaz koji želite da dodelite.
- 2** Pritisnite i zadržite dugme sa brojkom (1–8) koje želite da registrujete. Br. 9 je rezervisan za funkciju [BRZA POMOĆ].
- 3** Kada se pojavi iskačući prozor za registraciju, izaberite [Da].
  - Ako pritisnete i zadržite dugme sa brojkom koje je već registrovano, registrovana funkcija će se izvršiti.
  - Da biste videli stavke koje se mogu registrovati, izaberite broj koji nije registrovan u režimu [UREDIVANJE BRZOG PRISTUPA].
  - Ako ste režimu u kom [BRZI PRISTUP] ne može da se pokrene, nijedna radnja se neće izvršiti.
  - Ako izbrišete registrovanu aplikaciju, registracija [BRZI PRISTUP] će takođe biti poništena.

### Provera i uređivanje za [BRZI PRISTUP]



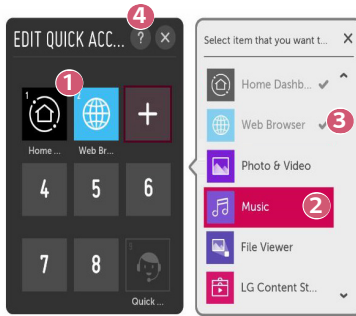

Pritisnite i zadržite dugme sa brojem **0** na daljinskom upravljaču. Pojavljuje se ekran za uređivanje [BRZI PRISTUP].



- 1 Biranjem broja koji je već registrovan omogućava poništavanje njegove registracije.
- 2 Kada izaberete broj koji nije registrovan, stavke koje mogu da se registruju će se prikazati.
- 3 Stavka koja je registrovana na drugom broju naznačena je oznakom potvrde.
- 4 Možete da pogledate kratko uputstvo za ovu funkciju.

## Korišćenje funkcije SIMPLINK

Pomoću daljinskog upravljača projektor možete lako kontrolisati i koristiti razne multimedijalne uređaje povezane preko HDMI priključka.

- 1 Povežite izlazni SIMPLINK HDMI priključak sa priključkom HDMI IN na projektoru pomoću HDMI® kabla.
- 2 Pritisnite dugme  (**Brze postavke**) na daljinskom upravljaču i izaberite  → [Veza] → [Podešavanje HDMI uređaja].
- 3 Podesite [SIMPLINK (HDMI-CEC)] na [Uključeno].
- 4 Konfigurirate postavke funkcije [Sinhronizacija automatskog uključivanja] na [Uključeno] ili [Isključeno]. (Ako je funkcija [Sinhronizacija automatskog uključivanja] podešena na [Uključeno], kada uključite SIMPLINK uređaj, uključiće se i projektor. Kada isključite projektor, isključiće se i uređaj.)
- 5 Uključite povezani uređaj. Kad se projektor automatski poveže s uređajem, izvor ulaznog signala će se promeniti. Ako se uređaj ne poveže automatski sa projektorom, kliknite na dugme .
  - Ova funkcija je dostupna samo sa uređajima koji imaju logotip . Potražite logotip SIMPLINK na spoljnom uređaju. Može da dođe do problema sa korišćenjem uređaja ako uređaj ne ispunjava potrebne specifikacije.
  - Za korišćenje funkcije SIMPLINK potreban je HDMI® kabl velike brzine sa funkcijom CEC (Consumer Electronics Control). Pin 13 na HDMI® kablju velike brzine služi za prenos podataka između uređaja.
  - Ukoliko želite da slušate zvuk preko spoljnog audio uređaja povezanog putem HDMI® kabla, podesite [SIMPLINK (HDMI-CEC)] na [Uključeno].

**Podržane SIMPLINK funkcije****• Trenutna reprodukcija**

Kada uključite multimedijalni uređaj, odmah možete da počnete da gledate sadržaj sa uređaja na projektoru bez potrebe za bilo kakvom intervencijom.

**• Upravljanje uređajima preko daljinskog upravljača za projektor**

Korisnik može da upravlja multimedijalnim uređajima pomoću daljinskog upravljača za projektor radi gledanja sadržaja.

- Funkcija pokazivača na Svetlećem magičnom daljinskom upravljaču može biti ograničena.

**• Jedinствeno isključivanje napajanja**

Ako funkciju [Sinhronizacija automatskog uključivanja] podesite na [Uključeno] u opciji [Podešavanja HDMI uređaja] i isključite projektor, uređaji koji su povezani sa projektorom pomoću funkcije SIMPLINK takođe će se isključiti.

- Ova funkcija je dostupna samo na određenim uređajima.

**• Jedinствeno uključivanje napajanja**

Ako je funkcija [Sinhronizacija automatskog uključivanja] podešena na [Uključeno] u opciji [Podešavanja HDMI uređaja], kada uključite uređaj povezan putem funkcije SIMPLINK, uključice se i projektor.

- Ako je funkcija [SIMPLINK (HDMI-CEC)] podešena na [Isključeno], funkciju [Sinhronizacija automatskog uključivanja] nije moguće podesiti na [Uključeno].
- Neki modeli možda nisu podržani.

# KORIŠĆENJE RAZLIČITIH SADRŽAJA

## LG Content Store

Možete na brz i jednostavan način da pregledate TV serije, emisije i još toga da biste odmah gledali.



Takođe možete da preuzimate i da koristite aplikacije iz različitih kategorija, kao što su obrazovanje, zabava, životni stil, novosti i igre.

**1** Pritisnite dugme  na daljinskom upravljaču.

**2** Pokrenite aplikaciju [LG Content Store].

- U zavisnosti od modela, priloženi sadržaj može da se razlikuje ili neke funkcije mogu biti ograničene.
- Budite oprezni kada ovu funkciju koriste deca. Deca mogu imati pristup neprikladnom onlajn sadržaju putem ovog proizvoda.

Možete da blokirate neprikladan onlajn sadržaj ograničavanjem pristupa nekim aplikacijama.

- Ograničenja se mogu podesiti u opciji  (**Brze postavke**) →  → [Bezbednost] → [Zaključavanje aplikacija].



### Preporučeni sadržaj na glavnom ekranu

Možete da prikazete preporuke za najpopularniji sadržaj i aplikacije u svakog kategoriji na glavnom ekranu aplikacije [LG Content Store]. Izaberite sadržaj da biste ga pogledali ili izaberite aplikaciju da biste je preuzeli.

- Neki modeli možda nisu podržani.
- Ova funkcija je dostupna samo kada je mreža povezana.



## Kreiranje LG naloga

U opciji [Upravljanje nalogom], možete da koristite svoju e-adresu da biste kreirali novi LG nalog.

- 1** Pritisnite dugme  (**Brze postavke**) na daljinskom upravljaču i izaberite  → [Opšte] → [Upravljanje nalogom].
- 2** Izaberite [KREIRAJ NALOG]. Pročitajte i prihvatite Uslove pružanja usluga.
- 3** Unesite ID i lozinku. Vaš ID mora da bude vaša e-adresa.
- 4** Unesite svoj datum rođenja.
- 5** Izaberite [U redu]. Otvorite e-poštu da biste potvrdili svoju e-adresu. Potvrdite e-adresu pre nego što vreme istekne.
- 6** Prijavite se novim nalogom da počnete da koristite uslugu.
  - Neki modeli možda nisu podržani.
  - Internet veza je potrebna da bi se kreirao nalog.
  - Potrebne informacije mogu da variraju u zavisnosti od države.
  - Korišćenje usluge može da bude ograničeno u zavisnosti od starosti.

## Upravljanje LG nalogom

Možete da upravljate informacijama na svom LG nalogu.

- 1 Pritisnite dugme  (**Brze postavke**) na daljinskom upravljaču.
- 2 Idite na  → [Opšte] → [Upravljanje nalogom] da biste se prijavili.

### Lični podaci

Možete da prikažete ili uredite informacije naloga u kojem ste trenutno prijavljeni.

Možete da promenite lozinku ili da pritisnete [UREDÍ] da biste uredili svoje lične podatke.



- Neki modeli možda nisu podržani.

## Pretraga sadržaja

### [Pretraga]

Pomoću funkcije [Pretraga] možete da pronađete i koristite mnoštvo sadržaja i informacija. Možete da pretražujete datoteke, kao što su slike, video zapisi i audio snimci.

### Pretraživanje sadržaja

- 1 Pritisnite dugme  na daljinskom upravljaču.
- 2 Pokrenite .
- 3 Pretražite mnoštvo sadržaja i informacija unošenjem željenih termina za pretragu.

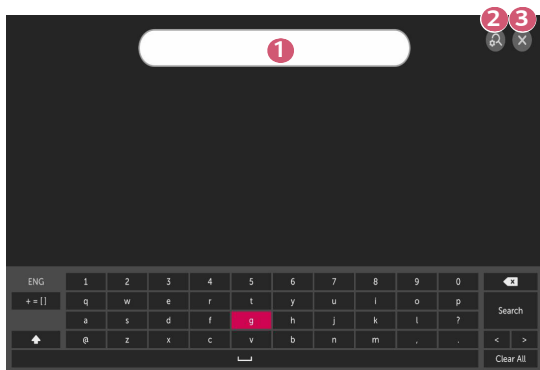

- 1 Unesite željeni termin za pretragu.
  - 2 Promenite podešavanja funkcija koje pruža opcija [Pretraga].
  - 3 Napustite pretragu.
- Neke aplikacija imaju funkciju koja vam omogućava pretragu na projektoru. Ako pokrenete pretragu u takvoj aplikaciji, pretraga će se obaviti u opciji [Pretraga].
  - Rezultati pretrage mogu varirati u zavisnosti od regiona, podešavanja mreže i toga da li ste pristali na odredbe i uslove.

## Korišćenje aplikacija i sadržaja



### Instaliranje aplikacija

Možete da instalirate različite aplikacije na svom projektoru preko aplikacije [LG Content Store].

- 1** Pritisnite dugme  na daljinskom upravljaču.
- 2** Pokrenite aplikaciju [LG Content Store].
- 3** Izaberite svoju željenu kategoriju iz kategorija prikazanih na vrhu ekrana. Lista dostupnih aplikacija u izabranoj kategoriji biće prikazana.
- 4** Izaberite aplikaciju za podešavanje sa liste.
- 5** Pročitajte detalje o aplikaciji, zatim pritisnite [Instaliraj].
- 6** Kada se instalacija završi, možete odmah da pokrenete aplikaciju.
  - Dostupne kategorije mogu da se razlikuju u zavisnosti od države ili statusa usluge.
  - Ako nema dovoljno skladišnog prostora na projektoru, aplikacije možete da instalirate tako što ćete priključiti spoljašnji memorijski uređaj.
  - Pojedini USB uređaji za skladištenje možda neće biti podržani ili neće ispravno raditi.
  - USB uređaji koji sadrže aplikacije sa drugih LG televizora ili LG projektoru ne mogu da se koriste.
  - Možete da izbrišete aplikacije koje ste preuzeli u meniju [APLIKACIJE] u stavci [Moje aplikacije].

## **Gledanje VOD sadržaja**

Možete odmah da uživajte u dramama, filmovima i još toga uz prosleđivanje video sadržaja u realnom vremenu.

- 1** Pritisnite dugme  na daljinskom upravljaču.
  - 2** Pokrenite aplikaciju [LG Content Store].
  - 3** Izaberite svoju željenu kategoriju iz kategorija prikazanih na vrhu ekrana, kao što su TV serije i Filmovi. Prikazaće se lista dostupnog sadržaja u izabranoj kategoriji.
  - 4** Izaberite stavku sa liste.
  - 5** Možete da reprodukujete željeni sadržaj.  
Možda će biti neophodna aplikacija za reprodukovanje sadržaja. Ako nije instalirana, instalirajte aplikaciju da biste reprodukovali sadržaj.
- Neki modeli možda nisu podržani.
  - Dostupne kategorije mogu da se razlikuju u zavisnosti od države ili statusa usluge.
  - Da biste videli detaljne informacije o sadržaju, izaberite naslov u dnu oblasti .

# POVEŽITE DRUGE UREĐAJE

## Korišćenje opcije [Početna kontrolna tabla]

Možete da izaberete ili da kontrolišete uređaj (mobilni telefon, spoljašnji uređaj, kućne IoT uređaje itd.) koji je povezan sa projektorom.

- Pritisnite i držite dugme  na daljinskom upravljaču.

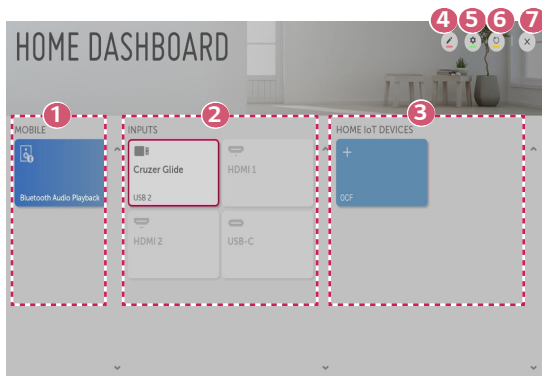

- 1 Možete da proverite i izaberete povezani pametni uređaj pomoću aplikacije LG TV Plus.  
Možete da reprodukujete zvuk sa pametnog uređaja povezanog putem Bluetooth tehnologije.
- 2 Možete da proverite i izaberete spoljašnji uređaj povezan putem spoljašnjeg ulaznog priključka ili mreže.
- 3 Možete da proverite i kontrolišete uređaj povezan putem kućnog IoT.

- 4 Možete da uredite naziv ili promenite ikonicu uređaja povezanog sa Ulazima.  
Možete da uredite naziv uređaja povezanog na [Kućni IoT uređaji] ili da koristite opciju [PRIKAŽI]/[SAKRIJ] za uređaj.
    - Neki uređaji ne mogu se uređivati.
  - 5 [OCF veza]: Ako podesite na [Uključeno], svaki uređaj koji podržava OCF će takođe biti povezan.  
[Napomena]: Ako podesite na [Uključeno], možete da primite obaveštenja o statusu kućnih IoT uređaja.  
[Konektor uređaja]: Možete da pokrenete aplikaciju [Konektor uređaja].
  - 6 Osvežava listu uređaja.
  - 7 Napustite opciju [Početna kontrolna tabla].
- Stavke koje mogu da se konfiguriraju razlikuju se u zavisnosti od modela.

## Mobile Connection

Možete da koristite različite funkcije povezivanjem projektor sa pametnim uređajem.

### Povezivanje vašeg pametnog uređaja sa projektorom korišćenjem aplikacije LG TV Plus

- 1** Preuzmite aplikaciju LG TV Plus iz prodavnice aplikacija na pametnom uređaju.
- 2** Povežite projektor i pametni uređaj na istu Wi-Fi mrežu.
- 3** Pokrenite aplikaciju LG TV Plus koja je instalirana na pametnom uređaju.
- 4** Pratite uputstva iz aplikacije LG TV Plus da biste povezali pametni uređaj sa projektorom. Možete da proverite povezani pametni uređaj na strani [Početna kontrolna tabla] projektor.

## Upravljanje projektorom uz pomoć aplikacije LG TV Plus

Projektor možete da kontrolirate pomoću dugmadi na ekranu pametnog uređaja.

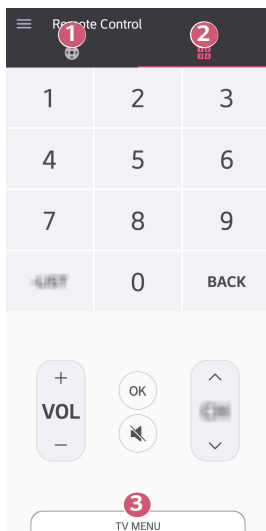

- 1 Možete da koristite iste funkcije kao što su tasteri sa pokazivačem i strelicom Svetlećeg magičnog daljinskog upravljača.
  - 2 Možete da podešavate jačinu zvuka ili da obavljate druga podešavanja bez korišćenja daljinskog upravljača.
  - 3 Možete da otvorite aplikaciju instaliranu na svom projektoru ili da konfigurirate podešavanja za funkcije, kao što je promena ulaza.
- Neke kontrole mogu biti ograničene u režimu eksternog ulaza.
  - Izgled ekrana i funkcije aplikacije mogu se izmeniti bez najave.
  - Dostupne funkcije mogu da se razlikuju u zavisnosti od vaše zemlje ili operativnog sistema.

## **Deljenje sadržaja putem aplikacije LG TV Plus**

Sadržaje sačuvane na svom pametnom uređaju možete podeliti pomoću projektor.

- 1** Pokrenite aplikaciju LG TV Plus koja je instalirana na pametnom uređaju.
- 2** Podesite željeni sadržaj na projektoru.

## **Na šta bi trebalo obratiti posebnu pažnju tokom korišćenja funkcije „Deljenje sadržaja“**

- Ako opcija deljenja sadržaja ne radi pravilno, proverite podešavanja mreže.
- Možda neće pravilno raditi na bežičnoj mreži. Preporučujemo da se povežete na žičanu mrežu.
- U zavisnosti od mrežnog okruženja, ova funkcija možda neće pravilno raditi.
- U zavisnosti od performansi servera, sadržaj se možda neće pravilno reprodukovati ako se više uređaja za prikaz poveže na jedan uređaj.
- Podržane funkcije mogu da se razlikuju u zavisnosti od verzije operativnog sistema na vašem pametnom uređaju i proizvođača.
- Da biste gledali video zapise u rezoluciji 1 080p preko funkcije „Deljenje sadržaja“, potreban vam je ruter koji radi na frekvenciji od 5 GHz. Ako koristite ruter od 2,4 GHz, video zapis se možda neće pravilno reprodukovati.
- Pomoćni natpisi nisu podržani na svim povezanim uređajima.
- Ako naknadno dodate datoteku titla, onemogućite deljenu fasciklu, a zatim je ponovo omogućite.
- Datoteke sa DRM zaštitom na povezanom uređaju neće se reprodukovati.
- Čak i ako projektor podržava ovaj format datoteke, od povezanog uređaja zavisi koji će formati datoteka moći da se reprodukuju.
- Ako fascikla sadrži previše fascikli i datoteka, ova funkcija možda neće pravilno raditi.
- Informacije o datoteci koja je uvezena sa povezanog uređaja možda neće biti ispravno prikazane.
- U zavisnosti od toga kako su kodirani, neki tokovi se možda neće reprodukovati u režimu za deljenje sadržaja.

## Deljenje ekrana pametnog telefona

### Prikaz ekrana mobilnog uređaja na projektoru

- 1** Omogućite režim Screen Share na mobilnom uređaju.
- 2** Projektor će se prikazati na listi dostupnih uređaja.
- 3** Izaberite projektor i zatražite povezivanje.
- 4** Nakon uspostavljanja veze, na projektoru će se prikazati slika sa ekrana povezanog uređaja.
  - Za pouzdanu vezu, uređaj koji je povezan sa projektorom treba da poseduje najnoviju verziju operativnog sistema.
  - Uređaji koji nije proizvod kompanije LG nije moguće povezati ni ako je detektovan.
  - Uređaj povežite na ruter koji radi na 5 GHz zbog mogućeg uticaja bežičnog okruženja na performanse.
  - Brzina odziva može se razlikovati u zavisnosti od okruženja.
  - Razlikuje se za svaki uređaj. Više informacija o uređaju na koji želite da se povežete potražite u njegovom korisničkom vodiču.
  - Ako povezivanje ne uspe u više navrata, isključite projektor i uređaj na koji želite da se povežete, a zatim ih uključite i pokušajte ponovo.

## Reprodukcija zvuka sa pametnog uređaja kroz zvučnike projektora

Povežite pametni uređaj sa projektorom uz pomoć tehnologije Bluetooth da reprodukujete zvuk sa pametnog uređaja kroz zvučnike projektora.

- 1** Pritisnite dugme  na daljinskom upravljaču i izaberite [Početna kontrolna tabla].
- 2** U oblasti [MOBILNI], pokrenite [Bluetooth reprodukcija zvuka].
- 3** Uključite opciju Bluetooth na uređaju, zatim izaberite projektor sa liste uređaja.
- 4** Projektor će se povezati sa pametnim uređajem.

## Povezivanje USB uređaja za skladištenje

Povežite USB uređaj za skladištenje (USB hard disk, USB fleš) na USB priključak projektoru da biste gledali sadržaje sa USB uređaja za skladištenje na projektoru.

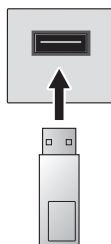

USB fleš uređaj

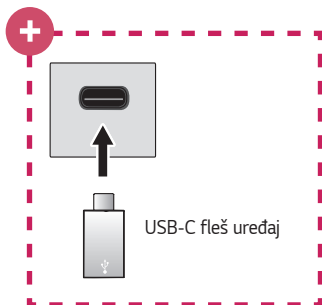





USB-C fleš uređaj



### Samo modeli sa podrškom za USB-C.

- Pre korišćenja USB uređaja za skladištenje proverite da li je podržan USB 2.0.
- Određene funkcije možda neće ispravno raditi u zavisnosti od toga da li se koristi kabl USB-C do USB-A ili adapterski kabl.

## Saveti za korišćenje USB uređaja za skladištenje

- USB uređaj za skladištenje sa ugrađenim programom za automatsko prepoznavanje ili onaj koji koristi sopstveni upravljački program možda neće biti prepoznat.
- Pojedini USB uređaji za skladištenje možda neće biti podržani ili neće ispravno raditi.
- Ako koristite produžni USB kabl, USB uređaj za skladištenje možda neće biti prepoznat ili možda neće raditi ispravno.
- Koristite samo USB uređaje za skladištenje koji su formatirani FAT32 ili NTFS sistemom datoteka u operativnom sistemu Windows.
- Preporučujemo da koristite spoljni USB hard disk nominalnog napona od 5 V ili manje i nominalne struje od 500 mA ili manje.
- Preporučujemo da koristite USB čvorište ili hard disk sa sopstvenim napajanjem. (Ako napajanje nije dovoljno jako, USB uređaj možda neće biti pravilno prepoznat.)
- Preporučujemo da koristite USB fleš memoriju čiji je kapacitet 32 GB ili manji, ili USB hard disk čiji je kapacitet 2 TB ili manji.
- Ako spoljni USB hard disk sa funkcijom uštede energije ne radi, isključite hard disk i ponovo ga uključite kako bi ispravno radio. Više informacija potražite u korisničkom priručniku za USB hard disk.
- Podaci na USB uređaju se mogu oštetiti, pa preporučujemo da prethodno napravite rezervnu kopiju svih važnih datoteka. Korisnici su sami odgovorni za upravljanje podacima. Proizvođač ne snosi odgovornost za podatke.
- Pritisnite dugme  na daljinskom upravljaču. Da biste uklonili USB uređaj za skladištenje, pritisnite dugme Izbaci () koje se nalazi na vrhu kada se fokusirate na USB uređaj koji želite da uklonite. Ako uklonite USB uređaj za skladištenje, a ne izaberete prethodno opciju [IZBACI], može doći do greške na projektoru ili uređaju za skladištenje.
- Više informacija o drugim metodama povezivanja potražite u  (**Brze postavke**) →  → [Veza] → [Konektor uređaja].
- Pritisnite i držite dugme  na daljinskom upravljaču. Izaberite povezani USB uređaj na ekranu [Početna kontrolna tabla] → [ULAZI], pa izaberite dugme [FORMATIRAJ] da biste formatirali USB uređaj za skladištenje. Nakon formatiranja, svi podaci na USB uređaju biće izbrisani i formatirani u NTFS ili FAT32 sistemu datoteka.
- Prilikom povezivanja USB uređaja, može se kreirati nasumična fascikla/ datoteka za pružanje Smart usluga za projektor, poput čuvanja i preuzimanja sličica.

## [Foto i video]

### Prikazivanje fotografija i video zapisa

Fotografije i video zapise možete da prikazete pomoću aplikacije [Foto i video].

- 1 Pritisnite dugme  na daljinskom upravljaču.
- 2 Pokrenite aplikaciju [Foto i video].
- 3 Izaberite željeni memorijski uređaj.
- 4 Izaberite i prikazite željenu fotografiju ili video zapis.

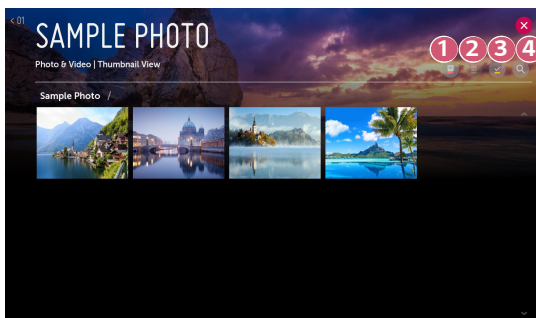

- 1 Izaberite željenu vrstu sadržaja i način prikazivanja.
  - 2 Izaberite i izbrisite željeni sadržaj.  
(Nije moguće izbrisati datoteke deljene sa drugih uređaja.)
  - 3 Izaberite sadržaj koji želite da reprodukujete. Možete da izaberete samo onu vrstu sadržaja koju ste prvobitno izabrali.
  - 4 Pokrenite funkciju [Pretraga].
- Pojedini sadržaji možda neće biti prikazani u listi ako je broj svih sadržaja veći od 40.000.

## Program za prikazivanje fotografija

Kada izaberete neku fotografiju u aplikaciji [Foto i video], pokrenuće se program za prikazivanje fotografija. Pregledajte svoje sačuvane fotografije.



- 1 Povratak na kompletnu listu sadržaja.
- 2 Pokrenite muzički plejer da biste reprodukovali muziku u pozadini.
- 3 Uveličajte ili smanjite fotografije.
- 4 Pokretanje projekcije slajdova.
- 5 Rotiranje fotografija.
- 6 Fotografije u 360 stepeni mogu da se pregledaju u 360 stepeni.
  - Korišćenje režima 360° VR Play na normalnoj fotografiji može da iskrivi sliku.
  - Neki modeli možda nisu podržani.
- 7 Izaberite veličinu fotografije ili promenite brzinu projekcije slajdova i efekat koji će se koristiti.

## Podržane datoteke fotografija

Tip datoteke	Format	Rezolucija
.jpeg .jpg .jpe	JPEG	Minimalno: 64 x 64 Maksimalno Normalni tip: 15 360 (Š) x 8 640 (V) Progresivni tip: 1 920 (Š) x 1 440 (V)
.png	PNG	Minimalno: 64 x 64 Maksimalno: 5 760 (Š) x 5 760 (V)
.bmp	BMP	Minimalno: 64 x 64 Maksimalno: 1 920 (Š) x 1 080 (V)

## Video plejer

Kada izaberete neki video zapis u aplikaciji [Foto i video], pokrenuće se video plejer. Pregledajte svoje sačuvane video zapise.

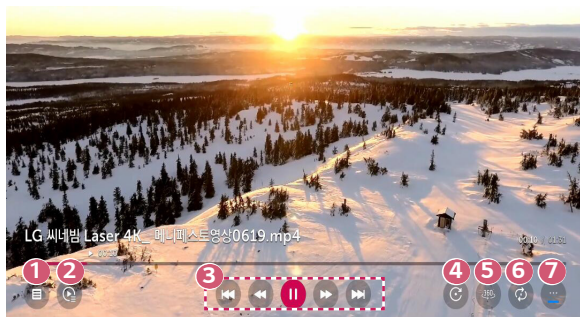

- 1 Povratak na kompletnu listu sadržaja.
- 2 Ako tokom gledanja video zapisa prikazete listu sadržaja, možete da izaberete neki drugi sadržaj.
- 3 Upravljajte osnovnim funkcijama reprodukcije video zapisa.
- 4 Rotira video snimke.
  - Neki modeli možda nisu podržani.
- 5 Video snimci u 360 stepeni mogu da se pregledaju u 360 stepeni.
  - Korišćenje režima 360° VR Play na normalnom video snimku može da iskrivi sliku.
  - Neki modeli možda nisu podržani.
- 6 Možete da vršite podešavanja u vezi sa ponavljanjem reprodukcije video snimka.
- 7 Podesite dodatne opcije.

## Podešavanje dodatnih opcija

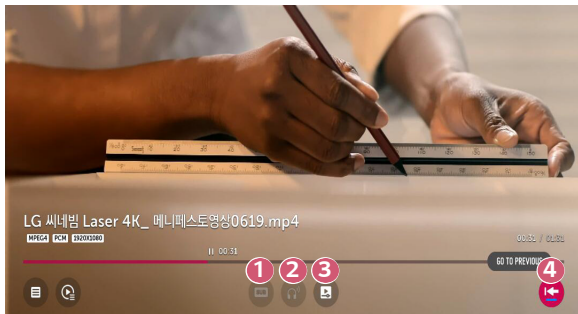

- 1 Promenite podešavanja titla.
- 2 Podesite audio zapise.
- 3 Podesite funkciju nastavka gledanja da biste nastavili reprodukciju od poslednje prikazane scene.
- 4 Povratak na ekran sa osnovnim komandama.

## Podržane video datoteke

### Maksimalna brzina protoka podataka:

- Full HD video zapis  
H.264 1 920 x 1 080 pri 60P BP/MP/HP@L4.2 Maksimalno 40 Mbps  
HEVC 1 920 x 1 080 pri 60P Main/Main10@L4.1 Maksimalno 40 Mbps
- ULTRA HD video (samo na ULTRA HD modelima)  
H.264 3 840 x 2 160 pri 30P BP/MP/HP@L5.1 Maksimalno 50 Mbps  
HEVC 3 840 x 2 160 pri 60P Main/Main10@L5.1 Maksimalno 60 Mbps

### Podržani spoljni titlovi:

\*.smi, \*.srt, \*.sub (MicroDVD, SubViewer 1.0/2.0), \*.ass, \*.ssa, \*.txt (TMPlayer), \*.psb (PowerDivX), \*.dcs (DLP Cinema)

### Formati podržanih ugrađenih titlova:

- Matroska (mkv): Sub Station Alpha (SSA), Advanced Sub Station Alpha (ASS), SRT
- MP4 (mp4): Tekst sa vremenskim podešavanjem

## Podržani video kodeci

Oznaka tipa datoteke	Kodeci	
.asf .wmv	Video	Profil VC-1 Advanced (osim WMVA), profil VC-1 Simple i profil VC-1 Main
	Zvuk	WMA Standard (osim WMA v1/WMA Speech)
.avi	Video	XViD (osim 3 warp-point GMC), H.264/AVC, Motion Jpeg, MPEG-4
	Zvuk	MPEG-1 Layer I, II, MPEG-1 Layer III (MP3), Dolby Digital, LPCM, ADPCM, DTS
.mp4 .m4v .mov	Video	H.264/AVC, MPEG-4, HEVC
	Zvuk	Dolby Digital, Dolby Digital Plus, AAC, MPEG-1 Layer III (MP3), Dolby AC-4
.3gp .3g2	Video	H.264/AVC, MPEG-4
	Zvuk	AAC, AMR-NB, AMR-WB
.mkv	Video	MPEG-2, MPEG-4, H.264/AVC, VP8, VP9, HEVC
	Zvuk	Dolby Digital, Dolby Digital Plus, AAC, PCM, DTS, MPEG-1 Layer I, II, MPEG-1 Layer III (MP3)
.ts .trp .tp .mts	Video	H.264/AVC, MPEG-2, HEVC
	Zvuk	MPEG-1 Layer I, II, MPEG-1 Layer III (MP3), Dolby Digital, Dolby Digital Plus, AAC, PCM, Dolby AC-4
.mpg .mpeg .dat	Video	MPEG-1, MPEG-2
	Zvuk	MPEG-1 Layer I, II, MPEG-1 Layer III (MP3)
.vob	Video	MPEG-1, MPEG-2
	Zvuk	Dolby Digital, MPEG-1 Layer I, II, DVD-LPCM

- Dolby AC-4: Neki modeli možda nisu podržani.

## **Mere opreza prilikom reprodukovanja video zapisa**

- Neki od titlova koje je korisnik kreirao možda neće ispravno raditi.
- Datoteka filma i datoteka titla moraju se nalaziti u istoj fascikli. Da bi se titlovi ispravno prikazali, vodite računa da video datoteka i datoteka titla imaju isti naziv.
- Titlovi na NAS (Network Attached Storage) uređaju možda nisu podržani u zavisnosti od proizvođača i modela.
- Strimovi koji obuhvataju Globalnu kompenzaciju pokreta (GMC – Global Motion Compensation) i Procenu pokreta od četvrtine piksela (Qpel – Quarterpel Motion Estimation) nisu podržani.
- ULTRA HD video (samo na ULTRA HD modelima): 3 840 x 2 160, 4 096 x 2 160

Možda neće biti moguća reprodukcija nekih ULTRA HD video snimaka kodiranih koristeći HEVC, a koji ne predstavljaju sadržaj koji je zvanično obezbedila kompanija LG Electronics.

Neki kodeci mogu biti podržani nakon ažuriranja softvera.

Oznaka tipa datoteke	Kodeci	
mkv/mp4/ts	Video	H.264/AVC, HEVC
	Zvuk	Dolby Digital, Dolby Digital Plus, AAC

- Podržan je samo Windows Media Audio V7 ili noviji.
- AAC glavni profil nije podržan.
- Video datoteke kreirane korišćenjem pojedinih uređaja za kodiranje možda se neće reprodukovati.
- Video datoteke koje nisu u navedenom formatu neće se pravilno reprodukovati.
- Video datoteke koje se nalaze na USB uređaju koji ne podržava veliku brzinu prenosa možda se neće pravilno reprodukovati.
- DTS kodeci su podržani samo za reprodukciju video datoteka sa USB i HDMI uređaja.

## [Muzika]

### Reprodukovanje muzike

Muziku možete da reprodukujete pomoću aplikacije [Muzika].

- 1** Pritisnite dugme  na daljinskom upravljaču.
- 2** Pokrenite aplikaciju [Muzika].
- 3** Izaberite željeni memorijski uređaj.  
Možete da izaberete pesme po želji sa svih memorijskih uređaja i da ih dodate u fasciklu [Moja lista pesama].
- 4** Izaberite željeni muzički sadržaj i uživajte.

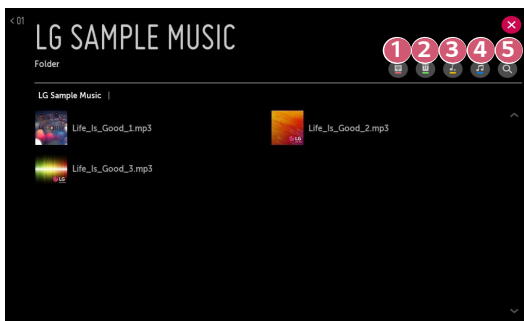



- 1** Izaberite željenu vrstu liste sadržaja.
  - 2** Izaberite i izbrišite sadržaj.  
(Datoteke deljene sa drugih uređaja nije moguće izbrisati.)
  - 3** Izaberite sadržaj i dodajte ga u fasciklu [Moja lista pesama].
  - 4** Otvorite muzički plejer.
  - 5** Pokrenite funkciju [PRETRAGA].
- Ako ima više od 5.000 datoteka sa sadržajem koji se može reprodukovati, neke od ovih datoteka neće biti prikazane na listi.

## Korišćenje muzičkog plejera

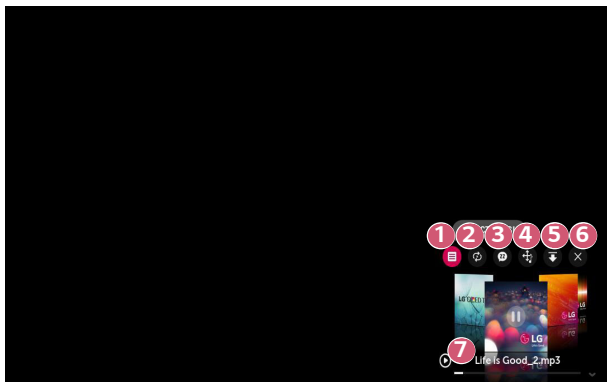
Muzički plejer omogućava vam da izaberete muziku iz drugih aplikacija i da je koristite kao pozadinsku muziku.



- 1 Možete da reprodukujete muziku sa izabranog uređaja za skladištenje.
- 2 Podesite ponavljanje reprodukcije i nasumično reprodukovanje.
- 3 Stavke koje mogu da se konfigurisu razlikuju se u zavisnosti od modela.
  -  : Možete da isključite ekran dok slušate muziku ili da prikazete muzički plejer u režimu prikaza preko celog ekrana.
  -  : Slušajte muziku kada je ekran isključen.

- 4 Promenite položaj muzičkog plejera.
  - 5 Umanjite muzički plejer.
  - 6 Ova funkcija zatvara muzički plejer.
  - 7 Tekst pesama je dostupan za muzičke datoteke koje ga imaju. U nekim muzičkim datotekama možete da izaberete odeljak za tekst pesama i da pomerate položaj reprodukcije.
    - Funkcija teksta pesama podržana je samo na nekim uređajima.
    - Tekst pesama možda neće biti prikazan sinhronizovano u zavisnosti od podataka teksta pesama u muzičkoj datoteci.
- Ponovo otvorite muzički plejer pomoću dugmadi za jačinu zvuka na daljinskom upravljaču.
  - Muzički plejer možda neće moći da koristite za pojedine funkcije.

## Audio format

Format datoteke	Stavka	Informacije
.mp3	Brzina protoka	32 Kb/s ~ 320 Kb/s
	Frekvencija uzorkovanja	16 kHz – 48 kHz
	Podrška	MPEG-1, MPEG-2
	Kanali	mono, stereo
.wav	Brzina protoka	-
	Frekvencija uzorkovanja	8 kHz – 96 kHz
	Podrška	PCM
	Kanali	mono, stereo
.ogg	Brzina protoka	64 Kb/s ~ 320 Kb/s
	Frekvencija uzorkovanja	8 kHz – 48 kHz
	Podrška	Vorbis
	Kanali	mono, stereo
.wma	Brzina protoka	128 Kb/s ~ 320 Kb/s
	Frekvencija uzorkovanja	8 kHz – 48 kHz
	Podrška	WMA
	Kanali	do 6 kanala
.flac	Brzina protoka	-
	Frekvencija uzorkovanja	8 kHz – 96 kHz
	Podrška	FLAC
	Kanali	mono, stereo

- Broj podržanih kanala može da se razlikuje u zavisnosti od frekvencije uzorkovanja.

## [Pregledač datoteka]

### Prikazivanje datoteka

Možete da pregledate datoteke s dokumentima sačuvane na priključenom uređaju.

- 1 Pritisnite dugme  na daljinskom upravljaču.
- 2 Pokrenite aplikaciju [Pregledač datoteka].
- 3 Izaberite željeni memorijski uređaj.
- 4 Izaberite i prikažite željenu datoteku sa dokumentom.



- 1 Izaberite željenu vrstu sadržaja i način prikazivanja.
  - 2 Izaberite i izbrisite željeni sadržaj.  
(Nije moguće izbrisati datoteke deljene sa drugih uređaja.)
- Pojedini sadržaji možda neće biti prikazani u listi ako je broj svih sadržaja veći od 40.000.

## Pregledanje sadržaja pomoću alatke za prikazivanje datoteka

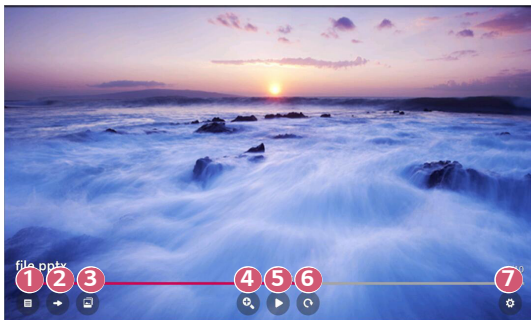

- 1 Povratak na kompletnu listu sadržaja.
- 2 Prelazak na izabranu stranicu.
- 3 Podešavanje projekcije slajdova.
- 4 Uvećavanje ili smanjivanje dokumenta.
- 5 Pokretanje projekcije slajdova.
- 6 Rotiranje dokumenta.
- 7 Podešavanje opcija alatke za prikazivanje datoteka.



### Podržani formati datoteka

Oznaka tipa datoteke	Podržana verzija
XLS, XLSX	Microsoft Office: verzija 97/2000/2002/2003/2007/2010/2013/2016
DOC, DOCX	
PPT, PPTX	
TXT	-
PDF	Adobe PDF: verzija 1.0/1.1/1.2/1.3/1.4
HWP	Hangul 2007

- Alatka za prikazivanje datoteka menja raspored elemenata u okviru dokumenta, tako da se izgled dokumenata može razlikovati od izgleda na računaru.
- Kod dokumenata koji sadrže slike, njihova rezolucija može izgledati niža u toku promene rasporeda elemenata.
- Ako je dokument veliki ili ima veliki broj stranica, učitavanje može potrajati.
- Fontovi koji nisu podržani možda će biti zamenjeni drugim fontovima.
- Alatka za prikazivanje datoteka možda neće moći da otvori Office dokumente koji sadrže veliki broj slika visoke rezolucije. U tom slučaju, smanjite veličinu slika, sačuvajte datoteku u USB memoriji i ponovo pokrenite alatku za prikazivanje datoteka ili povežite računar sa projektorom i otvorite datoteku na računaru.

## Korišćenje kućnih IoT uređaja

Možete da proverite i kontrolišete status povezanih kućnih IoT uređaja.

- 1 Pritisnite dugme  na daljinskom upravljaču i izaberite [Početna kontrolna tabla].
- 2 Pritisnite dugme  u gornjem desnom uglu da biste izabrali stavku [OCF veza].
  - Da biste registrovali uređaj koji podržava OCF (Open Connectivity Foundation), izaberite OCF vodič da biste promenili podešavanja u skladu sa uputstvima.

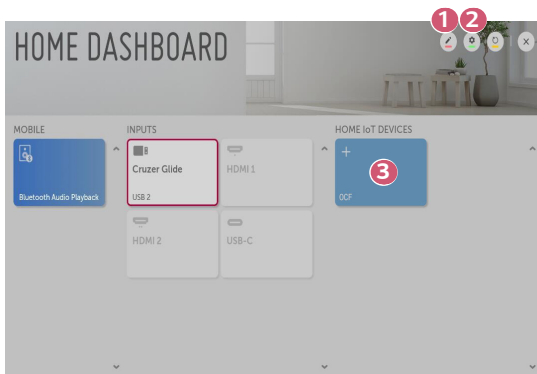

- 1 Možete da uredite naziv uređaja povezanog na [Kućni IoT uređaji] ili da koristite opciju [PRIKAŽI]/[SAKRIJ] za uređaj.
  - 2 [OCF veza]: Ako podesite na [Uključeno], svaki uređaj koji podržava OCF će takođe biti povezan.  
[Napomena]: Ako podesite na [Uključeno], možete da primite obaveštenja o statusu kućnih IoT uređaja.  
[Konektor uređaja]: Možete da pokrenete aplikaciju [Konektor uređaja].
  - 3 Možete da povežete svoj uređaj koji podržava OCF (Open Connectivity Foundation) sa projektorom da biste ga koristili.
- Podržani su samo neki uređaji koji podržavaju OCF (Open Connectivity Foundation), a planiramo da nastavimo da dodajemo podršku za više uređaja.
  - Prilikom resetovanja projektora, takođe je potrebno da se resetuje uređaj koji podržava OCF (Open Connectivity Foundation) koji je povezan sa projektorom.

## Deljenje sadržaja računara

### Šta je funkcija „Deljenje sadržaja“?

Funkcija „Deljenje sadržaja“ obezbeđuje zabavu uz video snimke, muziku i fotografije sa računara.

#### Reprodukovanje sadržaja pomoću softvera za deljenje na računaru

Ako imate Windows 7 ili noviju verziju instaliranu na računaru, možete da reprodukujete muziku, video sadržaj, fotografije itd. na projektoru bez potrebe za instaliranjem zasebnog programa.

- 1** Povežite projektor i računar na istu mrežu. Računari na kojima je instaliran Windows 7 ili novija verzija takođe moraju da se povežu sa mrežom.
  - 2** Kliknite desnim tasterom miša na muzičku datoteku / datoteku sa video zapisom / datoteku sa fotografijom koje želite da reprodukujete, pa izaberite model pomoću funkcije „Reprodukuj u“ ugrađene u operativni sistem Windows 7 ili noviju verziju da biste reprodukovali datoteku. Za reprodukciju na drugim uređajima, poput vašeg mobilnog telefona, pogledajte odgovarajuće korisničko uputstvo.
- Čak i ako je povezano više projektoru ili uređaja, izabrana datoteka će se reprodukovati samo na jednom uređaju. Brzina reprodukcije može da se razlikuje u zavisnosti od mrežne veze.

## Reprodukovanje sadržaja sa računara pomoću računarskog softvera

### SmartShare

Pomoću softvera SmartShare za računar možete podeliti muziku / video zapise / fotografije sa računara preko kućne mreže i reprodukovati ih na projektoru.

- 1** Konfigurirate projektor i računar pomoću usluge SmartShare na istoj mreži.
  - Usluga Smartshare dostupna je samo ako su projektor i računar servera povezani na isti ruter.
- 2** Preuzmite i instalirajte SmartShare softver za računar sa LG veb sajta ([www.lg.com](http://www.lg.com)). Pre instalacije, izađite iz svih programa koji su pokrenuti na računaru, kao što su zaštitni zid i antivirusni softver.
- 3** Pokrenite SmartShare softver za računar i konfigurirate podešavanja deljenja.
- 4** Deljeni video zapisi i fotografije se reprodukuju iz aplikacije [Foto i video] na projektoru. Deljene muzičke datoteke se reprodukuju iz aplikacije [Muzika] na projektoru.
  - Da biste gledali deljenu datoteku na projektoru, potrebno je da server bude pokrenut.
  - Uputstvo za korišćenje SmartShare softvera za računar, potražite u odeljku pomoći za softver.

**Na šta bi trebalo obratiti posebnu pažnju tokom korišćenja funkcije****„Deljenje sadržaja“**

- Ako opcija deljenja sadržaja ne radi pravilno, proverite podešavanja mreže.
- Možda neće pravilno raditi na bežičnoj mreži. Preporučujemo da se povežete na žičanu mrežu.
- U zavisnosti od performansi servera, sadržaj se možda neće pravilno reprodukovati ako se više uređaja za prikaz poveže na jedan uređaj.
- U zavisnosti od mrežnog okruženja, ova funkcija možda neće pravilno raditi.
- Da biste gledali video zapise u rezoluciji 1 080p preko funkcije „Deljenje sadržaja“, potreban vam je ruter koji radi na frekvenciji od 5 GHz. Ako koristite ruter od 2,4 GHz, video zapis se možda neće pravilno reprodukovati.
- Funkcija „Deljenje sadržaja“ možda neće biti podržana na ruterima koji ne podržavaju multicast komunikaciju. Više informacija potražite u korisničkom vodiču koji ste dobili uz ruter ili se obratite proizvođaču.
- Pomoćni natpisi nisu podržani na svim povezanim uređajima.
- Za prikazivanje pomoćnih natpisa, potreban je SmartShare softver za računar.
- Ako naknadno dodate datoteku titla, onemogućite deljenu fasciklu, a zatim je ponovo omogućite.
- Datoteke sa DRM zaštitom na povezanom uređaju neće se reprodukovati.
- Čak i ako projektor podržava ovaj format datoteke, od povezanog uređaja zavisi koji će formati datoteka moći da se reprodukuju.
- Ako fascikla sadrži previše fascikli i datoteka, ova funkcija možda neće pravilno raditi.
- Informacije o datoteci koja je uvezena sa povezanog uređaja možda neće biti ispravno prikazane.
- U zavisnosti od toga kako su kodirani, neki tokovi se možda neće reprodukovati u režimu za deljenje sadržaja.

# Deljenje ekrana računara

## Prikaz ekrana računara na projektoru

### Povežite uređaje na bežičnu mrežu

- 1** Omogućite režim Screen Share na računaru. Projektor će se prikazati na listi dostupnih uređaja.
- 2** Izaberite projektor i zatražite povezivanje.
- 3** Nakon uspostavljanja veze, na projektoru će se prikazati slika sa ekrana povezanog uređaja.
  - Da biste dobili pouzdanu vezu, uvek ažurirajte uređaj koji povezujete sa projektorom na najnoviju verziju operativnog sistema.
  - Preporučuje se da ovu funkciju koristite dok se nalazite blizu.
  - Iako se može povezati bez bežičnog rutera, povezivanje uređaja preko rutera koji podržava 5 GHz se preporučuje zbog toga što bežično okruženje može da utiče na performanse.
  - Brzina odziva može se razlikovati u zavisnosti od okruženja.
  - Razlikuje se od verzije operativnog sistema Windows. Više informacija o uređaju na koji želite da se povežete potražite u njegovom korisničkom vodiču.
  - Ako povezivanje ne uspe u više navrata, isključite projektor i uređaj na koji želite da se povežete, a zatim ih uključite i pokušajte ponovo.

### Povežite uređaje na žičanu mrežu

Povežite računar i projektor pomoću HDMI® kabla.

# PREDNOSTI SMART PROJEKTORA

## Korišćenje interneta

### Korišćenje aplikacije [Veb pregledač]

Unesite veb adresu u traku za URL adresu da biste posetili neki veb sajt. Ako unesete termin za pretragu, biće pronađene informacije o njemu pomoću pretraživača.

- 1 Pritisnite dugme  na daljinskom upravljaču.
- 2 Pokrenite aplikaciju [Veb pregledač].

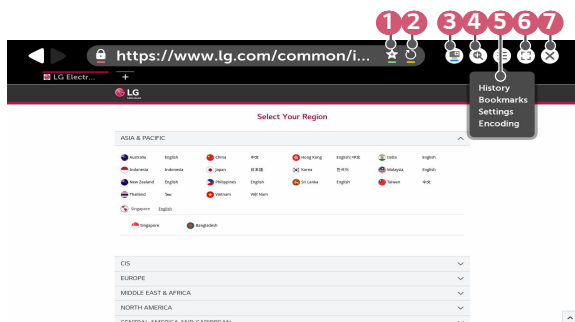



- 1 Možete da dodate ili izbrisete aktuelnu stranu u opciji [Obeleživači].
- 2 Ponovno učitavanje otvorene stranice.
- 3 Uključite ili isključite Mini TV.
- 4 Uvećavanje ili umanjivanje prikaza na ekranu.

**5** [Istorija]: Otvorite ili izbrišite listu istorije.  
[Obeleživači]: Otvorite ili izbrišite listu obeleživača.  
[Podešavanja]: Konfigurirate osnovna podešavanja pregledača.  
[Kodiranje]: Promenite jezik ako se sadržaj ne prikazuje pravilno na web stranici.

**6** Pregledač možete da koristite u režimu prikaza preko celog ekrana. Da biste se vratili na prvobitni ekran, pomerite pokazivač na vrh ekrana pomoću daljinskog upravljača. Prikazaće se [Napusti Prikaz Preko Celog Ekрана].

**7** Zatvorite aplikaciju [Veb pregledač].

- [Veb pregledač] podržava samo HTML5 medijske sadržaje i ne podržava Flash dodatnu komponentu.
  - [Veb pregledač] ne podržava instalaciju dodatnih komponenti.
  - U aplikaciji [Veb pregledač] možda neće biti moguća reprodukcija multimedijalnih datoteka koje nisu u formatu JPEG/PNG/GIF
  - [Veb pregledač] može da se zatvori u slučaju da nema dovoljno prostora u memoriji.
  - U aplikaciji [Veb pregledač] koriste se isključivo fontovi ugrađeni u projektor. Stoga, font prikazanog teksta može da se razlikuje od fonta na računaru.
  - [Veb pregledač] ne podržava preuzimanje datoteka i fontova.
  - Pošto je ovo [Veb pregledač] koji se koristi na projektoru, može da funkcioniše drugačije od pregledača na računaru.
  - Određeni sadržaj se možda neće reprodukovati ispravno.
  - Budite oprezni kada ovu funkciju koriste deca. Deca mogu imati pristup neprikladnom onlajn sadržaju putem ovog proizvoda. Možete da blokirate neprikladan onlajn sadržaj ograničavanjem pristupa nekim aplikacijama.
- Podesite postavke u opciji  (**Brze postavke**) →  → [Bezbednost] → [Zaključavanje aplikacija].

## Podešavanje aplikacije Veb pregledač



Pritisnite  u gornjem delu ekrana i izaberite [Podešavanja].

- [Prilikom Uključivanja]  
Početnu stranicu pregledača možete podesiti na neku od sledećih opcija: [Otvori novu karticu]/[Nastavi gde sam prekinuo/la]/[Početna strana:].
- [Veb Pretraživači]  
Možete da izaberete podrazumevani pretraživač.
  - Podešavanja veb pretraživača podležu promeni bez prethodnog obaveštenja na osnovu okolnosti kod dobavljača.
- [Preporučeni sajтови]  
Možete da promenite podešavanja tako da se prikažu [Preporučeni sajтови]. Opcije [Preporučeni sajтови] i [Najposećeniji Sajt] prikazuju se na novoj kartici. Opcija [Preporučeni sajтови] možda nije dostupna u vašoj državi. Da biste sakrili opciju [Preporučeni sajтови], izaberite [Isključeno] u opciji [Podešavanja].
- [Uvek Prikaži Paletu Sa Oznakama]  
Podešavanje možete da izmenite tako da se traka [Obeleživači] uvek prikazuje.
- [Surfovanje Sa Zaštićenom Privatnošću]  
Možete konfigurisati podešavanja tako da se ne čuva lista pretraživanih termina.
- [Filtriranje sajtova]  
Za korišćenje funkcije [Filtriranje sajtova] neophodno je uneti lozinku projektora.  
Početna lozinka je „0000“:
  - [Odobreni Sajтови]: Možete konfigurisati podešavanja tako da se otvaraju samo prethodno registrovane veb stranice.
  - [Blokirani Sajтови]: Možete konfigurisati podešavanja tako da se blokira pristup određenim veb stranicama.
- [Blokator iskaćućih prozora]  
Možete da blokirate iskaćuće prozore korišćenjem podešavanja.
- [Ne prati]  
Možete da zatražite da se istorija poseta ne beleži na softveru.
- [Adaptivno prosleđivanje sadržaja koristeći JavaScript]  
Ako je ta opcija podešena na [Isključeno], rezolucija reprodukovanih video sadržaja u aplikaciji [Veb pregledač] je ograničena na 720p.

## [Obaveštenja]

### Korišćenje funkcije [Obaveštenja]

Sva obaveštenja iz aplikacija projektora i LG servisa možete da prikazete istovremeno. Možete da prikazete i izbrišete svaku poruku obaveštenja i direktno da pređete na aplikaciju ili veb-sajt korišćenjem obaveštenja koja podržavaju prečice.

- 1 Pritisnite dugme  (**Brze postavke**) na daljinskom upravljaču.
- 2 Idite u opciju  → [Opšte] → [O OVOM PROJEKTORU] i izaberite [Obaveštenja].

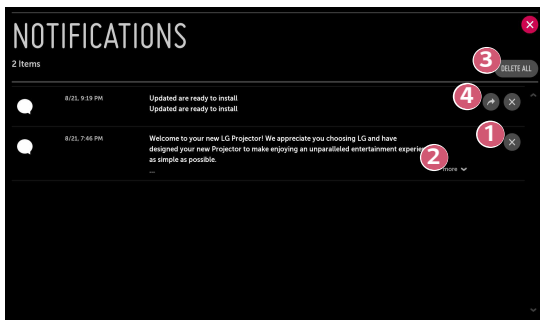

- 1 Izbrišite obaveštenja.
- 2 Pritisnite [više] da biste obaveštenja koja imaju dosta sadržaja otvorili u režimu preko celog ekrana.
- 3 Izbrišite sva obaveštenja.
- 4 Pokrenite aplikaciju ili pređete na URL adresu.

# PREGLED LISTE SA PODEŠAVANJIMA

Opcije se mogu razlikovati u zavisnosti od modela.

## Brza podešavanja

### Za brzo korišćenje funkcije za podešavanja

Pritisnite dugme  (**Brze postavke**) na daljinskom upravljaču.

Prikazaće se komplet brzih i jednostavnih kontrola za podešavanje opcija [Režim slike], [Odnos stranica slike], [Izlaz zvuka] itd.





- 1 Zatvorite brza podešavanja.
- 2 Podesite opciju [Režim slike].
- 3 Podesite opciju [Odnos stranica slike].
- 4 Izaberite opciju [Izlaz zvuka].
- 5 Možete da podesite opciju [Tajmer za spavanje].
- 6 Podesite opciju [PJT režim].
- 7 Pređite na ekran [Veza].
- 8 Podesite dodatne opcije.

- Pritisnite i držite  **Točkić (OK)** na daljinskom upravljaču tokom konfiguracije da biste prešli na odgovarajući meni.

## Podešavanje [Slika]

### [Režim slike]

 (Brze postavke) →  → [Slika] → [Podešavanja režima slike] → [Režim slike]

Izaberite režim slike koji najbolje odgovara okruženju za gledanje, željenim postavkama ili tipu video zapisa.

Stavke koje mogu da se konfigurisu razlikuju se u zavisnosti od modela.

U zavisnosti od ulaznog signala, dostupni režimi slike mogu da se razlikuju.

Dok gledate sadržaj onlajn usluge, Režim slike može da se promeni u skladu sa prikazanim sadržajem.

- [Živopisno]  
Izoštava sliku povećavanjem kontrasta, osvetljenja i oštine.
- [Standard]  
Prikazuje sliku sa normalnim kontrastom, osvetljenjem i oštrinom.
- [Bioskop]  
Optimizuje ekran za filmove.
- [Sport]/[Cricket]  
Optimizuje ekran za sportski sadržaj. Izoštava sliku sa brzim pokretima kao što je šutiranje ili bacanje lopte.
  - Naziv sporta može da se razlikuje u zavisnosti od regiona.
- [Igra]  
Optimizuje ekran za igranje igara.
- [HDR efekat]  
Ova funkcija vam omogućava da uživate u dinamičnijoj, jasnijoj slici korekcijom svetlih i tamnih oblasti na ekranu. Ova funkcija pruža realističnu sliku, čak i kada je nivo gradacije slike visok.  
Ako podesite [Režim slike] na [HDR efekat], nećete moći da koristite neka od [Podešavanja režima slike].
  - Ova funkcija je dostupna samo za određene modele.
- [Stručnjak (svetla soba)]/[Stručnjak (mračna soba)]  
Omogućava stručnjacima i svima koji teže što boljem kvalitetu slike da podese podešavanja tako da dobiju najbolji kvalitet slike.

**[Podešavanja režima slike]**

 (Brze postavke) →  → [Slika] → [Podešavanja režima slike]

Pomoću ove funkcije možete detaljno da prilagodite izabrani režim slike.

Dostupne opcije se mogu razlikovati u zavisnosti od ulaznog signala ili izabranog režima slike.

Stavke koje mogu da se konfigurišu razlikuju se u zavisnosti od modela.

- [Kontrast]
 

Podešavanje kontrasta između svetlih i tamnih oblasti na slici. Što je izabrana postavka bliža vrednosti 100, kontrast je veći.
- [Osvetljenje]
 

Podešavanje ukupne osvetljenosti ekrana. Što je izabrana postavka bliža vrednosti 100, ekran je svetliji.
- [Oštrina]
 

Podešavanje oštrote slike. Što je izabrana postavka bliža vrednosti 50, slika je oštrija i jasnija.
- [Boja]
 

Ublažavanje ili povećavanje intenziteta boja na ekranu. Što je izabrana postavka bliža vrednosti 100, boja je intenzivnija.
- [Nijansa]
 

Podešavanje balansa crvene i zelene boje na ekranu. Što je izabrana postavka bliža vrednosti Crveno 50, boja je crvenija. Što je izabrana postavka bliža vrednosti Zeleno 50, boja je zelenija.
- [Temperatura boje]
 

Podešavanje hladne/srednje/tople/prirodne temperature boje.



  - Podešavanja koja budete naveli primeniće se samo na trenutni izabrani ulazni režim. Da biste primenili trenutna podešavanja za sliku na sve ulazne režime, izaberite [Primeni na sve ulaze].
- [Primeni na sve ulaze]
 

Sačuvajte trenutno prilagođena podešavanja za trenutno izabrani režim slike na svim ulazima.
- [Resetovanje]
 

Ova opcija služi za resetovanje podešavanja slike.

  - Možete zasebno resetovati pojedinačne režime slike. Izaberite režim slike koji želite da resetujete i omogućite ga.



## [Napredne kontrole] / [Ekspertske kontrole]

 (**Brze postavke**) →  → [Slika] → [Podešavanja režima slike] → [Napredne kontrole]

Dostupne opcije se mogu razlikovati u zavisnosti od ulaznog signala ili izabranog režima slike.

Stavke koje mogu da se konfiguriraju razlikuju se u zavisnosti od modela.

- [Dinamički kontrast]  
Ispravljanje razlike između svetlih i tamnih delova slike u zavisnosti od osvetljenja slike kako bi se postigli optimalni rezultati.
- [Dinamična boja]  
Podešavanje boje i zasićenosti kako bi slika bila živopisnija.
- [Željena boja]  
Podešavanje boje kože, trave i neba u skladu sa ličnim željama.
- [Lestvica boja]  
Biranje opsega boja za prikaz.
- [Super rezolucija]  
Podešavanje rezolucije tako da mutna i nejasna slika izgleda jasnije.
- [Gama]  
Podešavanje prosečne osvetljenosti slike.

 (Brze postavke) →  → [Slika] → [Podešavanja režima slike] → [Ekspertske kontrole]



Ako izaberete ekspertske režim slike, možete da podesite sledeće funkcije.

Dostupne opcije se mogu razlikovati u zavisnosti od ulaznog signala ili izabranog režima slike.

Stavke koje mogu da se konfiguriraju razlikuju se u zavisnosti od modela.

- [Dinamički kontrast]  
Ispravljanje razlike između svetlih i tamnih delova slike u zavisnosti od osvetljenja slike kako bi se postigli optimalni rezultati.
- [Super rezolucija]  
Podešavanje rezolucije tako da mutna i nejasna slika izgleda jasnije.
- [Lestvica boja]  
Biranje opsega boja za prikaz.
- [Filter boja]  
Filtriranje određenog spektra RGB boja kako bi se detaljno i precizno podesile zasićenost boja i nijanse.
- [Gama]  
Podešavanje prosečne osvetljenosti slike.
- [Balans bele]  
Podešavanje željene prosečne temperature boje na slici.
- [Sistem za upravljanje bojom]  
Koristi se samo kada ga stručnjaci kontrolišu korišćenjem obrasca testa. Možete da ga kontrolišete biranjem oblasti od šest boja ([Crveno]/[Zeleno]/[Plavo]/[Cijan]/[Magenta]/[Žuto]). Kod normalne slike, promena boje nakon podešavanja možda neće biti primetna.

## [Opcije slike]



 (Brze postavke) →  → [Slika] → [Podešavanja režima slike] → [Opcije slike]

Dostupne opcije se mogu razlikovati u zavisnosti od ulaznog signala ili izabranog režima slike.

Stavke koje mogu da se konfiguriraju razlikuju se u zavisnosti od modela.

- [Smanjenje šuma]  
Uklanjanje sitnih tačaka koje se ističu kako bi slika bila jasnija.
- [MPEG smanjenje šuma]  
Uklanjanje šuma koji nastaje prilikom kreiranja digitalnog video signala.
- [Glatka gradacija]  
Smanjuju se poskakivanje kod slike da bi se dobila glatka slika.
- [Nivo crne]  
Kompenzovanje osvetljenja ekrana i kontrasta podešavanjem zatamnjenosti ekrana.
- [Pravi bioskop]  
Doživljaj bioskopa kod kuće.
- [TruMotion]  
Ova funkcija je dostupna samo za određene modele.  
Optimizuje kvalitet slike za brze kadrove.
  - [Isključeno]: Isključuje funkciju [TruMotion].
  - [Glatko]: Umekšava brze kadrove.
  - [Živopisno]: Čini da brzi kadrovi budu jasniji.
  - [Korisnik]: Ručno podešava opciju [TruMotion].
    - [De-Judder]: Podešava vibriranje na ekranu.
    - [De-Blur]: Smanjuje efekat zamućivanja kod kretanja.
    - Napredna podešavanja mogu da se menjaju isključivo u režimu [Korisnik].



**[Odnos stranica slike]**

 **(Brze postavke)** →  → [Slika] → [Podešavanja odnosa stranica slike] → [Odnos stranica slike]

Dostupne veličine ekrana mogu da se razlikuju u zavisnosti od ulaznog signala. Stavke koje mogu da se konfiguriraju razlikuju se u zavisnosti od modela.

- [16:9]  
Prikazuje odnos stranica slike 16:9.
- [Original]  
Menjanje odnosa stranica slike na 4:3 ili 16:9 u zavisnosti od ulaznog video signala.
- [4:3]  
Prikazuje odnos stranica slike 4:3.
- [Vertikalno uvećanje]  
Možete da podesite vertikalne dimenzije ekrana i poravnate ekran vertikalno pomoću opcija [Podesi odnos uvećanja] i [Podesi položaj ekrana].
- [Uvećanje u svim pravcima]  
Podesite horizontalne, vertikalne i dijagonalne dimenzije ekrana i horizontalno/vertikalno poravnajte ekran pomoću funkcija [Podesi odnos uvećanja] i [Podesi položaj ekrana].

**[Samo skeniranje]**

 **(Brze postavke)** →  → [Slika] → [Podešavanja odnosa stranica slike] → [Samo skeniranje]

Ako ovu funkciju [Uključeno], možete da prikazete sadržaj u odnosu stranica slike koji je u izvoru sadržaja. Ako ivica ekrana nije čista, izaberite stavku [Isključeno].

Ako se podesi na [Automatski], funkcija se prebacuje na status [Uključeno] ili [Isključeno] u zavisnosti od informacija sadržanih u video signalu.

- Stavke koje se mogu izabrati mogu da zavise od aktuelnog ulaza.

**[Ušteda energije]**

 (**Brze postavke**) →  → [Slika] → [Ušteda energije]

Smanjivanje potrošnje energije podešavanjem maksimalnog osvetljenja ekrana.

- [Minimalno]/[Srednje]/[Maksimalno]

Primenjivanje unapred podešenog režima [Ušteda energije].



**[Test slike]**

 (**Brze postavke**) →  → [Slika] → [Test slike]

Prvo pokrenite test slike da biste utvrdili da li se slika pravilno prikazuje, a zatim označite da li postoji greška.

Ako na slici za testiranje ne uočite nikakav problem, proverite povezani spoljni uređaj.

**[HDMI ULTRA HD Deep Colour]**

 (**Brze postavke**) →  → [Slika] → [Dodatna podešavanja] → [HDMI ULTRA HD Deep Colour]

Ako uređaj povezan sa HDMI ulaznim priključkom takođe podržava funkciju ULTRA HD Deep Colour, vaša slika može biti jasnija.

Međutim, ako uređaj ne podržava tu funkciju, ona možda neće raditi ispravno. U tom slučaju, promenite podešavanje ULTRA HD Deep Colour na projektoru na [Isključeno].

- Podržana rezolucija prikaza
  - Uključeno: Podržava 4K na 60 Hz (4:4:4, 4:2:2 i 4:2:0)
  - Isključeno: Podržava 4K na 60 Hz (4:2:0)



Podržani format 4K pri 50/60 Hz

Rezolucija	Brzina smenjivanja kadrova (Hz)	Dubina boje / uzorkovanje hrome		
		8 bit	10 bit	12 bit
3 840 × 2 160p 4 096 × 2 160p	50	YCbCr 4:2:0	YCbCr 4:2:0 <sup>1)</sup>	
	59,94	-	-	YCbCr 4:2:2 <sup>1)</sup>
	60	YCbCr 4:4:4 <sup>1)</sup>	-	-
		RGB 4:4:4 <sup>1)</sup>	-	-

1) Podržano kada je funkcija [HDMI ULTRA HD Deep Colour] podešena na [Uključeno].



- Podešavanja se mogu menjati samo za HDMI ulaz koji se trenutno koristi.
- Možete da naznačite drugačije podešavanje za svaki HDMI ulaz.
- Neki modeli možda nisu podržani.

### [Momentalni odziv za igre]

 (**Brze postavke**) →  → [Slika] → [Dodatna podešavanja] → [Momentalni odziv za igre]



Podesite HDMI priključak povezan sa uređajem tako da bude na opciji [Uključeno] da biste uživali u igrama uz optimalni video za igru.

Međutim, ako uređaj ne podržava tu funkciju, ona možda neće raditi ispravno.

- Podesite funkciju [HDMI ULTRA HD Deep Colour] na [Uključeno] za HDMI priključak povezan sa uređajem za igranje da biste omogućili opciju [Momentalni odziv za igre].
- Radi samo kada je opcija  (**Brze postavke**) →  → [Zvuk] → [Izlaz zvuka] podešena na [Interni zvučnik projektor]/[Slušalice sa kablom]/[Interni zvučnik projektor + slušalice sa kablom].
  - Stavke koje mogu da se konfiguriraju razlikuju se u zavisnosti od modela.
- Kada se pokrene funkcija [Momentalni odziv za igre], video može privremeno da treperi.
- Ako ovu funkciju podesite na [Uključeno], ne možete da promenite neke stavke podešavanja za video.

## Podešavanja [Zvuk]

### [Adaptivna kontrola zvuka]

 (Brze postavke) →  → [Zvuk] → [Adaptivna kontrola zvuka]



Automatski optimizujete zvuk na osnovu vrste sadržaja.

Ovo podešavanje je dostupno samo za interni zvučnik projektor.

Na listi kliknite na Uključeno da biste omogućili ovaj režim.

- Ako se ova funkcija uključi, ne možete da podešavate [Režim zvuka] ručno.
- Neki modeli možda nisu podržani.



### [Režim zvuka]

 (Brze postavke) →  → [Zvuk] → [Podešavanja režima zvuka] → [Režim zvuka]

Izaberete režim zvuka koji najviše odgovara svakom žanru.

- [Standard]  
Optimizovanje zvuka za sve vrste sadržaja.
- [Bioskop]  
Optimizovanje zvuka za bioskop.
- [Clear Voice III]  
Poboljšavanje jasnoće zvuka.
- [Sport]/[Cricket]  
Optimizovanje zvuka za sportske prenose.  
– Naziv sporta može da se razlikuje u zavisnosti od regiona.
- [Muzika]  
Optimizovanje zvuka za muziku.
- [Igra]  
Optimizovanje zvuka za igranje igara.

**[Podešavanja režima zvuka]**

 (**Brze postavke**) →  → [Zvuk] → [Podešavanja režima zvuka]



Stavke koje mogu da se konfigurisu razlikuju se u zavisnosti od modela.

- [Režim zvuka]  
Izaberete režim zvuka koji najviše odgovara svakom žanru.
- [Balans]  
Podesite jačinu zvuka za levi i desni zvučnik.
- [ULTRA Surround]  
Uživajte u sveobuhvatnom doživljaju zvuka zahvaljujući virtuelnom višekanalnom okružujućem efektu zvuka.
  - Opcija se može izabrati ako se stavka [Režim zvuka] podesi na [Standard].
- [Ekvalizator]  
Željeni zvuk možete da dobijete direktnim podešavanjem ekvalizatora.  
(100 Hz/300 Hz/1 kHz/3 kHz/10 kHz)
  - Opcija se može izabrati ako se stavka [Režim zvuka] podesi na [Standard].
- [Resetovanje]  
Resetujte podešavanja zvučnih efekata.
  - Opcija se može izabrati ako se stavka [Režim zvuka] podesi na [Standard].



**[Izlaz zvuka]**

Stavke koje mogu da se konfiguriraju razlikuju se u zavisnosti od modela.

- Kada se opcija [Momentalni odziv za igre] podesi na [Uključeno], može doći do kašnjenja zvuka ako opciju [Izlaz zvuka] podesite na [Bluetooth]/[Optical]/[HDMI ARC].

Prebacite na [Interni zvučnik projektor] ili promenite  (**Brze postavke**) →  → [Zvuk] → [Format HDMI ulaza za zvuk] na [PCM].

**Reprodukovanje zvuka preko ugrađenih zvučnika projektor**

 (**Brze postavke**) →  → [Zvuk] → [Izlaz zvuka] → [Interni zvučnik projektor]

Zvuk se reprodukuje preko zvučnika projektor.



**Povezivanje i korišćenje audio uređaja sa podrškom za optičku reprodukciju**

 (**Brze postavke**) →  → [Zvuk] → [Izlaz zvuka] → [Optical]

Audio uređaj koji podržava funkciju [Optical] možete da povežete na optički digitalni priključak sa audio izlazom da biste još lakše uživali u bogatijem kvalitetu zvuka vašeg projektor.

- Dostupno samo za modele sa optičkim digitalnim priključkom.
- Jačinu zvuka na povezanom uređaju možete da podesite pomoću daljinskog upravljača.
- Možete da podesite [Digitalni izlaz zvuka] ([Automatski]/[Propuštanje]/[PCM]) i [LG Sound Sync] na ([Uključeno]/[Isključeno]).



**Zvuk kroz eksterni audio uređaj povezan putem HDMI (ARC) priključka**

 (**Brze postavke**) →  → [Zvuk] → [Izlaz zvuka] → [HDMI ARC]

Zvuk iz projektor može da se reprodukuje kroz eksterni audio uređaj povezan putem HDMI (ARC) priključka.

- Izaberite [HDMI ARC] za automatsko uključivanje SIMPLINK. Kada se SIMPLINK isključi, podešavanja za reprodukciju zvučnika automatski se vraćaju na podrazumevana podešavanja za neometanu reprodukciju zvuka.
- Možete da podesite [Digitalni izlaz zvuka] ([Automatski]/[Propuštanje]/[PCM]).

## Konfigurisanje podešavanja izlaza digitalnog zvuka

 (Brze postavke) →  → [Zvuk] → [Izlaz zvuka] → [Optical]/[HDMI ARC] → [Digitalni izlaz zvuka]

Konfigurirate podešavanja za [Digitalni izlaz zvuka].



- Ova podešavanja su dostupna samo kad je izabrana opcija [Optical]/[HDMI ARC].
- Kada je omogućena opcija [Propuštanje], zvučni efekti se možda neće čuti na izlazu.
- Izlaz kodeka na uređaju može se razlikovati od ulaznih signala.

	Ulaz zvuka	Digitalni izlaz zvuka
[PCM]	Sve	PCM
[Automatski] / [Propuštanje]	MPEG	PCM
	Dolby Digital	Dolby Digital
	Dolby Digital Plus / Atmos	(Optical) Dolby Digital (HDMI ARC) Dolby Digital Plus / Atmos
	Dolby TrueHD (samo HDMI)	(Optical) Dolby Digital (HDMI ARC) Dolby Digital Plus / Atmos (HDMI ARC eARC uključen) TrueHD <sup>1)</sup>
	HE-AAC	Dolby Digital
	DTS	DTS
	DTS Express	DTS
	DTS-HD MA	(Optical / HDMI ARC) DTS (HDMI ARC eARC uključen) DTS-HD <sup>1)</sup> / DTS

1) Podržano je samo kada je opcija [Digitalni izlaz zvuka] podešena na [Propuštanje], a ulaz je podešen na HDMI.

- Dolby TrueHD, eARC: Neki modeli možda nisu podržani.



## Povezivanje i korišćenje audio uređaja koji podržava funkciju LG Sound Sync

 (Brze postavke) →  → [Zvuk] → [Izlaz zvuka] → [Optical] → [LG Sound Sync]

Audio uređaj koji podržava funkciju [LG Sound Sync] možete da povežete na optički digitalni priključak sa audio izlazom da biste još lakše uživali u bogatijem kvalitetu zvuka vašeg projektoru.

- Dostupno samo za modele sa optičkim digitalnim priključkom.
- Jačinu zvuka na povezanom uređaju možete da podesite pomoću daljinskog upravljača.



## Bežično povezivanje i korišćenje audio uređaja

 (Brze postavke) →  → [Zvuk] → [Izlaz zvuka] → [Bluetooth]

Bluetooth audio uređaje ili Bluetooth slušalice možete povezati bežičnim putem da biste još lakše uživali u bogatijem kvalitetu zvuka vašeg projektor.

- Ako ste nedavno povezivali uređaj čiji zvučni sistem podržava LG Sound Sync, ova funkcija će automatski pokušati da se poveže sa tim uređajem.
- Ova funkcija kod nekih uređaja automatski pokušava da se poveže sa nedavno povezanim uređajem kada je projektor uključen.
- Preporučujemo da povežete LG audio uređaj koji podržava funkciju LG Sound Sync u režimu LG TV ili LG Sound Sync.
- Neki modeli možda nisu podržani.
- Pritisnite [IZBOR UREĐAJA] da biste videli povezane uređaje ili uređaje koji se mogu povezati kako biste ih povezali.
- Jačinu zvuka na Bluetooth uređajima možete da podesite pomoću daljinskog upravljača projektor.
- Ako povezivanje uređaja nije moguće, proverite napajanje uređaja za povezivanje i da li audio uređaj pravilno radi.
- U zavisnosti od vrste Bluetooth uređaja, uređaj se možda neće pravilno povezati ili može doći do nepravilnog rada poput nesinhronizovanih video ili audio snimaka.
- Zvuk može prekidati ili kvalitet zvuka može biti smanjen u sledećim slučajevima:
  - Bluetooth uređaj se nalazi predaleko od projektor;
  - postoje prepreke između Bluetooth uređaja i projektor;
  - koriste se zajedno sa opremom koja emituje radio talase poput mikrotalasne pećnice ili bežične LAN mreže.
- Ako se [Režim slike] podesi na [Igra] i [Izlaz zvuka] se podesi na [Bluetooth], [Režim slike] se prebacuje na [Standard] podešavanje.
- Korišćenje Bluetooth zvučnika koji podržavaju dvostruki režim / dupli režim / režim dva kanala zajedno sa Svetlećim magičnim daljinskim upravljačem može ograničiti korišćenje zvučnika.





## Korišćenje slušalica sa kablom

 **(Brze postavke)** →  → [Zvuk] → [Izlaz zvuka] → [Slušalice sa kablom]  
Izaberite [Slušalice sa kablom] da biste optimizovali audio izlaz za povezani uređaj.

- Dostupno samo za modele sa priključkom za Slušalice sa kablom.
- Neki modeli možda nisu podržani.
- Ako povežete slušalice dok je projektor uključen, on će ih automatski detektovati i usmeriti reprodukciju zvuka na njih.

## Istovremeno reprodukovanje zvuka preko zvučnika projektor i spoljnog audio uređaja

Zvuk se može reprodukovati preko više uređaja istovremeno.



- Pomoću opcije [Interni zvučnik projektor + optički izlaz]  
 **(Brze postavke)** →  → [Zvuk] → [Izlaz zvuka] → [Interni zvučnik projektor + optički izlaz]
  - Zvuk se istovremeno reprodukuje preko zvučnika projektor i audio uređaja koji je povezan na digitalni optički priključak sa audio izlazom.
  - Dostupno samo za modele sa optičkim digitalnim priključkom.
- Pomoću opcije [Interni zvučnik projektor + slušalice sa kablom]  
 **(Brze postavke)** →  → [Zvuk] → [Izlaz zvuka] → [Interni zvučnik projektor + slušalice sa kablom]  
Zvuk se istovremeno reprodukuje preko zvučnika projektor i opcije [Slušalice sa kablom].
  - Ako povežete slušalice dok je projektor uključen, on će ih automatski detektovati i usmeriti reprodukciju zvuka na njih.
  - Dostupno samo za modele sa priključkom za Slušalice sa kablom.
  - Neki modeli možda nisu podržani.

**[Format HDMI ulaza za zvuk]**

 **(Brze postavke)** →  → [Zvuk] → [Format HDMI ulaza za zvuk]



Format zvuka možete da podesite za svaki HDMI ulaz. Kada glas koji se isporučuje kroz HDMI priključak nije sinhronizovan, podesite na [PCM].

**[Automatska jačina zvuka]**

 **(Brze postavke)** →  → [Zvuk] → [Automatska jačina zvuka]

Kliknite na [Uključeno] da biste automatski podesili jačinu zvuka.

**[AV Sync. podešavanje]**

 **(Brze postavke)** →  → [Zvuk] → [AV Sync. podešavanje]

Sinhronizacija zvuka sa zvučnika koji radi.

Što je bliže podešavanju (+), reprodukcija zvuka je sporija.

Ako izaberete [Bypass], zvuk će se emitovati sa spoljnih uređaja bez ikakvog kašnjenja. Zvuk će se možda reprodukovati pre slike pošto je projektoru potrebno izvesno vreme da obradi video signal.

**[Test zvuka]**

 **(Brze postavke)** →  → [Zvuk] → [Test zvuka]

Pokrenite [Test zvuka] da biste proverili da li se zvuk pravilno reprodukuje, a zatim označite da li postoji greška.

Ako se tokom testiranja ne javi nikakav problem, proverite povezani spoljni uređaj.

- Testiranje zvuka je moguće samo na zvučnicima projektora.

## [Veza]

### [Naziv projektora]

 (Brze postavke) →  → [Veza] → [Naziv projektora]

Pomoću tastature na ekranu možete uneti naziv Smart projektora koji će se koristiti na mreži.

- Možete uneti do 25 znakova engleske abecede.

### [Žičana veza (Ethernet)]

 (Brze postavke) →  → [Veza] → [Žičana veza (Ethernet)]

Projektor će se automatski povezati na mrežu nakon povezivanja uređaja kablom. Da biste promenili podešavanja mrežne veze, izaberite opciju [UREDIL] u mrežnim podešavanjima.

- IPv6 podešavanje ne podržava opciju [UREDIL].

### [Wi-Fi veza]

 (Brze postavke) →  → [Veza] → [Wi-Fi veza]

Ako ste podesili projektor za povezivanje na bežičnu mrežu, možete da proverite da li ima dostupnih mreža i da ga povežete na dostupne bežične internet mreže.

- [Dodaj skrivenu bežičnu mrežu]  
Bežičnu mrežu možete da dodate tako što ćete direktno uneti naziv mreže.
- [Poveži se preko WPS PBC]  
Jednostavno uspostavite vezu pritiskom na dugme PBC koje podržava bežična pristupna tačka.
- [Poveži se preko WPS PIN]  
Jednostavno uspostavite vezu tako što ćete uneti PIN bežične pristupne tačke na koju želite da se povežete na veb stranici za konfiguraciju pristupne tačke.
- [Napredna podešavanja za Wi-Fi]  
Na bežičnu mrežu možete da se povežete tako što ćete direktno uneti informacije o mreži.
  - IPv6 podešavanje ne podržava opciju [UREDIL].

**[Konektor uređaja]**

 (Brze postavke) →  → [Veza] → [Konektor uređaja]

Ova funkcija vam omogućava da jednostavno podesite vezu između projektora i spoljašnjeg uređaja.

Pratite uputstva iz aplikacije [Konektor uređaja].



**[Mobilni projektor je uključen]**

 (Brze postavke) →  → [Veza] → [Mobilni projektor je uključen]

Ako je opcija [Uključi putem Wi-Fi mreže] ili [Uključi putem Bluetooth usluge] podešena na [Uključeno], projektor možete da uključite pomoću aplikacije koja podržava opciju [Mobilni projektor je uključen], a ekran aplikacije da prikazete na projektoru.



- Funkcija [Uključi putem Wi-Fi mreže] mora da se koristi u aplikaciji na pametnom uređaju koji podržava funkciju.
- Funkcija [Uključi putem Bluetooth usluge] može da se koristi samo kod određenih smartfona kompanije LG Electronics.
- Projektor treba da bude povezan na mrežu.
- Projektor mora biti priključen na napajanje.
- Projektor i uređaj koji će se koristiti moraju biti povezani na istu mrežu.
- Pre prvog povezivanja, proverite da li je uređaj koji koristite spreman za povezivanje.
- Neki modeli možda nisu podržani.

### [Podešavanje funkcije Screen Share]

 (Brze postavke) →  → [Veza] → [Podešavanje funkcije Screen Share]

Možete da pritisnete stavku [IZBRIŠI ISTORIJU UPARIVANJA] da biste izbrisali veze uređaja povezanih sa projektorom putem funkcije Screen Share.

### [Podešavanje HDMI uređaja]

 (Brze postavke) →  → [Veza] → [Podešavanje HDMI uređaja]

Možete da povežete informacije uređaja povezanih sa projektorom putem HDMI® kabla da biste podesili uređaje tako da se kontrolišu putem daljinskog upravljača projektor.

Stavke koje mogu da se konfiguriraju razlikuju se u zavisnosti od modela.

- [Automatska detekcija uređaja]  
Automatski se podešava tako da vam omogući kontrolu uređaja povezanih putem HDMI-a putem Svetlećeg magičnog daljinskog upravljača.
- [SIMPLINK (HDMI-CEC)]  
Pomoću daljinskog upravljača projektor možete lako kontrolisati i koristiti razne multimedijalne uređaje povezane preko HDMI priključka.
- [Sinhronizacija automatskog uključivanja]  
Ako je funkcija [Sinhronizacija automatskog uključivanja] podešena na [Uključeno], kada uključite SIMPLINK uređaj, uključiće se i projektor. Kada isključite projektor, isključiće se i uređaj.

## [Opšte]

### [Jezik]

 (Brze postavke) →  → [Opšte] → [Jezik]

Izaberite jezik menija koji će se prikazivati na ekranu.

- [Jezik menija]  
Izaberite jedan od jezika menija koji će se prikazivati na ekranu.
- [Jezici tastature]  
Izaberite jezik koji će se koristiti za tastaturu na ekranu.

### [Lokacija]

 (Brze postavke) →  → [Opšte] → [Lokacija]

Promenite podešavanje lokacije za Smart projektor.

Ako niste povezani sa mrežom, morate ručno podesiti državu.

Stavke koje mogu da se konfigurišu razlikuju se u zavisnosti od države.

- [Poštanski broj oblasti usluge]  
Pomoću ove funkcije možete da podesite prijemnu lokaciju projektoru tako što ćete uneti poštanski broj.
- [Država LG usluga]  
Ako ne podesite opciju [Podesi automatski], državu možete da odaberete ručno.

**[Vreme i datum]**

 **(Brze postavke)** →  → [Opšte] → [Vreme i datum]

Prilikom gledanja sadržaja na projektoru možete da proverite ili promenite vreme.

- [Podesi automatski]  
Automatsko podešavanje vremena prikazanog na ekranu projektoru prema mreži.
- [Vreme]/[Datum]/[Vremenska zona]  
Ako je automatski zadato vreme pogrešno, možete ručno podesiti vreme i datum.
- [Prilagođena vremenska zona]  
Kada izaberete opciju [Prilagođeno] u meniju [Vremenska zona], aktiviraće se meni [Prilagođena vremenska zona].



**[Tajmer za spavanje]**

 **(Brze postavke)** →  → [Opšte] → [Tajmeri] → [Tajmer za spavanje]

Podesite projektor da se isključi u zadato vreme.

Da biste otkazali [Tajmer za spavanje], izaberite [Isključeno].

**[Tajmer za uključivanje] / [Tajmer za isključivanje]**



 **(Brze postavke)** →  → [Opšte] → [Tajmeri] → [Tajmer za uključivanje]/  
[Tajmer za isključivanje]

Podesite vreme uključivanja/isključivanja projektoru.

Izaberite [Isključeno] ako ne želite da koristite [Tajmer za uključivanje]/[Tajmer za isključivanje].



- Da biste koristili [Tajmer za uključivanje]/[Tajmer za isključivanje], ispravno podesite trenutno vreme.

**[Automatsko isključivanje]**

 **(Brze postavke)** →  → [Opšte] → [Tajmeri] → [Automatsko isključivanje]

Ako nema signala ni pritiskanja tastera, projektor će se automatski isključiti nakon što istekne podešeno vreme.

**[Podešavanje ivice]**



 (Brze postavke) →  → [Opšte] → [Podešavanje ivice]

Funkcija [Podešavanje ivice] podešava horizontalne i vertikalne strane projektovane slike ako projektor nije postavljen pod pravim uglom u odnosu na ekran. Ova funkcija sprečava iskrivljenje oblika projektovane slike.

Koristite ovu funkciju samo onda kad projektor ne može biti postavljen pod optimalnim uglom. Korišćenje funkcije [Podešavanje ivice] može umanjiti kvalitet slike.

- Neki modeli možda nisu podržani.



**[Automatsko pokretanje funkcije korekcije ravni slike]**

 (Brze postavke) →  → [Opšte] → [Automatsko pokretanje funkcije korekcije ravni slike]

Opcija [Automatsko pokretanje funkcije korekcije ravni slike] generiše pravougaonu sliku na platnu automatskim podešavanjem vrednosti funkcije Ispravljanja trapezoidnog izobličenja ako je na platnu prikazana slika trapezoidnog oblika zbog nakrenutosti projektor.

- [Uključeno]  
Automatsko podešavanje vrednosti funkcije Ispravljanja trapezoidnog izobličenja.
- [Isključeno]  
Ručno podešavanje vrednosti funkcije Ispravljanja trapezoidnog izobličenja.
- Neki modeli možda nisu podržani.

**[Keystone korekcija]**

 (Brze postavke) →  → [Opšte] → [Keystone korekcija]

Da slika na platnu ne bi dobila trapezoidni oblik, funkcija Ispravljanje trapezoidnog izobličenja podešava njenu gornju i donju širinu u slučaju da projektor nije postavljen pod pravim uglom u odnosu na platnu.

- Neki modeli možda nisu podržani.

**[PJT režim]**

 **(Brze postavke)** →  → [Opšte] → [PJT režim]

Ova funkcija služi za okretanje projektovane slike naopako ili horizontalno.

**[AI usluga]**

 **(Brze postavke)** →  → [Opšte] → [AI usluga]

Možete da omogućite preporučene usluge na osnovu istorije korišćenja.

Stavke koje mogu da se konfigurišu razlikuju se u zavisnosti od modela.



- [AI preporuke]

Možete da dobijate poruke sa preporukama za sadržaj u skladu sa istorijom pregledanja sadržaja i istorijom korišćenja aplikacije.

- [RESETOVANJE POTROŠNJE PODATAKA]

Resetuje istoriju prikaza sadržaja i istoriju korišćenja aplikacije. Ako ih resetujete, potrebno je neko vreme da biste ponovo dobijali preporuke za sadržaj.

**[Upravljanje nalogom]**

 **(Brze postavke)** →  → [Opšte] → [Upravljanje nalogom]

Upravljajte informacijama i podešavanjima naloga.

**[Režim uštede energije]**

 **(Brze postavke)** →  → [Opšte] → [Režim uštede energije]

Podesite opcije uštede energije da biste smanjili potrošnju električne energije.

- [Automatsko isključivanje]  
Podesite projektor da se automatski isključi kada se ne koristi tokom određenog perioda.
- [HDD režim za uštedu energije]  
Ako ovaj režim podesite na [Uključeno], USB hard disk koji je povezan sa projektorom preći će u režim za uštedu energije ako se duže vreme ne koristi.



**[O OVOM PROJEKTORU]**

 **(Brze postavke)** →  → [Opšte] → [O OVOM PROJEKTORU]

Možete da proverite informacije o Korisničkim uslugama, (ažuriranje softvera, informacije o projektoru itd.)

Možete da pokrenete opciju [Obaveštenja] da biste proverili obaveštenje koje ste primili tokom korišćenja projektor. Da biste proverili status projektor, pokrenite opciju [Brza pomoć].

### [LG bežična tastatura]



 (Brze postavke) →  → [Opšte] → [Dodatna podešavanja] → [LG bežična tastatura]

Pomoću ove funkcije možete da povežete LG bežičnu tastaturu sa uređajem.

Uključite uređaj, prebacite ga u režim uparivanja i kliknite na dugme [POVEŽI] na ekranu projektor.



- Podržana tastatura
  - LG Rolly tastatura
- Ako priključujete LG bežičnu tastaturu koju ste prethodno povezivali sa uređajem, ona će automatski biti ponovo povezana sa projektorom kada se projektor uključi.
- Da biste isključili postojeću vezu, kliknite na [RAZVEŽI].
- Neki modeli možda nisu podržani.

### [Pomoć za podešavanja]

 (Brze postavke) →  → [Opšte] → [Dodatna podešavanja] → [Pomoć za podešavanja]

Kada otvorite meni sa podešavanjima, prikazuju se saveti za podešavanja. Uključite/isključite okvir sa opisom u podešavanjima.



**[Čuvar ekrana]**

 **(Brze postavke)** →  → [Opšte] → [Dodatna podešavanja] → [Čuvar ekrana]

Ako se aplikacija koja je trenutno prikazana ne koristi sat vremena, zameniće je [Čuvar ekrana].

- Podešavanje funkcije [Čuvar ekrana] na [Isključeno], održava isti prikaz tokom dužeg perioda na ekranu, što može da ugrozi kvalitet. Ugroženi ekran možda neće moći da se oporavi.



**[Nema slike signala]**

 **(Brze postavke)** →  → [Opšte] → [Dodatna podešavanja] → [Nema slike signala]

Možete da uključite ili isključite sliku koja se prikazuje kada nema signala.

- [Uključeno]  
Podrazumevana slika se prikazuje ako nema signala.
- [Isključeno]  
Poruka [Nema signala] prikazuje se ako nema signala.



**[Automatsko pokretanje]**

 **(Brze postavke)** →  → [Opšte] → [Dodatna podešavanja] → [Automatsko pokretanje]

Kada se u projektor uključi kabl za napajanje, on će se automatski uključiti.

- [Uključeno]  
Kada se u projektor uključi kabl za napajanje, on će se automatski uključiti.
- [Isključeno]  
Kada se u projektor uključi kabl za napajanje, on će preći u režim mirovanja.

**[Velika visina]**



 (**Brze postavke**) →  → [Opšte] → [Dodatna podešavanja] → [Velika visina]

Ako koristite projektor na visini većoj od 1.200 metara, uključite ovu funkciju.

U suprotnom može doći do pregrevanja projektor ili aktiviranja njegove funkcije zaštite. Ako do toga dođe, isključite projektor, a zatim ga ponovo uključite nakon nekoliko minuta.

- Neki modeli možda nisu podržani.

**[Režim za kuću/radnju]**

 (**Brze postavke**) →  → [Opšte] → [Dodatna podešavanja] → [Režim za kuću/radnju]

Možete da izaberete između opcija [Režim za kuću] i [Režim za radnju].

Da biste koristili projektor kod kuće, izaberite [Režim za kuću].

Izaberite [Režim za radnju] samo kada će se projektor izložiti u radnji. [Režim za radnju] pruža podešavanja optimizovana za prikaz u radnji.

**[Resetuj na početna podešavanja]**

 (**Brze postavke**) →  → [Opšte] → [Resetuj na početna podešavanja]

Vratite projektor na podrazumevana podešavanja. Na taj način, sva podešavanja će biti vraćena na podrazumevane vrednosti.



Nakon resetovanja, projektor će se automatski isključiti i uključiti.

- Ako je stavka [Bezbednost] podešena na [Uključeno], unesite lozinku da biste pokrenuli funkciju [Resetuj na početna podešavanja].
- Nemojte da isključujete napajanje tokom inicijalizacije.
- Preporučujemo da resetujete projektor na [Resetuj na početna podešavanja] pre nego što ga prodate ili date trećem licu.

## Podešavanja [Bezbednost]

- Podesite opciju [Bezbednost] na [Uključeno].
- Početna lozinka je „0000“.  
Ako je za državu izabrana Francuska, lozinka nije „0000“, već „1234“.
- Stavke koje mogu da se konfigurisu razlikuju se u zavisnosti od modela.



### [Zaključavanja aplikacija]

 (Brze postavke) →  → [Bezbednost] → [Zaključavanja aplikacija] → izaberite aplikacije koje želite da zaključate.

Aplikaciju možete i da otključate i da zaključate.



- Funkcija zaključavanja nije odmah dostupna za aplikaciju koja je trenutno pokrenuta.

### [Zaključavanja unosa]

 (Brze postavke) →  → [Bezbednost] → [Zaključavanja unosa] → Izaberite ulaze koje želite da zaključate.

Zaključajte ili otključajte funkciju „Zaključavanje unosa“.











### [Resetuj lozinku]

 (Brze postavke) →  → [Bezbednost] → [Resetuj lozinku]

Podesite ili promenite lozinku za projektor.



### Resetovanje izgubljene lozinke

Ako izgubite lozinku koju ste podesili, možete da je resetujete na sledeći način:

- 1 Pritisnite dugme  (Brze postavke) na daljinskom upravljaču i prebacite fokus na  → [Bezbednost] → [Resetuj lozinku].
- 2 Pritisnite   →   →   →   na daljinskom upravljaču. Pojaviće se prozor za unos glavne lozinke.
- 3 Unesite brojeve „0313“ u prozoru za unos glavne lozinke, zatim pritisnite [Unesi]. Lozinka će se resetovati.

## [Pristup]

### [Opcije pokazivača]

 (Brze postavke) →  → [Pristup] → [Opcije pokazivača]

Možete podesiti željenu brzinu i veličinu pokazivača dok se nalazi na ekranu.

### [Meni transparentnost]

 (Brze postavke) →  → [Pristup] → [Meni transparentnost]

Podešavanjem ove funkcije na opciju [Uključeno], možete da omogućite preglednost nekih menija (npr. Pretraga itd.).

### [Visoki kontrast]

 (Brze postavke) →  → [Pristup] → [Visoki kontrast]



Kada se ova funkcija podesi na [Uključeno], ona podešava pozadinu nekih menija na ekranu i boju fontova tako da se istakne kontrast između svetlih i tamnih oblasti.

# ZA AŽURIRANJE SOFTVERA

Koristi ažuriranje softvera za proveru i preuzimanje najnovije verzije.

- Stavke koje mogu da se konfigurisu razlikuju se u zavisnosti od države.
- Najnovija verzija može da se preuzme preko internet veze.
- Ako softver nije ažuriran, određene funkcije možda neće raditi ispravno.
- U nekim državama, opcija [Dozvoli automatska ažuriranja] nije prikazana ako nema veze sa internetom.



## [PROVERI NADOGRAĐNJE]

 **(Brze postavke)** →  → [Opšte] → [O OVOM PROJEKTORU] → [PROVERI NADOGRAĐNJE]

Kada proveravate najnoviju verziju ažuriranja, možete da obavljate ažuriranja samo ako je dostupna datoteka za ažuriranje novije verzije.

Projektor automatski proverava verziju softvera, ali, ako je potrebno, možete automatski da obavite proveru.

## [Dozvoli automatska ažuriranja]

 **(Brze postavke)** →  → [Opšte] → [O OVOM PROJEKTORU] → [Dozvoli automatska ažuriranja]



Ako se izabere opcija [Dozvoli automatska ažuriranja], kada ažuriranje postane dostupno, ažuriranje se automatski pokreće bez prikaza upita.

Ako opcija [Dozvoli automatska ažuriranja] nije izabrana, kada ažuriranje postane dostupno, ažuriranje će se pokrenuti nakon prikazivanja upita.

# REŠAVANJE PROBLEMA



Ako prilikom korišćenja proizvoda naidete na sledeće probleme, pogledajte navedene preporuke. Možda nije u pitanju problem s proizvodom.

Informacije o korisničkoj podršci u slučaju problema sa proizvodom dostupne su pod

 (**Brze postavke**) →  → [Opšte] → [O OVOM PROJEKTORU] na projektoru.

## Obavljanje provere putem funkcije [Brza pomoć].

Kada dođe do kvara projektoru, možete potražiti pomoć da biste rešili problem.

- 1 Pritisnite dugme  (**Brze postavke**) na daljinskom upravljaču i izaberite  → [Opšte] → [O OVOM PROJEKTORU] → [Brza pomoć].
  - Takođe možete da pritisnete i držite dugme broja  na daljinskom upravljaču da biste pokrenuli funkciju [Brza pomoć].
- 2 Možete da izvršite funkcije [Proverite status projektoru]/[Samodijagnostika podešavanja projektoru]. Izaberite problematičnu stavku i možete da dobijete pomoć kako da rešite problem.
  - [Samodijagnostika podešavanja projektoru]: Izaberite stavku koja se poklapa sa simptomom da biste pronašli uputstva koja vam mogu pomoći da rešite problem.
  - [Proverite status projektoru]: Možete da proverite aktuelni status projektoru za izabranu stavku.
  - Kada nema povezanog sadržaja u opciji [Brza pomoć], pogledajte odeljak Rešavanje problema.
  - Ako i dalje ne uspete da rešite problem, obratite se servisnom centru.

## Nepravilan rad

### Greške kod napajanja/daljinskog upravljača

#### **Ne mogu da uključim projektor.**

- Proverite da li je utikač za napajanje projektora pravilno povezan sa utičnicom.
- Ako koristite višestrujnu utičnicu, proverite da li radi ispravno. Da biste proverili da li razvodnik radi ispravno, priključite utikač projektora direktno u strujnu utičnicu i pogledajte da li radi.
- Pokušajte da uključite koristeći dugme na projektoru.

#### **Slika se ne vidi odmah po uključivanju.**

- To se dešava zbog procesa uklanjaња šuma koji sprečava pojavu šuma prilikom uključivanja uređaja. Nije u pitanju kvar proizvoda.

#### **Pokazivač Svetlećeg magičnog daljinskog upravljača nije prikazan na ekranu.**

- Držite daljinski upravljač tako da bude usmeren prema projektoru i pritisnite i držite dugme **PICTURE** sve dok se ne prikaže uputstvo. Prethodno registrovan daljinski upravljač biće deregistrovan pa ponovo registrovan.
- Zamenite baterije kada se to od vas zatraži na platnu projektora. (Koristite alkalne baterije.)

#### **Ne mogu da uključim projektor putem daljinskog upravljača.**

- Proverite da li je utikač za napajanje projektora pravilno povezan sa utičnicom.
- Zamenite baterije u daljinskom upravljaču. (Koristite alkalne baterije.)
- Proverite da li ima prepreka ispred senzora za daljinski upravljač na projektoru. Zvučnici ili druge prepreke ispred donjeg prijemnika projektora mogu da blokiraju prijem IR signala.

## Problemi sa slikom

Pre svega, obavite  (**Brze postavke**) →  → [Slika] → [Test slike] kako biste proverili da li ima kakvih nepravilnosti na projektoru.

Ako koristite TV dekodera, isključite ga, zatim ga ponovo uključite.

Postarajte se da TV dekodera bude ispravno povezan sa projektorom.



### Piše da nema signala na ekranu.

- Postarajte se da HDMI® kabl bude ispravno povezan sa vašim projektorom.
- Idite u  da biste izabrali povezani ulaz.
- Proverite da li je eksterni uređaj, kao što su TV dekodera ili Blu-ray plejer, uključen.

### Na ekranu se na kratko pojavljuju vertikalne/horizontalne linije i šara u vidu mreže, a slika zatim podrhtava.

- Nemojte koristiti uređaje kao što su bežični telefoni, fenovi, električne bušilice. Uzrok problema su elektronski uređaji koji rade na visokim frekvencijama, kao što su drugi projektori, odnosno izvori jakog elektromagnetnog zračenja.



### Vidim vertikalne linije u sva četiri pravca na ekranu ili su boje zamućene kada pokušam da povežem HDMI.

-  (**Brze postavke**) →  → [Slika] → [Podešavanja odnosa stranica slike] → [Samo skeniranje]  
Podesite [Samo skeniranje] na [Isključeno].  
[Samo skeniranje] prikazuje originalnu sliku onakvu kakva je. Možete da vidite šum u sva četiri pravca na ekranu ako signal sadrži šum.

**Ne vidim ništa ili slika stalno treperi kada pokušam da povežem HDMI® kabl.**



- Proverite da li je vaš HDMI® kabl usklađen sa specifikacijama. Može doći do treperenja ili prazne slike ako je HDMI® kabl neispravan (savijen, prelomljen).
- Postarajte se da kabl bude ispravno povezan sa priključkom. Loš ili labav kontakt može dovesti do problema sa prikazom na ekranu.

**Ekran je previše zatamnjen ili mračan.**

-  **(Brze postavke)** →  → [Slika] → [Podešavanja režima slike] → [Režim slike]

Prebacite opciju [Režim slike] na željeni režim slike. ([Standard], [Živopisno] itd.)

To važi samo za aktuelni režim ulaza.

-  **(Brze postavke)** →  → [Slika] → [Ušteda energije]  
Prebacite opciju [Ušteda energije] na [Srednje].

**Ekran je crno-beli ili se prikazuju čudne boje.**

- Proverite ulazni režim ili vezu sa kablom.
- Idite u  da biste izabrali povezani ulaz.



## Problemi sa zvukom

Pre svega, obavite  (**Brze postavke**) →  → [Zvuk] → [Test zvuka] kako biste proverili da li ima kakvih nepravilnosti na projektoru.



Ako koristite TV dekođer, isključite ga, zatim ga ponovo uključite.

Postarajte se da TV dekođer bude ispravno povezan sa projektorom.



### Slika se ispravno prikazuje, ali nema zvuka.

- Ako koristite TV dekođer, neće biti zvuka ako podesite jačinu zvuka TV dekođera ili projektor na 0 ili omogućite funkciju Utišaj. Podesite jačinu zvuka na odgovarajući nivo.
-  (**Brze postavke**) →  → [Zvuk] → [Izlaz zvuka]  
Podesite [Izlaz zvuka] na [Interni zvučnik projektor] ili [Interni zvučnik projektor + optički izlaz], a zatim proverite još jednom. Ako možete da dobro čujete zvuk, potrebno je da podesite spoljašnje zvučnike koji su povezani kao soundbar zvučnik.

### Nema zvuka iz jednog od zvučnika.

-  (**Brze postavke**) →  → [Zvuk] → [Podešavanja režima zvuka] → [Balans]  
Podesite balans po potrebi uz dugme za navigaciju u opciji [Balans].

## Problemi sa povezivanjem računara

Pritisnite i držite dugme  na daljinskom upravljaču da biste izabrali  u gornjem desnom uglu menija [Početna kontrolna tabla]. U režimu uređivanja, podesite ikonicu HDMI priključka povezanog sa računarom na [PC] da biste primenili podešavanja za video i odnos stranica u skladu sa računarom.



Da biste povezali drugi uređaj na isti ulazni priključak, potrebno je da ponovo podesite ikonicu zbog toga što podešavanje ikonice za uređivanje neće biti automatski obnovljeno.

Ako prilikom korišćenja proizvoda naiđete na sledeće probleme, pogledajte navedene preporuke. Možda nije u pitanju problem s proizvodom.

### Ekran je prazan nakon povezivanja sa računarom.

- Proverite da li ste pravilno povezali računar sa projektorom.
- Isključite i ponovo uključite projektor pomoću daljinskog upravljača.
- Ponovo pokrenite računar dok je projektor uključen.
- Proverite da li trenutna rezolucija ekrana podržava ulazni signal računara.
- Ako želite da koristite dva monitora, proverite da li računar ili prenosivi računar podržava režim dvostrukog monitora.
- Ponovo priključite HDMI® kabl velike brzine.
- Ako ste povezali RGB izlazni priključak računara sa HDMI ulaznim priključkom ili projektorom. Potreban vam je RGB na HDMI adapter.  
Nećete videti ništa na ekranu ako koristite adapter HDMI na RGB.

### Nakon povezivanja sa računarom, slika na ekranu je isečena ili pomerena u jednu stranu.

- Podesite rezoluciju ekrana na rezoluciju koju podržava projektor.
- Podesite naziv povezanog HDMI uređaja na PC.
- Pritisnite i držite dugme  na daljinskom upravljaču. Izaberite  u gornjem desnom uglu i promenite ikonicu HDMI priključka povezanog na [Ulazi] na PC.

### Zvuk se ne čuje kada je računar povezan pomoću HDMI® kabla.

- Konfigurirajte projektor kao podrazumevani uređaj u Kontrolnoj tabli → Zvuk u podešavanjima računara.
- Posavetujte se sa proizvođačem u vezi sa time da li vaša grafička kartica podržava HDMI zvučni izlaz.

## [Foto i video] – Problemi sa reprodukcijom filmova

Za više informacija o podržanim datotekama pogledajte „[Foto i video]“.

### **Datoteka nije prikazana na listi [Foto i video].**

- Proverite da li datoteku sa USB uređaja možete da otvorite na računaru.
- Proverite da li je oznaka tipa datoteke podržana.



### **Prikazuje se poruka „Ova datoteka nije podržana“ ili se zvuk normalno reprodukuje, ali slike nema.**

- Proverite da li se datoteka neometano reprodukuje pomoću video plejera na računaru. Takođe, proverite da li je datoteka oštećena.
- Proverite da li je oznaka tipa datoteke podržana.
- Proverite da li je rezolucija podržana.
- Proverite da li je video kodek podržan.
- Proverite da li je podržana brzina smenjivanja kadrova.

### **Prikazuje se poruka „Ovaj format zvuka nije podržan“ ili se slika normalno reprodukuje, ali zvuka nema.**

- Proverite da li se datoteka neometano reprodukuje pomoću video plejera na računaru. Takođe, proverite da li je datoteka oštećena.
- Proverite da li je oznaka tipa datoteke podržana.
- Proverite da li je audio kodek podržan.
- Proverite da li je podržana brzina u bitovima koja se koristi.
- Proverite da li je podržana frekvencija uzorkovanja koja se koristi.
- Proverite da li je podržano razdvajanje audio kanala.

**Titl se ne prikazuje.**





- Proverite da li se datoteka neometano reprodukuje pomoću video plejera na računaru. Takođe, proverite da li je datoteka oštećena.
- Proverite da li je naziv datoteke titla i datoteke video zapisa isti.
- Takođe, proverite da li se datoteka video zapisa i datoteka titla nalaze u istoj fascikli.
- Proverite da li je format datoteke titla podržan.
- Proverite da li je jezik podržan. (Jezik možete proveriti tako što ćete datoteku titla otvoriti u programu Beležnica.)  
Ako je kodiranje titlova pogrešno podešeno, titlovi možda neće biti pravilno prikazani.  
Izaberite  →  na kontrolnoj tabli, na dnu ekrana sa reprodukcijom video zapisa i promenite vrednost [KONSTRA STRANA].
- Ako reprodukujete datoteku video zapisa sačuvanu na drugom uređaju pomoću funkcije za deljenje sadržaja, titlovi možda neće biti dostupni u zavisnosti od programa koji koristite.
- Titlovi nisu podržani ako reprodukujete video kroz NAS jedinicu. Posavetujte se sa proizvođačem uređaja NAS.

**Moj USB uređaj za skladištenje nije prepoznat kada se poveže.**

- Proverite da li projektor podržava USB uređaj za skladištenje.

## Problemi sa mrežnom vezom

Možete da proverite status mrežne konekcije kao što je prikazano u nastavku.

-  (**Brze postavke**) →  → [Veza] → [Žičana veza (Ethernet)]
-  (**Brze postavke**) →  → [Veza] → [Wi-Fi veza] → [Napredna podešavanja za Wi-Fi]

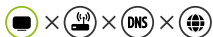

### Kada se pored projektora pojavi simbol X

- Proverite projektor ili pristupnu tačku (ruter).
- Proverite status veze na projektoru, pristupnoj tački (ruteru) i kablovskom modemu.
- Isključite ih, pa ih uključite prema sledećem redosledu;
  1. Kablovski modem, sačekajte da se kablovski modem ponovo uključi.
  2. Pristupnu tačku (ruter), sačekajte da se pristupna tačka (ruter) ponovo uključi.
  3. Projektor.
- Ako koristite bežičnu vezu, promenite SSID (Naziv mreže) i bežični kanal na pristupnoj tački (ruteru).
- Ako koristite statičku IP adresu, direktno unesite IP adresu.
- Obratite se dobavljaču internet usluga ili proizvođaču pristupne tačke (rutera).



### Kada se pored mrežnog prolaza pojavi simbol X

- Proverite pristupnu tačku (ruter) ili se obratite dobavljaču internet usluga.
- Isključite kabl za napajanje pristupne tačke (rutera), kablovskog modema i sačekajte 10 sekundi. Ponovo uključite kabl.
- Pokrenite funkciju (Resetovanje) na pristupnoj tački (ruteru) ili kablovskom modemu.
- Obratite se dobavljaču internet usluga ili proizvođaču pristupne tačke (rutera).
- Proverite na veb sajtu proizvođača pristupne tačke (rutera) da li vaš ruter ima poslednju verziju firmvera.



### Kada se pored DNS servera pojavi simbol X

- Proverite pristupnu tačku (ruter) ili se obratite dobavljaču internet usluga.
- Isključite kabl za napajanje kablovskog modema ili pristupne tačke (rutera) i sačekajte 10 sekundi. Ponovo uključite kabl.
- Nakon što obavite (Resetovanje) kablovskog modema ili pristupne tačke (rutera), ponovo pokušajte da uspostavite vezu.
- Proverite da li je MAC adresa projektora/pristupne tačke (rutera) registrovana kod vašeg dobavljača internet usluga. (MAC adresa prikazana u oknu prozora za status mreže trebalo bi da je registrovana kod vašeg dobavljača internet usluga.)

## Problemi sa LG nalogom

U nekim zemljama, pristup veb sajtu ([www.lgapstv.com](http://www.lgapstv.com)) može biti ograničen.

### **Već sam se registrovao/la na projektoru. Da li moram ponovo da se registrujem na veb sajtu ([www.lgapstv.com](http://www.lgapstv.com))?**



- Ako ste se već registrovali na projektoru, ne morate ponovo da se registrujete na veb sajtu.  
Na veb sajtu možete da se prijavite pomoću istog ID-a i lozinke i možete da unesete dodatne informacije kako biste dovršili proces provere putem e-pošte.

### **Zaboravio/la sam svoj ID/lozinku. Šta da radim?**

- Lozinku možete postaviti putem e-poruke tako što ćete izabrati opciju ZABORAVILI STE LOZINKU? na ekranu za prijavljivanje.
- Ako ste se registrovali na računaru, ID/lozinku možete saznati na veb sajtu ([www.lgapstv.com](http://www.lgapstv.com)).

## Problemi sa sadržajima

### Ne vidim nikakav sadržaj na početnoj stranici.

- Možda nećete moći da vidite sadržaje ako je podešavanje države usluge promenjeno. Promenite zemlju u kojoj koristite uslugu tako što ćete izabrati  (**Brze postavke**) →  → [Opšte] → [Lokacija] → [Država LG usluga]. (Neki modeli možda nisu podržani.)
- Možda nećete moći da vidite sadržaj koji je izbrisan. Reinstalirajte odgovarajuću aplikaciju.
- Tip podržanog sadržaja razlikuje se u zavisnosti od države.
- Ponuda sadržaja podleže promeni ili prekidu od strane pružaoca usluge.
- Ako se aplikacija izbriše, možete da je preuzmete aplikaciju u radnji [LG Content Store] i da je ponovo instalirate. Idite u  → [LG Content Store] da biste pronašli i instalirali aplikaciju koju želite.

## Problemi sa internet pregledačem

### **Kada koristim internet, neki delovi veb sajtova nisu prikazani.**

- [Veb pregledač] podržava samo HTML5 medijske sadržaje i ne podržava Flash dodatnu komponentu.
- [Veb pregledač] ne podržava instalaciju dodatnih komponenti.
- U aplikaciji [Veb pregledač] možda neće biti moguća reprodukcija multimedijalnih datoteka koje nisu u formatu JPEG/PNG/GIF.
- Ne možete da sačuvate priloge ili slike.

### **Internet pregledač se automatski zatvara kada posetim neki veb sajt.**

- Internet pregledač se može prisilno zatvarati ako nema dovoljno memorije za informacije o slikama sa određenog veb sajta.

### **Dok gledate video snimak u aplikaciji [Veb pregledač], video snimak se blokira.**

- Možda ćete moći to da rešite tako što ćete u meniju [Podešavanja] → [Adaptivno prosleđivanje sadržaja koristeći JavaScript] podesiti na [Isključeno] u aplikaciji [Veb pregledač]. Podešavanje se ne primenjuje na kartice koje su bile otvorene pre promene i primenjuje se samo na kartice koje su otvorene nakon promene.

