



掃描二維碼查看說明書。



使用者手冊

洗衣機



安裝前請仔細閱讀說明，可讓您更正確且安全地安裝產品。完成安裝之後，請將說明書放置在產品附近，以供未來參考。

繁體中文

WT-VD21HB / WT-VD23HB



MFL71981921
Rev.01_102825

www.lg.com

版權所有 © 2023-2025 LG Electronics ◦

目錄

本手冊所包含的圖片與內容可能與您所購買的機型不同。

本手冊內容以製造商修訂版本為準。

安全說明

使用前請閱讀所有說明.....	3
警告	3

安裝

零件和規格.....	7
安裝位置要求.....	9
連接進水管.....	11
安裝排水管.....	13
調整機器水平	13

操作

操作概述	15
準備清洗衣物.....	15
添加洗滌劑，柔軟劑和漂白劑.....	17
控制面板	19
洗程表.....	21
額外的選項和功能.....	28

智慧功能

LG ThinQ 應用程式.....	31
智慧診斷	33

保養

每次洗滌後清潔	35
定期清潔機器.....	35

故障排除

產品叫修之前	38
--------------	----

附錄

提醒資訊	45
------------	----

安全說明

使用前請閱讀所有說明

以下安全指導內容旨在預防由於不安全或錯誤的產品操作而導致不可預見的風險。

如下所述，安全指示內容分為「警告」和「注意」兩個部份。

安全訊息

 此符號指示會造成危險的物品或操作。請仔細閱讀標有此符號的內容，並遵循說明以避免發生危險。

 **警告**
這表示若不遵照這些說明可能導致嚴重受傷或死亡。

 **注意**
這表明若不遵循該類說明則可能導致輕微受傷或損壞產品。

警告

警告

爲了避免爆炸、火災、死亡、觸電、受傷或人員燙傷等危險，在使用本產品時，請遵循以下的基本安全預防措施：

技術安全性

- 本裝置不適合讓生理、感官或心智能力不足的人員（包括兒童），或者缺乏知識和經驗的人員使用，除非由其監護人監督或指導他們如何使用本裝置。
- 兒童應當受到監督以確保其不會拿本裝置玩耍。
- 兒童不得在沒有監督的情況下進行清潔及使用者保養。
- 若電源線損壞，則須由製造商、其服務代理或相關的合格人員更換，以免發生危險。
- 地毯不得堵塞通風口。
- 本電器僅限於家庭使用。

4 安全說明

- 請使用機器原裝的新水管或水管套件。重複使用舊水管會導致漏水及之後的財產損壞。
- 進水壓必須在 50 kPa ~ 800 kPa 之間。

最大容量

在某些行程中，待洗乾衣物的最大洗衣量為：

WT-VD21HB	WT-VD23HB
21 公斤	23 公斤

安裝

- 如果機器已損壞、出現故障、有部分拆解或有零件缺失或損壞（包括電線或插頭損壞），切勿嘗試運行。
- 此電器必須由至少兩人負責運輸，以保證電器安全。
- 不得將機器安裝於潮濕與布滿灰塵的場所。不得將機器安裝或放置於任何戶外區域或任何受陽光、風、雨直射或溫度低於零度等天氣條件之區域。
- 請確認電源插頭已完全插入插座中。
- 請勿將電器插頭插入多孔插座或擅自延長電線。
- 請勿改裝機器原裝電源插頭。如果插頭與電源插座不配，可請具有執照的電工安裝適當的插座。
- 此機器必須接地。如果發生故障或停止運行，將透過接地提供最小電阻路徑降低觸電風險。
- 此機器配有具備接地導線和接地式電源插頭的電源線。電源插頭必須插入符合當地法規和條例所安裝和接地的適當插座中。
- 設備接地導線連接不當會導致觸電風險。如果您不確定機器是否正確接地，可請合格的電工或維修人員進行檢查。
- 緊固連接端的排水管，避免有間隙。
- 對於只有一個進水閥門的型號，請勿連接熱水。僅連接冷水。

操作

- 請勿在控制面板上使用任何尖銳物體操作機器。
- 請勿嘗試拆開任何面板或拆卸機器。

- 請勿擅自修理或更換機器的任何零件。除本使用手冊具體建議外，所有的修理與維修必須由合格維修人員執行。僅可使用授權的工廠零件。
- 請勿將寵物等動物放入機器中。
- 確保機器下方和周圍無棉絨、紙張、破布、化學品等易燃物。
- 請勿將機門保持敞開，以免兒童懸掛於機門或是攀爬進電器造成傷害。
- 請勿放入、清洗或烘乾被易燃或易爆物（例如：蠟、除蠟劑、油、油漆、汽油、脫脂劑、乾洗溶劑、煤油、石油、去汙劑、松節油、植物油、食用油、丙酮、酒精等）清潔、清洗、浸泡或弄髒的物品。不當使用會引起火災或爆炸。
- 請勿在設備附近使用或存放易燃或可燃物質（乙醚，苯，酒精，化學物，液化石油氣，可燃噴霧，殺蟲劑，空氣清新劑，化妝品等）。
- 切勿在機器運行時將手伸進機器中，務必等到筒槽完全停止再進行後續動作。
- 如出現機器漏水，請拔除電源插頭並聯絡 LG Electronics 客戶資訊服務中心。
- 在水管破裂或斷裂時，請關閉水龍頭，釋放水管和閥門壓力以減少漏水。檢查進水管，建議每五年更換一次。
- 若家中有外洩瓦斯（異丁烷、丙烷與天然氣等）的現象，請勿接觸機器或電源插頭並立即讓該區域通風。
- 如果排水管或進水管在冬天凍結，僅可在解凍後使用。
- 請確保清潔劑、柔軟精和漂白劑放置於兒童不可輕易拿取之處。
- 請勿用濕手接觸電源插頭或機器控制裝置。
- 請勿過度彎曲電線或在電線上放置重物。
- 請勿將手、腳或任何物體置於運轉中的洗衣機下方。
- 在清洗過程中，避免接觸從機器中排出的水。
- 請確定排水正常運作。如果水未正常排出，可能會造成地板淹水。
- 在脫水過程中，若打開機門後滾筒並未在大約 10 秒內停止運轉，請立即停止操作機器，並聯絡您的經銷商或 LG Electronics 服務中心。
- 電源插座、接線裝置和延長線，其電容量較電器額定容量低時，不應使用。
- 氣溫高但水溫低時，可能出現冷凝現象，導致地板潮濕。
- 請清除插頭接觸面上的灰塵或粉塵。

保養

- 在清潔機器之前，請斷開機器電源。只將機器設定成關閉或待機狀態，並不會將機器的電源斷開。
- 徹底除去水分與灰塵後，將電源插頭安全地插入插座中。
- 請勿在機器內外噴水進行清洗。
- 切勿透過拉扯電線來拔出機器插頭。請務必緊緊抓住電源插頭將其從插座上直接拔出。
- 唯有 LGElectronics 服務中心的合格維修人員才能拆卸、維修或改裝本設備。如果您欲移動設備並將其安裝在不同位置，請與 LG Electronics 客服中心聯絡。

廢棄處理

- 丟棄舊機器之前，請拔掉插頭。直接切斷機器後方的電源以防止誤用。
- 處理所有包裝材料（如塑膠袋與保麗龍）時應遠離兒童。包裝材料可能會導致窒息。
- 處理或丟棄電器前請先拆除機門，避免兒童或小動物困在裏面。

安裝

零件和規格

備註

· 為改善機器品質，外部特徵和技術參數可能會有所變更，恕不另行通知。

前視圖

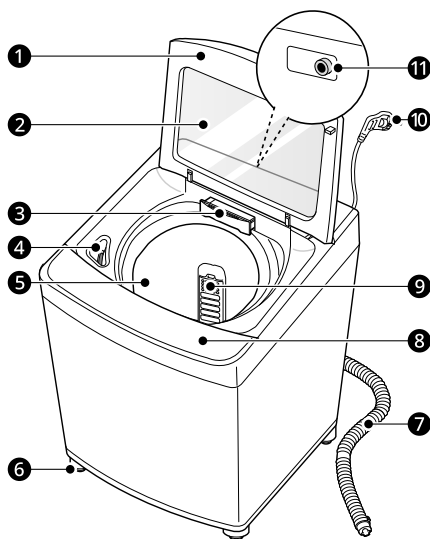

*1 此功能適用於特定型號。

附件

*1 隨附的零件因您購買的型號而異。

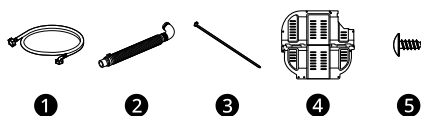

① 冷水進水管^{*1}

② 排水管^{*1}

③ 束帶^{*1}

④ 防鼠板^{*1}

⑤ 防鼠板螺絲^{*1}

① 機門

② 強化玻璃

③ 洗劑投入盒

④ 漂白劑投入口

⑤ 不鏽鋼內筒槽

⑥ 水平調整機腳

⑦ 排水管^{*1}

⑧ 控制面板

⑨ 棉絮濾網^{*1}

⑩ 電源線

⑪ 冷水入口

8 安裝

技術參數

型號	WT-VD21HB	WT-VD23HB
電源	110V~, 60 Hz	
產品重量	約 59 公斤	
每次洗滌衣物重量的能源消耗	0.0035 kWh/kg	0.0037 kWh/kg

尺寸 (mm)

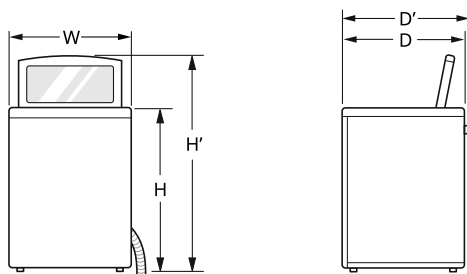

W	690	D	730	H	1070
D'	760	H'	1420		

安裝位置要求

在安裝電器之前，請檢查以下資訊，以便將電器安裝在正確的位置。

拆除運送包裝材料

1 將電器從保麗龍基座抬起。

- 移除紙箱和運輸包裝後，將電器從保麗龍基座上取下。
- 確保塑膠管支架 ① 脫離基座未黏附在電器底部。
- 如果您必須放倒電器以拆除紙箱底板 ②，務必保護好電器側面並小心地將其一側放倒。請勿從正面或背面放倒電器。

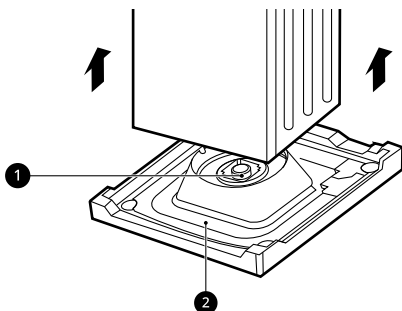

備註

- 請勿在紙箱底板 ② 上使用本電器。可能因此損壞電器。

2 拆除保麗龍管插件。

- 在電器到達最終位置之前，請勿從管中取出保麗龍管插件 ③ 以防止損壞。

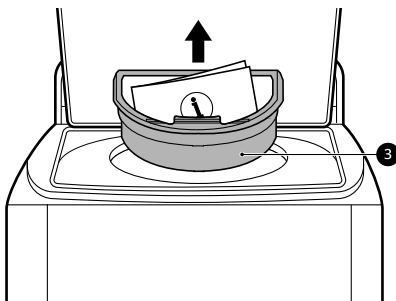

備註

- 拆除後請保存保麗龍管插件以備將來使用。如果需要移動電器，保麗龍管插件可幫助防止搬運過程中損壞。

3 鬆開電源線。

- 從電器背面鬆開電源線。

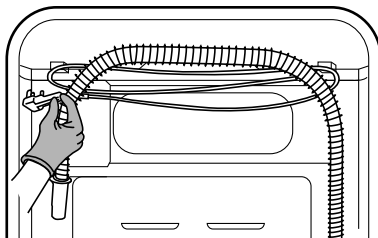

安裝位置

- 將電器安裝在堅硬且平坦的地面上，該地面必須足夠堅固以支撐滿載的電器。（電器底部允許的傾斜度：1°）
- 校正地面不平的情況時，切勿用木塊、硬紙板或類似材料墊在機器下方。
- 如果無法避免將機器放置在煤氣爐或煤爐附近，則必須在朝向炊具或爐子一側的兩個設備之間覆蓋鋁箔的絕緣材料 (85 X 60 cm)。

10 安裝

- 請確認機器安裝好後仍便於工程師於發生故障時檢查機器。
- 安裝時，電器後方須與牆壁保持 **10 公分** 距離，左右兩側各須距離 **2 公分**。

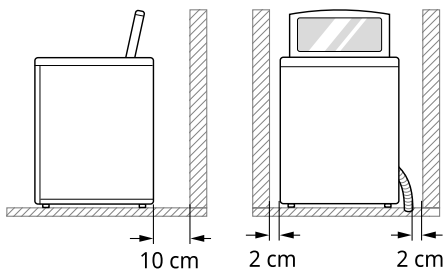

冷凝水，導致內部腐蝕、電氣元件老化、發黴以及故障。



備註

- 請勿將本電器安裝在凸起的表面或平台，底座或支架上。可能會造成人身傷害或嚴重故障。

通風

- 請確保電器周邊空氣流通，不會受到任何覆蓋物、地毯等阻礙。

周遭溫度

- 請勿在室內溫度接近冰點溫度時安裝本電器。凍結的水管在壓力下可能裂開。在冰點溫度以下時，電子控制元件的可靠度可能下降。
- 若在冬季交付電器，並且溫度低於冰點，在電器運轉前，先將電器放置於室溫下幾小時。

電源連接

- 請勿使用延長線或雙頭接頭。
- 使用後，務必拔掉機器插頭並關閉水源。
- 按照當前佈線規則將機器連接到接地插座上。
- 必須將機器放置好以便插上插頭。

警告

- 本電器僅用於一般家用，不得用於組合屋或移動式住宅。
- 不得將電器安裝在潮濕、多塵的地區（例如地下室、浴室、車庫、閣樓）。不得將電器安裝或放置於任何戶外區域，或任何易受陽光直射、風吹、雨淋或溫度低於零度等天氣條件之區域。

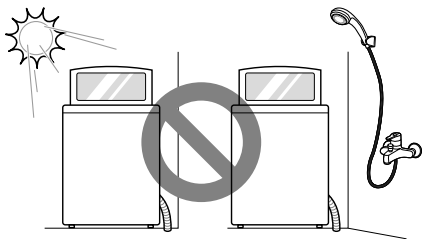

注意

- 請勿使用塑膠布、防水布或其他不透氣的材質覆蓋電器。覆蓋電器會積聚濕氣和

- 電源插座必須位於機器兩側 1.5 公尺內。

- 請勿使用機械裝置（比如多夾具）擰緊進水管。確保進水管的彎曲端連接到機器。

警告

- 必須僅由合格人員修理電器。無經驗的維修人員可能導致受傷或嚴重故障。請聯絡當地的 LG 授權維修中心。
- 插頭必須插入適當的插座，該插座必須依照當地法規要求正確地安裝並接地 / 接地線。

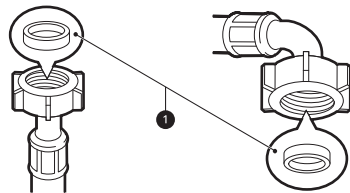

連接進水管

在將進水管接到水龍頭之前，請檢查水管接頭類型，並按照該水管接頭的說明進行操作。

連接注意事項

- 供水壓力必須介於 **50 kPa** 和 **800 kPa** ($0.5 - 8.0 \text{ kgf/cm}^2$) 之間。如果水壓超過 **800 kPa**，則應安裝減壓裝置。
- 將進水管連接至閥門時，請勿過度擰緊。
- 定期檢查水管狀況並在需要時更換水管。
- 提供的進水管可能依照各國狀況有所不同。請確定連接藍色進水管至冷水龍頭，將橘色進水管連接至熱水龍頭。

檢查橡膠密封圈

進水管隨附兩個橡膠密封圈 ① 可於擰緊水龍頭連接時防止洩漏。不要過度擰緊連接。

連接水管和水龍頭

連接螺紋式水管至帶螺紋的水龍頭

將水管接頭擰入供水的水龍頭上。

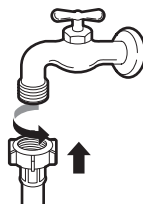

連接螺紋式水管至不帶螺紋的水龍頭

- 1 鬆開 4 個固定螺絲 ①。

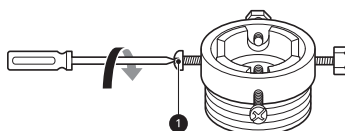

- 2 如果水龍頭過大與接頭不匹配，則拆下導板 ②。

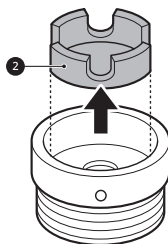

12 安裝

- 3 將接頭推入水龍頭末端，利用橡膠密封圈達到不漏水的狀態。緊固四個固定螺絲。

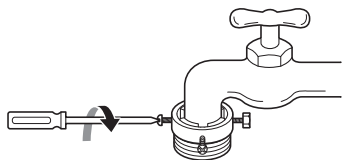

- 4 向上垂直入推入進水管 ③，使水管內的橡膠密封圈能夠完全貼合水龍頭，向右侧鎖緊。

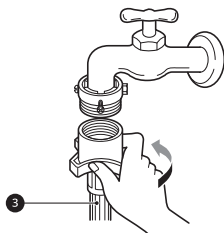

將一個快速接頭型水管連接至不帶螺紋的水龍頭

- 1 鬆開接頭固定環 ④ 並鬆開 4 個固定螺絲。

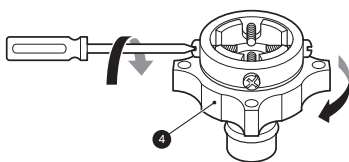

- 2 如果水龍頭過大與接頭不匹配，則拆下導板 ⑤。

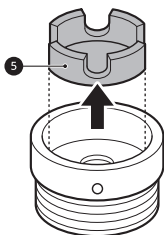

- 3 將接頭推入水龍頭末端，利用橡膠密封圈達到不漏水的狀態。緊固四個固定螺絲和接頭的固定環。

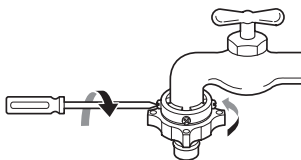

- 4 向下按壓接頭插銷板 ⑥，將進水管推入接頭，並鬆開接頭插銷板。確保接頭鎖緊到位。

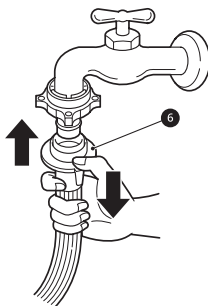

備註

- 進水管連接至龍頭後，開啟水龍頭，沖掉管內異物（灰塵，沙礫，鋸末等）。讓水流進槽內，並檢查水溫。

將水管連接至機器

將進水管擰到機器背面的進水閥上。

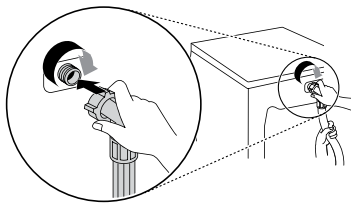

- 若電器為只有一個進水口的型號，僅限於連接冷水，請勿將水管連接熱水。

備註

- 完成連接後檢查是否有漏水，並視需要擰緊或重新組裝連接。

安裝排水管

在連接排水管之前，請檢查排水管型號並按照該型號的說明進行操作。

在地漏中安裝排水管

- 1 將水管末端推到電器背面的排水口上，並將水管夾緊到位。

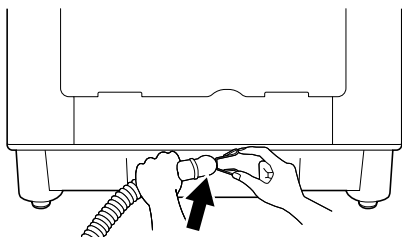

- 2 若要改變排水管的方向，請將其拆下並朝正確方向重新安裝。

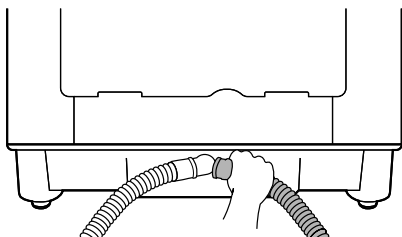
**定位排水管**

- 排水管 ① 的長度不應超過 300 公分。排水管 ② 不應放置離地面超過 6 公分的位。

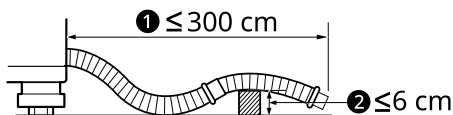

- 排水管出口不得被水淹沒。

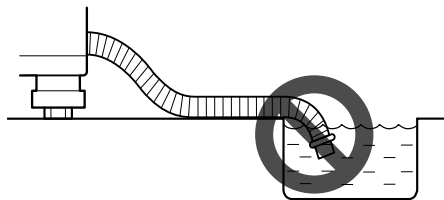

- 請確定排水管未打結。

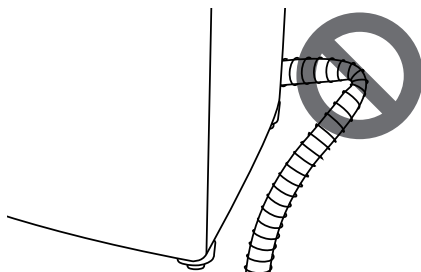
**調整機器水平****水平檢查**

請確認安裝後的電器是否已經完全水平，調整電器至水平狀態，以免產生不必要的噪音和振動。

- 按壓電器頂蓋對角時，如果電器會搖晃，請再次調整電器腳座。

調整機腳水平

當電器不是完全水平時，轉動水平調整機腳直到電器不再擺動。

- 順時針旋轉可調整機腳以升高或逆時針旋轉可調整機腳以降低電器。

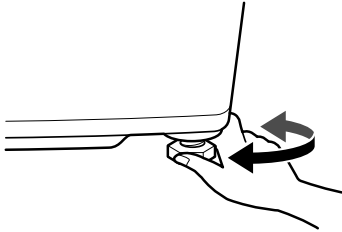

2 取下底座上的海綿。

3 將 7 個螺絲 ① 鎖進孔中，將防鼠板組裝到電器上。

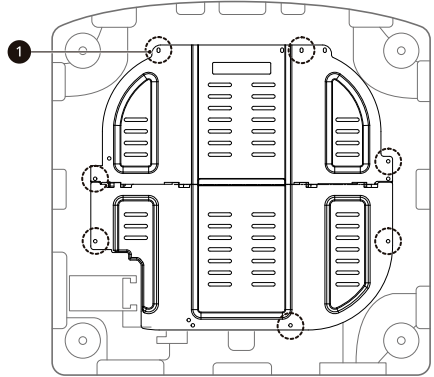

備註

- 請勿在機腳下插入木塊等物體。
- 木材或懸浮式地板將導致過度振動和不平衡。可能需要加固或支撐木地板以停止或減少過多的噪音和振動。
- 請勿將本電器安裝在任何具有高度的表面或平台上，因為它可能會變得不穩定並造成嚴重傷害和損壞。
- 如果在不平，脆弱或傾斜的地板上安裝電器而導致震動過大，可能導致脫水失敗。請務必放置在穩固且水平的地板上，才可避免脫水失敗。

組裝防鼠板

您可以根據類型插入防鼠板，以保護電器防鼠咬。

摺疊型

1 向後放置電器。

▲ 注意

- 放置或抬起電器時請小心雙腳或雙手。

操作

操作概述

使用電器

在第一次洗衣前，選擇 **標準** 程序並添加一半量的洗滌劑。無需衣物即可啟動電器。

- 這將清除製造過程中可能留下的殘留物和水。

1 分類衣物和裝載物品。

- 根據面料類型、髒污程度、顏色和所需負荷大小把物品分類。打開電器門，將物品放入電器中。

2 添加洗滌劑，織物柔軟劑和 / 或漂白劑。

- 將適量洗滌劑添加到洗滌劑抽屜盒中。如果需要，將漂白劑或衣物柔軟精添加到抽屜盒的適當區域。

3 按下 **電源** 按鈕開啟電器。

4 按下 **<(左) 或 >(右)** 按鈕選擇想要的洗衣行程。

- 選擇選項按鈕可調整水位，旋轉速度等。有關任何警告或特殊說明，請參閱衣服的衣服洗滌標籤。

5 開始行程。

- 按下 **啟動 / 暫停** 按鈕開始洗衣行程。
- 在沒有水的情況下，電器會短暫攪動以測量衣物的重量。
- 如果在一定時間內未按下 **啟動 / 暫停** 按鈕，電器將關閉，所有設定都將遺失。

6 行程結束。

- 洗衣行程結束時，將響起旋律。請立即從電器內取出衣物，以減少起皺。

備註

- 若為新電器或已重設，顯示器上將出現初始指南，直到完成 3 次洗衣行程。

準備清洗衣物

分類洗滌衣物以獲得最佳洗滌效果，然後根據衣物洗滌標籤上的符號準備衣物。

分類衣物

- 為獲得最佳洗滌效果，請根據衣物標籤上的織物類型和洗滌溫度對衣物進行分類。調整旋轉速度以清洗它們。
- 髒污程度（嚴重、正常、輕微）：根據髒污程度分開衣服。如果可以的話，不要將輕微髒污的物品與嚴重髒污的物品一起清洗。
- 顏色（白色、淺色、深色）：分別將白色、淺色衣物與深色、易染色衣物分開洗滌。若將白色或淺色衣物與易染色的衣物一起洗滌可能導致染色。
- 棉絮（易產生棉絮衣物，易吸附棉絮衣物）：請把易產生棉絮的衣物分開洗滌，這類衣物混洗的話，容易起毛球和掉大量棉絮。

檢查衣物洗滌標籤

上面可能標有衣服的織物成分以及洗滌方法。

洗滌標籤

標誌	洗衣 / 織物類型
	<ul style="list-style-type: none"> 標準機洗 棉質衣物、混紡織物
	<ul style="list-style-type: none"> 人造纖維 合成纖維、混紡織物
	<ul style="list-style-type: none"> 特殊精緻衣物洗滌 精緻衣物
	<ul style="list-style-type: none"> 僅手洗 羊毛、絲綢
	<ul style="list-style-type: none"> 不可水洗

備註

- 標誌下方的線條為您提供有關織物類型和機械承受力最大允許值的資訊。

將衣物放入洗衣機前先檢查

- 筒槽中放入大件和小件物品。首先放入大件物品。大件物品不應超過總載重量的一半。
- 不要洗單個小物品。在筒槽內添加 1 - 2 個類似的項目，以防止出現不平衡負載。
- 確保清空所有口袋。髮夾，打火機，鋼筆，硬幣和鑰匙等物品會對您的電器和衣服造成無法挽回的損害。

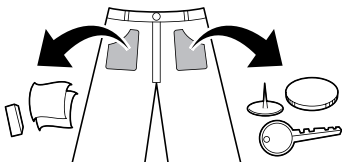

- 在洗衣網中清洗精緻衣物（長襪、鋼圈胸罩）。
- 拉上拉鍊，掛鉤和帶狀物，以確保這些衣物不會刮傷其他衣物。
- 通過用溶解的洗滌劑浸透污垢和污漬並對其進行刷塗以去除污垢來預處理污垢和污漬。

▲ 注意

- 若衣物為防水 / 不透水材質，即使衣物的洗滌標籤允許使用機洗，也請勿進行洗滌或脫水，避免使電器產生不正常振動，導致衣物、電器及財務上的損失。
- 不透水或防水衣物包括特定床墊、床罩、露營用具、滑雪裝備、戶外裝備和類似物品。

添加洗滌劑，柔軟劑和漂白劑

洗滌劑用量

- 應根據織物類型，顏色、髒汙程度和洗滌溫度選擇洗滌劑，並應根據洗滌劑製造商的說明使用。
- 過多的洗滌劑會產生過多的泡沫，使得洗衣效果不佳。
- 當您想使用液體洗滌劑，請遵循洗滌劑製造商的指導。
- 如果您將立刻開始洗衣行程，可以將液體洗滌劑直接倒入主洗滌劑抽屜中。同時，建議在裝入衣服時將其添加到滾筒中。
- 如果您正在使用延遲或預清洗功能，則不要使用液體洗滌劑，因為液體可能會變乾。
- 如果形成太多泡沫，則減少洗滌劑的量。
- 可能需要根據水溫，水硬度，衣物量和髒汙程度調整洗滌劑用量。為獲得最佳效果，避免起泡過多。
- 選擇洗滌劑和水溫之前請參見衣物標籤。
- 僅為相應類型的衣物使用合適的洗滌劑：
 - 一般的粉狀洗滌劑適用於所有類型的織物
 - 粉狀洗滌劑適用於精緻織物
 - 液體洗滌劑適用於所有類型的織物，羊毛織物則需使用特定洗滌劑
- 為獲得更好的洗滌效果和增白效果，使用一般粉狀漂白劑的洗滌劑。
- 在行程開始前，洗滌劑會從抽屜盒流出。
- 用水稀釋液體洗衣劑並倒入滾筒中，然後開始行程。

▲ 注意

- 使用未稀釋的液體洗衣劑或倒入稀釋液體洗衣劑至筒槽後讓衣物長期接觸可能導致衣物損壞，被漂白或染色。

備註

- 請勿讓洗滌劑變乾。這樣做可能導致堵塞，洗滌效果差或產生異味。
- 滿載：按照製造商的建議
- 部分負荷：3/4 標準量
- 最小負荷：滿載的一半

添加洗滌劑

- 添加定量洗滌劑至洗劑盒 ①。

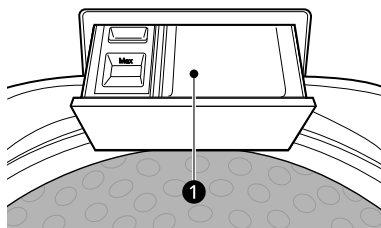

- 如果水質為硬水、大件物品、油膩或油性污垢或水溫較低，請使用更多洗滌劑。
- 請勿將肥皂片或顆粒狀洗衣粉倒入電器使用。清洗羊毛衣物時，請務必使用適合清洗羊毛衣物的洗衣劑。

備註

- 使用適量的洗滌劑。過多的洗滌劑，漂白劑或柔軟劑可能會導致溢出或故障。

添加衣物柔軟精

將織物柔軟劑添加到最大填充線。

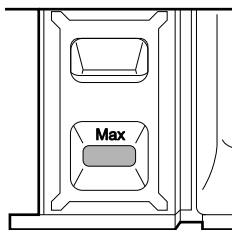

- 若柔軟精為濃縮液，則應稀釋後添加。
- 輕緩關閉洗滌劑抽屜。
- 請勿將衣物柔軟精留在洗滌劑抽屜盒中超過 2 天時間。衣物柔軟精會變乾。
- 柔軟精將在最後的清洗行程中自動添加。
- 注水過程中請勿打開抽屜盒。
- 當使用織物柔軟精時，請遵循柔軟精製造商的指導。

備註

- 僅使用液體柔軟劑，請勿將柔軟劑與洗滌劑混合。
- 在最大填充線上澆注過多的織物柔軟劑會導致其過早分配，這可能會弄髒衣服。
- 不要將衣物柔軟精直接倒在衣物上，否則會導致難以去除衣物上的污漬。
- 不應使用溶劑（苯等）。

倒入漂白水

- 在啟動電器之前，將定量的漂白劑直接倒入漂白劑投入口 ①。避免濺出或滿出。

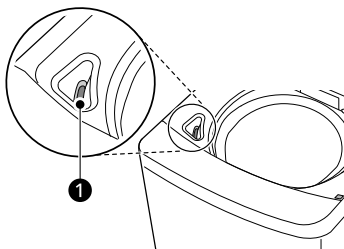

- 將粉狀漂白劑與水均勻混合成液體，然後倒入漂白劑投入口中。
- 檢查衣物洗標的特殊指示並將衣物分開漂白。
- 稀釋含氯漂白水。
- 小心依據瓶裝指示，量測建議的漂白水量。

▲ 注意

- 請勿將未稀釋的漂白水直接倒在衣物上或洗衣籃中。此舉可能導致衣物變色或毀損。
- 不要將粉狀漂白劑倒入漂白劑投入口中。粉狀漂白劑可能會硬化，因而堵塞漂白劑投入口。

控制面板

控制面板功能

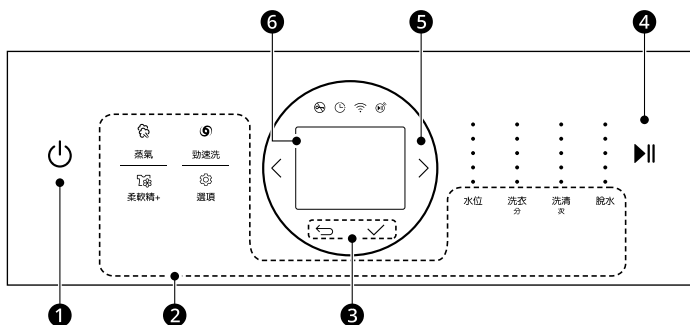

❶ 電源按鈕

- 按下 **電源** 按鈕可以開啟或關閉電器。
- 洗滌完成後，過一會兒電器會自動關機。

❷ 額外的選項和功能

- 若要使用額外選項和功能，請按下此按鈕。

❸ ◀(上一頁) 和 ▶(確認) 按鈕

- 按下 ◀(上一頁) 按鈕前往前一個畫面。
- 按下 ▶(確認) 按鈕選擇選單項目或儲存資訊。

❹ 啟動 / 暫停 按鈕

- 按下此按鈕 1 秒以開始或暫停洗衣行程。

備註

- 如果在一定時間內未按下**啟動 / 暫停**按鈕，電器將關閉，所有設定都將遺失。
- 為確保使用者的安全，操作時洗衣門將自動鎖定。如欲加入額外衣物，請按下**啟動 / 暫停**解鎖。
- 若運作過程停電，洗衣門將不會開啟。在電力供應啟動後，請按下**電源**與**啟動 / 暫停**按鈕以將門開啟。

❺ 選擇器按鈕

- 按下 <(左) 或 >(右) 按鈕選擇需要的洗衣行程或選項。
- 一旦選擇了需要的洗衣行程，顯示器中會出現標準預設值。開始洗衣行程前，隨時都能使用額外選項和功能按鈕調整這些設定。

❻ 狀態顯示器

- 此 LCD 會顯示設定、估計剩餘時間、選項以及狀態資訊。

時間和狀態顯示器

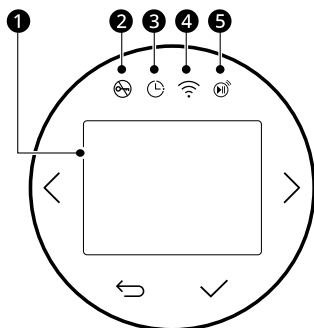

❶ 狀態顯示器

- 顯示器會顯示洗衣行程、設定、估計剩餘時間、選項以及狀態資訊。

❷ 機門鎖定指示燈

- 洗衣行程開始且門已上鎖時，此指示燈會亮起。
- 指示燈會持續亮著，直到行程暫停、停止或結束。

❸ 預約指示燈

- 啟用 **預約** 功能時，此指示燈會亮起。

❹ Wi-Fi 指示燈

- 當產品連線到家庭 Wi-Fi 網路時，該指示燈亮起。

❺ 遠端啟動指示燈

- 啟用 **遠端啟動** 功能時，此指示燈會亮起。

洗程表

洗滌行程

洗滌行程旨在為不同類型的衣服提供最佳洗滌性能。

- 按下 <(左) 或 >(右) 按鈕選擇所需的行程。

預設洗滌行程

這些是位於初始行程清單內的行程。

標準	
說明	<p>使用該功能，清洗一般量的衣物。內建感應器會偵測洗衣量，計算洗衣劑，衣物柔軟精的量和脫水設定。</p> <ul style="list-style-type: none"> · 如果在開始洗衣前將水或濕衣物放入筒槽，水位將會提高。 · 清洗輕量的大型衣物時，水位可能過低，請手動升高水位。

AI 智慧洗	
說明	<p>AI 智慧洗 會在完成衣物量感測後提供適當的筒槽旋轉動作。這會輕柔洗滌不易吸水的織物，並強力洗滌易吸水的織物。</p> <ul style="list-style-type: none"> · 使用此行程時建議洗衣量少於 5 公斤。 <p>備註</p> <ul style="list-style-type: none"> · 若要達到最佳洗滌效果，請在此行程中裝入乾燥的衣物。

大型衣物

說明

使用此功能，清洗處理標籤上具手洗標示的毛毯或床罩用品。

- 喀什米爾床罩，亞克力毯，混紡毯，羊毛毯，填充（聚酯 101）和床罩等用品，若會漂浮於筒內，將可能受損。建議購買洗衣袋清洗。
- 將寢具與一般衣物分開清洗。因為可能使得衣物偏重，導致異常清洗。
- 如果內筒中的床罩用品集中在一側，可能需要較長的脫水時間才能將衣物重新平均分配於筒內。
- 切勿清洗電熱毯、地墊、地毯、寵物用品、絨毛玩具或鞋子。否則可能損壞電器和其他洗滌中的物品。
- 將寢具放入洗衣網中，浸泡並將其浸入水中，使其不太可能漂浮。如果物品在洗滌或旋轉過程中漂浮，可能會損壞電器和衣物。
- 不論尺寸大小，我們建議單獨洗清一件床罩用品。如果同時洗清兩件不同材質的床罩用品可能因不平衡導致無法正常脫水。

⚠ 注意

- 將毯子放入筒槽時，請勿超過筒槽的最高限制。❶。毯子也必須浸沒在水中。如果不這樣做或電器中的毯子超過負荷，衣物和電器將會損壞。

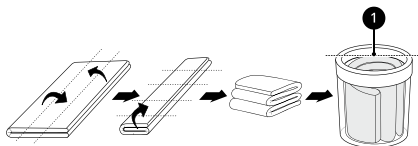

預洗 + 洗衣

說明

使用此行程無需手洗即可預處理即時污漬。

- 針對未及時清洗即容易產生異味的衣物為必要行程。

智慧洗清

說明

使用此行程可增加清洗效果。適合內衣和嬰幼兒衣物。如果您有肌膚敏感或肌膚相關困擾，可以使用此行程。

快洗

快洗	
說明	使用此行程可以在短時間內洗掉輕微弄髒的衣服。

精緻衣物

精緻衣物	
說明	<p>使用此功能，清洗精緻的衣物，如絲質睡衣和羊毛衣物。清洗前，請檢查洗衣標示，並了解洗清指示。</p> <ul style="list-style-type: none">· 此功能使用慢速脫水，所以洗後的衣物較正常洗清後的衣物溼度含量高。 <p>備註</p> <ul style="list-style-type: none">· 請以吊起或平放的方式晾乾精緻衣物。· 此功能僅會使用冷水，因為熱水會損壞衣物。

強力標準

強力標準	
說明	<p>使用此功能可有效去除污漬。選取此功能時，水溫將加熱至約 40 度，達到最佳洗淨效果。</p> <ul style="list-style-type: none">· 此功能使用的水溫比其他功能高，因為其加熱的溫度設定較高。· 可使用此功能輕鬆去除咖啡、汽水、果汁、醬油等汙漬。· 如果只連接冷水管，洗衣時間將因加熱時間而延長。 <p>備註</p> <ul style="list-style-type: none">· 因使用較高溫的水，此功能不建議使用羊毛、絲質、皮革或任何精緻或對溫度敏感的衣物。· 加熱時，由於濕度差異，可能在玻璃門片上形成水滴。這是正常現象。洗滌行程完成後請擦拭玻璃門片。· 擦拭時，請小心電器因為加熱導致的高溫。· 使用此行程時，衣服清洗量應少於 6 公斤。

過敏防護

過敏防護	
說明	此行程透過高溫來減少某些特定過敏原。

洗清 + 脫水

說明	<p>使用此行程與常規行程分開清洗和脫水衣物。</p> <ul style="list-style-type: none"> · 這有助於防止新污漬凝結在織物上。 <hr/> <p>⚠ 注意</p> <ul style="list-style-type: none"> · 當您選擇此選項時，請勿將織物柔軟精加入柔軟精槽中。這可能會弄髒衣服。
----	--

僅脫水

說明	使用此行程排水並將衣物脫水，而不洗滌或清洗。
----	------------------------

筒槽保養

說明	<p>此為清潔洗衣機筒槽內部的特殊功能。</p> <ul style="list-style-type: none"> · 使用此功能，請參閱保養獲取更多詳細資料。
----	--

非預設洗滌行程

使用 **編輯行程清單** 選項編輯行程清單，以使用這些行程。

毛巾

說明	<p>使用此功能，清洗浴巾、浴袍、擦手巾等。</p> <ul style="list-style-type: none"> · 與其他衣服分開洗滌。
----	---

運動衣物

說明	<p>使用此行程洗滌運動和戶外等特殊衣物。</p> <ul style="list-style-type: none"> · 用於經防潑水塗層處理的衣物。
----	--

制服

說明	<p>使用該功能，清洗學校制服。</p> <ul style="list-style-type: none"> · 此功能比標準功能的清洗時間長。 · 為降低脫水時的噪音，此功能使用慢速脫水，避免衣物受損，使衣物較一般情況下的濕度高。
----	--

強速水流

說明	使用此行程以強烈的波動洗滌。
----	----------------

護色

說明	使用此行程防止衣物褪色。
----	--------------

靜音洗滌

說明	使用此行程安靜洗衣，特別是深夜和黎明時。 · 為降低脫水時的噪音，此行程使用慢速脫水，避免衣物受損，使衣物較一般情況下的濕度高。
----	---

嬰兒衣物

說明	使用此行程輕柔地洗滌嬰兒衣物獲得更好的效果。
----	------------------------

雨天洗衣

說明	使用此行程在洗滌後強力脫水。
----	----------------

單件衣物

說明	使用此行程快速清洗輕微髒汙。
----	----------------

滿載

說明	使用此行程強力洗滌和脫水。
----	---------------

汗漬

說明	使用此行程透過預洗移除輕微汗漬。
----	------------------

牛仔褲

說明	使用此行程防止牛仔褲褪色。
----	---------------

僅洗衣

說明	使用此行程只進行洗滌，不洗滌和脫水。
----	--------------------

僅洗清	
說明	使用此行程只進行洗清，不洗滌和脫水。

快速筒槽保養	
說明	此行程能在不烘乾的情況下，幫助減少洗滌劑殘留。

額外選項

*1 此選項自動包含在行程中，無法取消選擇。

備註

- 除**精緻衣物**行程外，下方表格中的每個洗滌行程都可以選擇**預約**選項。
- 在**標準**行程中，無法同時選擇所有額外選項。
- 無法同時選擇**蒸氣**和**浸泡**選項。
- ●：適用 / X：不適用

對於預設洗滌行程

程式	蒸氣	勁速洗	柔軟精 +	水流強度
標準	●	●	●	●
AI 智慧洗	X	●	●	●
大型衣物	X	X	X	●
預洗 + 洗衣	X	X	●	●
智慧洗清	●	X	●	●
快洗	X	X	X	●
精緻衣物	X	X	X	X
強力標準	●	X	●	●
過敏防護	● ^{*1}	X	●	X
洗清 + 脫水	X	X	●	●

程式	蒸氣	勁速洗	柔軟精 +	水流強度
僅脫水	X	X	X	X
筒槽保養	X	X	X	X

對於非預設洗滌行程

程式	蒸氣	勁速洗	柔軟精 +	水流強度
毛巾	X	X	●	●
運動衣物	X	X	●	●
制服	X	X	●	●
強速水流	X	X	●	●
護色	X	X	●	●
靜音洗滌	X	X	X	●
嬰兒衣物	●*1	X	●	X
雨天洗衣	●	X	●	●
單件衣物	X	X	X	●
滿載	●	X	●	●
汗漬	●	X	●	●
牛仔褲	X	X	●	●
僅洗衣	X	X	X	●
僅洗滌	X	X	X	●
快速筒槽保養	X	X	X	X

額外的選項和功能

您可以在某些行程使用額外的選項和功能來自訂程式。

自訂洗滌行程

每個行程都有自動選擇的預設設定。您也可以使用這些按鈕來自訂這些設定。

水位

本電器會自動感測衣物量並調整水位。然而當衣物體積龐大，重量卻較輕時，仍建議手動調整水位，以避免產生棉絮和載重不平衡。

- 按下 **水位** 選項直到選到所需水位。水位會在顯示器上顯示。
- 自動偵測水位時，可能依據洗衣量而不同，即使控制面板上顯示相同的水位。

洗衣

調整洗衣時間的設定將改變行程時間和 / 或洗衣動作。

- 按下 **洗衣** 按鈕直到選到所需洗滌時間。洗滌時間會在顯示器上顯示。

洗清

使用該選項，變更洗清次數。

- 按下 **洗清** 按鈕以變更洗清次數。洗清次數會在顯示器上顯示。

脫水

使用此選項更改脫水等級。

- 按下 **脫水** 按鈕直到選到所需脫水等級。脫水等級會在顯示器上顯示。
- 選擇此選項後按下 **啟動 / 暫停** 按鈕時，顯示器上會顯示剩餘時間。

使用基本選項

您可以利用以下基本選項來自訂行程：

蒸氣（僅限蒸氣型號）

加入此選項有助於提供更好的清潔效果。

勁速洗

加入此選項可減少行程時間，但可提供類似的洗滌效果。

備註

- 若自來水水壓低於 100 kPa，水將不會從滾筒頂部的 **洗清噴射水流** 噴嘴流出，而是從洗滌劑盒流出。

柔軟精 +

當您想在織物上留下強烈柔軟劑香氣時使用。

請依照以下步驟使用特殊選項。

1 按下 **電源** 按鈕。

2 選取洗滌行程。

3 若要使用特殊選項，

- **蒸氣**：按下 **蒸氣** 按鈕。
- **勁速洗**：按下 **勁速洗** 按鈕。
- **柔軟精 +**：按下 **柔軟精 +** 按鈕。

4 按下 **啟動 / 暫停** 按鈕。

設定

1 按下 **選項** 按鈕。

2 按下 **<(左)** 或 **>(右)** 按鈕選擇想要的選項，並按下 **✓(確認)** 按鈕。

3 按下 **<(左)** 或 **>(右)** 按鈕選擇或變更選項，並按下 **✓(確認)** 按鈕以儲存選項。

- 4 若要返回前一個畫面，請再次按下 **選項** 按鈕或按下 **↶(上一頁)** 按鈕。

備註

- 若按下 **選項** 按鈕後，經過一段時間未進行操作，顯示器會返回前一個畫面。

遠端啟動

使用智慧型手機遠端控制洗衣機。

- 請參閱此手冊中的**智慧功能**以了解更多資訊。

水流強度

使用此選項可選擇洗滌強度。

預約

使用此選項可延遲結束時間。

- 電器將會自動啟動並在指定的時間後結束。

備註

- 此功能是程式結束時間，而不是開始時間。實際運轉時間可能會因水溫、洗衣量和其他因素有所不同。
- 預約最久可達 19 小時；
 - 30 分鐘為單位，可達 3 至 19 小時
- 此功能不能設置少於 3 小時。

浸泡

浸泡行程可以將衣物上的髒污透過在水中浸泡一段時間後，增加去污效果。

- 此功能可設定為 30 至 180 分鐘。

兒童安全鎖

透過此選項停用按鍵。此功能可防止兒童變更行程或運行本洗衣機。

備註

- 此功能不會鎖定機門。
- 設定此功能後，除 **電源** 和 **選項** 按鈕外，所有按鈕都將鎖住。

- 按鍵鎖住後，通知 **兒童安全鎖** 的訊息會出現在狀態顯示器上。
- 關閉電源不會重設此功能。您在使用任何其他選項和功能之前必須停用此功能。

編輯行程清單

視需要編輯洗滌行程清單。

- 1) 按下 **◀(左)** 或 **▶(右)** 按鈕選擇需要的洗滌行程，並按下 **✓(確認)** 按鈕加入或排除洗滌行程。
 - 若新增洗滌行程，該洗滌行程會顯示勾號。
 - 若刪除洗滌行程，該洗滌行程不會顯示勾號。
- 2) 按下 **↶(上一頁)** 按鈕儲存洗滌行程清單。

備註

- **標準** 和 **筒槽保養** 行程無法刪除。
- 可變更清單中的洗滌行程順序。請使用產品上的 **其他設定 > 自動安排行程** 變更清單中的洗滌行程順序。

其他設定

- 1 按下 **選項** 按鈕。
- 2 按下 **◀(左)** 或 **▶(右)** 按鈕，選擇 **其他設定**，並按下 **✓(確認)** 按鈕。
- 3 按下 **◀(左)** 或 **▶(右)** 按鈕選擇需要的設定，並按下 **✓(確認)** 按鈕。
- 4 按下 **◀(左)** 或 **▶(右)** 按鈕選擇或變更設定，並按下 **✓(確認)** 按鈕儲存設定。

- 5** 若要返回前一個畫面，請再次按下 **選項** 按鈕或按下 ⏪ (上一頁) 按鈕。

備註

- 若按下 **選項** 按鈕後，經過一段時間未進行操作，顯示器會返回前一個畫面。
-

Wi-Fi 連線

用於設定 Wi-Fi 連線。當 Wi-Fi 開啟時，顯示器中會出現 Wi-Fi 圖示。

自動安排行程

啟動時，此功能會根據您的使用模式自動整理行程清單和選項。

- **開啟** 為預設設定。
- 選擇 **無** 可以保留目前的清單順序。

提示音

通知音和按鈕音的音量可設定成安靜到非常大聲。

智慧自我診斷

使用此功能幫助您排除錯誤或故障。

- 請參閱智慧診斷部分以了解更多詳細資料。

語言

此功能用於變更電器語言。

重新設定

選擇此選項刪除所有儲存的資料，並將設定初始化。

智慧功能

LG ThinQ 應用程式

該 LG ThinQ 應用程式讓您使用智慧型手機與電器連接。

LG ThinQ 應用程式功能

透過智慧型手機使用便利的智慧功能與設備連線。

遠端啟動

讓您可以從 LG ThinQ 應用程式遠端控制電器。

雲端客製

下載電器上基本洗衣行程中未包含的新洗衣行程和特殊洗衣行程。

成功註冊的電器可以下載特定於此電器的多種專業洗衣行程。

當電器下載完成洗衣行程後，電器將保留下載的洗衣行程，直到下載新的洗衣行程。

備註

- 一次只能在電器上儲存一個下載的行程。

筒槽保養提醒

此功能顯示再運行幾次洗衣行程後會需要進行筒槽保養行程。

能源監測

使用此功能檢查最近使用的行程與每月平均的能源消耗。

智慧自我診斷

此功能可根據使用模式來診斷並解決設備問題。

進階選項

可設定本電器和應用程式中的各種選項。

推播警報

當行程完成或本電器發生故障時，可選擇在手機上接收推播通知。即使在 LG ThinQ 應用程式關閉時依然能觸發這類的通知。

備註

- 在以下情況下，您必須更新每個電器的網路資訊，請在 LG ThinQ 應用程式中點選個別的裝置 > 設定 > 變更網路。
 - 無線路由器已變更
 - 無線路由器密碼已變更
 - 網際網路服務供應商已變更
- 應用程式可能會因電器改版而有所改變，恕不另行通知使用者。
- 功能視機型而不同。

安裝 LG ThinQ 應用程式並連線 LG 電器

有 QR 碼的型號

使用相機或智慧型手機的 QR 碼閱讀器應用程式掃描產品上隨附的 QR 碼。

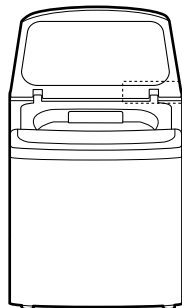

沒有 QR 碼的型號

- 1 使用智慧型手機從 Google Play Store 或 Apple App Store 搜尋並安裝 **LG ThinQ** 應用程式。
- 2 執行 **LG ThinQ** 應用程式並使用現有帳號登入或建立一個 LG 帳號登入。
- 3 輕觸 **LG ThinQ** 應用程式的新增 (+) 按鈕以連線 LG 電器。按照應用程式的說明完成該流程。

備註

- 設定 Wi-Fi 密碼時可能要求您提供密碼以連線到 LG 網路（非家庭網路）。密碼是網路名稱的最後 4 個字元，需重複兩次且沒有空格。例如，如果網路名稱顯示為 LG_XXXX_8b92，則密碼應輸入 8b928b92。密碼區分大小寫，最後 4 個字元是電器的唯一代碼。
- 若要確認 Wi-Fi 連線，請查看控制面板上的  圖示是否亮著。
- 機器僅支援 2.4 GHz Wi-Fi 網路。若要檢查網路頻率，請聯絡您的網際網路服務供應商或參考您的無線路由器手冊。
- **LG ThinQ** 並不對任何網路連線問題或任何由網路造成的故障、失常或錯誤負責。
- 如果設備連線 Wi-Fi 時發生問題，有可能是離路由器太遠。請購買 Wi-Fi 中繼器（訊號範圍延伸器）以改善 Wi-Fi 訊號強度。
- Wi-Fi 連線可能因家用網路環境而無法連線或連線中斷。
- 視網際網路服務供應商而定，網路連線可能無法正常運作。
- 周圍的無線環境會造成無線網路服務執行緩慢。
- 本電器可能因為無線訊號傳輸問題而無法連線。請拔掉電器插頭並等待一分鐘左右再試一次。

- 如果已啟用無線路由器上的防火牆，請停用防火牆或新增例外。
- 無線網路名稱 (SSID) 應為英文字母和數字的組合。（請勿使用特殊字元）
- 智慧型手機使用者介面 (UI) 可能因行動作業系統 (OS) 和製造商而異。
- 如果路由器的安全協定設定為 **WEP**，則可能無法設定網路。變更安全協定（建議 **WPA2**），並重新連線產品。

遠端操作電器

遠端啟動

透過 **LG ThinQ** 應用程式遠端啟動洗滌程序需設定 **遠端啟動** 功能。您還可以監控行程以了解行程的剩餘時間。

使用此功能

- 1 請將衣物放進洗衣筒，然後將洗滌劑倒入洗劑盒。
 - 若需要，請加入漂白劑或衣物柔軟劑到洗劑盒內適當的位置。
- 2 按下 **電源** 按鈕。
- 3 按下 **選項** 按鈕，按下 **<(左)** 或 **>(右)** 按鈕選擇 **遠端啟動** 並按下 **√(確認)** 按鈕。
- 4 按下 **<(左)** 或 **>(右)** 按鈕選擇 **開啟**，並按下 **√(確認)** 按鈕啟動遙控功能。
- 5 透過智慧型手機上的 **LG ThinQ** 應用程式啟動行程。

備註

- 啟用此功能後，您可以從 **LG ThinQ** 智慧型手機應用程式或產品啟動洗衣行程。如

果洗衣行程未啟動，電器會等待啟動洗衣行程，直到從應用程式遠端關閉或此功能已停用。

- 一旦電器門被開啟，則無法遠端啟動行程。

手動停用此功能

功能啟動時，按下 **選項** 按鈕，按下 **<(左)** 或 **>(右)** 按鈕選擇 **遠端啟動**，並按下 **✓(確認)** 按鈕。按下 **<(左)** 或 **>(右)** 按鈕選擇 **無**，並按下 **✓(確認)** 按鈕。

無線區域網路模組規則

NCC 警語

取得審驗證明之低功率射頻器材，非經核准，公司、商號或使用者均不得擅自變更頻率、加大功率或變更原設計之特性及功能。

低功率射頻器材之使用不得影響飛航安全及干擾合法通信；經發現有干擾現象時，應立即停用，並改善至無干擾時方得繼續使用。

前述合法通信，指依電信管理法規定作業之無線電通信。低功率射頻器材須忍受合法通信或工業、科學及醫療用電波輻射性電機設備之干擾。

開放原始碼軟體注意事項

要獲得 GPL、LGPL、MPL 及其他有義務公開本產品包含開源代碼授權的原始碼，並存取所有提及的授權條款、版權聲明及其他相關文件，請瀏覽 <https://opensource.lge.com>。

LG 電子還將通過 CD-ROM 向您提供開源代碼，該項收費包透過電子郵件 opensource@lge.com 要求進行此類配送（例如媒體、運輸和處理）的費用。

本產品最後一次出貨後的三年內，任何收到此資訊的人享有本優惠。

智慧診斷

使用此功能有助於診斷和解決您的電器問題。

備註

- 該功能可能會在沒有預先通知的情況下變更，且可能視您的所在地而所有不同。

使用 LG ThinQ 診斷問題

如果您配備 Wi-Fi 的電器發生問題，可使用 **LG ThinQ** 應用程式將故障排除資料傳輸到智慧型手機。

- 啟動 **LG ThinQ** 應用程式並在選單中選擇 **智慧自我診斷** 功能。按照 **LG ThinQ** 應用程式中提供的說明操作。

備註

- 有關並非由 LG 電子疏忽所造成的原因，該服務可能因外在因素而無法作業，例如（但不限於）Wi-Fi 無法使用、Wi-Fi 連線中斷、本地應用程式商店政策或應用程式無法使用。

使用聲音診斷來診斷問題

按照以下指示使用聲音診斷方法。

- 啟動 **LG ThinQ** 應用程式並選擇功能表中的 **智慧自我診斷** 功能。按照 **LG ThinQ** 應用程式中所提供的聲音診斷指示。

- 1 按下 **電源** 按鈕開啟電器。
- 2 按下 **選項** 按鈕。
- 3 按下 **<(左)** 或 **>(右)** 按鈕，選擇 **其他設定**，並按下 **✓(確認)** 按鈕。

4 按下 <(左) 或 >(右) 按鈕，選擇 **智慧自我診斷**，並按下 ✓(**確認**) 按鈕。

5 將智慧型手機話筒靠近 **電源** 按鈕，並按下 ✓(**確認**) 按鈕。

- 將智慧型手機話筒靠近 **電源** 按鈕，直到資料傳輸完成。

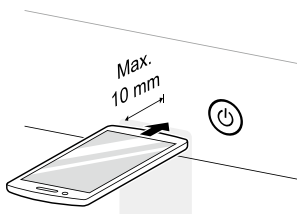

6 資料傳輸完成後，洗衣機將會關閉。

備註

- 為獲得最佳效果，請勿在傳輸語音過程中移動智慧型手機。
-

保養

警告

- 清潔機器之前，請拔掉插頭，以避免觸電危險。如果未遵循此警告，可能導致嚴重傷害、火災、觸電或死亡。
- 切勿使用刺激性化學物質、研磨型清潔劑或溶劑清潔機器。它們可能損壞拋光面。

每次洗滌後清潔

清潔的內容

- 如果您總是使用冷水洗衣，我們建議在固定的時間間隔內，使用溫水或熱水洗衣，例如洗衣第 5 次後應至少進行一次溫水洗衣。
- 使用後關閉水龍頭，避免淹水的情況發生，否則進水管可能爆開。
- 使用後，請務必拔除電源線。
- 行程結束後，擦乾門及門內部的水分。同時徹底擦拭筒槽內部，以防止筒槽上部出現污漬。
- 用水清潔漂白劑投入口周圍，以沖洗投入口開口中殘留的漂白劑，因為漂白劑若不稀釋可能具有腐蝕性。

警告

- 僅於安全且兒童受到監督的情況下將門打開使筒槽內部乾燥。

清潔外側

正確保養電器可延長使用壽命。

外側

- 立即擦除溢出物。
- 用濕布擦拭。
- 請勿用鋒利物體按壓表面或顯示器。

洗劑投入盒

洗滌劑或衣物柔軟精可能會在洗劑投入盒中累積。拆除洗劑投入盒上的抽屜盒和內部零件，每月清潔一次或兩次殘留物。

定期清潔機器

清潔筒槽

這是一項特殊功能，可透過浸泡、洗滌、洗清和脫水協助清潔筒槽內部。

每月執行一次此功能（或視需要提高執行頻率），以減少洗滌劑和柔軟劑及其他殘留物的積聚。

- 如果筒槽內部有難聞的氣味或發霉，則除定期提示的間隔外，每 3 週執行一次此功能。

備註

- 當出現**需要清潔筒槽**的提醒訊息時，建議您使用**筒槽保養**功能。
- 如果電器顯示**需要清潔筒槽**訊息，或完成 30 個洗滌行程後選擇，則由於新增浸泡時間（1 - 5 小時），運行時間將增加至高達 6 小時。
- 對於帶有棉絨過濾器的型號，在使用此程序之前和之後，請從棉絨過濾器內去除棉絨或污垢。
- 對於沒有棉絨過濾器的型號，在洗滌過程中排出水時，棉絨會排出。

備註

- 定期清洗少量衣物（少於半個筒槽）。這可能導致污漬殘留在筒槽邊緣，但不會出現在筒槽頂部。為避免筒槽頂部出現污漬，請洗滌大量衣物或定期使用筒槽保養功能。

- 1 從電器中取出所有衣物或物品。
- 2 打開洗滌劑抽屜盒，在主洗劑槽中加入除垢劑。

⚠ 警告

- 使用此功能時，請勿將任何清潔劑加入洗劑投入盒。可能因此產生過多的泡沫並從電器中溢出，並造成財產損失。

- 3 慢慢關閉洗劑投入盒並關門。
- 4 按下 **電源** 按鈕。
- 5 按下 **<(左) 或 >(右)** 按鈕選擇 **筒槽保養**
- 6 按下 **啓動 / 暫停** 按鈕以啟動。

- 7 行程結束後，保持門打開以完全乾燥洗衣機內部。
 - 如果洗衣機內部沒有完全乾燥，則可能會導致難聞的氣味或發霉。

⚠ 警告

- 僅於安全且兒童受到監督的情況下將門打開使筒槽內部乾燥。

清潔進水管過濾器

進水過濾器可過濾石灰或電器水中的任何小物體。定期清潔進水口過濾器。

- 如果要將電器放置一段時間（例如，假期），尤其是在緊鄰處沒有排水（水溝）的情況下，請關閉連接至電器的水龍頭。
- 如果水未進入洗滌劑抽氣盒，顯示面板將出現供水錯誤訊息。
- 如果水質非常硬或含有微量水垢，則進水口上的過濾器可能堵塞。

- 1 關閉電源和水龍頭並鬆開進水管。

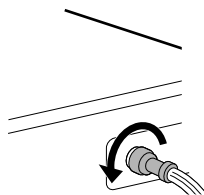

- 2 用小鉗子取下進水口過濾器，然後用中號刷毛清潔過濾器。

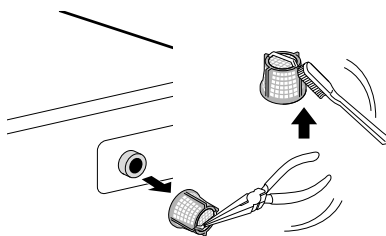

清潔棉絮濾網

濾網對有效洗滌衣物非常重要，請您特別注意。建議您定期清潔過濾器。

⚠ 注意

- 建議經過 2-3 次的洗滌行程後，清潔棉絮濾網。
- 請勿讓棉絮濾網掉落地面。

- 拿著棉絮濾網時，請小心，不要用指甲抓著棉絮濾網。
- 為避免衣物受損，清洗過棉絮濾網後，應將它放回原本位置。請勿在拆下棉絮濾網的情況下，讓電器運轉。
- 如果棉絮濾網的網孔堵塞，可能無法過濾衣物中的異物。
- 請勿在棉絮濾網中留下容易生鏽的鐵製品（例如衣夾，髮夾等）。

3 使用軟刷清洗棉絮濾網。

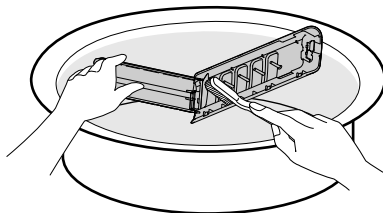

1 按下棉絮濾網蓋子頂部的釋放門鎖，再往前拉。

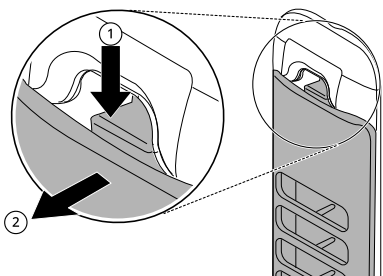

2 打開蓋子並取出棉絮。

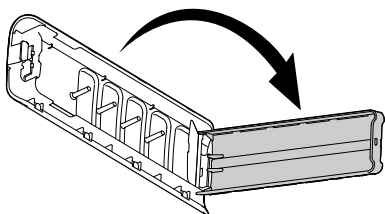

4 闔上蓋子，然後將棉絮過濾器下半部插入筒槽中，再將過濾器上半部壓入定位，直到聽到喀噠聲為止。

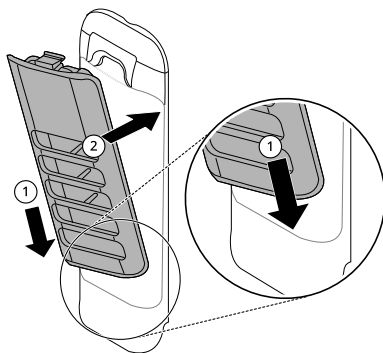

故障排除

產品叫修之前

電器的操作可能出現錯誤和故障。下表包含了錯誤訊息或故障的可能原因和注意事項。您可以自己解決大多數問題，從而節省時間和金錢，因為您無需致電 LG 電子服務中心。下表可以幫助您排除故障。

故障資訊

電器配有自動故障監測系統，可在早期階段檢測和診斷故障問題。如果電器無法正常運作或根本無法運作，請在致電 LG 家電服務中心之前檢閱以下部分內容。

問題	可能的原因和解決方案
錯誤：門未關	門沒有正確關閉。 <ul style="list-style-type: none"> 請打開機門並再次關上。如果仍出現錯誤碼，請致電服務中心。
	洗衣機運轉時機門被打開。 <ul style="list-style-type: none"> 按 啟動 / 暫停 取消門錯誤。再次按 啟動 / 暫停 啟動洗滌程序。
錯誤：門鎖	門沒有正確鎖定。 <ul style="list-style-type: none"> 檢查門下有無任何物品，包括運送材料。 請打開機門並再次關上。如果仍出現錯誤碼，請致電服務中心。
進水錯誤	進水水龍頭未完全開啟。 <ul style="list-style-type: none"> 請確認水龍頭是否完全打開。
	進水管打結、被壓到或壓扁。 <ul style="list-style-type: none"> 拉直或重新安裝進水管。
	進水管過濾器堵塞。 <ul style="list-style-type: none"> 檢查並清潔進水管的過濾器。
	進水龍頭或室內的水壓太低或太高。 <ul style="list-style-type: none"> 聯繫水電工檢查水壓或恢復運轉條件。
	進水管連接到限漏水管。 <ul style="list-style-type: none"> 請勿使用限漏水管。
排水錯誤	電器在一個行程中暫停幾分鐘。 <ul style="list-style-type: none"> 行程將被取消，筒槽中剩餘的水將被排出。
脫水錯誤	重新平衡運轉不成功。 <ul style="list-style-type: none"> 自動平衡待洗衣物失敗。已暫停行程，請手動調整待洗衣物。

問題	可能的原因和解決方案
脫水錯誤	待洗衣量太少。 · 請放入更多衣物，讓機器可進行衣物量平衡。
	厚重衣物和較輕量衣物混合清洗。 · 清洗重量類似的衣物。
	負荷失去平衡。 · 如果衣物打結，手動重新放置待洗衣物。
凍結錯誤	供水／排水管或排水泵結冰。 · 將水管或水泵解凍。
水壓感應器錯誤	水位感應器未正確運作。 · 關閉水龍頭，拔下電器插頭並致電服務中心。
馬達運轉錯誤	發生馬達錯誤。 · 取出部分衣物並再次開始洗滌。 · 如果仍出現錯誤碼，請致電服務中心。
溢出錯誤	由於水閥故障，水溢出。 · 關閉水龍頭，拔下電器插頭並致電服務中心。
離合器錯誤	離合器錯誤。 · 拔下電器插頭並致電服務中心。
溫度感應器錯誤	按鍵錯誤。 · 拔下電器插頭並等待 60 秒。重新插上插頭並再試一次。 · 如果仍出現錯誤碼，請致電服務中心。
排水馬達錯誤	發生馬達錯誤。 · 拔下電器插頭並致電服務中心。
震動感應器錯誤	振動感測器出現故障。 · 呼叫維修服務。
電源錯誤	電源電壓不正確。 · 拔下電器插頭並致電服務中心。

雜音

問題	可能的原因和解決方案
卡嗒聲和叮噠聲	筒槽中可能有鑰匙、硬幣或安全別針等異物。 · 停止電器運轉並檢查筒槽中的異物。如果電器重新啟動後噪音仍出現，請致電服務中心。
敲擊聲	清洗重物可能產生敲擊聲。這通常是正常情況。 · 如果聲音持續，電器可能失去平衡。關機並重新分配所清洗衣物。
	衣物擺放位置不均。 · 暫停行程並在門解鎖後重新放置待洗衣物。
振動噪音	未去除包裝材料。 · 去除包裝材料。
	筒槽內的待洗衣物可能未平均放置。 · 暫停行程並在門解鎖後重新放置待洗衣物。
	非所有水平調整機腳穩固且平均置於地面上。 · 請參閱調整機器水平，以調整機器水平。
	地板不夠堅固。 · 檢查地板是否牢固且不具有彈性。請參閱 安裝場所要求 以選擇正確的位置。

操作

問題	可能的原因和解決方案
電器無法運轉。	控制面板因閒置而斷電。 · 這是正常現象。按下 電源 按鈕啟動電器。
	電源插頭未插電。 · 確定電源線穩固插入牆面插座。
	未打開供水。 · 完全打開供水龍頭。
	未適當設定控制選項。 · 確定行程已正確設定，關門並按下 啟動 / 暫停 按鈕。

問題	可能的原因和解決方案
電器無法運轉。	斷路器 / 保險絲跳開 / 熔斷。 <ul style="list-style-type: none"> 檢查房屋斷路器 / 保險絲。更換保險絲或重設斷路器。機器應位於專用分支電路。一旦電源恢復，機器將恢復所停止的程式。
	需要重設洗衣行程。 <ul style="list-style-type: none"> 按下 電源 按鈕，然後重新選擇所需的行程並按下 啟動 / 暫停 按鈕。
	設定行程後沒有按下 啟動 / 暫停。 <ul style="list-style-type: none"> 按下 電源 按鈕，然後重新選擇所需的行程並按下 啟動 / 暫停 按鈕。如果在一定時間內未按下 啟動 / 暫停 按鈕，則將關閉電器。
	水壓過低。 <ul style="list-style-type: none"> 檢查室內其他水龍頭，確認家用水壓正常。
	電器溫度太低。 <ul style="list-style-type: none"> 如果電器長時間暴露在冰點以下，在按下 電源 按鈕前請先暖機。
	電器正在加溫熱水或製造蒸氣。（僅限部分型號） <ul style="list-style-type: none"> 電器筒槽可能處於特定行程中，在等待水溫安全地加熱至特定溫度時，會暫時停止運作。
洗滌劑未完全投入或根本未投入。	使用過多的洗滌劑。 <ul style="list-style-type: none"> 遵循洗滌劑製造商提供的指導。
漏水	連接在水龍頭或電器處的進水管鬆動。 <ul style="list-style-type: none"> 檢查水管是否有漏水、爆裂或裂縫。 鎖緊管線連接處。
	室內排水管堵塞。 <ul style="list-style-type: none"> 電器太快將水抽出。排水時檢查從排水管排出的水。如果看見水從排水管溢出，檢查排水管安裝是否正確並確認排水的限制。 聯絡水電工，修理排水管。
	排水管從排水處脫落或未插入足夠深的地方。 <ul style="list-style-type: none"> 將排水管與進水管或立管綁緊，避免水管從排水處脫落。如家裡的排水立管較小，將排水管插入至與立管同深之處。如家裡的排水立管較大，請將排水管插入至立管邊緣以下 2.5~5 公分之處。

42 故障排除

問題	可能的原因和解決方案
漏水	大型待洗物品如枕頭或毯子超出筒槽的最上緣。 <ul style="list-style-type: none">· 停止電器運轉並檢查洗衣量。確定洗衣量未超出筒槽的最上緣。
洗衣機進水不正確。	過濾器阻塞。 <ul style="list-style-type: none">· 確保進水閥上的進水過濾器沒有堵塞。
	進水管打結。 <ul style="list-style-type: none">· 檢查進水管是否打結或阻塞。
	供水不足。 <ul style="list-style-type: none">· 確定熱水和冷水龍頭同時開啟到底。
	熱水和冷水進水管安裝位置相反。 <ul style="list-style-type: none">· 檢查進水管連接處。
電器無法排水。	排水管打結。 <ul style="list-style-type: none">· 確保排水管沒有扭結。
	排水管位於高於地面 1.2 公尺處。 <ul style="list-style-type: none">· 確定排水管位置未高於電器底部 1.2 公尺。
行程時間比平時要長。	待洗衣量太少。 <ul style="list-style-type: none">· 請放入更多衣物，讓機器可進行衣物量平衡。
	厚重衣物和較輕量衣物混合清洗。 <ul style="list-style-type: none">· 請務必嘗試清洗重量類似的衣物，讓電器可平均分配脫水時的衣物重量。
	負荷失去平衡。 <ul style="list-style-type: none">· 如果衣物打結，手動重新放置待洗衣物。

效能

問題	可能的原因和解決方案
污漬去除效果差	未選擇適當選項。 <ul style="list-style-type: none">· 髒污程度較高且較頑固的污漬需要更強的洗力。選擇 浸泡 選項，提高選擇行程的洗力。
	滲入已久的頑固污漬。 <ul style="list-style-type: none">· 之前曾清洗的衣物可能留下污漬。可能難以清除這些污漬且可能須手洗或預先處理，才可去除污漬。

問題	可能的原因和解決方案
染色	<p>太快倒入漂白水或柔軟精。</p> <ul style="list-style-type: none"> · 洗劑投入盒部份過滿導至漂白水或柔軟精立即給劑。請務必測量漂白水容量，避免溢出。 · 輕緩關閉洗滌劑抽屜。
	<p>將漂白劑或柔軟精直接加入筒槽內的衣物中。</p> <ul style="list-style-type: none"> · 始終使用洗劑盒確保於行程中的正確時間正確分配洗衣用品。
	<p>未適當分類衣物。</p> <ul style="list-style-type: none"> · 始終將深色與淺色和白色分開洗滌，以防止變色。 · 切勿將重度髒汙的衣物和輕度髒汙的衣物放在一起洗滌。
起皺	<p>未及時拿出衣物。</p> <ul style="list-style-type: none"> · 行程完成後，請務必從機器中取出衣物。
	<p>機器已超載。</p> <ul style="list-style-type: none"> · 機器可以滿載，但筒槽內的衣物不應裝得太緊。應輕鬆關閉機門為宜。
	<p>熱水和冷水進水管安裝位置相反。</p> <ul style="list-style-type: none"> · 熱水清洗可能讓衣物起皺。檢查進水管連接。
電器內有黴菌或霉味	<p>筒槽內未適當清潔。</p> <ul style="list-style-type: none"> · 定期運行 筒槽保養 功能。

Wi-Fi

問題	可能的原因和解決方案
您的家用電器和智慧型手機未連接至 Wi-Fi 網路。	<p>嘗試連接 Wi-Fi 的密碼不正確。</p> <ul style="list-style-type: none"> · 找到並移除您智慧型手機連線的 Wi-Fi 網路，在 LG ThinQ 上註冊您的電器。
	<p>智慧型手機的行動數據已開啟。</p> <ul style="list-style-type: none"> · 關閉智慧型手機的行動數據，並使用 Wi-Fi 網路註冊機器。
	<p>無線網路名稱 (SSID) 的設定不正確。</p> <ul style="list-style-type: none"> · 無線網路名稱 (SSID) 應為英文字母和數字的組合。（請勿使用特殊字元）

問題	可能的原因和解決方案
您的家用電器和智慧型手機未連接至 Wi-Fi 網路。	路由器頻率不是 2.4 GHz。 <ul style="list-style-type: none">· 僅支援 2.4 GHz 路由器頻率。將無線路由器設定為 2.4 GHz，並將機器連接至無線路由器。如需了解路由器頻率，請諮詢您的網際網路服務供應商或路由器製造商。
	機器和路由器間的距離太遠。 <ul style="list-style-type: none">· 如果電器和路由器距離太遠，訊號強度可能會變弱，而且可能無法正確設定連線。請移動路由器的位置，使其更靠近電器。

附錄

提醒資訊

產品有害物質

設備名稱：洗衣機

型號名稱：WT-VD21HB / WT-VD23HB

單元	限用物質及其化學符號					
	鉛 (Pb)	汞 (Hg)	鎘 (Cd)	六價鉻 (Cr ⁺⁶)	多溴聯苯 (PBB)	多溴二苯醚 (PBDE)
進 / 排水管	○	○	○	○	○	○
電源線 / 內部配線	-	○	○	○	○	○
洗衣加熱元件	○	○	○	○	○	○
洗衣電動機	○	○	○	○	○	○
電氣元件 (開關、感應器、進水閥)	-	○	-	○	○	○
內部結構件 (內 / 外筒)	○	○	○	○	○	○
外部結構件 (外殼、頂蓋、底盤)	○	○	○	○	○	○
電路板組件	-	○	○	○	○	○

- 備註 1. "○" 係指該項限用物質之百分比含量未超出百分比含量基準值。
- 備註 2. "-" 係指該項限用物質為排除項目。

備註

備註



快速·專業·真感動
LG Best Service

LG官網會員登錄

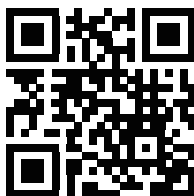

LG LINE官方帳號



下載 ThinQ App

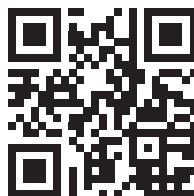

LG售後服務專線：0800-898-899
手機請撥售後服務專線：(02) 2162-1196
LG台灣官方網站：<http://www.lg.com>