

MANUAL DE UTILIZARE

# APARAT DE AER CONDIȚIONAT

Vă rugăm să citiți cu atenție acest manual înainte de utilizarea aparatului dvs și să-l păstrați la îndemână pentru a-l consulta și pe viitor.

Ventilator

Traducerea instrucțiunii inițiale

Pentru mai multe informații, consultați CD-ul sau site-ul web LG ([www.lg.com](http://www.lg.com)).

# CUPRINS

Măsuri de siguranță .....	3
Înainte de punerea în funcțiune .....	8
Introducere .....	9
Instrucțiuni de folosire (accesoriu) .....	11
Caracteristici .....	15
Întreținere și service .....	16
Elemente de verificat înainte de a semna o disfuncționalitate .....	19



## Pentru evidența dvs

Scrieți aici numărul modelului și pe cel serial:

**Model #**

**Serial #**

Le puteți găsi pe eticheta de pe partea laterală a fiecărei unități.

**Numele dealer-ului**

**Data achiziției**

■ Prindeți cu o agrafă factura de această pagină pentru cazul în care trebuie să faceți dovada datei de achiziție sau pentru garanție.



## Citiți acest manual

În acest manual veți găsi numeroase instrucțiuni utile cu privire la modul de utilizare sau de întreținere corespunzător echipamentului de aer condiționat. Cu puțină atenție preventivă din partea dvs. veți putea economisi mult timp și bani pe durata de viață a aparatului.

Veți afla numeroase răspunsuri la probleme obișnuite în tabelul cu Indicații pentru soluționarea problemelor.

Dacă veți consulta tabelul cu Indicații pentru soluționarea problemelor, este posibil chiar să nu mai fie necesar să apelați la service.



## Măsuri de precauție

- Contactați un tehnician autorizat pentru realizarea de operații de reparații sau de întreținere la acest aparat.
- Pentru montarea acestei unități contactați un instalator.
- Echipamentul de aer condiționat nu este destinat utilizării fără supervizare, de către copii sau de către persoane cu invalidități.
- Supravegheați copiii și aveți grijă să nu se joace cu acest aparat.
- Operația de înlocuire a cablului de alimentare trebuie realizată de persoane calificate care să folosească numai piese de schimb originale.
- Lucrările de instalare trebuie să fie efectuate cu respectarea reglementărilor din Codul Electric Național, numai de către persoane autorizate.



## Măsuri de siguranță

Pentru a preveni rănirea utilizatorului sau a altor persoane, precum și pentru a se evita producerea de pagube materiale, trebuie respectate următoarele instrucțiuni.

■ Acționarea incorectă, ca urmare a ignorării instrucțiunilor furnizate, poate conduce la răniri sau pagube materiale. Gradul de pericol este clasificat, în instrucțiuni, cu ajutorul următoarelor indicatoare:

 **AVERTIZARE** Acest simbol indică posibilitatea decesului sau a unor răniri grave.

 **ATENȚIE** Acest simbol indică doar posibilitatea rănirii sau a producerii de pagube materiale

■ Semnificațiile simbolurilor folosite în acest manual sunt prezentate mai jos :



**Aveți grijă să nu faceți aceasta.**



**Aveți grijă să urmați instrucțiunile.**

### AVERTIZARE

#### ■ Instalare

**Nu folosiți un circuit întrerupător defect sau subdimensionat. Folosiți acest echipament conectat într-un circuit dedicat.**

- Există risc de incendiu sau de electrocutare.

**Pentru efectuarea de lucrări electrice, contactați distribuitorul, vânzătorul, un electrician profesionist sau un centru de service autorizat.**

- Nu dezasamblați și nu reparați produsul. Există risc de incendiu sau de electrocutare.

**Realizați întotdeauna împământarea acestui aparat.**

- Există risc de incendiu sau de electrocutare.

**Montați corect panoul și capacul secțiunii de comandă.**

- Există risc de incendiu sau de electrocutare.

**Instalați întotdeauna un circuit dedicat și un unul întrerupător.**

- Instalarea sau realizarea unui circuit inadecvat, poate conduce la incendii sau la electrocutări.

**Folosiți un circuit de întrerupere sau o siguranță adecvată.**

- Există risc de incendiu sau de electrocutare.

**Nu modificați și nu prelungiți cablul de alimentare.**

- Există risc de incendiu sau de electrocutare.

**Nu instalați, nu demontați și nu reinstalați singuri unitatea (se referă la client).**

- Există risc de incendiu, de electrocutări, de explozii sau de răniri.

**Fiți atent când des-pachetați și instalați echipamentul.**

- Muchiile ascuțite vă pot răni. Fiți foarte atenți mai ales la muchiile carcasei și la lamelele condensatorului și ale evaporatorului.

**Pentru instalare, contactați distribuitorul sau un centru de service autorizat.**

- Există risc de incendiu, de electrocutare, de explozie sau de rănire.

**Nu instalați produsul pe un suport defect.**

- Poate cauza răniri sau accidente, ori se poate deteriora produsul.

**Nu lăsați ventilatorul să funcționeze mult timp în condiții de umiditate foarte ridicată și când o ușă sau o fereastră este deschisă.**

- Umezeala poate condensa, udând sau deteriorând mobila sau alte obiecte din cameră.

**Pentru reinstalarea produsului deja montat, contactați întotdeauna distribuitorul sau un centru de service autorizat.**

- Există risc de incendiu, de electrocutare, de explozie sau de rănire.

**Nu deschideți capacul de întreținere al unității principale în timpul funcționării.**

- În caz contrar, există risc de electrocutare.

**Folosiți orificiul de admisie a aerului din exterior protejat de o plasă pentru ca să nu pătrundă păsări în interiorul aparatului.**

- Eliminați corpuri străine cum ar fi cuiburi de păsări etc. din jurul aparatului pentru a nu se resimți lipsă de oxigen în interior.

**Aveți grijă să amplasați gura de admisie a aerului astfel încât să nu fie luat direct aer luat din exterior.**

- Este posibil să se producă diverse feluri de accidente, inclusiv sufocare, în cazul preluării de gaze nocive, (cum ar fi CO etc.).

**Montați echipamentul într-un loc care poate susține greutatea acestuia.**

- În caz contrar, se pot produce accidente cauzate de căderea produsului.

## ■ Funcționare

**Aveți grijă să nu se decupleze și să nu se deterioreze cablurile de alimentare în cursul funcționării.**

- Există risc de incendiu sau de electrocutare.

**Nu așezați nici un obiect pe cablul de alimentare.**

- Există risc de incendiu sau de electrocutare.

**Nu atingeți (nu acționați) aparatul cu mâinile ude.**

- Există risc de incendiu sau de electrocutare.

**Nu așezați un echipament de încălzire sau alte aparate în apropierea cablului de alimentare.**

- Există risc de incendiu sau de electrocutare.

**Nu permiteți apei să pătrundă în interiorul părții electrice.**

- Există risc de incendiu, de electrocutare sau se poate defecta echipamentul.

**Pe durata furtunilor, opriți aparatul și închideți ferestrele. Dacă este posibil, mutați echipamentul de aer condiționat de lângă fereastră, în cazul în care este anunțat un uragan.**

- Există riscul producerii de pagube materiale, ca echipamentul să nu funcționeze corespunzător sau de electrocutare.

**Dacă se produce o scurgere de gaze opriți gazele, deschideți o fereastră și aerisiți camera înainte de a porni acest aparat.**

- NU folosiți telefonul sau vreun comutator de pornire/oprire. În caz contrar, există risc de explozie sau de incendiu.

**Dacă sesizați zgomote sau mirosuri neobișnuite, ori fum provenind de la echipament, decuplați-l. Opriți de la întrerupător sau deconectați cablul de alimentare cu energie.**

- Există risc de incendiu sau de electrocutare.

**Nu depozitați și nu folosiți gaze inflamabile sau combustibili în apropierea produsului.**

- Există risc de incendiu sau se poate defecta echipamentul.

**Dacă produsul a fost imersat în apă, contactați întotdeauna un centru de service.**

- There is risk of fire or electric shock.

**Nu permiteți apei să pătrundă în interiorul echipamentului.**

- Există risc de incendiu, de electrocutare sau de deteriorare a produsului.

**Opriți alimentarea de la întrerupător când curățați sau când efectuați operații de întreținere ale produsului.**

- În caz contrar, există risc de electrocutare.

**Dacă produsul urmează să nu fie folosit o perioadă lungă de timp, decuplați cablul de alimentare sau opriți circuitul de întrerupere.**

- Este posibil ca echipamentul să nu funcționeze corespunzător sau să efectueze operații nedorite.

**Nu atingeți cu mâinile ude un circuit dedicat sau unul întrerupător.**

- Există risc de electrocutare.

**Suiți-vă pe o scară sau pe un scaun stabil pentru a efectua operații de curățare sau de întreținere a echipamentului de aer condiționat.**

- Fiți atenți și evitați accidentarea.

## ATENȚIE

### ■ Instalare

La ridicarea și la transportul echipamentului de aer condiționat sunt necesare două sau mai multe persoane.

- Pentru a evita rănirea persoanelor.

Nu instalați produsul în locuri expuse la vânt direct dinspre mare (curenți salini).

- Produsul se poate coroda. Corodarea, în special a lamelelor condensatorului și evaporatorului poate cauza disfuncționalități sau funcționarea ineficientă.

### ■ Funcționare

Nu expuneți pielea direct la aer rece, pe perioade îndelungate de timp. (Nu stați în curentul de aer provenit de la echipamentul de aer condiționat.)

- Vă poate fi afectată sănătatea.

Nu folosiți acest echipament pentru păstrarea la rece a unor produse alimentare, a unor lucrări de artă etc. Produsul este un ventilator, nu un sistem de răcire de precizie.

- Există risc de deteriorare a acestor produse sau de producere a unor pagube materiale.

Pentru curățare, folosiți o bucată de pânză moale. Nu folosiți detergenți puternici, solvenți etc.

- Există risc de incendiu, de electrocutare sau de deteriorare a părților de plastic ale echipamentului.

Nu vă urcați pe acest produs și nici nu așezați alte obiecte pe acesta (unitatea exterioară).

- Există risc de rănire a persoanelor sau de deteriorare a produsului.

Suiți-vă pe o scară sau pe un scaun stabil pentru a efectua operații de curățare sau de întreținere a echipamentului de aer condiționat.

- Fiți atenți și evitați accidentarea.

## Înainte de punerea în funcțiune

### Pregătirea pentru funcționare

1. Contactați un specialist pentru instalarea echipamentului.
2. Folosiți un circuit separat pentru acest produs.

### Utilizare

1. Expunerea directă la fluxul de aer provenit de la echipament, o perioadă îndelungată de timp, poate fi dăunătoare pentru sănătate. Nu expuneți pentru mult timp persoanele, animalele sau plantele din cameră la curentul de aer generat de echipament.
2. Aerisiți camera când acest echipament este folosit împreună cu o sobă sau cu un alt dispozitiv de încălzire, deoarece pot apărea scăderi ale cantității de oxigen din încăpere.
3. Nu folosiți acest echipament de aer condiționat în scopuri pentru care nu a fost creat, cum ar fi : păstrarea unor dispozitive de precizie, a alimentelor, animalelor de companie, a plantelor sau a obiectelor de artă. Astfel de utilizări pot deteriora respectivele obiecte.

### Curățare și întreținere

1. Nu atingeți niciodată părțile metalice ale echipamentului când detașați filtrul. Există pericol de rănire când sunt manevrate aceste părți metalice tăioase.
2. Nu folosiți apa pentru a curăța unitatea interioară a echipamentului de aer condiționat. Expunerea la apă poate distruge izolația acesteia, conducând la posibile electrocutări.
3. Când curățați unitatea, aveți grijă mai întâi ca alimentarea cu energie și circuitul întreprător să fie oprite. În timpul funcționării, ventilatoarele se rotesc cu viteză foarte mare. De aceea, există pericol de rănire dacă aparatul este pornit din greșeală în timp ce curățați părțile interioare ale acestuia.

### Service

Pentru operații de reparație și de întreținere, contactați un centru de service autorizat.

# Introducere

## Simboluri folosite în acest manual



Acest simbol vă avertizează asupra existenței pericolului de electrocutare.



Acest simbol vă avertizează că există probleme care pot deteriora ventilatorul dvs.

### OBSERVAȚIE

Acest simbol indică o notă specială.

## Elemente componente



**AVERTIZARE:** Acest echipament trebuie instalat respectându-se reglementările naționale cu privire la conexiunile prin cablu. Manualul de utilizare are rolul de a explica caracteristicile produsului.



**AVERTIZARE:** Liniile de sol ale unității interioare sunt necesare pentru prevenirea accidentelor de electrocutare în timpul scurgerii de curent, tulburări de comunicare prin efectul de zgomot și de scurgere de curent la motor (fără conexiune la conductă).

Model: LZ-H025GBA3

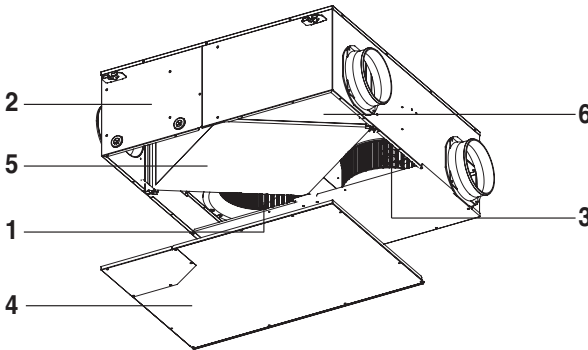

### 1. Ventilator pentru alimentare cu aer

Ventilator cu rolul de a elimina aerul poluat în exterior.

### 2. Cutia de comandă

### 3. Ventilator pentru aerul eliminat

Ventilator cu rolul de a elimina aerul poluat în exterior.

### 4. Capacul secțiunii de întreținere.

### 5. Schimbător general de căldură

Asigură schimbul de temperatură și de umiditate între aerul care pătrunde în aparat și cel care este eliminat.

### 6. Filtru de aer.

Împiedică colmatarea schimbătorului general de căldură cu praf.

\* Forma Schimbătorului general de căldură poate diferi de la un model la altul.

**Modele: LZ-H035GBA3**

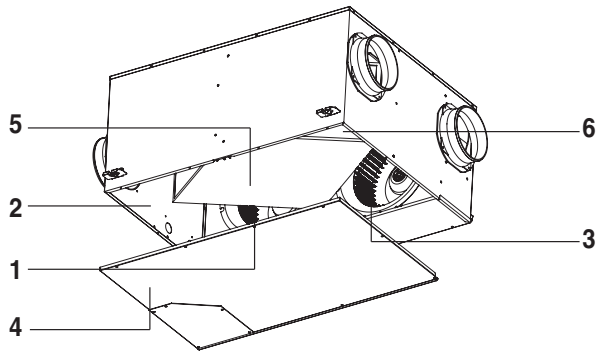

**1. Ventilator pentru alimentare cu aer**

Ventilator cu rolul de a elimina aerul poluat în exterior.

**2. Cutia de comandă**

**3. Ventilator pentru aerul eliminat**

Ventilator cu rolul de a elimina aerul poluat în exterior.

**4. Capacul secțiunii de întreținere.**

**5. Schimbător general de căldură**

Asigură schimbul de temperatură și de umiditate între aerul care pătrunde în aparat și cel care este eliminat.

**6. Filtru de aer.**

Împiedică colmatarea schimbătorului general de căldură cu praf.

※ Forma Schimbătorului general de căldură poate diferi de la un model la altul.

# Instrucțiuni de folosire (accesoriu)

## Telecomanda cu afișaj LCD (PQRCVSL0 / PQRCVSL0QW)

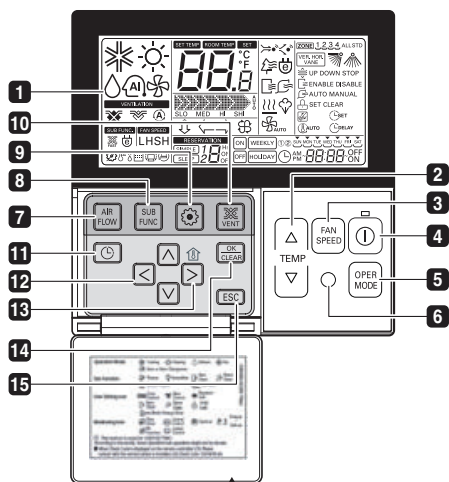

Vă rugăm să atașați eticheta cu informații în interiorul capacului. Alegeți limba corespunzătoare, în funcție de preferințe.

- 1** ECRANUL PENTRU INDICAREA OPERĂRII
- 2** BUTON DE REGLARE A TEMPERATURII
- 3** BUTON PENTRU VITEZA VENTILATORULUI
- 4** BUTON DE PORNIRE/ OPRIRE
- 5** BUTON DE SELECȚIE A MODULUI DE FUNCȚIONARE
- 6** RECEPTOR PENTRU TELECOMANDA WIRELESS
  - Unele produse nu recepționează semnale wireless.
- 7** BUTON PENTRU CURENTUL DE AER
- 8** BUTON PENTRU FUNCȚII SECUNDARE
- 9** BUTON DE AJUSTARE A FUNCȚIILOR
- 10** BUTON PENTRU VENTILAȚIE
- 11** REZERVARE (PROGRAMARE)
- 12** BUTON SUS, JOS, STÂNGA, DREAPTA
  - Pentru a verifica temperatura din cameră, apăsați butonul .
- 13** BUTON PENTRU TEMPERATURA DIN CAMERĂ.
- 14** BUTON REGLAJ / ANULARE
- 15** BUTON IEȘIRE





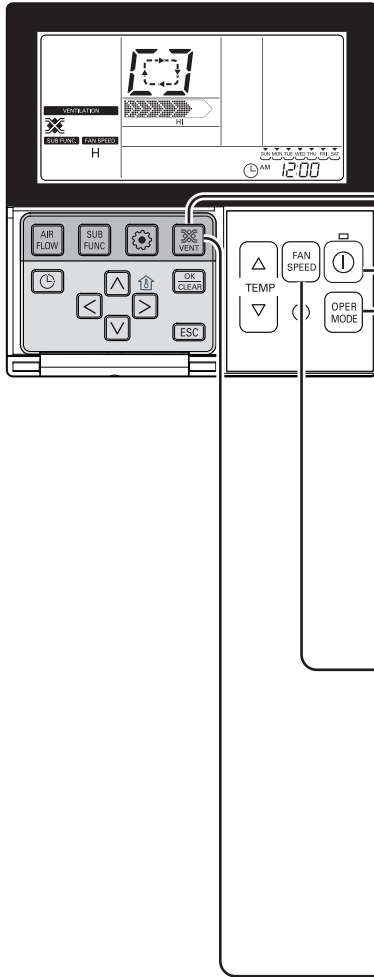

\* În funcție de tipul de produs, anumite funcții este posibil să nu fie acționate și afișate.

## Metoda de a acționa și selecta volumul de aer Funcționare interconectată cu ventilația

Se utilizează când echipamentul de aer condiționat este interconectat cu un produs de ventilație. Funcția are rolul de a răcori și reîmprospăta aerul din interior folosind un aparat de ventilație în paralel cu unul de aer condiționat



### Funcționarea interconectată a ventilației

- 1** Apăsați butonul  de la telecomandă.  
- Se utilizează numai când echipamentul de aer condiționat și cel de ventilație sunt interconectate. 
- 2** Apăsarea butonului „Start / Stop” în modul ventilație, conduce la pornirea ventilației.
- 3** Apăsarea butonului  în modul ventilație va schimba modul de ventilație.  
La fiecare apăsare a butonului, se comută între variantele „heat exchange (schimb de căldură) → normal → automatic (automat)”.  
\* Indicația apare pe afișajul telecomenzii numai când este în modul ventilație ; când se trece în modul aer condiționat, este afișată temperatura dorită. 
- 4** Apăsarea butonului  în modul ventilație generală va modifica viteza curentului de aer.  
La apăsarea butonului se va comuta între : „week” (slab) → „strong” (intens) → „very strong” (foarte puternic) → „automatic” (automat).  
Dacă este montat un senzor de CO<sub>2</sub>, se poate selecta una dintre variantele : „week” (slab) → „strong” (intens) → „very strong” (foarte puternic) → „automatic” (automat). 
- 5** Revenirea la modul aer condiționat.  
1) Conversie automată : când nu este apăsat nici un buton timp de 15 sec. sau mai mult, se revine automat la modul aer condiționat.  
2) Conversie manuală : când este apăsat butonul  în modul ventilație, se va realiza conversia manuală.

## Metoda de a acționa și selecta volumul de aer – Funcționarea exclusiv ca ventilație

Funcția are rolul de a răcori și reîmprospăta aerul din interior folosind un aparat de ventilație generală.

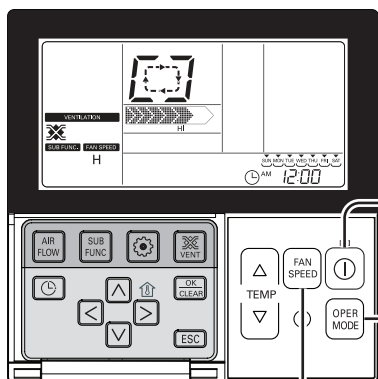



### Funcționarea exclusiv pentru ventilație

**1** Apăsați butonul  de la telecomandă.



**2** Apăsarea butonului  conduce la schimbarea modului de ventilație.



Modul de ventilație	Afișat la telecomandă	Conținut
Heat exchange (schimb de căldură)		Este circulat aerul din interior fără a se pierde căldură.
Normal		Este circulat aerul din interior fără a se apela la Schimbătorul general de căldură.
Automatic		Este circulat aerul din interior comparându-se automat aerul din interior și din exterior.

**3** Apăsarea butonului  în modul ventilație generală va modifica tăria curentului de aer.



- La apăsarea butonului se va comuta între : „week” (slab) → „strong” (intens) → „very strong” (foarte puternic).
- Dacă este montat un senzor de CO<sub>2</sub>, se poate selecta una dintre variantele : „week” (slab) → „strong” (intens) → „very strong” (foarte puternic) → „automatic” (automat).

## Modurile disponibile : ventilație rapidă / economică

Această facilitate permite acționarea mai eficientă a funcției de ventilație prin intermediul funcțiilor suplimentare: ventilație rapidă / economică\*.

\* În modul Ventilație economică este economisită energie electrică.

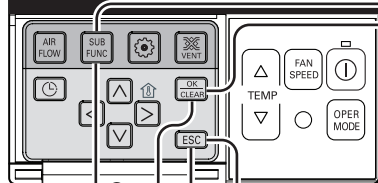
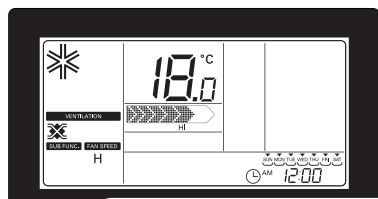

### Varianta ventilație rapidă : curentul de aer este mai rapid

**1** Apăsați butonul **SUB FUNC** în modul ventilație.  
- Se comută între „Fast” (rapidă) și „Energy saving” (economică) în modul ventilație.



**2** Pe afișaj apare intermitent indicația „Fast” (rapidă), iar la apăsarea butonului **OK CLEAR** simbolul „Fast” (rapidă) și funcția este activată.

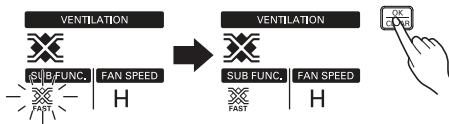

**3** Apăsarea butonului **ESC** conduce la părăsirea modului de reglaj.



### Varianta economică : ventilația este efectuată eficient diminuându-se consumul de energie electrică.

**1** Apăsați butonul **SUB FUNC** în modul ventilație.  
- Se comută între „Fast” (rapidă) și „energy saving” (economică) în modul ventilație.



**2** Pe afișaj apare intermitent indicația „Energy saving” (economică), iar la apăsarea butonului **OK CLEAR** simbolul „Energy saving” (economică) și funcția este activată.

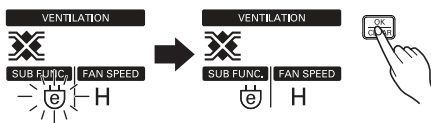

**3** Apăsarea butonului **ESC** conduce la părăsirea modului de reglaj.



\* Facilitățile Ventilație generală și Ventilație expansiune directă beneficiază de aceleași funcții suplimentare.

\* Reglajele funcțiilor suplimentare Ventilație/Încălzire/ Umidificator sunt aceleași ca la aerul condiționat.

# Caracteristici

## Ventilație prin schimbătorul general de căldură

**Aerul din interior este eliminat în exterior prin intermediul Schimbătorul general de căldură.**

- Căldura schimbată a aerului din exterior este furnizată în interior. Acționați ventilatorul în modul Ventilație prin intermediul schimbătorului general de căldură vara/ iarna când sunt efectuate operații de răcire/ încălzire.

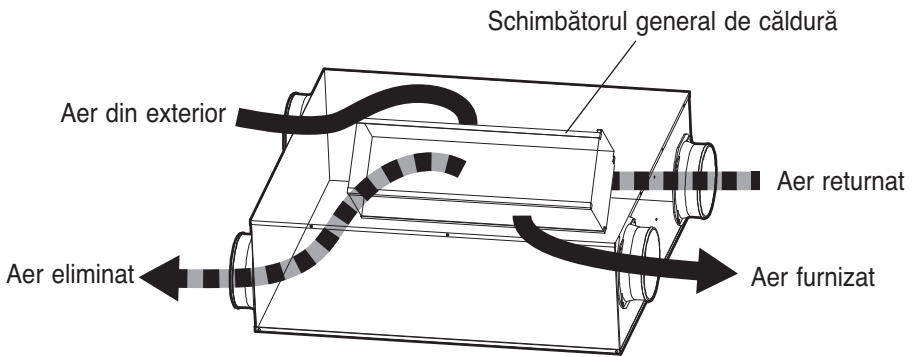

# Întreținere și service

## Manevrare și curățare

Pentru a preveni deteriorarea ventilatorului, curățați regulat praful adunat pe filtrul de aer și în schimbătorul general de căldură.

### Ciclul de curățare

- Filtru de aer : mai des decât o dată la fiecare 6 luni.
- Schimbătorului general de căldură : mai des decât o dată la fiecare 2 ani (ciclul de curățare poate varia în funcție de gradul de poluare).

### Metoda de demontare a fiecărei părți

Modele : LZ-H025GBA3 / LZ-H035GBA3

#### 1. Detașați capacul secțiunii de întreținere.

Introduceți mâinile în interiorul plafonului, prin capacul secțiunii de întreținere și trageți în sus acest capac.

(Desfaceți balamaua și detașați capacul secțiunii de întreținere.)

#### 2. Scoateți filtrul de aer.

T scoateți filtrul de aer cu toate elementele conținute în partea de jos, dreapta/ stânga, a Schimbătorului general de căldură.

\* Dacă este prins de tavan în poziție inversă, elementele se vor afla în partea de sus, dreapta/ stânga, a Schimbătorului general de căldură.



**Atenție :** Aveți grijă să nu vă răniți când scoateți filtrul de aer deoarece acesta conține părți ascuțite.

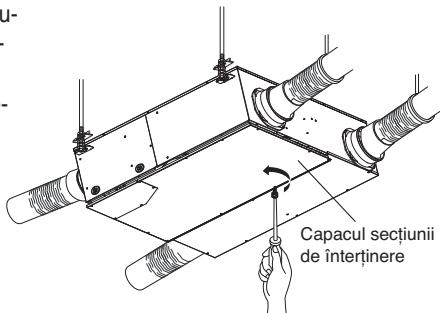

#### 3. Scoateți Schimbătorul general de căldură.

Prindeți mânerul și scoateți Schimbătorul total de căldură din unitatea principală.



**Avertizare :** Opriti întrerupătorul când curățați produsul.



**Atenție :** Se recomandă să purtați mănuși când efectuați operații de întreținere.

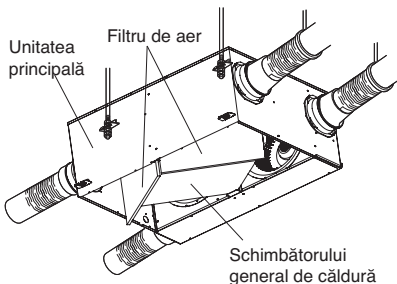

## Metoda de curățare și de înlocuire a fiecărei părți

### 1. Curățarea filtrului de aer.

Curățați-l o dată la fiecare 6 luni.

- Curățați murdăria de pe filtrul de aer folosind un aspirator sau spălându-l cu apă.  
(dacă murdăria este persistentă, spălați filtrul de aer într-o soluție neutră de detergent în apă caldută)
- După spălarea cu apă, uscați bine filtrul de aer la umbră.  
(Pentru uscare, nu expuneți filtrul de aer la radiații solare directe sau la căldură produsă de un foc.)
- Dacă filtrul de aer este deteriorat, achiziționați unul nou de la un centru de service sau de la un magazin specializat.

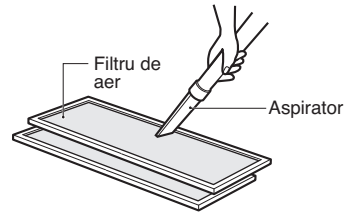

### 2. Curățarea Schimbătorului general de căldură.

Îndepărtați praful depus pe suprafața Schimbătorului general de căldură cu ajutorul unui aspirator

- Folosiți un aspirator care permite atașarea unei perii la tubul de absorbție și folosiți o perie moale.
- Nu folosiți un tub de absorbție dur pentru curățarea filtrului deoarece se poate deteriora suprafața Schimbătorului general de căldură.
- Nu spălați niciodată Schimbătorul general de căldură cu apă.
- Luați în considerare existența unor cheltuieli de înlocuire a Schimbătorului general de căldură după doi ani de la achiziția celui curent.
- Când contactați un service trebuie luate în considerare anumite cheltuieli, chiar dacă perioada de la achiziție este mai mică de 2 ani.
- Pentru service, contactați întotdeauna distribuitorul sau un centru de service autorizat.

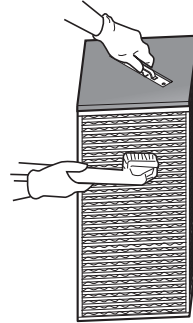

Filtru de aer



Schimbător general de căldură

## Asamblare și verificare după operații de întreținere

### 1. Asamblarea Schimbătorului general de căldură

Plasați piesele de susținere de la colțuri (4 bucăți) ale Schimbătorului general de căldură în suportul pentru asamblare și glišați-le în interiorul unității unității principale.

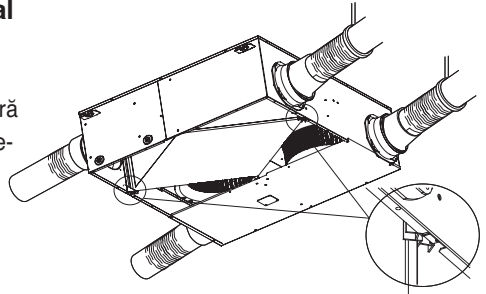

Piese de susținere de la colțuri ale Schimbătorului general de căldură

### 2. Asamblarea filtrului de aer

Asamblați filtrul de aer în structura de susținere a Schimbătorului general de căldură.

- Aveți grijă ca suprafața Schimbătorului general de căldură să nu fie deteriorată.
- Praful ce aderă pe Schimbătorul general de căldură poate conduce la deteriorarea volumului de aer.

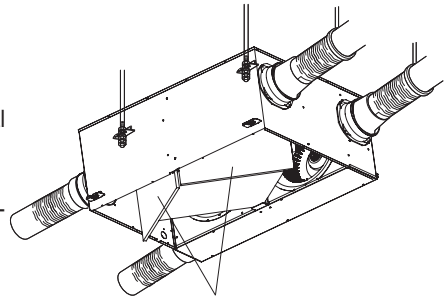

Filtru de aer

### 3. Asamblarea capacului secțiunii de întreținere

Fixați capacul de balamaua din partea dreaptă și fixați-o apoi în cea din partea stânga. (Eticheta cu denumirea produsului este orientată astfel încât să poată fi citită.)

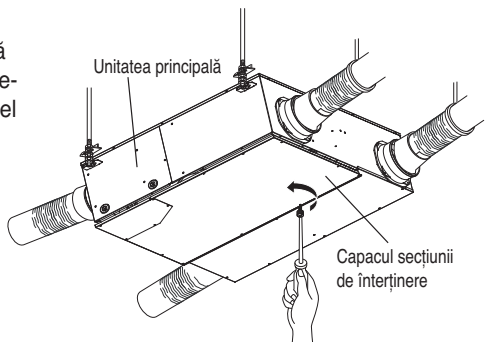

**AVER TIZARE :** Opriti aparatul de la întrerupătorul când curățați produsul.  
**reaker off when cleaning the product.**



**ATEN ȚIE :** Se recomandă să purtați mănuși când efectuați operații de întreținere.

## Elemente de verificat înainte de a semnala o disfuncționalitate

Simptom	Element de verificat	Soluție
Produsul nu funcționează.	Este alimentat echipamentul cu energie ?	Alimentați echipamentul cu energie.
Produsul nu funcționează cu toate că a fost apăsat butonul „ON” (pornit)	Sunt filtrul de aer sau Schimbătorul general de căldură blocate (colmatate) din cauza prafului?	Urmați metodele indicate anterior de curățare sau înlocuire.
	Este temperatura din interior mai mică de - 10 °C sau mai mare de 45 °C ?	Este modul standby de protecție a Schimbătorului general de căldură.
Deși ați modificat viteza ventilatorului, modul de funcționare nu s-a schimbat și se trece în modul „Auto” (automată) sau „Low” (scăzută)	Este temperatura din interior mai mică de - 10 °C sau mai mare de 45 °C ?	Este modul de funcționare stabilit pentru protejarea Schimbătorului general de căldură.



