

+ : Depending on model / حسب الطراز / בהתאם לדגם



[www.lg.com](http://www.lg.com)

P/No: MFL69340314 (1702-REV02)

Printed in Korea



### English

- Read **Safety and Reference**.
- For the power supply and power consumption, refer to the label attached to the product.

العربية  
• قراءة الأمان والمرجع.  
• لمعرفة المزيد حول مصدر الإمداد بالطاقة والمعايير استهلاك الطاقة، راجع الملصق الموجود على المنتج.

עברית  
• יש לקרוא את הוראות בטיחות, הפניות ואיזכורים.  
• לקבלת מידע לגבי אספקת המתח וצריכת החשמל, עיין בתוויות שעל גבי המכשיר.

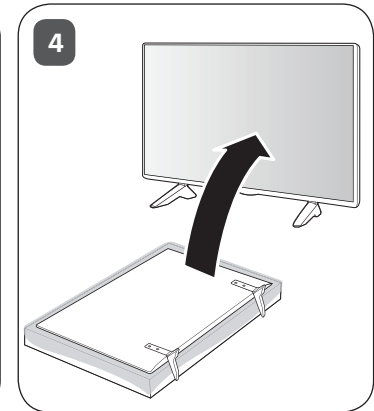
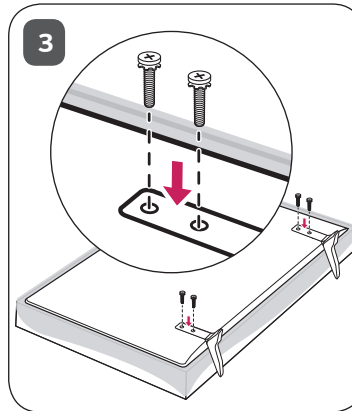
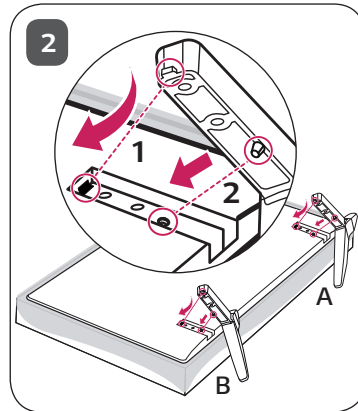
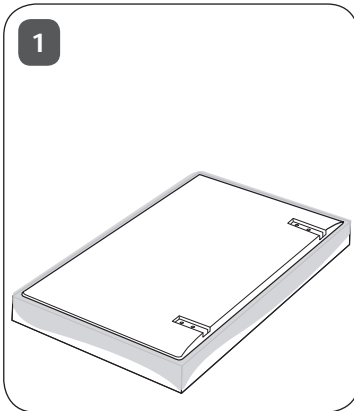

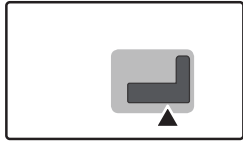

ANTENNA/  
CABLE IN

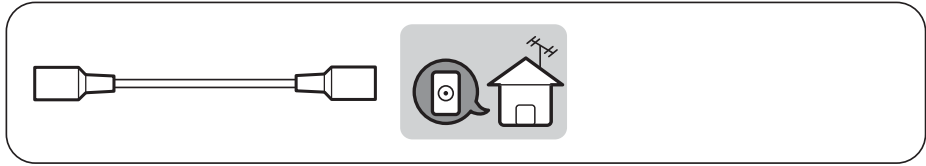

+

Satellite IN

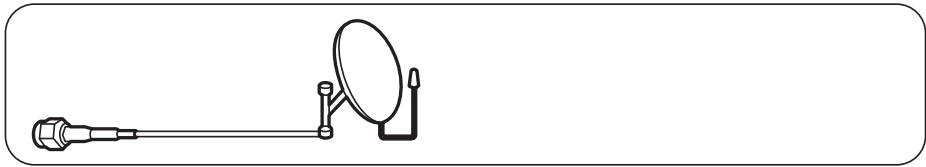

HDMI IN

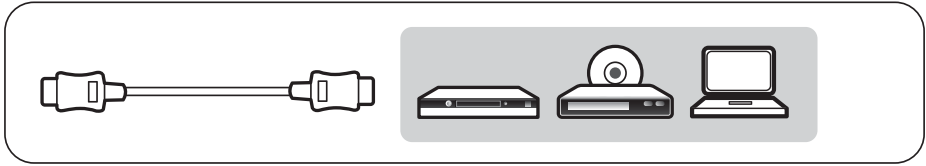

H/P OUT



USB IN



⊕ : Depending on model / حسب الطراز / בהתאם לדגם

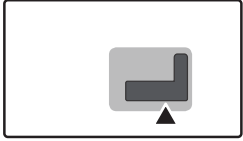

PC/MCIA CARD SLOT

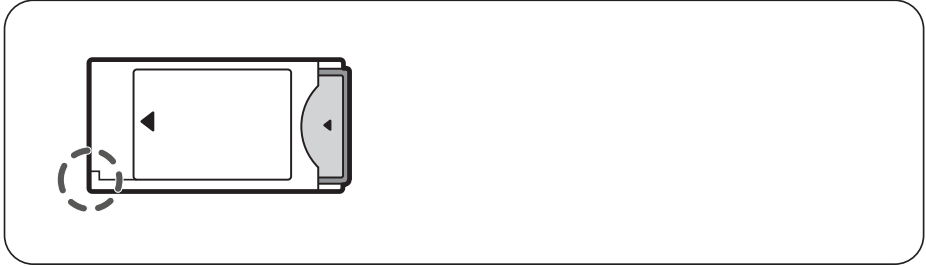

MOSQUITO AWAY

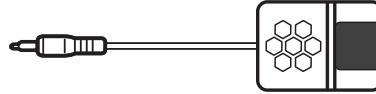

1



2



3



4

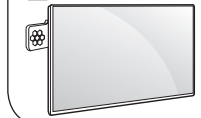

+ : Depending on model / حسب الطراز / בהתאם לדגם



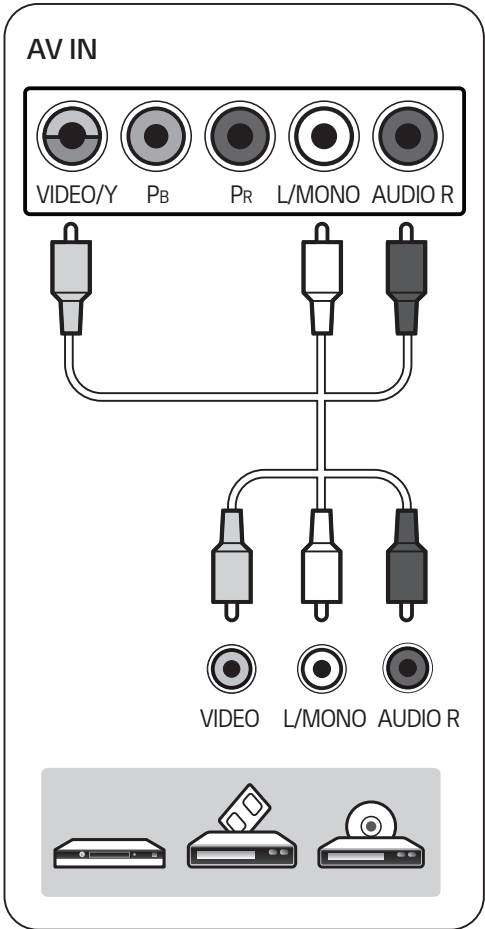
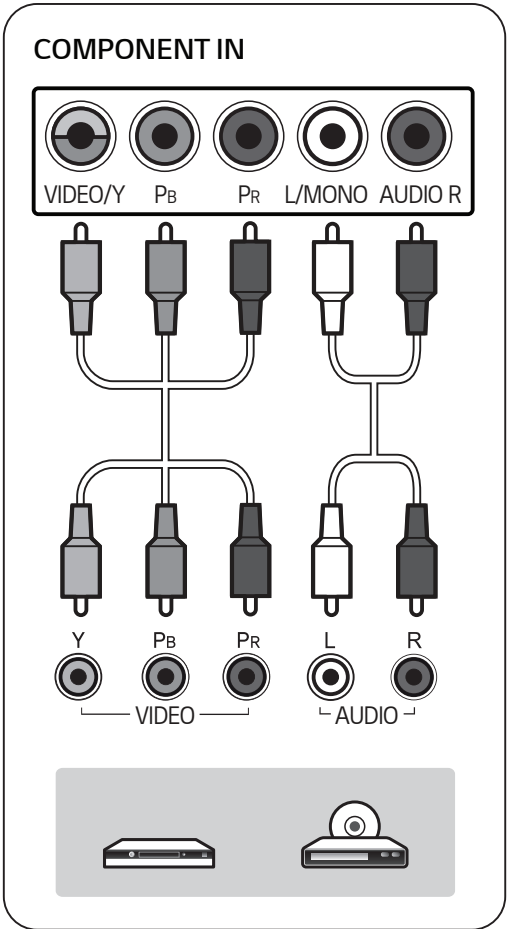
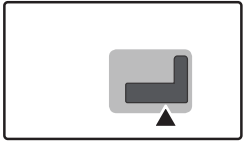

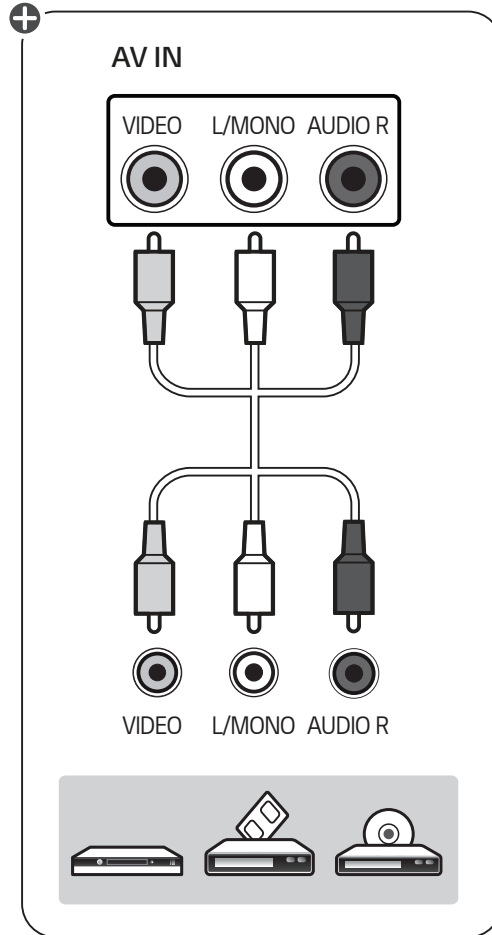
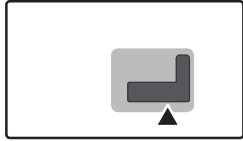

+ : Depending on model / حسب الطراز / בהתאם לדגם

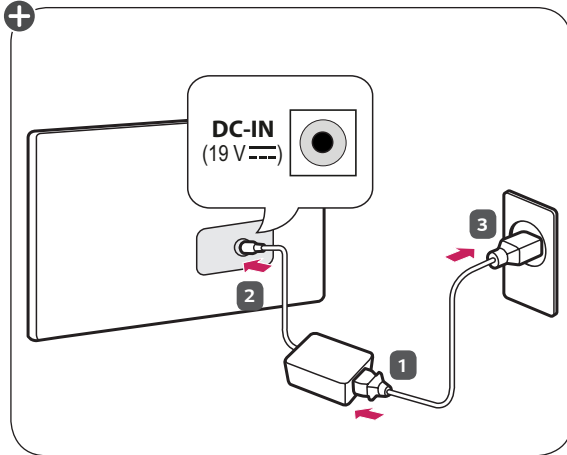
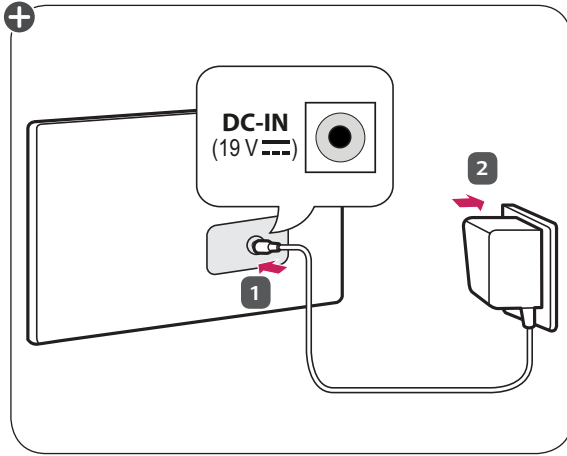

⊕ : Depending on model / בהתאם לדגם / حسب الطراز

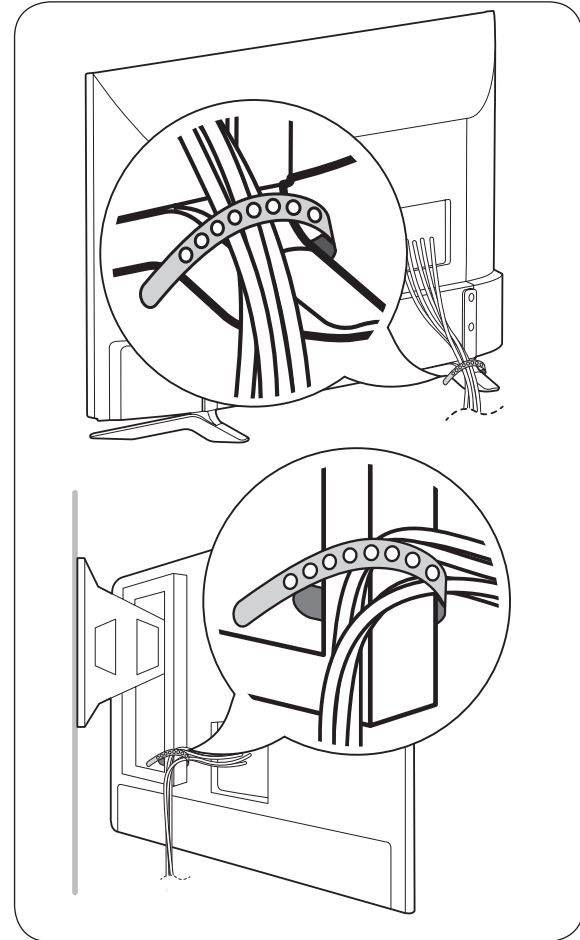

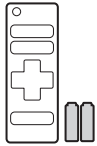
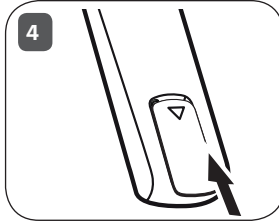
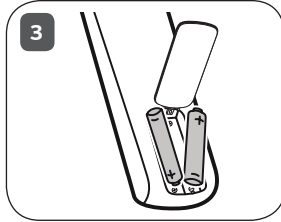
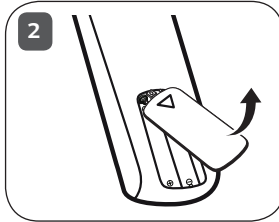
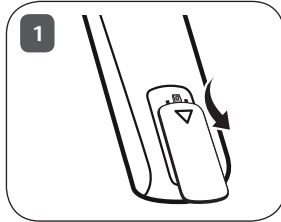

+

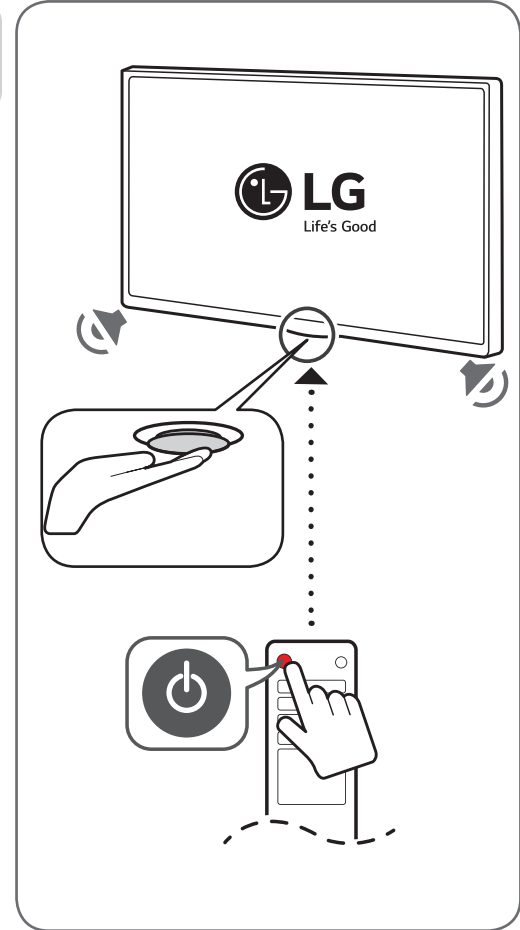
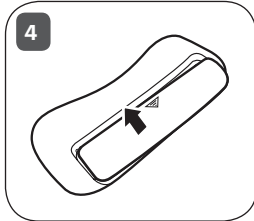
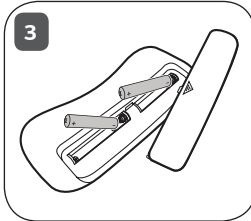
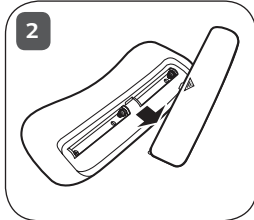
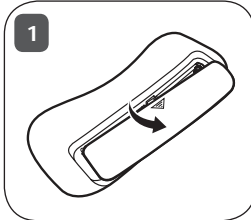

+ : Depending on model / حسب الطراز / בהתאם לדגם

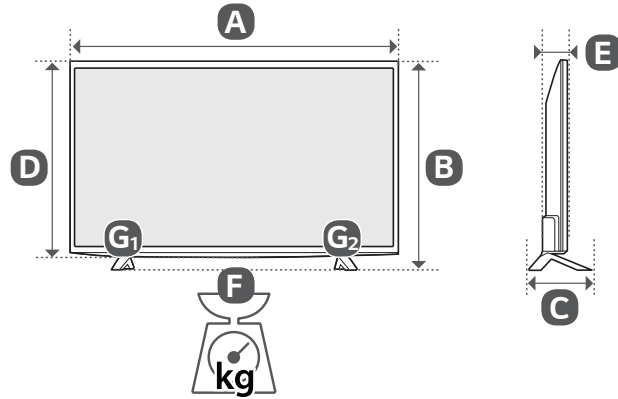

	<b>A</b> (mm)	<b>B</b> (mm)	<b>C</b> (mm)	<b>D</b> (mm)	<b>E</b> (mm)	<b>F</b> (kg)	<b>F</b> - ( <b>G</b> <sub>1</sub> + <b>G</b> <sub>2</sub> ) (kg)
32LH510D-TA 32LH513D-TA 32LH511D-TB 32LH512D-TC 32LH512U-TC 32LH512Z-TC 32LH514D-TC	734	474	172	438	71	4.7	4.5
Power requirement / דרישות חשמל / متطلبات الطاقة					19 V $\overline{=}$ 1.6 A 19 فولت $\overline{=}$ 1.6 أمبير		

	<b>A</b> (mm)	<b>B</b> (mm)	<b>C</b> (mm)	<b>D</b> (mm)	<b>E</b> (mm)	<b>F</b> (kg)	<b>F</b> - ( <b>G</b> <sub>1</sub> + <b>G</b> <sub>2</sub> ) (kg)
32LJ520U-TA	734	474	172	438	71	4.7	4.5
Power requirement / דרישות חשמל / متطلبات الطاقة					19 V $\overline{=}$ 2.0 A 19 فولت $\overline{=}$ 2.0 أمبير		



	<b>A</b> (mm)	<b>B</b> (mm)	<b>C</b> (mm)	<b>D</b> (mm)	<b>E</b> (mm)	<b>F</b> (kg)	<b>F</b> - ( <b>G</b> <sub>1</sub> + <b>G</b> <sub>2</sub> ) (kg)
43LH510T-TD 43LH513T-TD 43LH510V-TD 43LH510Y-TD	976	633	217.9	583	81.5	8.1	7.8
43LH511T-TE 43LH514T-TE	976	621	208.7	583	81.5	8.1	7.8
43LH520T-TE	976	621	208.7	583	81.5	8.4	8.1
Power requirement / מְרִישוֹת חֶשְׂמֵל / متطلبات الطاقة					19 V --- 2.5 A 19 فولت --- 2.5 أمبير		

	<b>A</b> (mm)	<b>B</b> (mm)	<b>C</b> (mm)	<b>D</b> (mm)	<b>E</b> (mm)	<b>F</b> (kg)	<b>F</b> - ( <b>G</b> <sub>1</sub> + <b>G</b> <sub>2</sub> ) (kg)
49LH510T-TD 49LH513T-TD 49LH510V-TD 49LH510Y-TD	1108	707	217.9	657	81.5	10.9	10.6
49LH511T-TE 49LH514T-TE	1108	696	208.7	657	81.5	10.9	10.6
49LH520T-TE	1108	696	208.7	657	81.5	11.2	10.9
Power requirement / מְרִישוֹת חֶשְׂמֵל / متطلبات الطاقة					19 V --- 3.2 A 19 فولت --- 3.2 أمبير		

	<b>A</b> (mm)	<b>B</b> (mm)	<b>C</b> (mm)	<b>D</b> (mm)	<b>E</b> (mm)	<b>F</b> (kg)	<b>F</b> - ( <b>G</b> <sub>1</sub> + <b>G</b> <sub>2</sub> ) (kg)
32LH520D-TA	734	474	172	438	71	5.0	4.8
Power requirement / מְרִישוֹת חֶשְׂמֵל / متطلبات الطاقة					19 V --- 1.8 A 19 فولت --- 1.8 أمبير		



\* M F L 6 3 4 0 3 1 4 \*





3) כאשר [Data 00] הוא 06, 07  
 00 : כבוי  
 01 : מופעל

4) When [Data 00] הוא 08  
 00 : חזור לווידאו תלת-ממדי מווידאו דו-ממדי שעבר  
 המרה מתלת-ממד לדו-ממד  
 01 : שנה וידאו תלת-ממדי לווידאו דו-ממדי, למעט  
 וידאו מדו-ממדי לתלת-ממדי  
 \* אם תנאי ההמרה לא מתקיים, הפקודה מסווגת כ-NG.

5) כאשר [Data 00] הוא 09  
 00 : רגיל  
 01 : ספורט  
 02 : קולנוע  
 03 : אקסטרים  
 04 : ידני  
 05 : אוטומטי

Ack [v][ ][Set ID][ ][OK][Data00][Data01][x]  
 [[v][ ][Set ID][ ][NG][Data00][x]

27. Auto Configure (פקודה: u j)  
 (בדגמים מסוימים)

◀ לכיוון מיקום התמונה ולצמצום אוטומטי של רעידות תמונה.  
 זה פועל במצב RGB (PC) בלבד.

Transmission [j][u][ ][Set ID][ ][Data][Cr]  
 נתונים 01 : הרץ כוונן אוטומטי

Ack [u][ ][Set ID][ ][OK/NG][Data][x]

- \* תכונות [Data 02], [Data 03] תלויות במודל ובאות.
- \* אם [Data 00] הוא 00 (תלת-ממד מופעל), ל- [Data 03] אין משמעות.
- \* אם [Data 00] הוא 01 (תלת-ממד כבוי) או 02 (תלת-ממד לדו-ממד), ל- [Data 01], [Data 02] ו- [Data 03] אין משמעות.
- \* אם [Data 00] הוא 03 (דו-ממד לתלת-ממד), ל- [Data 01] ו- [Data 02] אין משמעות.
- \* אם [Data 00] הוא 00 (תלת-ממד מופעל) או 03 (דו-ממד לתלת-ממד), [Data 03] פועל כאשר מצב תלת-ממד (ז'אנר) הוא ידני בלבד.
- \* ייתכן שלא כל אפשרויות התבניות התלת-ממדיות ([Data 01]) יהיו זמינות, בהתאם לאות השידור היחידאוי.

[Data 03]	[Data 02]	[Data 01]	[Data 00]
O	O	O	00
X	X	X	01
X	X	X	02
O	O	X	03

X : לא חשוב

Ack [t][ ][Set ID][ ][OK][Data00][Data01][Data02]  
 [Data03][x]  
 [t][ ][Set ID][ ][NG][Data00][x]

Extended 3D (תלת-ממד מורחב) (Command: x v)  
 (בדגמי תלת-ממד בלבד)  
 (בהתאם לדגם)

◀ שינוי אפשרות התלת-ממד עבור הטלוויזיה.

Transmission [x][v][ ][Set ID][ ][Data 00][ ]  
 [Data 01][Cr]

[Data 00] אפשרות תלת-ממד  
 00 : תיקון תמונת תלת-ממד  
 01 : עומק תלת-ממדי (מצב תלת-ממד ידני בלבד)  
 02 : נקודת מבט תלת-ממדית  
 06 : תיקון צבע בתלת-ממד  
 07 : מיקוד צליל תלת-ממדי  
 08 : תצוגת תמונה רגילה  
 09 : מצב תלת-ממד (ז'אנר)

[Data 01] בעל טווח משלו עבור כל אפשרות תלת-ממד  
 שנקבעה על-ידי [Data 00].

1) כאשר [Data 00] הוא 00  
 00 : ימין לשמאל  
 01 : שמאל לימין

2) כאשר [Data 00] הוא 01, 02  
 נתונים מינימום: 0 - מקסימום: 14 (\*משודר על-ידי קוד  
 הקסדצימלי)  
 טווח ערכי נתונים (0 - 20) ממיר את טווח נקודות התצוגה (-10 -  
 +10) באופן אוטומטי (בהתאם לדגם)  
 \* אפשרות זו פועלת כאשר מצב תלת-ממד (ז'אנר) פועל באופן  
 ידני בלבד.

24. Input select (בחירת קלט) (Command: x b)  
(קלט תמונה ראשית)

◀ בחירת מקור קלט לתמונה הראשית.

Transmission [x][b][ ][Set ID][ ][Data][Cr]

נתונים

CADTV : 01 DTV : 00  
ATV : 10 DTV של לוויין : 02  
(יפן) ISDB-BS  
(יפן) ISDB-CS1 : 03  
(יפן) ISDB-CS2 : 04  
CATV : 11

AV2 : 21 AV או AV1 : 20  
Component2 : 41 Component1 : 40  
RGB : 60  
HDMI2 : 91 HDMI1 : 90  
HDMI4 : 93 HDMI3 : 92

Ack [b][ ][Set ID][ ][OK/NG][Data][x]

\* פונקציה זו פועלת בהתאם לדגם ולאות.

25. תלת-ממד (Command: x t) (בדגמי תלת-ממד בלבד)  
(בהתאם לדגם)

◀ שינוי מצב תלת-ממד עבור הטלוויזיה.

Transmission [x][t][ ][Set ID][ ][Data 00][ ][Data 01]

[ ][Data 02][ ][Data 03][Cr]

\* (בדגמים מסוימים)

נתונים מבנה

[Data 00] : 00 תלת-ממד מופעל

01 : תלת-ממד כבוי

02 : תלת-ממד לדו-ממד

03 : דו-ממד לתלת-ממד

[Data 01] : 00 זה מעל זה

01 : זה לצד זה

02 : מסך מפוצל

03 : רצף תמונות

04 : שילוב עמודות ריקות

05 : שילוב שורות ריקות

[Data 02] : 00 ימין לשמאל

01 : שמאל לימין

[Data 03] אפקט תלת-ממדי (עומק תלת-ממדי): מינימום : 00

- מקסימום : 14

(\*משודר באמצעות קוד הקסדצימלי)

2 כוונן לערוץ BS (ISDB-BS) מס' 30.

Set ID = All = 00

Data 00 = Don't know Physical = 00

Data 01 & 02 = Major is 30 = 00 1E

Data 03 & 04 = Don't Care = 00 00

Data 05 = Digital BS TV = 07

Total = **ma 00 00 00 1E 00 00 07**

\* תכונה זו משתנה בהתאם לדגם.

Ack [a][ ][Set ID][ ][OK][Data 00][Data 01]

[Data 02][Data 03][Data 04][Data 05]

[x][a][ ][Set ID][ ][NG][Data 00][x]

21. הוספה/מחיקה (דילוג) של ערוץ (תוכנית)  
(Command: m b)

◀ דילוג על הערוץ (תוכנית) הנוכחי בפעם הבאה.

Transmission [m][b][ ][Set ID][ ][Data][Cr]

Data 00 : Del(ATSC,ISDB)/Skip(DVB) הוסף : 01

Ack [b][ ][Set ID][ ][OK/NG][Data][x]

\* הגדרת מצב הערוץ השמור למחיקה(ATSC, ISDB)/  
דילוג(DVB) או הוספה.

22. Key (מפתח) (Command: m c)

◀ שליחת קוד IR של לחצן בשלט הרחוק.

Transmission [m][c][ ][Set ID][ ][Data][Cr]

נתוניםקוד לחצן - עמ'2.

Ack [c][ ][Set ID][ ][OK/NG][Data][x]

23. Control Backlight (שליטה בתאורה אחורית)  
(Command: m g)

• עבור טלוויזיית LCD / טלוויזיית LED  
◀ שליטה בתאורה אחורית.

Transmission [m][g][ ][Set ID][ ][Data][Cr]

נתונים מינימום : 00 עד מקסימום : 64

Ack [g][ ][Set ID][ ][OK/NG][Data][x]

• עבור טלוויזיית פלזמה  
◀ שליטה באור המסך.

Transmission [m][g][ ][Set ID][ ][Data][Cr]

נתונים מינימום : 00 עד מקסימום : 64

Ack [g][ ][Set ID][ ][OK/NG][Data][x]

2. כוונן לערוץ שידור קרקעי דיגיטלי (ATSC) מס' 3-30.  
 Set ID = All = 00  
 Data 00 = Don't know Physical = 00  
 Data 01 & 02 = Major is 30 = 00 1E  
 Data 03 & 04 = Minor is 3 = 00 03  
 Data 05 = Digital Antenna TV = 22  
 Total = **ma 00 00 00 1E 00 03 22**

Ack [a][ ][Set ID][ ][OK][Data 00][Data 01]  
 [Data 02][Data 03][Data 04][Data 05]  
 [x][a][ ][Set ID][ ][NG][Data 00][x]

• לדגמים ביפן בלבד  
 ◀ כדי לכוונן את הערוץ למספר הפיזי/הראשי/המשני הבא.

Transmission [m][a][ ][0][ ][Data00][ ][Data01]  
 [ ][Data02][ ][Data03][ ][Data04][ ][Data05][Cr]

\* קרקעי דיגיטלי/לוויין  
 נתונים 00 : xx (לא חשוב)

[Data 01][Data 02] : מספר ערוץ ראשי  
 נתונים 01 : נתוני ערוצים של בתים גבוהים  
 נתונים 02 : נתוני ערוצים של בתים נמוכים  
 0F 27 ~ 01 00 (עשרוני: 1 ~ 9999)

[Data 03][Data 04] : מספר ערוץ משני/נוסף  
 (לא חשוב בלוויין)  
 נתונים 03 : נתוני ערוצים של בתים גבוהים  
 נתונים 04 : נתוני ערוצים של בתים נמוכים

נתונים 05 : מקור קלט (דיגיטלי/לוויין עבור יפן)  
 02 : טלוויזיה בשידור קרקעי (DTV)  
 42 : אנטנה לטלוויזיה (DTV) - השתמש במספר ערוץ פיזי/ראשי בלבד (חלק אחד של ערוץ)  
 62 : אנטנה לטלוויזיה (DTV) - השתמש במספר ערוץ ראשי בלבד (חלק אחד של ערוץ)  
 07 : BS (שידורי לוויין)  
 08 : CS1 (תקשורת לוויין 1)  
 09 : CS2 (תקשורת לוויין 2)

\* דוגמאות לפקודות כוונן:  
 1. כוונן לערוץ שידור קרקעי דיגיטלי (ISDB-T) מס' 17-1.  
 Set ID = All = 00  
 Data 00 = Don't know Physical = 00  
 Data 01 & 02 = Major is 17 = 00 11  
 Data 03 & 04 = Minor/Branch is 1 = 00 01  
 Data 05 = Digital Antenna TV = 02  
 Total = **ma 00 00 00 11 00 01 02**

\* כבל אנלוגי/קרקעי  
 נתונים 00 : מספר ערוץ פיזי  
 - קרקעי (ATV) : 02~45 (עשרוני: 2 ~ 69)  
 - כבלים (CATV) : 01, 0E~7D (עשרוני: 1, 14~125)

[Data 01 ~ 04] : מספר ערוץ ראשי/משני  
 נתונים 02 & 01 : xx (לא חשוב)  
 נתונים 04 & 03 : xx (לא חשוב)  
 נתונים 05 : מקור קלט (אנלוגי)  
 00 : טלוויזיה בשידור קרקעי (ATV)  
 01 : טלוויזיית כבלים (CATV)

\* קרקעי דיגיטלי/כבלים

נתונים 00 : xx (לא חשוב)

[Data 01][Data 02] : מספר ערוץ ראשי  
 נתונים 01 : נתוני ערוצים של בתים גבוהים  
 נתונים 02 : נתוני ערוצים של בתים נמוכים  
 0F 27 ~ 01 00 (עשרוני: 1 ~ 9999)  
 [Data 03][Data 04] : מספר ערוץ משני  
 נתונים 03 : נתוני ערוצים של בתים גבוהים  
 נתונים 04 : נתוני ערוצים של בתים נמוכים

נתונים 05 : מקור קלט (דיגיטלי)  
 02 : אנטנה לטלוויזיה (DTV) - השתמש במספר ערוץ פיזי  
 06 : טלוויזיה בכבלים (CADTV) - השתמש במספר ערוץ פיזי  
 22 : אנטנה לטלוויזיה (DTV) - אל תשתמש במספר ערוץ פיזי  
 26 : טלוויזיה בכבלים (CADTV) - אל תשתמש במספר ערוץ פיזי  
 46 : טלוויזיה בכבלים (CADTV) - השתמש במספר ערוץ פיזי/ראשי בלבד (חלק אחד של ערוץ)  
 66 : טלוויזיה בכבלים (CADTV) - השתמש במספר ראשי בלבד (חלק אחד של ערוץ)  
 0b : טלוויזיה בכבלים - DTV Plus - השתמש במספר ערוץ פיזי  
 2b : טלוויזיה בכבלים - DTV Plus - אל תשתמש במספר ערוץ פיזי  
 4b : טלוויזיה בכבלים - DTV Plus - השתמש במספר ערוץ פיזי/ראשי בלבד (חלק אחד של ערוץ)  
 6b : טלוויזיה בכבלים - DTV Plus - השתמש במספר ערוץ ראשי בלבד (חלק אחד של ערוץ)  
 שני בתים זמינים עבור הנתונים של כל ערוץ ראשי ומשני, אך בדרך כלל רק הבית הנמוך נמצא בשימוש (הבית הגבוה הוא 0).

\* דוגמאות לפקודות כוונן:  
 1. כוונן לערוץ כבלים אנלוגי (NTSC) מס' 35.  
 Set ID = All = 00  
 Data 00 = Channel Data is 35 = 23  
 Data 01 & 02 = No Major = 00 00  
 Data 03 & 04 = No Minor = 00 00  
 Data 05 = Analog Cable TV = 01  
 Total = **ma 00 23 00 00 00 00 01**

\* כבל אנלוגי/קרקעי

[Data 00][Data 01] נתוני ערוץ  
נתונים 00 : נתוני ערוצים של בתים גבוהים  
נתונים 01 : נתוני ערוצים של בתים נמוכים  
- 00 00 ~ C7 00 (עשרוני : 0 ~ 199)

נתונים 02 : מקור קלט (אנלוגי)  
- 00 : טלוויזיה בשידור קרקעי (ATV)  
- 80 : טלוויזיית כבלים (CATV)

\* קרקעי דיגיטלי/כבלים/לוויין

[Data 00][Data 01] : נתוני ערוץ  
נתונים 00: נתוני הערוצים הגבוהים  
נתונים 01: נתוני הערוצים הנמוכים  
- 00 00 ~ 0F 27 (עשרוני: 0 ~ 9999)

נתונים 02 : מקור קלט (דיגיטלי)  
- 10 : טלוויזיה בשידור קרקעי (DTV)  
- 20 : רדיו קרקעי (Radio)  
- 40 : טלוויזיית לוויין (SDTV)  
- 50 : רדיו לוויין (S-Radio)  
- 90 : טלוויזיית כבלים (CADTV)  
- a0 : רדיו כבלים (CA-Radio)

\* דוגמאות לפקודות כוונן:

1. כוונן לערוץ קרקעי אנלוגי (PAL) מס' 10.  
Set ID = All = 00

Data 00 & 01 = Channel Data is 10 = 00 0a  
Data 02 = Analog Antenna TV = 00  
Result = **ma 00 00 0a 00**

2. כוונן לערוץ קרקעי דיגיטלי (DVB-T) מס' 01.  
Set ID = All = 00

Data 00 & 01 = Channel Data is 1 = 00 01  
Data 02 = Digital Antenna TV = 10  
Result = **ma 00 00 01 10**

3. כוונן לערוץ הלוויין (DVB-S) מס' 1000.  
Set ID = All = 00

Data 00 & 01 = Channel Data is 1000 = 03 E8  
Data 02 = Digital Satellite TV = 40  
Result = **ma 00 03 E8 40**

Ack [a] [Set ID] [OK][Data 00][Data 01]

[Data 02][x][a] [Set ID] [NG][Data 00][x]

• עבור דגמים בדרום קוריאה, צפון אמריקה/אמריקה הלטינית פרט לקולומביה

◀ כדי לכוון את הערוץ למספר הפיזי/הראשי/המשני הבא.

Transmission [m][a] [0] [Data00] [Data01]

[Data02] [Data03] [Data04] [Data05][Cr]

לערוצים דיגיטליים יש מספר ערוץ פיזי, ראשי ומשני. המספר הפיזי הוא מספר הערוץ הדיגיטלי בפועל, המספר הראשי הוא המספר שאליו יש למפות את הערוץ והמספר המשני הוא הערוץ המשני. מאחר שהטיובר ATSC ממפה באופן אוטומטי את הערוץ מהמספר הראשי/המשני, המספר הפיזי אינו נדרש בעת שליחת פקודה בערוץ דיגיטלי.

18. אקווייזר (j v : Command)

◀ כוונן האקווייזר של המכשיר.

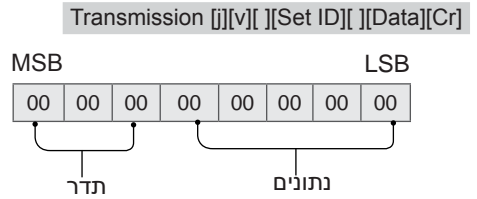

שלב	0	1	2	3	4	תדר	5	6	7
0 (עשרוני)	0	0	0	0	0	תדר ראשון	0	0	0
1 (עשרוני)	1	0	0	0	0	תדר שני	1	0	0
...	...	...	...	...	...	תדר שלישי	0	1	0
19 (עשרוני)	1	1	0	0	1	תדר רביעי	1	1	0
20 (עשרוני)	0	0	1	0	1	תדר חמישי	0	0	1

Acknowledgement [v] [Set ID] [OK/NG][Data][x]

\* בדגמים מסוימים, ניתן לכוונן כאשר מצב הצליל הוא ערך הניתן לכוונן באקווייזר.

19. חיסכון באנרגיה (j q : Command)

◀ הפחתת צריכת החשמל של הטלוויזיה. ניתן גם לכוונן את הגדרת החיסכון בחשמל בתפריט 'תמונה'.

Transmission [j][q] [Set ID] [Data][Cr]

נתונים

00 : כבי

01 : מינימום

02 : בינוני

03 : מקסימום

04 : אוטומטי (עבור LCD TV / LED TV /

חיישן חכם (עבור טלוויזיית PDP)

05 : כיבוי מסך

\* (בדגמים מסוימים)

Ack [q] [Set ID] [OK/NG][Data][x]

20. Tune Command (פקודת כוונן) (m a : Command)

\* פקודה זו עשויה לפעול בדרך שונה, בהתאם לדגם ולאות.

• עבור דגמים באירופה, המזרח התיכון, קולומביה ואסיה, פרט לדרום קוריאה ויפן

◀ בחר ערוץ עבור המספר הפיזי העוקב.

Transmission [m][a] [Set ID] [Data 00] [

Data 01] [Data 02][Cr]

13. Treble (טרבל) (Command: k r)  
 ◀ כוונן הטרבל.  
 ניתן גם לכוון בתפריט 'שמע'.

```
Transmission [k][r][ ][Set ID][ ][Data][Cr]
נתונים מינימום : 00 עד מקסימום : 64
Ack [r][ ][Set ID][ ][OK/NG][Data][x]
* (בדגמים מסוימים)
```

14. Bass (בס) (Command: k s)  
 ◀ כוונן הבס.  
 ניתן גם לכוון בתפריט 'שמע'.

```
Transmission [k][s][ ][Set ID][ ][Data][Cr]
נתונים מינימום : 00 עד מקסימום : 64
Ack [s][ ][Set ID][ ][OK/NG][Data][x]
* (בדגמים מסוימים)
```

15. איזון (פקודה: k t)  
 ◀ כוונן האיזון.  
 ניתן גם לכוון את האיזון בתפריט 'שמע'.

```
Transmission [k][t][ ][Set ID][ ][Data][Cr]
נתונים מינימום : 00 עד מקסימום : 64
Ack [t][ ][Set ID][ ][OK/NG][Data][x]
```

16. Color Temperature (טמפרטורת הצבע)  
 (Command: x u)  
 ◀ כוונן טמפרטורת הצבע. ניתן גם לכוון את טמפרטורת הצבע בתפריט 'תמונה'.

```
Transmission [x][u][ ][Set ID][ ][Data][Cr]
נתונים מינימום : 00 עד מקסימום : 64
Ack [u][ ][Set ID][ ][OK/NG][Data][x]
```

17. שיטת ISM (טלוויזיית פלזמה בלבד)  
 (Command: j p)  
 ◀ שליטה בשיטת ISM. ניתן גם לכוון את שיטת ISM בתפריט 'אפשרויות'.

```
Transmission [j][p][ ][Set ID][ ][Data][Cr]
נתונים מינימום : 02: Orbiter (שומר מסך אינטגרלי למניעת צריבה)  

    רגיל : 08  

    שטיפת צבע : 20
Ack [p][ ][Set ID][ ][OK/NG][Data][x]
```

08. צבע (k i) (Command: k i)  
 ◀ כוונן צבע המסך.  
 ניתן גם לכוון את הצבע בתפריט 'תמונה'.

```
Transmission [k][i][ ][Set ID][ ][Data][Cr]
נתונים מינימום : 00 עד מקסימום : 64
Ack [i][ ][Set ID][ ][OK/NG][Data][x]
```

09. גוונים (k j) (Command: k j)  
 ◀ כוונן גווני המסך.  
 ניתן גם לכוון את הגוונים בתפריט 'תמונה'.

```
Transmission [k][j][ ][Set ID][ ][Data][Cr]
נתונים אדום : 00 עד ירוק : 64
Ack [j][ ][Set ID][ ][OK/NG][Data][x]
```

10. חדות (k k) (Command: k k)  
 ◀ כוונן חדות המסך.  
 ניתן גם לכוון את החדות בתפריט 'תמונה'.

```
Transmission [k][k][ ][Set ID][ ][Data][Cr]
נתונים מינימום : 00 עד מקסימום : 32
Ack [k][ ][Set ID][ ][OK/NG][Data][x]
```

11. בחירת OSD (Command: k l) OSD  
 ◀ בחירה אם OSD (תצוגה על המסך) פועל/כבוי בעת שליטה מרחוק.

```
Transmission [k][l][ ][Set ID][ ][Data][Cr]
נתונים 00: OSD כבוי 01: OSD מופעל
Ack [l][ ][Set ID][ ][OK/NG][Data][x]
```

12. מצב נעילה של השלט רחוק (k m) (Command: k m)  
 ◀ נעילת הבקורת בלוח הקדמי של הצג ובשלט רחוק.

```
Transmission [k][m][ ][Set ID][ ][Data][Cr]
נתונים 00: נעילה כבוייה 01: נעילה מופעלת
Ack [m][ ][Set ID][ ][OK/NG][Data][x]
```

\* אם אינך משתמש בשלט רחוק, השתמש במצב זה. כאשר מכבים או מפעילים את הטלוויזיה (מנתקים מהחשמל ומחברים אותה אחרי 20-30 שניות), נעילת השלט החיצוני משתחררת.

\* במצב המתנה (זרם ישר נכבה על-ידי טיימר כיבוי או באמצעות הפקודה 'mc', 'ka'), אם נעילת הלחצנים מופעלת, לא ניתן יהיה להפעיל את הטלוויזיה באמצעות לחצן ההפעלה של IR והלחצן המקומי.

Ack [d][ ][Set ID][ ][OK/NG][Data][x]

\* במקרה של כיבוי וידאו בלבד, תצוגת המסך (OSD) של הטלוויזיה תוצג. אך כאשר כיבוי המסך מופעל, תצוגת המסך של הטלוויזיה לא תוצג.

04. Volume Mute (השתקת עוצמת קול)  
(Command: k e)

◀ שליטה בהפעלה/כיבוי של השתקת עוצמת הקול. ניתן גם להשתק באמצעות הלחצן MUTE בשלט רחוק.

Transmission [k][e][ ][Set ID][ ][Data][Cr]

נתונים 00: השתקת עוצמת קול מופעלת (עוצמת קול כבויה)  
01: השתקת עוצמת קול כבויה (עוצמת קול מופעלת)

Ack [e][ ][Set ID][ ][OK/NG][Data][x]

05. Volume Control (בקרת עוצמת קול)  
(Command: k f)

◀ כוונן עוצמת הקול. ניתן גם לכוונן את עוצמת הקול באמצעות לחצני עוצמת הקול בשלט רחוק.

Transmission [k][f][ ][Set ID][ ][Data][Cr]

נתונים מינימום : 00 עד מקסימום : 64

Ack [f][ ][Set ID][ ][OK/NG][Data][x]

06. ניגודיות (k g)  
(Command: k g)

◀ כוונן ניגודיות המסך. ניתן גם לכוונן את הניגודיות בתפריט 'תמונה'.

Transmission [k][g][ ][Set ID][ ][Data][Cr]

נתונים מינימום : 00 עד מקסימום : 64

Ack [g][ ][Set ID][ ][OK/NG][Data][x]

07. בהירות (k h)  
(Command: k h)

◀ כוונן בהירות המסך. ניתן גם לכוונן את הבהירות בתפריט 'תמונה'.

Transmission [k][h][ ][Set ID][ ][Data][Cr]

נתונים מינימום : 00 עד מקסימום : 64

Ack [h][ ][Set ID][ ][OK/NG][Data][x]

\* הפקודות עשויות לפעול בדרך שונה, בהתאם לדגם ולאות.

01. הפעלה (Command: k a)

◀ שליטה \*בהפעלה או כיבוי של המכשיר.

Transmission [k][a][ ][Set ID][ ][Data][Cr]

נתונים 00: קוד לחצן. 01: Power On\* (הפעלה)

Ack [a][ ][Set ID][ ][OK/NG][Data][x]

◀ הצגה אם הטלוויזיה מופעלת או \*כבויה

Transmission [k][a][ ][Set ID][ ][Data][Cr]

Ack [a][ ][Set ID][ ][OK][Data][x]

\* באופן דומה, אם פונקציות אחרות משדרות נתוני 'FF' בתבנית זו, המשוב על Acknowledgement מציג פרטי סטטוס על כל פונקציה.

02. יחס רוחב-גובה (k c)  
(Command: k c)  
(גודל תמונה ראשית)

◀ כוונן תבנית המסך. תבנית תמונה ראשית) ניתן גם לכוונן את תבנית המסך באמצעות האפשרות 'יחס רוחב-גובה' בתפריט Q.MENU (תפריט מהיר) או בתפריט 'תמונה'.

Transmission [k][c][ ][Set ID][ ][Data][Cr]

07 : מסך רגיל (4:3)	02 : מסך רחב
09 : * סריקה בלבד	04 : זום
0B : רוחב מלא	05 : זום 2
0C : * סריקה בלבד דרום קוראה ויפן	06 : Set by Program
0D : * סריקה בלבד דרום קוראה ויפן	0E : Set by original
0F : זום קולנוע 1 עד 10	0F : מוגדר לפי תוכנית/ (בדגמים מסוימים)

Ack [c][ ][Set ID][ ][OK/NG][Data][x]

\* בעת שימוש בקלט מחשב, בחר יחס רוחב-גובה של מסך 16:9 או 4:3.

\* במצב (high-definition) DTV/HDMI/Component, האפשרות 'סריקה בלבד' זמינה.

\* מצב רחב מלא עשוי לפעול באופן שונה, בהתאם לדגם, והוא נתמך באופן מלא עבור DTV ובאופן חלקי עבור AV, ATV.

03. Screen Mute (כיבוי מסך)  
(Command: k d)

◀ הפעלה/ביטול של כיבוי מסך.

Transmission [k][d][ ][Set ID][ ][Data][Cr]

נתונים 00: כיבוי מסך לא מופעל (תמונה מוצגת)  
כיבוי וידאו לא מופעל

01: כיבוי מסך מופעל (לא מוצגת תמונה)  
10: כיבוי וידאו מופעל

## פרוטוקול שידור / קליטה

### שידור

[Command1][Command2][Set ID][Data][Cr]

[Command 1] : פקודה ראשונה לשליטה בטלוויזיה. (j, k, m או x)  
 [Command 2] : פקודה שנייה לשליטה בטלוויזיה.  
 [Set ID]

ניתן לכוונן את מזהה המכשיר [Set ID] כדי לבחור את מספר הזיהוי של הצג הרצוי בתפריט 'אפשרויות' - option.  
 טווח הכוונון בטלוויזיה הוא 1 עד 99. אם '0' נבחר כערך [Set ID], ניתן לשלוט בכל המכשירים המחוברים.  
 \* [Set ID] מוצג כערך עשרוני (1 עד 99) בתפריט וכערך הקסדצימלי (0x00 עד 0x63) בפרוטוקול השידור/ הקליטה.

[DATA] : שידור נתוני פקודה (הקסדצימלי). \* שדר נתוני 'FF' לקריאת מצב הפקודה.  
 [Cr] : החזרת גרר - קוד ASCII '0x0D'  
 [ ] : רווח - קוד ASCII '0x20'

### אישור אישור

[Command2][Set ID][OK][Data][x]

\* המקרן משדר ACK (אישור), בהתאם לתבנית זו, בעת קליטת נתונים רגילים. בשלב זה, אם הנתונים הם נתונים במצב קריאה, המכשיר מראה את נתוני הסטטוס הנוכחי. אם הנתונים במצב כתיבת נתונים, הוא מחזיר את הנתונים של המחשב האישי.

### אישור שגיאה

[Command2][Set ID][NG][Data][x]

\* מכשיר הטלוויזיה משדר הודעת ACK (אישור) המבוססת על תבנית זו בעת קליטת נתונים חריגים מפונקציות לא חיוניות או שגיאות תקשורת.

Data 00: קוד לא חוקי

### מיפוי נתונים בפועל (הקסדצימלי עשרוני)

\* כאשר תזין את הערך [data] כמספר הקסדצימלי, עיין בטבלת ההמרה הבאה.  
 \* הפקודה Channel Tune (ma) משתמשת בערך הקסדצימלי של שני בתיים ([data]) לבחירת מספר הערוץ.

00 : שלב 0	32 : שלב 50 (הגדרת מזהה 50)	FE : שלב 254
01 : שלב 1 (הגדרת מזהה 1)	33 : שלב 51 (הגדרת מזהה 51)	FF : שלב 255
...	...	...
0A : שלב 10 (הגדרת מזהה 10)	63A : שלב 99 (הגדרת מזהה 99)	00 01 : שלב 256
...	...	...
0F : שלב 15 (הגדרת מזהה 15)	C7 : שלב 199	0E 27 : שלב 9998
10 : שלב 16 (הגדרת מזהה 16)	C8 : שלב 200	0F 27 : שלב 9999
...	...	...

## פרמטרים של תקשורת

- קצב שידור: 9600 bps (UART)
- אורך נתונים: 8 סיביות
- זוגיות: ללא
- סיבית עצירה: סיבית 1
- קוד תקשורת: קוד ASCII
- יש להשתמש בכבל מוצלב (הפוך).

## רשימת פקודות

(בדגמים מסוימים)

נתונים (הקסדצימלי)	COMMAND2	COMMAND1		נתונים (הקסדצימלי)	COMMAND2	COMMAND1	
00 עד 64	t	k	15. איזון	00 עד 01	a	k	01. צריכת חשמל*
00 עד 64	u	x	16. צבע (צבע) טמפרטורה	(עמ'7)	c	k	02. יחס רחב-גובה
(עמ'8)	p	j	17. שיטת ISM (בטלויזיות פלזמה בלבד)	(עמ'7)	d	k	03. Screen Mute (השתקת מסך)
(עמ'9)	v	j	18. אקולייזר	00 עד 01	e	k	04. Volume Mute (השתקת עוצמת קול)
00 עד 05	q	j	19. חיסכון באנרגיה	00 עד 64	f	k	05. Volume Control (בקרת עוצמת קול)
(עמ'9)	a	m	20. פקודת כוונון	00 עד 64	g	k	06. ניגודיות
00 עד 01	b	m	21. ערוץ (תוכנית) הוסף/מחק(בצע דילוג)	00 עד 64	h	k	07. בהירות
קודי לחצנים	c	m	22. לחצן	00 עד 64	i	k	08. צבע/ צבע
00 עד 64	g	m	23. שליטה בתאורה אחורית, שליטה באור המסך	00 עד 64	j	k	09. גוונים
(עמ'11)	b	x	24. בחירת קלט (ראשי)	00 עד 32	k	k	10. חדות
(עמ'11)	t	x	25. מצב תלת-ממד (דגמי תלת-ממד בלבד)	00 עד 01	l	k	11. OSD Select (בחירת OSD)
(עמ'12)	v	x	26. תלת-ממד מורחב (בדגמי תלת-ממד בלבד)	00 עד 01	m	k	12. מצב נעילת השלט הרחוק
(עמ'12)	u	j	27. הגדרת תצורה אוטומטית	00 עד 64	r	k	13. טרבול
				00 עד 64	s	k	14. בס

\* הערה: במהלך פעולות USB כגון DivX או EMF, כל הפקודות למעט (ka) Power ו-(mc) Key אינן מתבצעות ומסווגות כ-NG.

בעת שימוש בכבל RS232C, הטלויזיה יכולה לנהל תקשורת "ka command" במצב מופעל או כבוי. אך בעת שימוש בכל ממיר USB ליציאה טורית, הפקודה פועלת רק כאשר הטלויזיה מופעלת.



סוג שקע טלפון

- עליך לרכוש את שקע הטלפון לכבל ה-RS-232C הדרוש לחיבור בין המחשב לבין הטלוויזיה, שצוין במדריך.
- \* עבור דגמים אחרים, חבר ליציאת ה-USB.
- \* ממשק החיבור עשוי להיות שונה מזה של הטלוויזיה שלך.

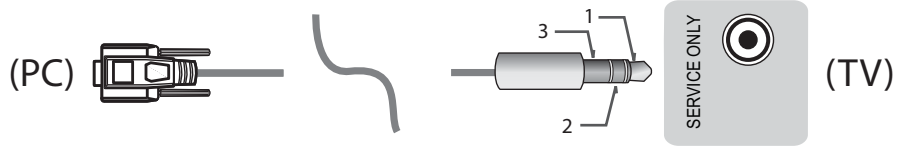

- לחלופין

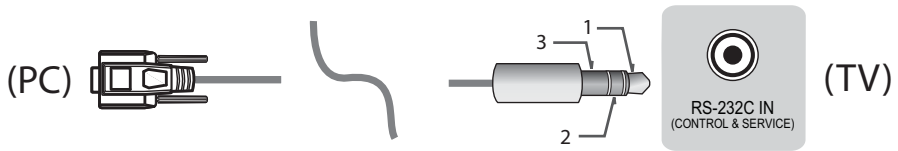

### תצורות RS-232C

תצורות תלת-גידיות (לא סטנדרטי)

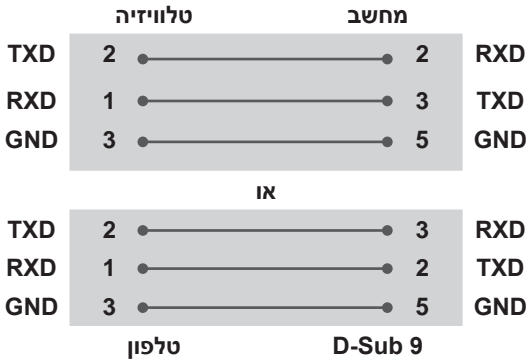

### מחשב הקוח

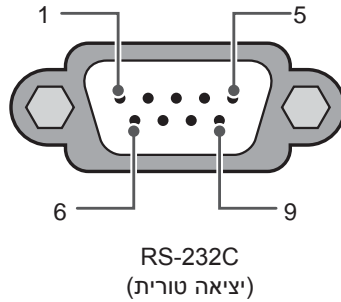

#### Set ID (מזהה מכשיר)

למידע על מספר מזהה מכשיר, ראה "מיפוי נתונים בפועל" בעמ' 6

1. לחץ על **SETTINGS** כדי לגשת לתפריטים הראשיים.
2. לחץ על לחצני הניווט כדי לגלול אל (**OPTION IA About this TV**) \*General ולחץ על **OK**.
3. לחץ על לחצני הניווט כדי לגלול אל **SET ID** (מזהה מכשיר) ולחץ על **OK**.
4. גלול שמאלה או ימינה כדי לבחור מספר מזהה מכשיר ובחר **CLOSE**. טווח הכוונן הוא 1-99.
5. לסיום, לחץ על **EXIT**.  
\* (בדגמים מסוימים)

## הגדרת התקן הבקרה החיצוני

• ייתכן שתמונה זו שונה מהטלוויזיה שברשותך.

חבר את ממיר ה-USB לחיבור טורי/יציאת ה-RS-232C להתקן בקרה חיצוני (כגון מחשב או מערכת בקרה A/V) כדי לשלוט בפונקציות המוצר באמצעות התקן חיצוני.

הערה: סוג יציאת הבקרה בטלוויזיה עשוי להיות שונה בסדרות דגמים שונות.

\* שים לב, לא כל הדגמים תומכים בסוג קישוריות זה.

\* הכבל לא סופק.

### ממיר USB לחיבור טורי עם כבל USB

סוג USB

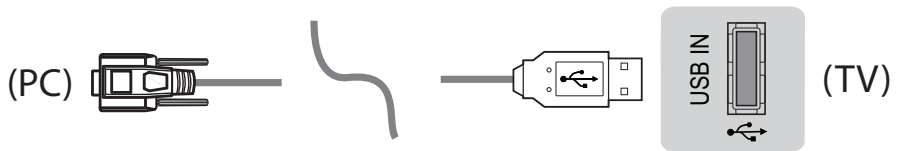

- LGTV תומך בממיר USB ליציאה טורית המבוסס על שבב PL2303 (מזהה ספק: 0x0557, מזהה מוצר: 0x2008) שאינו מיוצר או מסופק על-ידי LG.
- ניתן לרכוש אותו בחנויות מחשבים המציעים אביזרים למומחי תמיכת IT.

### RS-232C עם כבל RS232C

סוג DE9 (D-Sub 9 פינים)

- עליך לרכוש את ה-RS-232C (סוג DE9, D-Sub 9 פינים פינים, נקבה לנקבה) לכבל הדרוש לחיבור בין המחשב לטלוויזיה, שצוין במדריך.

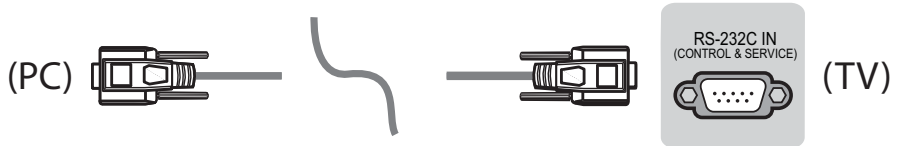

ממשק החיבור עשוי להיות שונה מזה של הטלוויזיה שלך.

# קודי לחצנים

\* תכונה זו אינה זמינה בכל הדגמים.

הערה	פונקציה	קוד (הקסדצימלי)	הערה	פונקציה	קוד (הקסדצימלי)
R/C לחצן	רשימה	53	R/C לחצן	CH +, PR +	00
R/C לחצן	יציאה	5B	R/C לחצן	CH -, PR -	01
R/C לחצן	PIP(AD)	60	R/C לחצן	Volume +	02
R/C לחצן	כחול	61	R/C לחצן	Volume -	03
R/C לחצן	צהוב	63	R/C לחצן	> (מקשי החצים / מקש ימני)	06
R/C לחצן	ירוק	71	R/C לחצן	< (מקשי החצים / מקש שמאלי)	07
R/C לחצן	אדום	72	R/C לחצן	צריכת חשמל	08
R/C לחצן	יחס / יחס רחב-גובה	79	R/C לחצן	השתק	09
R/C לחצן	AD (תיאור שמע)	91	R/C לחצן	קלט	0B
R/C לחצן	LIVE MENU	9E	R/C לחצן	SLEEP (שינה)	0E
R/C לחצן	מדריך למשתמש	7A	R/C לחצן	TV, TV/RAD	0F
R/C לחצן	Smart / Home	7C	R/C לחצן	* לחצני ספרות 0-9	10 - 19
R/C לחצן	SIMPLINK	7E	R/C לחצן	Q.View (צפייה מהירה) / Flashback (פלאשבק)	1A
R/C לחצן	▶▶ (Forward) (קדימה)	8E	R/C לחצן	FAV (ערוץ מועדף)	1E
R/C לחצן	◀◀ (Rewind) (אחורה)	8F	R/C לחצן	טקסט (טלטקסט)	20
R/C לחצן	מידע	AA	R/C לחצן	T. Opt (אפשרות לטלטקסט)	21
R/C לחצן	מדריך למשתמש	AB	R/C לחצן	Return (חזרה)	28
R/C לחצן	▶ (הפעל)	B0	R/C לחצן	מצב AV (שמע/וידאו)	30
R/C לחצן	■ (הפסק / רשימת קבצים)	B1	R/C לחצן	כותרת/כתובית	39
R/C לחצן	RECENT	B5	R/C לחצן	∧ (מקשי החצים / מקש למעלה)	40
R/C לחצן	Freeze / Slow Play / Pause) (הקפאה / הפעלה איטית / השהיה)	BA	R/C לחצן	V < (מקשי החצים / מקש למטה)	41
R/C לחצן	כדורגל	BB	R/C לחצן	My Apps (היישומים שלי)	42
R/C לחצן	● (REC) (הקלטה)	BD	R/C לחצן	תפריט / הגדרות	43
R/C לחצן	3D	DC	R/C לחצן	אישור / הזן	44
R/C לחצן	הגדרת תצורה אוטומטית	99	R/C לחצן	Q.MENU (תפריט מהיר)	45
R/C לחצן	יישום / *	9F	R/C לחצן	רשימה, - (ATSC בלבד)	4C
R/C לחצן	PC/TV	9B	R/C לחצן	PICTURE	4D
			R/C לחצן	SOUND	52

\* קוד הלחצן 4C (0x4C) זמין בדגמי ATSC/ISDB המשתמשים בערוץ ראשי/משני. (עבור דגמים בדרום קוריאה, יפן, צפון אמריקה, אמריקה הלטינית פרט לקולומביה)

מדריך למשתמש

# הגדרת התקן הבקרה החיצוני

קרא ביסודיות מדריך זה לפני הפעלת המערכת ושמור אותו לעיון חוזר.



רשמו את מספר הדגם ואת המספר הסידורי של הטלוויזיה.

עיינו בתווית בצד האחורי ומסרו את הפרטים לספק המקומי בעת בקשה לקבלת שירות.

דגם

\_\_\_\_\_

מספר סידורי

\_\_\_\_\_



## רגולציה

### אזהרה!

אין להניח את הטלויזיה במקום שאינו יציב. מסך הטלויזיה עלול ליפול ולגרום לפציעה חמורה או מוות. פציעות רבות בעיקר בקרב ילדים יכולות להימנע עם נקיטת אמצעי הזהירות הבאים:

- שימוש ברגלית המומלצת ע"י יצרן הטלויזיה.
  - שימוש ברהיטים שמסוגלים לתמוך בטלויזיה באופן יציב.
  - יש לוודא שרגלית הטלויזיה אינה ארוכה יותר מהרהיט עליו היא יושבת, כדי שהטלויזיה לא תהיה תלויה באוויר מעבר לקצה ללא תמיכה.
  - אין להניח את הטלויזיה על רהיט גבוה (לדוגמא ארון או ספרייה) ללא עיגון הרהיט והטלויזיה לתמיכה מתאימה.
  - אין להניח את הטלויזיה על בד או כל חומר אחר שעשוי להיות בין הרהיט התומך לטלויזיה.
  - חשוב להסביר לילדים על הסכנה הטמונה בטיפוס על הרהיט שתומך בטלויזיה במידה והם מעוניינים להגיע לכפתורי ההפעלה של הטלויזיה.
- במידה ואתם מזיזים את הטלויזיה למקום חדש, יש לנקוט בכל אמצעי הזהירות המתוארים מעלה.

### סמלים

מתייחס לזרם חליפי (AC).	
מתייחס לזרם ישר (DC).	
מתייחס לציוד רמה II.	
מתייחס לסטנד ביי.	
מתייחס להדלקת הטלויזיה.	
מתייחס למתח גבוה.	

## מידע לגבי חיבור קומפוננט

P <sub>R</sub>	P <sub>B</sub>	Y	יציאות קומפוננט בטלוויזיה
----------------	----------------	---	---------------------------

P <sub>R</sub>	P <sub>B</sub>	Y	יציאות קלטי וידאו בנגן ה-DVD
R-Y	B-Y	Y	
Cr	Cb	Y	
Pr	Pb	Y	

קומפוננט	אות
○	480i / 576i
○	480p / 576p
○	720p / 1080i
○ (60 Hz / 50 Hz בלבד)	1080p

## מצב נתמך HDMI-DTV

אנכי תדירות (Hz)	תדר רוחבי (kHz)	רזולוציה
59.94 60.00	31.46 31.50	640 x 480
59.94 60.00	31.47 31.50	720 x 480
50.00	31.25	720 x 576
50.00 60.00 59.94	37.50 45.00 44.96	1280 x 720
50.00 60.00 59.94 50.00 60.00 59.94 24.00 23.97 30.00 29.97	28.12 33.75 33.72 56.25 67.50 67.43 27.00 26.97 33.75 33.71	1920 x 1080

עברית

## מצב נתמך HDMI-PC

השתמשו ב- HDMI IN 1 לצורך חיבור מחשב

אנכי תדירות (Hz)	תדר רוחבי (kHz)	רזולוציה
70.09	31.46	640 x 350
70.08	31.46	720 x 400
59.94	31.46	640 x 480
60.31	37.87	800 x 600
60.00	48.36	1024 x 768
60.05	54.34	1152 x 864
60.01	47.71	1360 x 768
60.02	63.98	1280 x 1024
60.00	67.50	1920 x 1080

1 : מלבד 32LJ52\*\*, 32LH52\*\*, 32LH51\*\*

## מפרטים

5.0 מ"מ x 55.0 מ"מ x 100.0 מ"מ	<b>מידות המודול<sup>1</sup> (עומק x גובה x רוחב)</b>	
0°C עד 40°C	<b>טמפרטורת הפעלה</b>	<b>תנאים סביבתיים</b>
פחות מ-80%	<b>לחות בהפעלה</b>	
20°C עד 60°C	<b>טמפרטורת אחסון</b>	
פחות מ-85%	<b>לחות אחסון</b>	

1 במודלים המתאימים לווין בלבד.

### עברית

טלוויזיה אנלוגית (תלוי מדינה)	טלוויזיה דיגיטלית (תלוי בארץ ובמודל)	טלוויזיית לווין דיגיטלית (בהתאם לדגם)	מערכת הטלוויזיה
,PAL B/G ,PAL B/B ,PAL-I ,PAL D/K SECAM D/K ,SECAM B/G NTSC-M	DVB-T DVB-T/T2*	DVB-S/S2	
CATV ,UHF ,VHF	UHF ,VHF	Ku-Band ,C-Band	<b>תוכניות נתמכות</b>
2,000		6,000	<b>מקסימום תוכניות לאחסון</b>
Ω 75			<b>אימפדנס אנטנה חיצונית</b>

\* רק בדגמים התומכים במצב DVB-T2.

32/43LH52** ,43/49LH51**	32LJ52** ,32LH51**	מתאם AC/DC
יצרן : Lien Chang דגם : LCAP40 יצרן : APD דגם : DA-65F19	יצרן : Honor דגם : ADS-45EI-19 19040GPI דגם : ADS-45FSN-19 19040GPG דגם : ADS-45FSN-19 19040GPCU דגם : ADS-40LSI-19-2 19040G דגם : ADS-45SN-19-2 19040G יצרן : APD דגם : WA-40D19FI יצרן : Lien Chang דגם : LCAP16B-A ,LCAP16B-E דגם : LCAP25B	
קלט : AC 100-240 V~ 50/60 Hz תפוקה : 19 V --- 3.42 A	קלט : AC 100-240 V~ 50/60 Hz תפוקה : 19 V --- 2.1 A	

- מידע בנוגע לצריכת חשמל המפורסם לגבי המוצר הינו בהתאם לרגולציה הנהוגה בכל מדינה. (תלוי מדינה)
- צריכת האנרגיה נמדדת בהתאם לתקן IEC 62087.
- צריכת האנרגיה בפועל עשויה להשתנות בהתאם לסוג התוכן הנצפה בטלוויזיה וכן בהתאם לכיוון הגדרות הטלוויזיה.



## פתרון בעיות

- לא ניתן לשלוט בטלוויזיה דרך השלט הרחוק.
- בדוק את חיישן השלט הרחוק של המוצר ונסה שוב.
- בדוק אם קיים מכשול בין המוצר והשלט הרחוק.
- בדוק אם הסוללות תקינות והותקנו בצורה נכונה (⊕ אל ⊖, ⊖ אל ⊕).
- אין תמונה ואין קול.
- בדוק אם המוצר פועל.
- בדוק אם כבל החשמל מחובר לשקע החשמל.
- בדוק אם יש בעייה בשקע החשמל על ידי חיבור מוצר אחר לשקע.
- הטלוויזיה נכבית באופן פתאומי.
- בדקו את הגדרות צריכת החשמל. ייתכן שאספקת החשמל נותקה.
- בדוק באם תכונות **Auto Power Off (כיבוי אוטומטי)** / **Sleep Timer (קוצב זמן לכיבוי)** / **Timer Power Off (כיבוי קוצב זמן)** הופעלו בתפריט **Timers (קוצבי זמן)**.
- הטלוויזיה עוברת באופן אוטומטי למצב המתנה אם היא לא קולטת אות כלשהו או אם לא מבוצעת פעולה כלשהי במשך 15 דקות.
- בעת חיבור למחשב (HDMI), ההודעה **No signal (אין אות)** או **Invalid Format (תבנית שגויה)** מוצגת.
- כבו/הדליקו את הטלוויזיה באמצעות השלט רחוק.
- חברו מחדש את כבל ה-HDMI.
- הפעילו את המחשב מחדש כאשר הטלוויזיה דולקת.

## פורמט תמונה נתמך

- קטגוריה : 2D (jpe ,jpg ,jpeg)
- [סוג קובץ זמין]  
SOF0 : קו בסיס,  
SOF1 : סדרתי,  
SOF2 : פרוגרסיבי  
[גודל תמונה]  
מינימום: 64 x 64,  
מקסימום (סוג רגיל) : 8640 x (ג) 15360 x (ר),  
מקסימום (סוג פרוגרסיבי) : 1440 x (ג) 1920 x (ר)
- קטגוריה : BMP  
[גודל תמונה] מינימום : 64 x 64,  
מקסימום : 9600 x 6400
- קטגוריה : PNG  
[סוג קובץ זמין] Interlace ,Non-Interlace  
[גודל תמונה] מינימום : 64 x 64,  
מקסימום (Interlace) : 1200 x 800,  
מקסימום (Non-Interlace) : 9600 x 6400
- ייתכן שהצגת קבצים בתבנית BMP ו-PNG תהיה איטית יותר לעומת JPEG.

## לעיון במדריך באינטרנט

לקבלת מדריך למשתמש מפורט, בקר באתר [www.lg.com](http://www.lg.com).

## הגדרת התקן שליטה חיצוני

לקבלת מידע על הגדרת התקן שליטה חיצוני, בקר באתר [www.lg.com](http://www.lg.com).



- .mpe ,.mpeg ,.mpg [ינדאן] MPEG-2 ,MPEG-1 ,MPEG-1 Layer II ,MPEG-1 Layer I [אודיון] LPCM ,Dolby Digital
- .dat [ינדאן] MPEG-2 ,MPEG-1 MP2 [אודיון]
- .flv [ינדאן] H.264/AVC ,Sorenson H.263 HE-AAC ,AAC ,MP3 [אודיון] \*.rmvb ,\*.rm
- [ינדאן] RV30 ,RV40 (Cook)RA6 ,HE-AAC ,AAC [אודיון] \*.3gp2 ,\*.3gp
- [ינדאן] MPEG-4 Part2 ,H.264/AVC (NB/WB)AMR ,AAC [אודיון] \*.rmvb / \*.rm : בהתאם לדגם

### פורמט אודיו נתמך

- סוג קובץ : MP3 [קצב ביט] 32 Kbps - 320 Kbps [תדר דגימה] 16 kHz - 48 kHz [נתמך] Layer3 ,Layer2 ,MPEG2 ,MPEG1 AAC : סוג קובץ : [קצב ביט] פורמט חופשי [תדר דגימה] 8 kHz ~ 48 kHz [נתמך] ADTS ,ADIF M4A : סוג קובץ : [קצב ביט] פורמט חופשי [תדר דגימה] 8 kHz ~ 48 kHz [נתמך] MPEG-4 WMA : סוג קובץ : [קצב ביט] 128 kHz ~ 320 kHz [תדר דגימה] 8 kHz ~ 48 kHz [נתמך] WMA9 ,WMA8 ,WMA7 סטנדרטי WMA 10 Pro : סוג קובץ : [קצב ביט] ~ 768 Kbps [ערעץ / תדר דגימה] M0 : עד לערוץ @ 2 48 kHz (מלבד מצב LBR), M1 : עד לערוץ @ 5.1 48 kHz , M2 : עד לערוץ @ 5.1 96 kHz [נתמך] WMA 10 Pro OGG : סוג קובץ : [קצב ביט] פורמט חופשי [תדר דגימה] 8 kHz ~ 48 kHz [נתמך] OGG Vorbis WAV : סוג קובץ : [קצב ביט] 64 Kbps ~ 1.5 Mbps [תדר דגימה] 8 kHz ~ 48 kHz [נתמך] LPCM [ינדאן] 8 bit / 16 bit / 24 bit [Bitdepth]

- אם כונן דיסק קשיח USB עם פונקציית חיסכון בחשמל אינו פועל כהלכה, כבה את המכשיר והפעל אותו מחדש. לקבלת מידע נוסף, עיין במדריך למשתמש של כונן דיסק קשיח USB.
- עלול להיגרם זקק לנתונים בהתקן אחסון USB, לכן הקפד לגבות קבצים חשובים להתקנים אחרים. שמירה על נתונים היא באחריות המשתמש והיצרן לא יישא באחריות לאובדן נתונים.

### קבצים נתמכים ב-My Media

- קצב העברת נתונים מרבי : 20 Mbps (מגה ביט לשנייה)
- תבניות כתוביות חיצוניות נתמכות : \*.srt (SubRip), \*.smi (SAMI), \*.sub (MicroDVD), \*.ssa / \*.ass ((Vobsub)SubIdx ,DVDsubtitleSystem (TMPlayer) \*.txt (SubStation Alpha) (PowerDivX) \*.psb
- תבניות כתוביות פנימיות נתמכות : \*.mpeg /\*.mpg/\* .dat (כתוביות) \*.m2ts /\*.tp /\*.ts (DVD) , \*.vob (כתוביות) \*.mp4 (DVB) , \*.mkv (SSA ,ASS) \* UTF-8 טקסט פשוט , (DVD) VobSub ,Universal Subtitle Format (XSUB+ ,XSUB) \* .avi /\*.divx
- XSUB 1 : תמיכה בכתוביות פנימיות שהופקו מ- DivX6

### פורמט וידאו נתמך

- מקסימום : 1920 x 1080 @ 30p
- (Motion JPEG 640 x 480 @ 30p בלבד) .wmv ,.asf [ינדאן] WMV3)VC1 ,H.264/AVC ,XViD ,MPEG-4 Part2 ,MPEG-4 Part2 MP43 ,(WVC1 [אודיון] AC3 ,AAC ,MP3 ,(Pro)WMA9 ,WMA Standard .avi ,.divx
- [ינדאן] DivX3.11 ,MPEG-4 Part2 ,MPEG-2 H.264/AVC ,XViD ,DivX6 ,DivX5 ,DivX4 [אודיון] ADPCM ,LPCM ,HE-AAC ,MPEG-1 Layer II ,MPEG-1 Layer I (MP3) MPEG-1 Layer III ,Dolby Digital m2ts ,.mts ,.tp ,.trp ,.ts
- [ינדאן] H.265/HEVC ,MPEG-2 ,H.264/AVC [אודיון] MPEG-1 Layer II ,MPEG-1 Layer I ,Dolby Digital (MP3) MPEG-1 Layer III HE-AAC ,AAC ,Dolby Digital Plus .vob
- [ינדאן] MPEG-2 ,MPEG-1 [אודיון] MPEG-1 Layer I ,Dolby Digital DVD-LPCM ,MPEG-1 Layer II .mov ,.m4v ,.mp4
- [ינדאן] DivX4 ,DivX3.11 ,MPEG-4 Part2 ,MPEG-2 H.264/AVC ,XViD ,DivX6 ,DivX5 [אודיון] (MP3) MPEG-1 Layer III ,AAC .mkv
- [ינדאן] H.265/AVC ,XViD ,MPEG-4 Part2 ,MPEG-2 ,Dolby Digital ,HE-AAC ,LPCM (MP3) MPEG-1 Layer III motion JPEG MJPEG [ינדאן] ADPCM ,LPCM [אודיון]







## לכידת צילום מסך

(בהתאם לדגם)

אתה יכול לצלם את מסך הטלוויזיה.

1 חבר את התקן ה-USB לציאת USB בצד או בגב הטלוויזיה.

2 במהלך הצפייה בערוצי עידן+, לחץ על **OK**. (רק (DTV)

3 לחץ על הלחצן **SCREEN CAPTURE (לכידת מסך)** בפניה השמאלית של המסך. (או לחץ על הלחצן **My Media-ב (המדיה שלי)** תיקיית 'Screen Capture'.)

4 תמונה של צילום מסך תישמר בהתקן ה-USB המחובר. מתייחס לשידור דיגיטלי.

• באפשרותך להציג תמונות של צילומי מסך

• **My Media-ב (המדיה שלי)** תיקיית 'Screen Capture'.

• התמונה שנלכדה תישמר באותו גודל של התמונה המקורית.

## בחירת מצב צליל

**הגדרות) Sound (שמע) Sound Mode Settings (הגדרות מצב שמע) Sound Mode (מצב שמע)**

מכוון את שמע הטלוויזיה לרמה מיטבית בהתאם למצב השמע שנבחר.

• **Standard (סטנדרטי)**: ממטב את הצליל עבור כל סוגי התוכן.

• **Clear Voice (קול צלול)**: שיפור צלילות הקול מהטלוויזיה.

• **Bollywood / Music (מוסיקה / Bollywood)**: [בהתאם לדגם] ממטב את הצליל עבור מוסיקה.

• **Cinema (קולנוע)**: ממטב את הצליל עבור סרטים.

• **Cricket / Soccer (בהתאם לדגם)**: ממטב את הקול עבור ספורט.

• **Game (משחק)**: ממטב את הצליל עבור משחקים.

## לכוונן איזון השמע

**הגדרות) Sound (שמע) Sound Mode Settings (הגדרות מצב שמע) Balance (איזון)**

ניתן לכוונן את עוצמת הקול של הרמקול הימני והשמאלי.

## שימוש בפונקציה אפקט צליל

**הגדרות) Sound (שמע) Sound Mode Settings (הגדרות מצב שמע)**

המשתמש יכול לבחור מגוון אפקטי קול.

• **Virtual Surround (צליל היקפי וירטואלי)**: אתה מוזמן ליהנות מצליל מודרני באמצעות אפקט הצליל ההיקפי הרב-ערוצי הווירטואלי.

• **Equalizer (אקולייזר)**: באפשרותך להגדיר את הצליל הרצוי על-ידי כוונן ישיר של האקולייזר.

• **Reset (איפוס)**: באפשרותך לאפס את הגדרות אפקט הקול.

• אפשרות זו זמינה רק אם **Sound Mode (מצב שמע)** מוגדר כ-**Standard (סטנדרטי)**.

## כדי לסנכרן את השמע והווידאו

**הגדרות) Sound (שמע) AV Sync Adjustment (כוונן של סנכרון AV)** [בהתאם לדגם]

לסינכרון ישיר של הווידאו והשמע כאשר הם אינם תואמים. אם תגדיר את **AV Sync Adjustment (כוונן של סנכרון AV) On-ל (מופעל)**, תוכל להתאים את פלט הקול (הרמקולים של מכשיר הטלוויזיה או רמקול חיצוני) לתמונה שבמסך.

- אם תבחר באפשרות **Bypass**, יופק פלט של אותות השידור או של שמע מהתקנים חיצוניים ללא השהיית שמע. פלט השמע עשוי להופיע לפני הווידאו, עקב הזמן שנדרש לטלוויזיה לעיבוד פלט הווידאו.

## כדי להשתמש הרמקולים הפנימיים של הטלוויזיה

**הגדרות) Sound (שמע) Sound Out (יציאת שמע) Internal TV Speaker (רמקול פנימי בטלוויזיה)** [בהתאם לדגם]

השמע מופעל באמצעות הרמקולים הפנימיים של הטלוויזיה.

## כדי להשתמש באוזניות

**הגדרות) Sound (שמע) Sound Out (יציאת שמע) Wired Headphones (אוזניות חוטיות)** [בהתאם לדגם]

הצליל יוצא דרך האוזניות המחוברות ליציאת האוזניות.

## שימוש ב-Music Catch

(בהתאם לדגם)

זוהי פונקציה שאתה יכול להשתמש בה כדי להקליט את המוסיקה מהטלוויזיה בכל עת.

1 חבר את התקן ה-USB לציאת USB בצד או בגב הטלוויזיה.

2 במהלך הצפייה בערוצי עידן+, לחץ על הלחצן **OK**.

3 לחץ על הלחצן **START MUSIC RECORDING (התחל הקלטת מוסיקה)** בפניה הימנית של המסך.

4 אם ברצונך לעצור את הקלטת המוסיקה, לחץ על הלחצן **STOP MUSIC RECORDING (עצור הקלטת מוסיקה)**.

- אם אין מספיק שטח פנוי בהתקן ה-USB, ייתכן ש-Music Catch לא יפעל כראוי. כדי להשתמש בפונקציה Music Catch, דרוש לך התקן USB שמכיל לפחות 100 MB.

• ניתן להציג קבצים מאחסונים ב-**My Media (המדיה שלי)** תיקיית 'Music Catch' ובאפשרותך לפתוח אותם במחשב האישי שלך או בהתקנים ניידים.

• הקבצים המוקלטים נשמרים בתבנית wav.

• אם תחליף יישומים או קלט במהלך ההקלטה, ההקלטה תסתיים באופן אוטומטי והקבצים שהוקלטו יישמרו.

• באמצעות הפונקציה Music Catch, תוכל להפעיל מוסיקה עד שעתיים.

• אם תוציא את התקן ה-USB בכוח בזמן הקלטת מוסיקה, הקלטת המוסיקה לא תושלם כראוי.



### שימוש במצב 'כוונון עדין'

⚙️ (הגדרות) Picture ⇐ (תמונה) Picture Mode  
Settings (הגדרות אופן פעולת תמונה)

תכונה זו מאפשרת לך לבצע התאמות מפורטות למצב התמונה שנבחר.

- **Backlight (תאורה אחורית)**: קובע את רמת בהירות המסך על-ידי כונון התאורה האחורית. ככל שהערך קרוב יותר ל-100, המסך בהיר יותר.
- **Contrast (ניגודיות)**: מכוון את הניגודיות בין האזורים הבהירים והכהים בתמונה. ככל שהערך קרוב יותר ל-100, הניגודיות גבוהה יותר.
- **Brightness (בהירות)**: לכוון הבהירות הכוללת של המסך. ככל שהערך קרוב יותר ל-100, המסך בהיר יותר.
- **Sharpness (חדות)**: מכוון את חדות התמונה. ככל שהערך קרוב יותר ל-50, התמונה חדה וברורה יותר.
- **Colour (צבע)**: מעלה או מוריד את הגוון של הצבעים המוצגים על המסך. ככל שהערך קרוב יותר ל-100, הצבע עמוק יותר.
- **Tint (גוונים)**: מכוון את איזון הצבעים בין אדום וירוק על המסך. ככל שהערך קרוב יותר לאדום 50, הצבע יהיה אדום יותר. ככל שהערך קרוב יותר לירוק 50, הצבע יהיה ירוק יותר.
- **Colour Temperature (טמפ' הצבע)**: מכוון את טמפרטורת הצבע מקר לחם.
- גוון הפריטים לכוונון תלוי באותות הקלט ו/או בהגדרות תמונה אחרות.

### הגדרת בקרה מתקדמת

⚙️ (הגדרות) Picture ⇐ (תמונה) Picture Mode  
Settings (הגדרות אופן פעולת תמונה)  
Expert Controls / Advanced Controls (בקרה מתקדמת / בקרת מומחה)

לכיל המסך בכל מצב תמונה או לכוונון הגדרות תמונה במסך מיוחד.

- **Dynamic Contrast (ניגודיות דינמית)**: כוון הניגודיות ברמה מיטבית, בהתאם למידת בהירות התמונה.
- **Dynamic Colour (צבע דינמי)**: כוון הצבעים כך שצבעי התמונה יראו טבעיים יותר.
- **Preferred Colour (צבע מועדף)**: מכוון צבעי עור, עשב ושמים בהתאם להעדפות האישיות שלך.
- **Gamma**: להגדרת עקומת הגוונים בהתאם ליחס שבין האותות הנפלטים לעומת האותות הנקלטים.
- **Colour Gamut (סולם צבעים)**: לבחירת טווח הצבעים שניתן לבטא.
- **Edge Enhancer (שיפור שוליים)**: להצגת הפינות באופן ברור ומובחן יותר אך עדיין טבעי.
- **Colour Filter (מסנן צבע)**: לסינון של קשת צבעים ספציפיים במנחי RGB, לכוון עדין של רויה וגוונים מדויקים.
- **White Balance (איזון לבן)**: כוון הגוון הכולל הרצוי של המסך.
- **Colour Management System (מערכת לניהול צבעים)**: זוהי המערכת שבה המומחים משתמשים לכוון צבע באמצעות תבנית לבדיקה. הם יכולים לבחור מבין שישה אזורים צבעים (אדום / ירוק / כחול / ציאן / מגנטה / צהוב) בלי להשפיע על צבעים אחרים. בתמונות רגילות, השינויים לא תמיד מתבטאים באופן בולט.

### הגדרת אפשרויות תמונה נוספות

⚙️ (הגדרות) Picture ⇐ (תמונה) Picture Mode  
Settings (הגדרות אופן פעולת תמונה)  
Option (אפשרות תמונה)

כוון הגדרות מפורטות של תמונות.

- **Noise Reduction (צמצום רעשים)**: למניעת רעשים בתמונה.
- **MPEG Noise Reduction (הפחתת רעש ב-MPEG)**: למניעת הרעשים הנוצרים בעת יצירת אותות של תמונה דיגיטלית.
- **Black Level (רמת שחור)**: לכוון מידת הבהירות והניגודיות של המסך כך שתתאים לרמת השחור של התמונה הנקלטת בעזרת דרגת הכהות (רמת שחור) של המסך.
- **Real Cinema (קולנוע אמיתי)**: מתאים את המסך לצפייה בסרטים.
- **Motion Eye Care (ויסות בהירות לפי תנועה)**: מכוון באופן אוטומטי את הבהירות ומקטין טשטוש של התמונה לפי תנוני התמונה על מנת להפחית עייפות עיניים.
- גוון הפריטים לכוונון תלוי באות הקלט ו/או בהגדרות תמונה אחרות.

### כדי לאפס את הגדרות התמונה

⚙️ (הגדרות) Picture ⇐ (תמונה) Picture Mode  
Settings (הגדרות אופן פעולת תמונה)  
Picture Reset (איפוס תמונה)

לאיפוס הגדרות התמונה שהשתמש התאים אישית. האיפוס מתבצע בכל מצב תמונה בנפרד. בחר את מצב התמונה שברצונך לאפס.

### שימוש ב-חיסכון באנרגיה

⚙️ (הגדרות) Picture ⇐ (תמונה) Picture Mode  
Energy Saving (חיסכון באנרגיה)

מצמצם את צריכת החשמל על-ידי כוון בהירות השיא של המסך.

- **Auto (אוטומטי)**: [בהתאם לדגם] חיישן הטלוויזיה מזהה את מצב התאורה בסביבה ומתאים אוטומטית את בהירות המסך.
- **Off (כבוי)**: מכבה את מצב 'חיסכון באנרגיה'.
- **Minimum / Medium / Maximum (מינימום) / (בינוני) / (מקסימום)**: מחיל את מצב 'חיסכון באנרגיה' שהוגדר מראש.
- **Screen Off (השתקת וידאו)**: המסך נכבה ורק הצליל נשמע. כדי להפעיל את המסך מחדש, לחץ על כל אחד מלחצני השלט רחוק, למעט לחצן ההפעלה.

### כדי להשתמש בתכונה מצב נוחות לעיניים

⚙️ (הגדרות) Picture ⇐ (תמונה) Picture Mode  
Eye Comfort Mode (מצב נוחות לעיניים)

- אם תפעיל אפשרות זו, טמפרטורת הצבע תותאם באופן אוטומטי על מנת להפחית מאמץ של העיניים.
- **On (מופעל)**: מתאים באופן אוטומטי את טמפרטורת הצבע במסך.
- **Off (כבוי)**: משבית את Eye Comfort Mode (מצב נוחות לעיניים).



## הגדרות

## רישיונות

**הגדרת ערוצים באופן אוטומטי**  
 ⚙️ (הגדרות) ⇐ Programmes (ערוצים) ⇐ Auto Tuning  
 (כוונן אוטומטי)  
 לכוונן אוטומטי של תחנות.

- אם מקור הקלט אינו מחובר כהלכה, ייתכן שרישום התחנות לא יפעל.
- **Auto Tuning (כוונן אוטומטי)** יגדיר רק תחנות המשדרות ברגע ביצוע הפעולה.
- אם הופעלה התכונה **Lock System (נעל את המערכת)**, יופיע חלון מוקפץ ותתבקש להזין סיסמה.

### בחירת מצב תמונה

⚙️ (הגדרות) ⇐ Picture (תמונה) ⇐ Picture Mode  
 Settings (הגדרות אופן פעולת תמונה) ⇐ Picture Mode  
 (מצב תמונה)

לבחירת מצב התמונה כשהוא ממוטב לפי סביבת הצפייה או הערוץ/תוכנית.

- **Vivid (צבעים חיים)** : להגברת הניגודיות, הבהירות והחדות כדי להציג תמונות בצבע עז.
  - **Standard (סטנדרטי)** : להצגת תמונות ברמה רגילה של ניגודיות, בהירות וחדות.
  - **APS / Eco** : [בהתאם לדגם] התכונה Energy Saver משנה הגדרות במכשיר הטלוויזיה כדי להפחית בצריכת חשמל.
  - **Game / Cinema (קולנוע / משחק)** : להצגת תמונה אופטימלית לסרטים, משחקים ותמונות (תמונות סטילס).
  - **Cricket / Soccer** : [בהתאם לדגם] מצב תמונה ממוטב לתוכני ספורט. המגרש והתלבושות נראים בצבעים חיים, עם תמונות ברורות אפילו עבור תנועות מהירות.
  - **Expert 1, 2 (מומחה)** : תפריט לכוונן איכות תמונה המאפשר למומחים וחובבנים ליהנות מצפייה מעולה בטלוויזיה. זהו תפריט הכוונן שסופק למומחים לכוונן תמונה בעלי הסמכת ISF. (מותר להשתמש בלוגו של ISF אך ורק במכשירי טלוויזיה עם אישור ISF).
- ISFccc: Imaging Science Foundation Certified Calibration Control
- מגוון מצבי התמונה הזמינים תלוי באותות הקלט.
  - מצב **ISF** מומחה נועד למומחי כוונן תמונה ומאפשר שליטה וכוונן עדין באמצעות תמונה ספציפית.
  - בתמונות רגילות, ייתכן שההשפעה לא תהיה בולטת.
  - פונקציית ISF זמינה בדגמים מסוימים בלבד.

הרישיונות הנתמכים עשויים להשתנות בהתאם לדגם. למידע נוסף אודות רישיונות, בקרו באתר [www.lg.com](http://www.lg.com).



מיוצר ברישיון של מעבדות Dolby. Dolby וסמל ה-double-D הם סימני מסחר רשומים של מעבדות Dolby.



The terms HDMI and HDMI High-Definition Multimedia Interface, and the HDMI logo are trademarks or registered trademarks of HDMI Licensing LLC in the United States and other countries.



This DivX Certified® device has passed rigorous testing to ensure it plays DivX® video.

To play purchased DivX movies, first register your device at [vod.divx.com](http://vod.divx.com). Find your registration code in the DivX VOD section of your device setup menu.

DivX Certified® to play DivX® video up to HD 1080p, including premium content.

DivX®, DivX Certified® and associated logos are trademarks of DivX, LLC and are used under license.

Covered by DivX Patents 7,295,673; 7,515,710; RE45,052; and others available at [www.divx.com/patents](http://www.divx.com/patents).

## הודעה על תוכנת קוד פתוח

על מנת להשיג את קוד המקור תחת GPL, LGPL, MPL ורישיונות קוד פתוח אחרים הכלולים במסמך זה, אנא בקרו באתר <http://opensource.lge.com>.

בנוסף לקוד המקור, כל מונחי הרישוי, כתבי יתור, אחריות והערות לגבי זכויות יוצרים שמופיעים במסמך זה, זמינים להורדה.

חברת LG אלקטרוניקס תספק קוד מקור על גבי תקליטור במחיר עלות הביצוע של פעולה זו (לדוגמה עלות מחיר אמצעי האחסון, דמי משלוח וטיפול) אם תשלוח בקשה לכתובת דואר אלקטרוני [opensource@lge.com](mailto:opensource@lge.com). הצעה זו תקפה ל-3 שנים ממועד רכישת המוצר.

עברית



## שלט רחוק

(בהתאם לדגם)

התיאורים שבחוברת זו מבוססים על הלחצנים שבשלט רחוק. קראו חוברת זו בקפידה והשתמשו בטלוויזיה בצורה נכונה.

להחלפת הסוללות פתחו את מכסה הסוללות, החליפו סוללות (1.5 V AAA) בהתאם לסימון הקצוות ⊕ ו-⊖ על התווית בתוך תא הסוללות, וסגרו את מכסה הסוללות. הוצאת הסוללות, חזרו על תהליך ההתקנה בסדר הפוך.

### ⚠️ זהירות

- בטלוויזיה אנלוגית ובמדינות מסוימות, לחצנים מסוימים בשלט רחוק עלולים שלא לפעול.

הקפידו להפנות את השלט רחוק לכיוון חיישן השלט רחוק בטלוויזיה.

עברית

B

- ⏪ ⏩ - כוונן עוצמת הקול.
- FAV גישה לרשימת הערוצים המועדפים.
- GUIDE הצגת מדריך התוכניות.
- 📶 (השתק) השתקת כל הצלילים.
- ⏮ ⏭ דפדוף בין תוכניות שנשמרו.
- ⏪ ⏩ PAGE למעבר למסך הקודם או הבא.

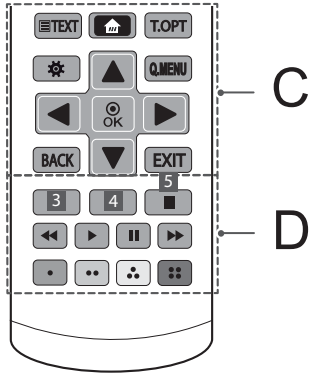

C

D

**לחצני טלסקסט (TEXT, T.OPT)** לחצנים אלו משמשים לטלסקסט.

🏠 (בית) גישה לתפריט בית.

⚙️ (הגדרות) גישה לתפריט הבית.

Q.MENU גישה לתפריטים המהירים.

**לחצני ניווט (למעלה/למטה/שמאלה/ימינה)** דפדוף בתפריטים ובאפשרויות.

⊙ OK לבחירת תפריטים ואפשרויות ואישור הבחירה.

BACK חזרה לרמה הקודמת.

EXIT סגירת תצוגות המסך וחזרה לצפייה בטלוויזיה.

D

**AD/⌘ 3** ע"י לחיצה על כפתור AD, פונקציית תיאור השמע תהפוך לפעילה. (בהתאם לדגם)

**INFO 3** הצגת מידע אודות הערוץ הנוכחי על המסך. (בהתאם לדגם)

**REC/⌘, REC/⌘ 4** התחלת הקלטה ותצוגת מסך ההקלטה. (בדגמים התומכים ב-Time Machine Ready בלבד) (בהתאם לדגם)

**LIVE TV 5** מעבר חזרה ל-LIVE TV. (בהתאם לדגם)

**לחצני שליטה** (⏮, ⏩, ⏪, ⏭, ⏸) שולט בתכני מדיה.

**לחצנים צבעוניים** מאפשרים גישה לפונקציות מיוחדות בתפריטים מסוימים.

(⬢) אדום, (⬢) ירוק, (⬢) צהוב, (⬢) כחול)

A

B

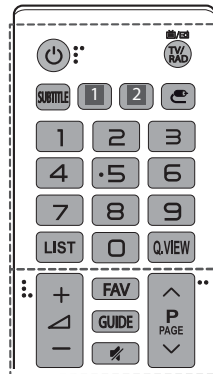

A

⏻ (הפעלה/כיבוי) הפעלת הטלוויזיה וכיבוייה.

TV/RAD בחרת ערוצי רדיו, טלוויזיה ו-DTV.

**SUBTITLE** מעלה את מצב הכתוביות המועדף עליכם במצב דיגיטלי.

**AD 1** ע"י לחיצה על כפתור AD, פונקציית תיאור השמע תהפוך לפעילה. (בהתאם לדגם)

**RATIO 2, 1** שינוי גודל תמונה. (בהתאם לדגם)

**INFO 2** הצגת מידע אודות הערוץ הנוכחי על המסך. (בהתאם לדגם)

📺 (קלט) החלפת מקור הקלט.

**לחצני ספרות** הזנת ספרות.

**LIST** גישה לרשימת ערוצים מתוכנתים.

**Q.VIEW** חזרה לערוץ האחרון שנצפה.

## חיבורים (הודעות)

חבר התקנים חיצוניים שונים לטלוויזיה ועבור בין מצבי הכניסה השונים לבחירת התקן חיצוני. למידע נוסף על חיבור התקנים חיצוניים, עיינו בחוברת הפעלה המצורפת לכל התקן.

ההתקנים החיצוניים הזמינים הם: מקלטי HD, נגני DVD, מכשירי וידאו, מערכות שמע, התקני אחסון USB, מחשבים אישיים, קונסוליות משחק והתקנים חיצוניים נוספים.

### ! הערה

- ייתכן שחיבור ההתקן החיצוני יהיה שונה מהמתואר בדגם.
- חבר התקנים חיצוניים לטלוויזיה ללא קשר לסדר של יציאות הטלוויזיה.
- אם תקליט תוכנית טלוויזיה בנגן DVD או במכשיר וידאו, וודא שחיברת את כבל האות של הטלוויזיה לטלוויזיה דרך נגן ה-DVD או מכשיר הוידאו. למידע נוסף על חיבור התקנים חיצוניים, עיין בחוברת הפעלה המצורפת לכל התקן.
- עיין במדריך למשתמש של ההתקן החיצוני לקבלת הוראות הפעלה.
- אם תחבר התקן משחק לטלוויזיה, השתמש בכבל המצורף להתקן המשחק.
- במצב PC, ייתכן שיהיו הפרעות בתמונה הקשורות לרזולוציה, לתבנית האנכית, לניגודיות או לבהירות. אם יש הפרעות בתמונה, שנה את פלט המחשב לרזולוציה אחרת, שנה את קצב הרענון לקצב אחר או התאם את הניגודיות והבהירות בתפריט PICTURE עד שהתמונה תהיה נקייה.
- במצב PC, ייתכן שחלק מהגדרות הרזולוציה לא יפעלו כהלכה בהתאם לכרטיס הגרפי.

## חיבור לאנטנה

חברו את הטלוויזיה לשקע אנטנה בקיר באמצעות כבל RF (Q75).

- השתמש במפצל אותות כדי להשתמש ביותר משני מכשירי טלוויזיה.
- אם איכות התמונה ירודה, התקן מגבר אותות לשיפור איכות התמונה.
- אם איכות התמונה ירודה מאוד כשאנטנה מחוברת, נסה לכוון שוב את האנטנה בזווית הנכונה.
- כב ל אנטנה והמפצל אינם מצורפים.
- שמע DTV נתמך: MPEG, Dolby Digital, HE-AAC, Dolby Digital Plus

## חיבור מתאם

(בהתאם לדגם)

### ! זיהרות

- יש להקפיד לחבר את הטלוויזיה למתאם מתח ה-AC-DC לפני חיבור כבל המתח של הטלוויזיה לשקע החשמל בקיר.

## חיבור צלחת לוויין

(במודלים המתאימים ללוויין בלבד)

חברו את הטלוויזיה לצלחת הלוויין לחיבור לוויין בעזרת כבל RF (Q75).

## חיבור מודול CI

(בהתאם לדגם)

צפו בשירותי התוכן המוצפן (בתשלום) במצב טלוויזיה דיגיטאלי.

- בדקו אם מודול ה CI הונס לחריץ המתאים בכרטיס ה PCMCIA בכיוון הנכון. במידה והמודול אינו מוכנס כראויה עשוי לגרום לנזק לטלוויזיה וכן לחריץ כרטיס ה PCMCIA.
- אם הטלוויזיה אינה מציגה קול או וידיאו כאשר מצלמת ה- CI+ מחוברת, אנא צרו קשר עם ספק הכבלים/ לוויין שלכם.

## קישורים אחרים

חברו את הטלוויזיה שלכם להתקן חיצוני. למיטוב תמונה וקול, חברו את ההתקן החיצוני ואת הטלוויזיה לכבל HDMI. כבלים אחדים אינם מסופקים.

### ! הערה

- תבניות שמע HDMI נתמכות: Dolby Digital (32 kHz, 44.1 kHz, 48 kHz), PCM (32 kHz, 44.1 kHz, 48 kHz, 96 kHz, 192 kHz) (בהתאם לדגם)



הקפיד להשתמש בברגים ובמתקן תלייה על הקיר העומדים בתקן VESA. מידות סטנדרטיות להתקני תלייה לקיר מתוארות בטבלה שלהלן.

**לרכישה בנפרד (התקן תלייה לקיר)**

49LH51** 49LH54**	32/43LH51** 32/43LH52** 32/43LH54** 32LJ52**	<b>דגם</b>
300 x 300	200 x 200	<b>(A x B) VESA</b> (מ"מ)
M6	M6	<b>בורג סטנדרטי</b>
4	4	<b>מספר הברגים</b>
LSW350B MSW240	LSW240B MSW240	<b>התקן לתלייה על הקיר</b>
	55LH54**	<b>דגם</b>
	400 x 400	<b>(A x B) VESA</b> (מ"מ)
	M6	<b>בורג סטנדרטי</b>
	4	<b>מספר הברגים</b>
	LSW440B MSW240	<b>התקן לתלייה על הקיר</b>

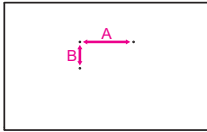

**זהירות** ⚠️

- הסר את המעמד לפני התקנת הטלוויזיה בהתקן תלייה לקיר על ידי ביצוע פעולות חיבור המעמד בסדר הפוך.

**הערה** !

- כאשר מתקינים את מתקן הקיר יש להשתמש במדבקות התווית המסופקות. מדבקת התווית תגן על הפתח מהצטברות של אבק וליכלוך. (רק כאשר הפריט כפי שמופיע מטה מצורף)

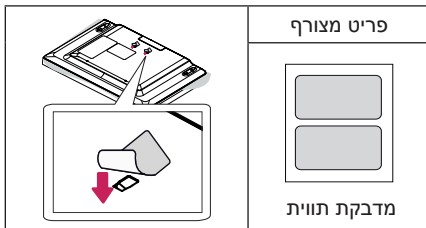

**חיבור הטלוויזיה לקיר**

(תכונה זו אינה זמינה בכל הדגמים.)

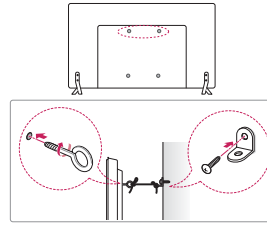

- 1 הכנס את בורגי העין והדק אותם, או לחלופין הדק את תופסני הקיר או את הברגים הנמצאים בגב הטלוויזיה.
  - אם קיימים ברגים אחרים במיקום של בורגי העין במכשיר, לפני הברגת בורגי העין, יש לשחרר את הברגים הקיימים.
- 2 התקינו את תופסני הקיר לקיר בעזרת הברגים. התאימו את מיקום תופסני הקיר ובורגי העין שבחלקה האחורי של הטלוויזיה.
- 3 חברו את בורגי העין ואת תופסני הקיר באופן הדוק באמצעות חבל חזק. הקפידו שהחבל יהיה אופקי ביחס למשטח ישר.

**זהירות** ⚠️

- אין לאפשר לילדים לטפס או להיתלות על הטלוויזיה.

**הערה** !

- השתמש במשטח או בארונות מספיק חזקה וגדולה כדי לתמוך בטלוויזיה באופן בטוח.
- מסגרות, ברגים וחבלים אינם מסופקים עם המכשיר. ניתן לרכוש של האביזרים הנלווים מהספק המקומי שלך.

**התקנה על הקיר**

חבר את התקן התלייה לקיר לחלקה האחורי של הטלוויזיה בזהירות רבה והתקן את התקן התלייה לקיר, על קיר יציב ובניצב לרצפה. בחיבור הטלוויזיה לקיר העשוי מחומרים אחרים, יש להתייעץ עם טכנאי מוסמך. LG ממליצה שהתקן לתלייה על הקיר יותקן על-ידי מתקין מקצועי מוסמך. אנו ממליצים להשתמש במתקן קיר של LG. מתקן הקיר של LG קל להזזה כאשר הכבלים מחוברים. במקרה בו אינכם משתמשים במתקן קיר של LG שימו לב להשתמש במתקן קיר שמאובטח היטב לקיר ומשאיר מרווח רחב דיו שמאפשר חיבור של כל ההתקנים החיצוניים. מומלץ לחבר את כל הכבלים לפני שמתקינים מתקן קיר קבוע.

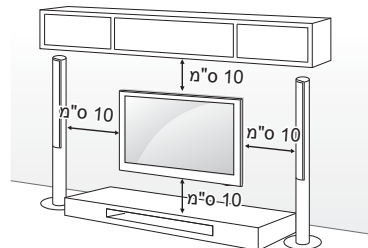

## התקנה על גבי שולחן

- 1 הרם את הטלוויזיה והטה אותה כך שתהיה במצב מאונך על גבי השולחן.
- לאורור הולם, השאר מרווח מינימלי של 10 ס"מ מסביב לטלוויזיה.

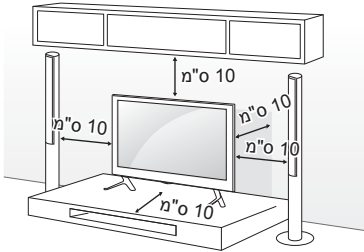

- 2 חבר את כבל החשמל לשקע החשמל.

### ⚠️ זהירות

- אין להניח את הטלוויזיה בסמוך למקור חום או עליו. הדבר עלול לגרום לשריפה או לנזקים אחרים.
- אין להניח חומרים זרים (שמנים, חומרי סיכה, וכו') על חלקי הבורג בעת הרכבת המוצר. (פעולה זו עלולה לגרום נזק למוצר).

### ⚠️ אזהרה

אם הטלוויזיה לא תותקן על גבי משטח יציב היא יכולה להיות מסוכנת אם תיפול. ניתן למנוע פציעות רבות, כולל פציעות שעלולות להיגרם לילדים, על ידי נקיטת הצעדים הבאים:

- התקינו את הטלוויזיה בארונות או על גבי מעמדים שהומלצו על ידי יצרן הטלוויזיה.
- השתמשו בריהוט שניתן להציב עליו את הטלוויזיה בבטחה.
- בדקו שהטלוויזיה לא חורגת מקצה הריהוט.
- הימנעו מהנחת הטלוויזיה על ריהוט גבוה (לדוגמה, מדפי ספרים) מבלי לחבר את הריהוט ואת הטלוויזיה למתקן עיגון מתאים.
- הימנעו מהנחת הטלוויזיה על בד או על חומר אחר המונח בין הטלוויזיה לבין הריהוט.
- הסבירו לילדים לגבי הסכנה שבטיפוס על ריהוט למטרת הגעה אל הטלוויזיה ואל הלחצנים שלה.

## שימוש בכפתור ההדלקה של הטלוויזיה

(בהתאם לדגם)

ניתן להפעיל את הטלוויזיה ולתפעל מספר פונקציות ע"י שימוש בכפתור והזזתו.

### ! הערה

- בסדרה LJ52, LH52, LH51 כפתור ההפעלה איננו כפתור ג'ויסטיק אלא משמש להדלקה וכיבוי בלבד של הטלוויזיה.

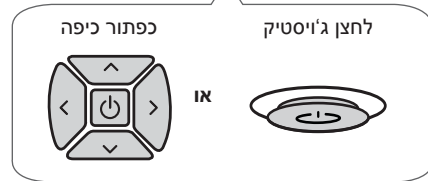
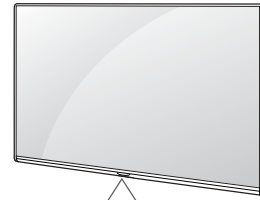

### פונקציות בסיסיות

הפעלה (לחץ) כיבוי (לחץ והחזק)!		
בקרת עוצמת קול		
בקרת תוכניות		

- 1 כאשר מופיע התפריט על גבי המסך לחיצה והחזקה של הכפתור תגרום להעלמות התפריט וליציאה מהתפריט.

### התאמת התפריט

כאשר הטלוויזיה דלוקה יש ללחוץ על הכפתור פעם אחת. תוכלו לכוון פריטים בתפריט ע"י לחיצה והזזה של הכפתור.

	כבה את המכשיר.
	סגירת תצוגות המסך וחזרה לצפייה בטלוויזיה.
	החלפת מקור הכניסה.
	גישה לתפריט הגדרות.

## הרמת הטלוויזיה והזזתה

עיינו בהמלצות שלהלן כדי למנוע מהטלוויזיה להישרט או להינזק, ולמען הובלה בטוחה ללא תלות בסוגה ובגודל.

- מומלץ להעביר את הטלוויזיה בתוך ארגז או בתוך חומרי האריזה המקוריים שצורפו לטלוויזיה.
- לפני הזזת הטלוויזיה או הרמתה, נתקו את כבל החשמל ואת כל הכבלים.
- בזמן אחיזה בטלוויזיה, המסך צריך לפנות הרחק מכם למניעת נזק.



- אחזו את הטלוויזיה בחוזקה בחלקה העליון והתחתון. הקפידו שלא לאחוז בחלקים השקופים, ברמקולים או באזור של סבכת הרמקולים.

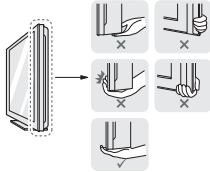

- הובלת טלוויזיה גדולה צריכה להתבצע על ידי שני אנשים לפחות.
- בעת הובלת הטלוויזיה באופן ידני, אחזו את הטלוויזיה כפי שמוצג באיור שלהלן.

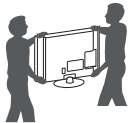

- בעת הובלת הטלוויזיה, אין לחשוף את הטלוויזיה לטלטולים או לרעידות חזקות.
- בעת הובלת הטלוויזיה, החזיקו את הטלוויזיה במצב זקוף. לעולם אין להפוך את הטלוויזיה על צדה או להטות אותה לשמאל או לימין.
- אל תפעילו לחץ חזק מדי שעלול לגרום לכיפוף מסגרת הטלוויזיה על מנת שלא להזיק למסך.
- בזמן הזזת הטלוויזיה או הרכבתה יש להיזהר שלא לפגוע בכפתורים הבלטים.

### זהירות ⚠

- אל תגעו לעולם בצג, שכן הדבר עלול לפגוע בו.
- אין להזיז את הטלוויזיה על ידי אחיזה בתפסי הכבלים, מכיוון שהם עלולים להישבר ולגרום לפציעות ולנזק לטלוויזיה.

- חברו קצה אחד של המבודד אל שקע הכבל/אנטנה ואת הקצה השני לטלוויזיה או לממיר.

"ציוד המחובר אל ההארקה של הבניין באמצעות חיבור החשמל או באמצעות ציוד נוסף המחובר להארקה - ולמערכת פיצול כבלים באמצעות כבל קואקסיאלי, עלול להוות סכנת שריפה. מסיבה זו יש להתחבר למערכת פיצול הכבלים באמצעות התקן המספק בידוד חשמלי מתחת לטווח תדר מסוים (מבודד גלווני, עיינו בתקן EN 60728-11)"

- בעת התקנת מבודד ה-RF, ייתכן שרגישות האות תיפגע מעט.

### זהירות ⚠

- אין להשתמש בפריטים שלא אושרו כדי להבטיח את הבטיחות ואת אורך חיי המכשיר.
- נזקים או פציעות שייגרמו כתוצאה משימוש באביזר שאינו מתאים אינם מכוסים במסגרת האחריות.
- חלק מהדגמים מגיעים עם לוח הגנה שקוף המודבק על המסך. יש להסירו לפני השימוש.
- בעת חיבור המעמד למקלט הטלוויזיה, הניחו את המסך כשהוא פונה כלפי מטה על גבי שולחן מרופד או משטח ישר כדי למנוע ממנו להישרט.
- ודאו שהברגים מהודקים כהלכה (אם הם אינם מהודקים כהלכה, הטלוויזיה עלולה לנטות קדימה לאחר ההתקנה).
- אין להדק את הברגים בכוח רב מדי. הם עלולים להישחק ולהתרופף.

### אזהרה ⚠

- יש לאפשר גישה נוחה לחיבור וניתוק פתיל הזינה מרשת החשמל.



עמדת הצפייה (ימין/שמאל/מעלה/מטה) עלולה להשפיע על בהירות המסך והצבעוניות של התמונה. התופעה מתרחשת כתוצאה ממאפייני המסך. היא אינה קשורה לפעולתו של המוצר, ואינה נחשבת כתקלה.

הצגת אייקון קבוע או תמונה קפואה שאינה משתנה לזמן ממושך עלולה לגרום לצריבה על גבי המסך. יש להימנע מהצגת תמונה קפואה לזמן ממושך על גבי המסך.

### צליל מופק:

קולות "התפצחות": קולות התפצחות הנשמעים בעת צפייה בטלוויזיה נוצרים בשל התכווצות תרמית של חלקי פלסטיק בשל שינויי טמפרטורה ולחות. רעשים אלה נפוצים במוצרים שבהם נדרש עיוות תרמי. המהום מעגל חשמלי/זמזום מסך: מעגלים חשמליים במהירות גבוהה המספקים כמות חשמל גדולה למוצר. מפיקים צלילים נמוכים. הצלילים משתנים בהתאם למוצר. הדבר אינו משפיע על התפקוד של המוצר ועל האמינות שלו.

אל תשתמשו במכשירי חשמל בעלי מתח גבוה ליד טלוויזיה (כמו לדוגמה בקטל יתושים חשמלי). הדבר עלול לגרום לתקלה במכשיר.

## הכנה

### ⓘ הערה

- ייתכן שהאיור המוצג להלן יהיה שונה מהטלוויזיה ברשותך.
- ייתכן שתפריטי מסך הטלוויזיה יהיה שונים במקצת מהאיורים במדריך זה.
- ייתכן שהתפריטים והאפשרויות הזמינים יהיו שונים ממקור הכניסה או מדגם המכשיר שלך.
- ייתכן שיתווספו תכונות חדשות למכשיר זה בעתיד.
- הפריטים המסופקים עם המכשיר עשויים להשתנות בהתאם לדגם.
- מפרטי המוצר או תכולת המדריך עשויים להשתנות ללא הודעה מראש לצורך שדרוג תכונות המוצר.

- לחיבור מיטבי, על כבלי HDMI והתקני USB להיות בעלי חיבור בעובי של פחות מ- 10 מ"מ וברוחב של פחות מ- 18 מ"מ. יש להשתמש בכבל מאריך התומך ב-USB 2.0, אם כבל ה-USB או התקן זיכרון ה-USB אינם מתאימים לכניסת ה-USB שבטלוויזיה.

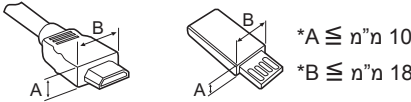

- השתמש בכבל מאושר אשר מוצמד אליו לוגו HDMI.
- שימוש בכבל אשר אינו מאושר HDMI עלול לגרום למסך לא להציג או לתקלה בחיבור. (סוגי כבלי HDMI מומלצים)
- כבל HDMI™/HDMI בעל מהירות גבוהה (3 מטר או פחות)
- כבל HDMI™/HDMI בעל מהירות גבוהה עם אתרנט (3 מטר או פחות)
- כיצד להשתמש בליבת הברזל (בהתאם לדגם)
- השתמשו בליבת הברזל כדי להפחית הפרעות אלקטרומגנטיות בכבל המתח. לפפו את כבל המתח סביב ליבת הברזל פעם אחת.

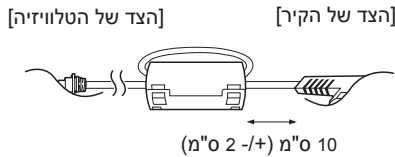

- מדריך להתקנת מבודד אנטנה (בהתאם לדגם)
- השתמשו במדריך זה להתקנת טלוויזיה באזור שבו ישנם הבדלי מתח חשמלי בין מקלט הטלוויזיה ובין ה-GND של אות האנטנה.
- « אם ישנם הבדלים במתח החשמלי בין מקלט הטלוויזיה וה-GND של אות האנטנה, חיבורי האנטנה עלולים להתחמם יתר על המידע ולגרום לתקלות או לתאונות.
- ניתן לשפר את הבטיחות בעת הצפייה בטלוויזיה באמצעות הורדת מתח חשמלי מאנטנת הטלוויזיה. מומלץ להתקין את המבודד על גבי הקיר. אם לא ניתן להתקינו על גבי קיר, יש להתקין אותו על גבי הטלוויזיה. הימנעו מניתוק מבודד האנטנה לאחר התקנתה.
- לפני הפעלת הטלוויזיה, ודאו כי אנטנת הטלוויזיה מחוברת.

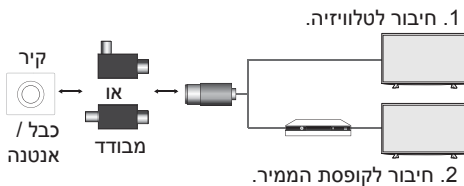



בעת העברת המוצר, יש לכבותו תחילה. לאחר מכן יש לנתק את כבל החשמל, את כבל האנטנה ואת כבלי החיבורים. אחרת, מקלט הטלוויזיה או כבל החשמל עלולים להיזק, לגרום לשריפה או להתחשמלות.



בעת הזזת המוצר או הוצאתו מהארזה, יש לבקש סיוע מאדם נוסף, כי המוצר כבד. אחרת, הדבר עלול לגרום לפגיעה.



יש להפנות את כל בקשות השירות לטכנאי שירות מוסמך. תיקון נדרש אם המכשיר ניזוק באופן כלשהו, לדוגמה, אם כבל החשמל או התקע ניזוק, אם נשפך נוזל או נפלו עצמים לתוך המכשיר, אם המכשיר נחשף לגשם או ללחות, אם פעולת המכשיר אינה תקינה או אם המכשיר נפל.



אם המכשיר קר למגע, התמונה עלולה להבהב במקצת בעת ההפעלה. זוהי תופעה רגילה שאינה מצביעה על תקלה בטלוויזיה.



פאנל זה הינו מוצר מתקדם המכיל מיליוני פיקסלים. ייתכן שתראו נקודות שחורות קטנות או נקודות צבעוניות בהירות (אדומות, כחולות או ירוקות) בגודל של 1 ppm על גבי המסך. הדבר אינו מעיד על תקלה ואינו משפיע על התפקוד של המוצר ועל האמינות שלו. תופעה זו מתרחשת גם במוצרים של יצרנים אחרים והיא אינה מהווה עילה להחלפת המוצר או להחזר כספי.



יש להגן על כבל החשמל מפני פגיעות פיסייות או מכניות: אין לעוות אותו, לעקם אותו, להפעיל עליו לחץ, לסגור עליו דלת או לדרוך עליו. שים לב במיוחד לתקעים, לשקעי החשמל שבקיר ולנקודת היציאה של הכבל מהמכשיר.



אין ללחוץ על לוח המכשיר באמצעות ירך או באמצעות מכשיר חד, כגון ציפורן, עיפרון או עט, ואין לשרוט אותו, אחרת, עלול להיגרם נזק למסך.



הימנע מנגיעה במסך או מהצמדת אצבעותיך אליו למשך זמן ממושך. אחרת עלול להיגרם עיוות/נזק זמני או קבוע למסך.



לפני ניקוי המכשיר או חלקיו, יש לנתקו מהחשמל. יש לנקותו במטלית רכה. ניקוי בחוזקה עלול לגרום לשריטות ולשינוי בצבע המוצר. אין להתיז את המוצר במים או לנגבו במטלית רטובה. אין להשתמש בחומר לניקוי זכוכית, חומר מבריק לרכבים, חומר מבריק תעשייתי, חומר ניקוי שורט, שעווה, בנדין, אלכוהול וכו'. אחרת, הדבר עלול לגרום לשריפה, להתחשמלות או לפגיעה במוצר (עיוות, חלודה או שבר).

כל עוד המוצר מחובר לשקע החשמל בקיר, הוא מחובר למקור מתח של זרם AC גם אם הוא מכובה באמצעות המתג.



בעת ניתוק הכבל, יש לאחוז בו תוך כדי משיכתו מהתקע. אין למשוך את כבל החשמל על מנת לנתקו משקע החשמל. הדבר עלול להוות סכנה.

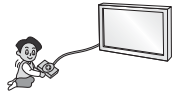

בעת חיבור התקן חיצוני, כגון קונסולית משחק, יש לוודא שכבלי החיבור ארוכים דיים. אחרת, המוצר עלול ליפול, ולגרום לפציעה או לנזק למוצר.



בעת התקנת האנטנה, יש להתייעץ עם טכנאי שירות מוסמך. אם האנטנה לא הותקנה על-ידי טכנאי מוסמך, עלולה להיווצר סכנת שריפה או התחשמלות.



אין להפעיל או לכבות את המוצר באמצעות הוצאת כבל החשמל מהשקע או הכנסתו לשקע החשמל (אין להשתמש בתקע החשמל כמתג הפעלה). הדבר עלול לגרום לתקלה מכנית או להתחשמלות.

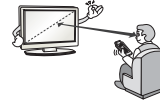

אנו ממליצים על שמירת מרחק של לפחות 2 עד 7 פעמים מהמידה האלכסונית של המסך בעת הצפייה בטלוויזיה. צפייה ממושכת בטלוויזיה עלולה לגרום לראייה מטושטשת.

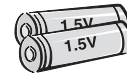

יש להשתמש בסוג הסוללה הנקוב בלבד. אחרת עלול להיגרם נזק לשלט רחוק.

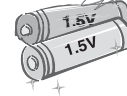

אין להשתמש בסוללות חדשות יחד עם סוללות ישנות. הדבר עלול לגרום להתחממות יתר של הסוללות ולנזילתן.

אין לחשוף סוללות לטמפרטורה גבוהה. לדוגמה, הרחק מאור שמש ישיר, מאח בוערת או מתנורים חשמליים.

אין להניח במטען סוללות שאינן ניתנות לטעינה מחדש.



יש לוודא כי אין עצמים בין השלט הרחוק לבין החיישן בטלוויזיה.



ייתכנו הפרעות לאותות השלט הרחוק עקב תאורה חיצונית או פנימית, כגון אור שמש או נורות פלואורסצנט. במקרה כזה, יש לכבות את התאורה או להחשיך את אזור הצפייה.



יש לפעול על פי הוראות ההתקנה להלן על מנת למנוע את התחממות המוצר.

- על המרחק בין המכשיר לבין הקיר להיות גדול מ- 10 ס"מ.
  - אין להתקין את המכשיר במקום ללא אוורור נאות (למשל על מדף או בתוך ארון).
  - אין להתקין את המכשיר על גבי שטיח או כרית.
  - יש לוודא כי פתח האוורור אינו חסום על-ידי מפת שולחן או וילון.
- אחרת, עלולה להיגרם שריפה.

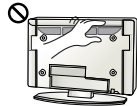

אין לגעת בפתחי האוורור בעת צפייה בטלוויזיה למשך תקופות ממושכות, משום שהם עלולים להתחמם. הדבר אינו משפיע על פעולת המוצר או על תפקודו.

יש לבדוק באופן תקופתי את כבל החשמל של המכשיר. אם הכבל נראה שחוק או ניזוק, יש לנתקו ולהפסיק את השימוש במכשיר. יש להחליף את הכבל בכבל זהה במרכז שירות מורשה.



יש לוודא כי אבק אינו מצטבר על פני תקע החשמל או על שקע החשמל. אחרת, עלולה להיגרם שריפה.



נהגו בזהירות במתאם החשמל והימנעו מגרירת זעזועים חיצוניים. זעזוע חיצוני עלול לגרום לנזק למתאם החשמל.

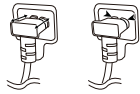

יש לוודא שכבל החשמל מחובר בצורה בטוחותית לטלוויזיה.

### ⚠️ זהירות



יש להתקין את המוצר במקום בו לא קיימים גלי רדיו.

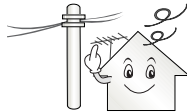

יש לוודא כי ישנו מרחק מספק בין האנטנה החיצונית לבין קווי מתח ולוודא כי היא אינה באה במגע איתם גם במקרה בו היא עלולה ליפול. הדבר עלול לגרום להתחשמלות.



אין להתקין את המוצר באזורים כגון מדפים לא יציבים או משטחים שאינם ישרים. כמו כן יש להימנע ממשטחים רוטטים או משטחים שאינם מספקים תמיכה מלאה למוצר. אחרת, המוצר עלול ליפול, ולגרום לפגיעה או לנזק למוצר.

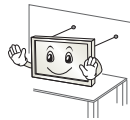

אם הנך מתקין את הטלוויזיה על מעמד, יש לנקוט בפעולות שיבטיחו את יציבותה. אחרת, הטלוויזיה עלולה ליפול, ולגרום לפגיעה.

אם בכוונתך לתלות את המכשיר על הקיר, יש לחבר את תופסני הקיר VESA (רכיבים אופציונליים) לצדו האחורי של המכשיר. בעת התקנת המערכת על המסגרת לתלייה על הקיר (רכיבים אופציונליים), יש לחזקה בזהירות על מנת למנוע את נפילתה.

יש להשתמש רק במחברים/אביזרים המצוינים על-ידי היצרן.



במקרים הבאים, יש לנתק מיד את המוצר משקע החשמל ולפנות למרכז השירות:

- המוצר נפגע מנכת חשמל
  - המוצר ניזוק
  - עצמים זרים נכנסו למוצר
  - עשן בעל ריח חשוד נפלט מהמוצר
- אחרת, הדבר עלול לגרום לשריפה או להתחשמלות.



אם אין בכוונתך להשתמש בטלוויזיה במשך פרק זמן ממושך, יש לנתקה משקע החשמל. אבק מצטבר עלול לגרום לשריפה, ושחיקה של הבידוד עלולה לגרום לזליגת חשמל/התחשמלות/שריפה.



אין לחשוף את המוצר לטפטופים או להתזות ואין להניח עליו חפצים המכילים נוזלים, כגון אגרטים.

אין להתקין מוצר זה על קיר אם הוא עלול להיות חשוף לשמן או לנתז שמן. הדבר עלול לגרום לנזק למוצר או לנפילתו.



אם מים או כל חומר אחר חודרים למוצר (לטלוויזיה, לספק הכוח, לכבל וכו') נתקו את הטלוויזיה מהחשמל וצרו קשר מייד עם טכנאי שמוסמך לתקן את הטלוויזיה שברשותכם. אחרת, מצב כזה עלול לגרום לקצר, שריפה או התחשמלות.

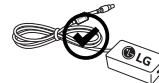

השתמשו באך ורק בכבלים ובספק כוח שאושרו ע"י LG. אחרת, שימוש בכבלים וספק כוח שאינם מורשים, עשוי לגרום להתחשמלות, שריפה או נזק אחר למוצר.



אין לנתק את הכבל מספק הכוח שלו. ניתוק הכבל מספק הכח עשוי לגרום להתחשמלות.



אין להפיל אל תוך המוצר חפצים מתכתיים כמו מטבעות, סיכות לשיער, סכ"ם או חוטי מתכת, או חפצים דליקים כגון נייר או גפרורים. יש להיזהר במיוחד כאשר ילדים נמצאים בסביבה. הדבר עלול לגרום להתחשמלות, לשריפה או לפציעה. אם נפל עצם זר אל תוך המוצר, נתקו אותו מהחשמל ופנו אל מרכז שירות הלקוחות.



אין לרסס מים על המוצר או לנקות אותו בחומרים דליקים (כגון מדלל או בנזן). קיימת סכנת שריפה או התחשמלות.



אין לגרום לטלטלה או למכה למכשיר, ואין להניח לחפצים כבדים ליפול על הטלוויזיה או על המסך. קיימת סכנת פציעה או נזק למוצר.



אין לגעת במוצר זה או באנטנה שלו בעת סופת ברקים או רעמים. פעולה זו עלולה לגרום להתחשמלות.

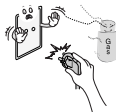

אין לגעת בשקע הקיר בעת דליפת גז. יש לפתוח חלון ולאוויר את החדר. הדבר עלול לגרום לשריפה או לניצוצות.



אל תנסו לפרק או לתקן את המוצר, או לבצע בו שינויים בכוחות עצמכם. קיימת סכנת שריפה או התחשמלות. לבדיקה, כיול או תיקון, פנו למרכז השירות.

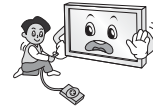

אין להפיל את המוצר או להניח לו ליפול בעת חיבור התקנים חיצוניים. אחרת, הדבר עלול להוביל לפציעות או לגרימת נזק למוצר.



יש להרחיק מהישג ידם של ילדים את החומר המונע לחות המצורף לאריזה ואת אריזת הניילון. החומר מונע הלחות עלולה להזיק לבריאות. במקרה של בליעה, יש לגרום להקאה אצל האדם שבלע את החומר ולהביאו לבית החולים הקרוב ביותר. כמו כן, אריזת הניילון עלולה לגרום לחנק. יש להרחיקה מהישג ידם של ילדים.



אין לאפשר לילדים לטפס על הטלוויזיה או להתלות עליה. אחרת, הטלוויזיה עלולה ליפול ולגרום לפציעה קשה.



יש להשליך לאשפה בזהירות סוללות משומשות על מנת למנוע את בליעתם על ידי ילד קטן. במקרה של בליעת סוללה, יש לפנות מיד לקבלת טיפול רפואי.



אין להכניס מוליכים/חפצים מתכתיים (כגון בורג מתכת/ סכ"ם/מברג) בין תקע כבל החשמל לבין השקע החשמלי כאשר התקע מחובר לשקע. כמו כן, אין לגעת בכבל החשמל מיד לאחר חיבורו לשקע החשמל שבקיר. פעולה זו עלולה לגרום להתחשמלות. (בהתאם לדגם)



אין להניח או לאחסן חומרים דליקים בקרבת המוצר. חוסר זהירות בטיפול בחומרים דליקים עלול להוביל לפיצוץ או לשריפה.



## הוראות בטיחות

יש לקרוא הוראות בטיחות אלה בעיון לפני השימוש במוצר.

**אזהרה** !



אין להניח את הטלוויזיה או את השלט הרחוק במקומות הבאים:

- מקום החשוף לאור שמש ישיר
  - אזור שיש בו לחות גבוהה, כמו חדר אמבטיה
  - סמוך למקור חום, כגון תנור או התקנים אחרים הפולטים חום
  - סמוך לדלפקי מטבח או להתקני לחות אשר עלולים לפלוט אדים או להתיז שמן
  - אזור החשוף לגשם או לרוח
  - סמוך לכלים המכילים מים, כגון אגרטלים
- אחרת, אתם עלולים להיחשף לסכנות של שריפה, התחשמלות, תקלות בהפעלה או נזק למוצר.

עברית



הכנס את תקע החשמל לשקע עד סופו. אם התקע אינו מוכנס כראוי לשקע, קיימת סכנת התלקחות ושריפה.

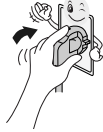

ודא שכבל החשמל אינו בא במגע עם חפצים חמים כגון תנור חימום. אחרת, הדבר עלול לגרום לשריפה או להתחשמלות.



ודא שכבל החשמל אינו בא במגע עם חפצים חמים כגון תנור חימום. אחרת, הדבר עלול לגרום לשריפה או להתחשמלות.



אין להניח חפצים כבדים, או את המוצר עצמו, על כבלי חשמל. אחרת, הדבר עלול לגרום לשריפה או להתחשמלות.



כופף את כבל האנטנה בין החלק החיצוני והחלק הפנימי של הביניים כדי למנוע מהגשם לחדור פנימה. הגשם עלול לגרום לנזק לחלקים הפנימיים של המכשיר ולסכנת התחשמלות.



בעת קיבוע הטלוויזיה לקיר, ודא כי התקנת ובודדת את הכבלים היטב מהחלק האחורי של הטלוויזיה על מנת למנוע אפשרות של התחשמלות או שריפה.

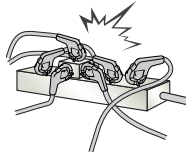

אין לחבר יותר מדי התקנים חשמליים אל מפצל המחובר לשקע חשמל בודד. אחרת, הדבר עלול לגרום לשריפה כתוצאה מהתחשמלות יתר.



אין למקם את המוצר באזור בו הוא עלול להיות חשוף לאבק. הדבר עלול לגרום לסכנת שריפה.



התקע הראשי הוא התקן החיבור/ניתוק של הטלוויזיה אל שקע חשמל. על תקע זה להישאר מחובר ותקין בזמן השימוש בטלוויזיה.



אין לגעת בתקע החשמל בידיים רטובות. כמו כן, אם הפינים של תקע החשמל רטובים או מאובקים, יש לייבש היטב את התקע ולהסיר ממנו את האבק. קיימת סכנת התחשמלות כשהתקע לח יתר על המידה.

מדריך למשתמש

## הוראות בטיחות, הפניות ואיזכורים

טלוויזיית LED\*  
\* טלוויזיית LED של LG הינה טלוויזיית LCD עם  
תאורת LED אחורית.

אנא קרא מדריך זה בעיון לפני הפעלת המכשיר ושמור אותו לשימוש  
עתידי.