

WORK	SEC.	甲	乙	丙	PRINTING DEGREE		MATERIAL AND PRINTING DESCRIPTION	LG MODEL NAME	SUFFIX	LANGUAGE	PAGE	REMARK
	BRAND	MODEL	P/NO.	EXTERIER	INTERIER							
87		F4J6TM(P)(0~9)W F4J6TM(P)(0~9)S F4J5TM(P)(0~9)W F4J5TM(P)(0~9)S	MFL68525287 Rev.03_022417 Rev.04_080317 Rev.05_120217 Rev.06_122718 Rev.07_062019	1	1	材质: 70g 双层纸	F4J6TMP0W .ABWPTSK	ABWPTSK	Uzbekistan	52	Titan2.0 550 New C4&C5 Direct Dry model Russian Panel	

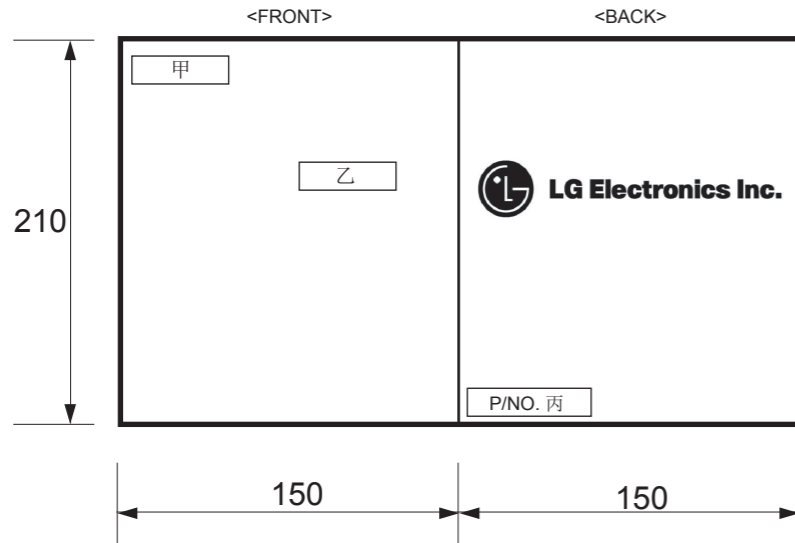

<<备注 >>

1. 材质，印刷，尺寸参照作业表.
2. 印刷，文字大小和线条以LG设计基准.
3. 数字大小依据一般规格.
4. 批量生产前取的设计限度.
5. 本部品不应含有禁止物质(Pb, Cd, Hg, Cr+6, PBB, PBDE)，详细内容满足LGEPN-Z-1023.

<< NOTES >>

1. Material,printing and exterier size are refer to work tables.
2. Printing, tsxt size and line are based on LG desing film.
3. Exterier size on the drawing is cutting line.
4. Before product controlled by criteria sample.
5. The part should not contain prohibited substances(Pb,Cd,Hg,Cr+6,PBB,PBDE) and detailsShould comply with LGEPN-Z-1023.

REV.No.	REVISION DESCRIPTION	RER.NO.	DATE	PREPARED	APPROVALED
△	化学物品, safety 等内容变更	EPGJ600129	2019/6/21	吴理想	陈芳
⑥	能量数值变更	EFGIA00232	12/28/2018	黄智慧	金坤
⑤	option 变更	EFGHB00187	12/11/2017	李珍	金坤
④	增加气味关联内容	EFGH800006	08/07/2017	周晓芳	金坤
③	Modify printing error in owner's manual	EFGH300010	03/03/2017	杨硕	金坤
②	Modify printing error in owner's manual	EFGH200015	02/08/2017	杨硕	金坤
①	Modify printing error in owner's manual	EFGH100073	01/18/2017	杨硕	金坤

		Unit	mm	SCALE	1/1	TITLE	MANUAL, OWNER'S DRUM-EXPORT 1/1
MODELING	DESIGNED	REVIEWED	CHECKED	APPROVALED			
	张露	朱松华	卫锦红	金坤		DWG. No.	MFL68525287
LGEPN LG Electronics Inc.				RELATED DRAWING			

FOYDALANUVCHI
QO'LLANMASI

KIR YUVISH MASHINASI



O'rnatishni boshlashdan oldin quyidagi yo'l-yo'riqlarni diqqat bilan o'qib chiqing. Shunda o'rnatish oson bo'ladi va jihoz to'g'ri va xavfsiz o'rnatilishi kafolatlanadi. O'rnatib bo'lgandan so'ng bu yo'l-yo'riqlarni ma'lumot sifatida jihoz yaqinida qoldiring.

UZ O'ZBEKCHA

F4J6TM(P)(0~9)W F4J6TM(P)(0~9)S F4J5TM(P)(0~9)W F4J5TM(P)(0~9)S



MFL68525287
Rev.07_062019

www.lg.com

Copyright © 2017-2019 LG Electronics. All Rights Reserved

MUNDARIJA

Ushbu qo'llanmada siz xarid qilgan rusumga taalluqli bo'lmagan tasvirlar yoki tarkib bo'lishi mumkin.

Ushbu qo'llanma ishlab chiqaruvchi tomonidan qayta ko'rib chiqilishi mumkin.

XAVFSIZLIK KO'RSATMALARI	3
Muhim xavfsizlik ko'rsatmalari	3
Eski jihozni chiqitga chiqarish	9
O'RNATISH	10
Qismlar	10
Anjomlar	10
Texnik xususiyatlari	11
O'rnatiladigan joyga qo'yiladigan talablar	12
Qadoqdan chiqarish va tashish boltlarini yechish	13
Siljib ketishga qarshi tagliklardan foydalanish (ixtiyoriy)	14
Yog'och pol (o'rnatma pol)	14
Jihozni tekis joylashtirish	15
Suv shlangini ulash	15
Drenaj shlangini o'rnatish	18
ISHLATISH	19
Kir yuvish mashinasini ishlatish	19
Kirlarni saralash	20
Tozalash vositalarini qo'shish	21
Boshqaruv paneli	23
Dasturlar jadvali	24
Ixtiyoriy dastur	29
Сухка (Quritish)	32
AQLLI FUNKSIYALAR	34
SmartThinQ ilovasidan foydalanish	34
Smart Diagnosis™ (Aqli tashxis) funksiyasini ishlatish	35
TEXNIK XIZMAT KO'RSATISH	36
Kir yuvish mashinasini tozalash	36
Suv kirish filtrini tozalash	36
Drenaj nasosi filtrini tozalash	37
Kir yuvish vositalari tortmasini tozalash	38
Barabanni tozalash (☺) (Ixtiyoriy)	38
Qishda muzlashdan saqlash	39
NOSOZLIKLARNI BARTARAF ETISH	41
Muammolarga tashxis qo'yish	41
Xato haqidagi xabarlar	44
KAFOLAT	46
JIHOZ ISHLASHI HAQIDA MA'LUMOT	49

Quyidagi xavfsizlik ko'rsatmalari kutilmagan xavflar hamda jihozdan ehtiyotsizlik bilan yoki noto'g'ri foydalanish oqibatida kelib chiqadigan zararlarning oldini olishga mo'ljallangan. Ushbu ko'rsatmalar quyida ko'rsatilganidek “OGOHLANTIRISH” va “DIQQAT” belgilari bilan qismlarga ajratilgan.

 Ushbu belgi xavf tug'dirishi mumkin bo'lgan holat va amallarni bildiradi. Mazkur belgi bilan ajratilgan qismni ehtiyotkorlik bilan o'qing va xavfning oldini olish uchun ko'rsatmalarga amal qiling.

 **OGOHLANTIRISH**

Bu belgi ko'rsatmalarga amal qilmaslik jiddiy jarohat yoki o'limga sabab bo'lishi mumkinligini bildiradi.

 **DIQQAT**

Bu belgi ko'rsatmalarga amal qilmaslik yengil jarohat yoki mahsulotga zarar yetishiga sabab bo'lishi mumkinligini bildiradi.

Muhim xavfsizlik ko'rsatmalari

 **OGOHLANTIRISH**

Mahsulotdan foydalanish asnosida portlash, yong'in chiqish, o'lim, elektr zarbasi yoki jarohatning oldini olish uchun asosiy ehtiyotkorlik choralariga amal qiling:

Texnika xavfsizligi

- Ushbu jihoz 8 yosh yoki undan katta bolalar, jismoniy, sezgi yoki aqliy qobiliyati cheklangan, foydalanish tajribasi va bilimi kam shaxslar tomonidan ishlatilishi mumkin, bunda ularning xavfsizligi uchun javobgar biror shaxs jihozdan foydalanishda ularni nazorat qilib turishi yoki ko'rsatma berib turishi lozim. Bolalarning jihoz bilan o'ynashiga ruxsat bermang. Jihozni tozalash va unga texnik xizmat ko'rsatish nazoratsiz bolalar tomonidan amalga oshirilmaligi lozim.
- 3 yoshdan kichik bolalar muntazam nazorat ostida bo'lmasa, jihozga yaqinlashmasligi kerak.
- Elektr kabeli shikastlangan hollarda yetishi mumkin bo'lgan zararlarning oldini olish uchun u ishlab chiqaruvchi, uning xizmat ko'rsatish agenti yoki boshqa malakali shaxslar tomonidan almashtirilishi kerak.

- Ventilyatsiya tirqishlari gilam bilan to'sib qo'yilmasligi kerak.
- Bu jihoz faqat uy sharoitida foydalanish uchun mo'ljallangan va quyidagi kabi holatlarda foydalanish uchun mo'ljallanmagan:
 - Do'konlar, ofislar va boshqa ishxonalarda xodimlar oshxonasi hududlarida;
 - Fermerlik uylarida;
 - Mehmonxonalar, motellar va boshqa shunga o'xshash turar-joylarda mijozlar tomonidan;
 - Yotoqxon va nonushta turidagi muhitlarda;
 - Ko'p kvartirali uylar va kir yuvish xonalaridagi umumiy foydalanish joylarida
- Suv bosimi 100 bilan 1000 kPa orasida bo'lishi kerak.
- Yuvaladigan quruq kirlar uchun ayrim sikllardagi maksimal sig'im dan iborat:

F4J6TM(P)(0~9)W/S
F4J5TM(P)(0~9)W/S
8 kg

O'rnatish

- Agar jihoz shikastlangan, noto'g'ri ishlayotgan, qismlarga ajratilgan yoki qismlari yetishmayotgan yoki singan, jumladan, shnur yoki vilkasi shikastlangan bo'lsa, uni ishlatmang.
- Bu jihozni ikki yoki undan ortiq kishi mahkam ushlagan holda joyidan ko'chirishi lozim.
- Jihozni nam va changli joyga o'rnatmang. Jihozni tashqariga yoki to'g'ridan-to'g'ri quyosh nuri, shamol yoki yomg'ir tegadigan, harorat muzlashgacha boradigan joylarga o'rnatmang yoki saqlamang.
- Ajralib ketmasligi uchun drenaj shlangini mahkamlab qo'ying.
- Agar elektr shnuri shikastlangan yoki rozetkaning teshigi bo'shab qolgan bo'lsa, shnurni ishlatmang hamda vakolatli xizmat ko'rsatish markaziga murojaat qiling.
- Bu jihozni ko'p o'rinli rozetka, uzaytirgich kabel yoki adapter yordamida ulamang.

- Bu jihoz qulflanadigan eshik, suriluvchi eshik yoki qarama-qarshi tomonda qulfi bor eshik orqasiga o'rnatiladigan bo'lsa, jihoz eshigining to'liq ochilishiga xalaqit bermaydigan tarzda bo'lishi kerak.
- Bu jihozni yerga ulash shart. Agar jihoz noto'g'ri ishlasa yoki buzilib qolsa, elektr tokini eng kam qarshilik ko'rsatadigan tomonga yo'naltirib yuborish orqali tok urishining oldi olinadi.
- Bu jihozning elektr shnuri uskunani yerga ulash simi va vilkasi bilan jihozlangan. Barcha mahalliy qonun-qoidalarga muvofiq tarzda o'rnatilgan va yerga ulangan rozetkadan foydalanish shart.
- Uskuna yerga ulash simi noto'g'ri ulansa, tok urishi xavfi yuzaga keladi. Jihoz yerga to'g'ri ulanganligiga amin bo'lmasangiz, malakali elektrik yoki xizmat ko'rsatish xodimiga murojaat qiling.
- Jihoz bilan birga yetkazib berilgan vilkani o'zgartirmang. Agar u rozetkaga to'g'ri kelmasa, malakali texnik tomonidan tegishli rozetka o'rnatilishi kerak.

Ishlatish

- Hech qaysi panelni ajratish yoki jihozni qismlarga ajratishga urinmang. Jihozni ishlatish uchun boshqaruv paneliga o'tkir buyumlarni tekkmang.
- Jihozning hech qaysi qismini ta'mirlamang yoki almashtirmang. Ushbu Foydalanuvchi qo'llanmasida boshqacha tavsiya etilgan hollardan tashqari barcha ta'mirlash va xizmat ko'rsatish ishlari malakali xizmat ko'rsatish xodimlari tomonidan amalga oshirilishi kerak. Faqat zavoddan chiqarilgan ehtiyot qismlarni ishlating.

- Jihoz ichiga uy hayvonlari yoki boshqa jonzotlarni solmang.
- Jihoz tagi va atrofi iplar, qog'oz, latta-putta, kimyoviy moddalar va shu kabi yonuvchi materiallardan xoli tutilsin.
- Jihoz eshigini ochiq qoldirmang. Bolalar eshikka osilishi yoki jihoz ichiga kirishi mumkin, natijada jihozga shikast yetkazishi yoki jarohat olishi mumkin.
- Yangi shlang yoki jihoz bilan birga taqdim qilingan shlanglar to'plamini ishlatning. Eski shlanglar ishlatilsa, suv sizib chiqishi va natijada mulkka zarar yetishi mumkin.
- Yonuvchan yoki portlovchi moddalar (masalan, mum, mumni tozalagich, moy, bo'yoq, benzin, yog'ni yo'qotuvchi modda, kimyoviy tozalash eritmalari, kerosin, yoqilg'i, dog'ni ketkazgich, skipidar, sabzavot yog'i, iste'mol yog'i, atseton, sport va hokazolar) bilan tozalangan, yuvilgan, ivitilgan yoki dog' tushgan matolarni solmang, yuvmang yoki quritmang. Noto'g'ri foydalanish oqibatida yong'in yoki portlash sodir bo'lishi mumkin.
- Jihoz ishlab turganida uning ichki qismlariga tegmang. Baraban butunlay to'xtashini kuting.
- Suv toshib ketsa, tokdan sug'uring va LG Electronics mijozlarni qo'llab-quvvatlash markaziga murojaat qiling.
- Jihoz eshigi ochiq turganida uni qattiq pastga bosmang.
- Yuqori haroratli dastur paytida eshikka tegmang.
- Jihoz yaqinida (benzol, benzin, suyultirgich, neft, spirt va h.k. kabi) yonuvchan gaz va yonadigan moddalarni ishlatmang.
- Agar drenaj shlangi yoki kirish shlangi qishda muzlab qolsa, ishlatishdan oldin eriting.
- Kir yuvish vositalari, yumshatgich va oqartirgichlarni bolalardan uzoqda tuting.

- Ho'l qo'lingiz bilan elektr vilkasiga yoki jihozning tugmalariga tegmang.
- Elektr kabelini haddan ortiq bukmang yoki ustiga og'ir buyum qo'ymang.
- Bu mashinada kiyim va matolardan boshqa narsalar, gilamcha, bo'ya, oyoq kiyim yoki uy hayvonlari qoplamalarini yuvmang.
- Bu jihozdan faqat uy sharoitida foydalanish lozim, ko'chma sharoitda foydalanish mumkin emas.
- Agar gaz (izobutan, propan, tabiiy gaz va hokazo) sizib chiqayotgan bo'lsa, jihozga yoki elektr vilkasiga tegmang hamda darhol xonani shamollating.

Quritgichdan foydalanish bo'yicha texnik xavfsizlik qoidalari

- Mashina ichida yuvilmagan narsalarni quritmang.
- O'simlik yog'i, atseton, spirt, benzin, kerosin, dog'larni ketkazgich, skipidar, mum va mum tozalagichlar kabi moddalar bilan ifloslangan kirlarni issiq suvda sal ko'proq yuvish vositasini qo'shgan holda yuvib tashlagandan so'ng mashinada quritish mumkin.
- Quritish sikli tugamasdan avval mashinani hech qachon to'xtatmang. Issiqlik tez tarqalishi uchun barcha buyumlarni tez olib tashlash imkoni bo'lgan holatlar bundan mustasno.
- Rezinali gubka (lateksli rezina), dush qalpoqlari, suv o'tkazmas matolar, rezinali qismlarga ega narsalar yoki kiyimlar va yostiqchalar, rezinali tagliklarni mashinada quritmang.
- Mato yumshatgichlari yoki shu kabi mahsulotlarni ana shu mahsulot yo'riqnomalarida ko'rsatilgandek ishlatilishi lozim.
- Cho'ntaklardan chaqmoq va gugurtlar kabi narsalarni olib tashlang.
- Agar yuvish vaqtida sanoatda qo'llaniladigan kimyoviy vositalardan foydalanilgan bo'lsa, bunday buyumlarni quritish uchun mashinadan foydalanish mumkin emas.

Texnik xizmat ko'rsatish

- Namlilik yoki changni yaxshilab tozalab tashlagandan so'nggina elektr vilkasini rozetkaga ulang.
- Jihozni tozalashdan oldin uni elektr ta'minotidan uzib qo'ying. Tugmalarni O'CHIQ yoki kutish rejimiga o'tkazish orqali jihoz elektr ta'minotidan uzilmaydi.
- Jihozni tozalash uchun uning ichiga yoki sirtiga suv sepmang.
- Jihozni tokdan uzishda elektr kabelidan tortmang. Doim vilkani mahkam ushlang va rozetkadan to'g'ri yo'nalishda tortib chiqaring.

Chiqitga chiqarish

- Eski jihozni chiqitgan chiqarishdan oldin uni tokdan uzing. Har ehtimolga qarshi jihoz orqasidan kabelni qirqib tashlang.
- Qadoq materiallari (plastik paketlar va penoplast)ni bolalardan uzoqroqda chiqitga chiqaring. Qadoq materiallari bo'g'ilib qolishga sabab bo'lishi mumkin.
- Bolalar yoki mayda jonivorlar ichiga qamalib qolmasligi uchun jihozni chiqitga chiqarishdan oldin eshigini olib tashlang.

Eski jihozni chiqitga chiqarish



- Bu ustidan chizilgan g'ildirakli savat shuni bildiradiki, chiqindiga chiqarilgan elektr va elektron mahsulotlar (WEEE) maishiy chiqindi tizimidan alohida chiqitga chiqarilishi kerak.
- Eski elektr mahsulotlarda zararli moddalar bo'lishi mumkin, shu sababli uni tegishli tarzda chiqitga chiqarish orqali atrof-muhit va insonlar salomatligiga ehtimoliy salbiy ta'sirining oldi olinadi. Cheklangan resurslarni tejash maqsadida eski jihozning qismlarini boshqa mahsulotlarni ta'mirlashda ishlatish mumkin yoki unda qayta ishlash mumkin bo'lgan qimmatli materiallar bo'lishi mumkin.
- Jihozni sotib olgan do'konga olib borishingiz yoki yaqinroqda joylashgan vakolatli WEEE chiqindilarni to'plash nuqtasi haqida bilish uchun mahalliy chiqindi idorasiga murojaat qilishingiz mumkin. Mamlakatingizga oid eng yangi ma'lumotlar uchun bu veb sahifani ko'ring: www.lg.com/global/recycling.

Qismlar

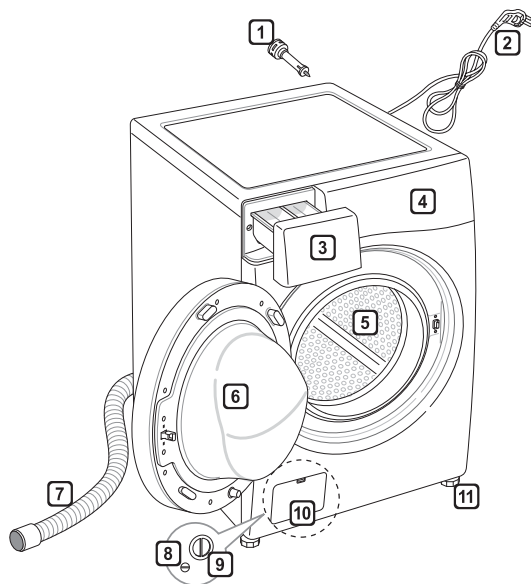

- 1 Tashish boltlari
- 2 Elektr vilkasi
- 3 Tortma
- 4 Boshqaruv paneli
- 5 Baraban
- 6 Eshik
- 7 Drenaj shlangi
- 8 Drenaj tiqini
- 9 Drenaj nasosi filtri
- 10 Qopqoq (rusumga qarab o'ri farqlanishi mumkin)
- 11 Rostlanadigan oyoqchalar

Anjomlar

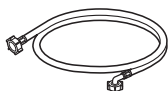

Sovuq suv uzatuvchi shlang (1 ta) Ixtiyoriy: issiq suv shlangi (1 ta)



Gayka klyuchi



Tashish boltlari teshigini yopuvchi tiqinlar (ixtiyoriy)



Siljib ketishga qarshi tagliklar (2 ta) (ixtiyoriy)



Drenaj shlangini mahkamlash uchun halqasimon qisqich (ixtiyoriy)



Bog'lash tasmasi (ixtiyoriy)

Texnik xususiyatlari

Rusum	F4J6TM(P)(0~9)W/S F4J5TM(P)(0~9)W/S
Yuvish sig'imi	8 kg (yuvish) / 5 kg (quritish)
Elektr ta'minoti	220 - 240 V~, 50 Gs
O'lchami	600 mm (E) x 560 mm (Ch) x 850 mm (B)
Mahsulot vazni	68 kg
Ruxsat berilgan suv bosimi	0,1 - 1,0 MPa (1,0 - 10,0 kgk / sm ²)

- Mahsulot sifatini oshirish maqsadida uning tashqi ko'rinishi va texnik xususiyatlari bildiruvsiz o'zgartirilishi mumkin.
- Suv ta'minotiga ulash uchun qarama-qarshi tomonga oqishdan himoya kerak emas.

O'rnatiladigan joyga qo'yiladigan talablar

Joy

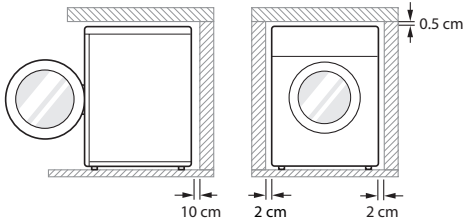

Tekis pol : Butun jihoz tagidagi maksimal nishablik – 1°.

Rozetka : Jihozdan 1 metr oraliq doirasida bo'lishi kerak.

- Rozetkaga bittadan ortiq jihozni ulamang.

Qo'shimcha oraliq : Devor, 10 sm: orqadan/2 sm: o'ng va chapdan

- Hech qachon jihoz ustiga kirlarni qo'ymang. Sirti yoki tugmalariga shikast yetishi mumkin.

⚠ OGOHLANTIRISH

- Barcha mahalliy qonun-qoidalariga muvofiq tarzda o'rnatilgan va yerga ulangan rozetkadan foydalanish shart.

Joylashtirish

- Jihozni tekis, qattiq polga o'rnatang.
- Jihoz atrofidagi havo aylanishini gilam, palos va hokazolar to'sib qo'ymasiz.
- Polning notekisligini to'g'irlash uchun jihoz tagiga yog'och, karton yoki shunga o'xshagan narsalar qo'ymang.

- Jihozni gaz plitasi yoki ko'mirli pechdan uzoqroqqa o'rnatish imkoni bo'lmasa, plita yoki pech tomonga alyumin folga bilan o'ralgan izolyatsiya (85x60 sm) qo'yilishi kerak.
- Jihozni harorat muzlashgacha boradigan xonalarga o'rnatmang. Muzlagan shlanglar bosim ostida yorilib ketishi mumkin. Muzlash nuqtasidan past haroratda elektron boshqaruv bloki noto'g'ri ishlashi mumkin.
- Jihozni o'rnatayotganda, buzilib qolgan holatda mutaxassisga tuzatish oson bo'lishi kerakligini hisobga oling.
- Jihozni o'rnatgandan so'ng barqaror turishi uchun tashish boltining klyuchi yordamida to'rtta oyoqchasini rostlang. Jihoz usti bilan taglik pastki tomoni orasida kamida 5 mm oraliq joy qoldirilishi lozim.
- Agar jihoz qishda yetkazib berilsa va harorat muzlash nuqtasidan past bo'lsa, jihozni ishlatishdan oldin xona haroratida bir necha soat saqlang.

⚠ OGOHLANTIRISH

- Ushbu qurilma dengiz transportlari yoki harakatlanuvchi mashina, furgonlar, samolyotlar va h.k.da tashish uchun mo'ljallanmagan.

Elektr tarmog'iga ulash

- Uzaytirgich shnuri yoki troynik ishlatmang.
- Jihozni ishlatib bo'lgandan so'ng doim elektr tarmog'idan uzib qo'ying va suv jo'mragini yoping.
- Jihozni amaldagi ulash qoidalariga muvofiq ravishda yerga ulangan rozetkaga ulang.
- Jihozni shunday joylashtiringki, vilkaga yetish oson bo'lsin.
- Jihozni ta'mirlash faqat malakali texnik tomonidan amalga oshirilishi kerak. Tajribasiz shaxslar ta'mirlash bilan shug'ullanishi oqibatida jarohat yetishi yoki jiddiy nosozlik bo'lishi mumkin. Mahalliy xizmat ko'rsatish markazi bilan bog'laning.

Qadoqdan chiqarish va tashish boltlarini yechish

1 Jihozni po'kakli asosdan ajratib oling.

- Karton hamda tashish materialini olib tashlagandan so'ng uni po'kakli asosdan ajratib oling. Baraban tayanchi karton taglik bilan birga ajratilishiga ishonch hosil qiling, jihozning tagiga ilinib qolmasin.
- Agar karton taglikni olib tashlash uchun jihozni yotqizish kerak bo'lsa, yon tomonini himoyalab, ehtiyotkorlik bilan yotqizing. Jihozni oldi yoki orqa tomoniga yotqizmang.

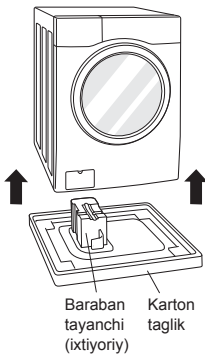

2 Boltlarni bo'shatib chiqaring.

- Ikkita tashish boltidan boshlab, jihoz bilan taqdim qilingan klyuch yordamida barcha tashish boltlarini soat millariga teskari yo'nalishda burash orqali bo'shatib. Boltlarni ozgina silkitib chiqarib oling.

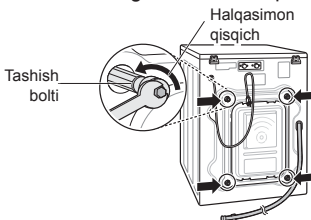

3 Teshik tiqinlarini o'rninging.

- Anjomlar to'plamida yoki orqa tomonga mahkamlangan teshik tiqinlarini toping.

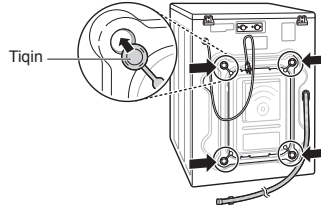

Izoh

- Boltlarni kelgusida ishlatish uchun saqlab qo'ying. Ichki qismlariga zarar yetmasligi uchun yuvish mashinasini tashishda tashish boltlarini joyiga qayta o'rninging.
- Tashish boltlari va halqasimon qisqich olib tashlanmasa, jiddiy tebranish va shovqin hosil bo'lib, yuvish mashinasiga tuzalmas shikast yetishi mumkin. Tashish boltlari olinmasdan turib jihozni ishlatishning oldini olish uchun shnur mashinaning orqasiga tashish boltlar bilan mahkamlangan.

Siljib ketishga qarshi tagliklardan foydalanish (ixtiyoriy)

Agar jihozni silliq yuzaga o'rnatmangiz, tebranish tufayli joyidan siljishi mumkin. Tekis o'rnatilmagan bo'lsa, shovqin va tebranish tufayli noto'g'ri ishlashi mumkin. Bu holda sozlanadigan oyoqlari ostiga siljib ketishga qarshi tagliklarni qo'ying, keyin oyoqchalarni rostlang.

- 1 Siljib ketishga qarshi tagliklarni o'rnatish uchun polni tozalang.
 - Yot jismlar va namlikni olib tashlash va tozalash uchun quruq mato ishlating. Namlik qolib ketsa, tagliklar siljib ketishi mumkin.
- 2 Jihozni o'rnatiladigan joyga joylashtirgandan so'ng tekis turishini ta'minlang.
- 3 Siljib ketishga qarshi tagliklarning yopishqoq tomonini polga qaratib soling.
 - Siljib ketishga qarshi tagliklarni old oyoqlar tagiga o'rnatish yaxshi samara beradi. Agar ularni old oyoqlar tagiga qo'yish qiyin bo'lsa, orqa oyoqlar tagiga qo'ying.

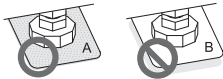
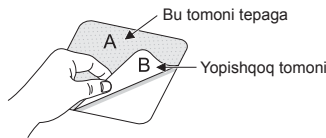

- 4 Jihoz tekis o'rnatilganligiga ishonch hosil qiling.
 - Jihoz chayqalmasligiga ishonch hosil qilish uchun uni ohista itarib yoki chayqatib ko'ring. Agar jihoz chayqalsa, uning sathini qaytadan tekislang.

Izoh

- Siljib ketishga qarshi tagliklarni LG xizmat ko'rsatish markazidan olishingiz mumkin.

Yog'och pol (o'rnatma pol)

- Yog'och pollar ayniqsa tebranishga moyil bo'ladi.
- Tebranishning oldini olish uchun kamida 15 mm qalinlikdagi rezina halqalarni jihozning har bir oyog'iga qo'yib, kamida ikkita pol to'siniga burama mix bilan qotiring.

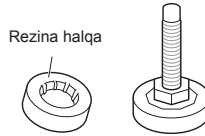

- Iloji bo'lsa jihozni xona burchagiga o'rnatib, u yerda pol baquvvat bo'ladi.
- Tebranishni kamaytirish uchun rezina halqalarni kiydiring.

Izoh

- Kir yuvish mashinasi to'g'ri joylashtirilsa va tekis tursa, uzoq vaqt davomida, muntazam va ishonchli ishlashi ta'minlanadi.
- Kir yuvish mashinasi 100% gorizontal bo'lishi va joyida barqaror turishi lozim.
- Yuklanganida chayqalishi kerak emas.
- O'rnatiladigan yuza toza bo'lishi, mastika yoki boshqa surtmalardan holi bo'lishi kerak.
- Kir yuvish mashinasining oyoqlari ho'l bo'lmasin. Aks holda tebranish yoki shovqin hosil bo'lishi mumkin.
- Rezina halqalarni (qism raq.4620ER4002B) LG xizmat ko'rsatish markazidan olishingiz mumkin.

Jihozni tekis joylashtirish

Agar pol tekis bo'lmasa, rostlanadigan oyoqchalarni kerakli burang (oyoqchalar tagiga taxta yoki boshqa narsalar qo'ymang). To'rttala oyoqcha ham barqaror va polga tegib turganligiga ishonch hosil qilib, jihoz ham tekis turganligini tekshiring (pufakli sath o'lchagich asbobidan foydalaning).

- Jihoz tekis joylashgach, kontrgaykalarni jihoz asosiga qaratib qotiring. Barcha kontrgaykalar qotirilishi kerak.

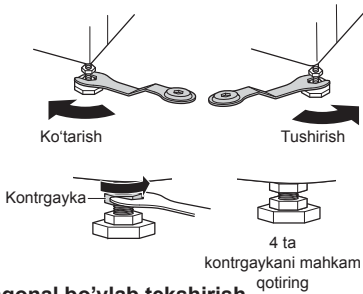

Diagonal bo'ylab tekshirish

- Kir yuvish mashinasining qirralarini tepadan diagonal bo'ylab bosganda, jihoz umuman pastga, tepaga qimirlamasligi kerak (har ikkala yo'nalishni tekshiring). Agar tepa qismini diagonaliga bosishda jihoz chayqalsa, oyoqchalarni yana rostlang.

Izoh

- Yog'och yoki osma pollar ham ortiqcha tebranish yoki muvozanatni yo'qotishga hissa qo'shishi mumkin.
- Agar kir yuvish mashinasi tepaga ko'tarilgan platformaga o'rnatilsa, tushib ketmasligi uchun mahkam qotirilishi kerak.

Suv shlangini ulash

- Suv ta'minoti bosimi 0,1 MPa va 1,0 MPa orasida bo'lishi lozim ($1,0-10,0 \text{ kgk/sm}^2$).
- Suv ta'minoti shlangini haddan tashqari qotirib yubormang.
- Agar suv bosimi 1,0 MPa dan yuqori bo'lsa, bosimni kamaytiradigan qurilma ishlatning.
- Shlang holatini muntazam ravishda tekshiring va zarur bo'lganda almashtiring.

Suv kelish shlangidagi rezina qistirmani tekshirish

Suv kelish shlanglari bilan ikkita rezina qistirma beriladi. Ular suv sizib chiqmasligi uchun ishlatiladi. Jo'mrakka ulangan joyi yetarlicha zichligiga amin bo'ling.

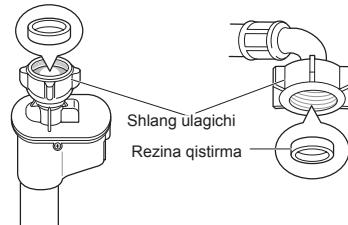
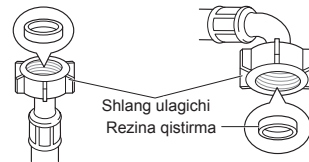

Shlangni suv jo'mragiga ulash

Burama mixli shlangni rezbali jo'mrakka ulash

Shlang ulagichini suv kelish jo'mragiga burab ulang.

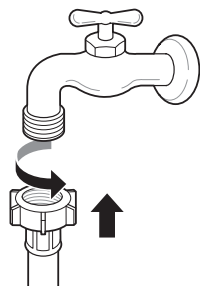

Burama mixli shlangni rezbasiz jo'mrakka ulash

1 To'rtta qotiruvchi burama mixni bo'shating.

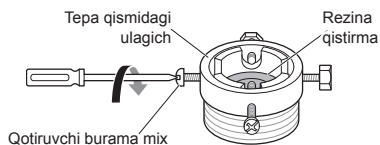

2 Jo'mrak adapterga kattalik qilsa, yo'naltiruvchi plastinani olib tashlang.

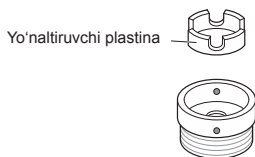

3 Adapterni jo'mrak uchiga itarib kirgizing, rezinali qistirma suv o'tkazmaydigan tarzda ulansin. To'rtta qotiruvchi burama mixni qotiring.

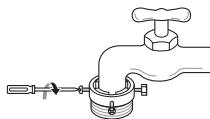

4 Suv shlangini vertikal yo'nalishda tepaga itaring, shlang ichidagi rezina qistirmani jo'mrakka mahkam joylashtiring, keyin o'ngga burash orqali qotiring.

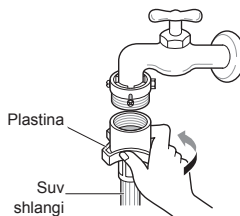

Oson ulanadigan shlangni rezbasiz jo'mrakka ulash

1 Adapter halqali plastinasini burab chiqaring va to'rtta qotirish burama mixlarini bo'shating.

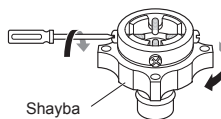

2 Jo'mrak adapterga kattalik qilsa, yo'naltiruvchi plastinani olib tashlang.

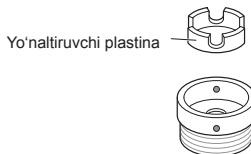

- 3** Adapterni jo'mrak uchiga itarib kirgizing, rezinali qistirma suv o'tkazmaydigan tarzda ulansin. To'rtta qotirish burama mixlarini va adapter halqali plastinasini qotiring.

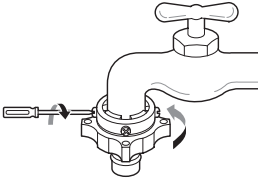

- 4** Ulagich lo'kidonini tortib, suv shlangini adapterga kiriting va ulagich lo'kidonini qo'yib yuboring. Adapter joyiga mahkam o'mashsin.

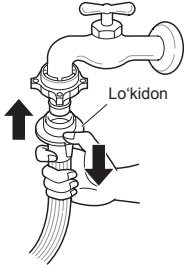

Izoh

- Suv shlangini jo'mrakka ulashdan oldin uni ochib yuboring, yot jismlar (chang, qum, qirindi va hokazolar) chiqib ketsin. Suvni chelakka oqizing va suv haroratini tekshiring.

Shlangni jihozga ulash

Issiq suv shlangini mashina orqasidagi issiq suv oladigan portga ulang. Sovuq suv shlangini mashina orqasidagi sovuq suv oladigan portga ulang.

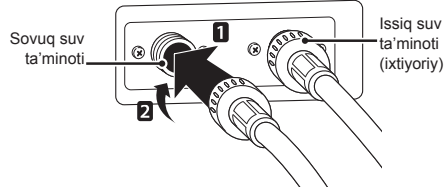

Izoh

- Ulab bo'lgach, agar shlangdan suv sizib chiqsa, shu bosqichlarni takrorlang. Suv ta'minoti uchun eng oddiy jo'mrakdan foydalaning. Jo'mrak to'rtburchak yoki o'ta katta bo'lsa, uni adapterga tiqishdan oldin yo'naltiruvchi plastinani olib tashlang.

Gorizontal jo'mrak ishlatish

Gorizontal jo'mrak



Uzaytirilgan jo'mrak

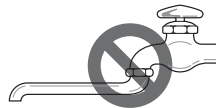

To'rtburchak jo'mrak



Drenaj shlangini o'rnatish

- Drenaj (suv chiqarish) shlangi poldan 100 santimetrdan balandda bo'lmali kerak. Jihaz ichidagi suv chiqib ketmasligi yoki sekin chiqishi mumkin.
- Drenaj shlangi mahkam qotirilsa, suv sizib chiqishi tufayli polga shikast yetishining oldi olinadi.
- Agar drenaj shlangi o'ta uzun bo'lsa, uni majburlab jihazga itarib o'rnatmang. Bu noodatiy shovqin keltirib chiqaradi.

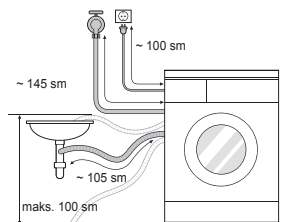

- Drenaj shlangini rakovinaga o'rnatmangiz, chilvir bilan bog'lab qo'ying.
- Drenaj shlangi mahkam qotirilsa, suv sizib chiqishi tufayli polga shikast yetishining oldi olinadi.

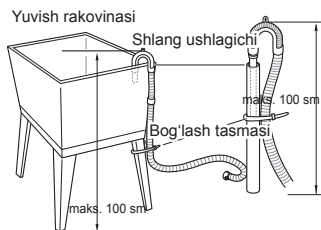
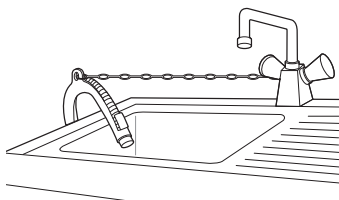

Kir yuvish mashinasini ishlatish

Ilk bora yuvishdan oldin yuvish dasturini tanlang va yuvish mashinasiga kirlarni solmasdan yuvishni boshlang. Shunda ishlab chiqarishda qolib ketgan qoldiqlar va suv barabandan chiqib ketadi.

1 Kirlarni saralang va yuklang.

- Kirlarni mato turi, kirlanish darajasi, rangi va yuklanish hajmiga ko'ra saralang. Eshigini ochib, kirlarni yuvish mashinasiga soling.

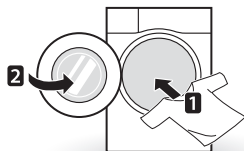

2 Tozalash mahsulotlari va/yoki yuvish vositasi va yumshatgich qo'shing.

- Kir yuvish vositasini tarqatish tortmasiga kerakli miqdorda qo'shing. Kerak bo'lsa, tortma tegishli bo'lmisiga oqartirgich yoki mato yumshatgichni soling.

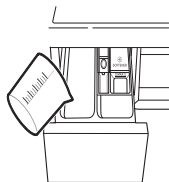

3 Mashinani yoqing.

- Mashinani yoqish uchun **Quvvat** tugmasini bosing.

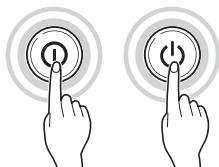

4 Kerakli yuvish siklini tanlang.

- Sikl tugmasini takror bosib yoki siklni tanlash murvatini burab, kerakli siklni tanlang.

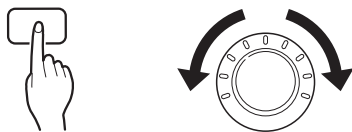

5 Siklni ishga tushiring.

- Siklni ishga tushirish uchun **Boshlash/To'xtatish** tugmasini bosing. Mashina suvsiz ozgina ishlab, kirlarning vaznini o'lchaydi. Agar 5 daqiqa ichida **Boshlash/To'xtatish** tugmasi bosilmasa, mashina o'chadi va sozlanmalar saqlanmaydi.



6 Sikl tugashi.

- Sikl tugallangach, kuy yangraydi. G'ijimlanmasligi uchun kiyimlarni darhol mashina ichidan oling. Eshik zichlagichiga ilinib qolishi mumkin bo'lgan mayda buyumlarni tekshirib chiqing.

Kirlarni saralash

1 Kiyimlardagi yoriqlarni ko'ring.

- Ularda mato tarkibidagi tola va uni qanday yuvish haqida ma'lumot beriladi.
- Yoriqlardagi belgilar.



Yuvish harorati



Mashinada oddiy yuvish



G'ijimlasdan yuvish



Mayin yuvish



Qo'lda yuvish



Yuvilmasin

2 Kirlarni saralash.

- Eng yaxshi natijaga erishish uchun kiyimlarni bitta siklda yuvish mumkin bo'lgan uyumlarga ajrating.
- Turli matolarni turli haroratda va turli tezlikda aylantirish orqali yuvish lozim.
- To'q ranglarni doim och ranglar va oqlardan alohida saralang. Alohida yuving, chunki bo'yoq va tuklar aralashishi tufayli oq va och rangli matolarning rangi o'chishi mumkin. Iloji bo'lsa, kuchli kirlanganlarni yengil kirlanganlar bilan birga yuvmang.
 - Kirlanish (kuchli, o'rtacha, yengil) : Kirlanish darajasiga qarab kiyimlarni ajrating.
 - Rang (oq, och, to'q): Oq matolarni ranglilaridan ajrating.
 - Tuk (tuk chiqaruvchi, tuk yig'uvchilar): Tuk chiqaruvchi va tuk yig'uvchilarni alohida yuving.

3 Yuklashdan oldingi parvarish.

- Yuklashda katta va kichkina narsalarni aralashtiring. Avval kattalarini soling.
- Katta narsalar jami yuklarning yarmidan oshmasligi kerak. Kirlarni bittalab yuvmang. Bunda yuklam muvozanati yo'qolishi mumkin. Bir yoki ikkita o'xshash kirlarni qo'shing.
- Barcha cho'ntaklarni tekshirib ko'ring, ular bo'sh ekanligiga ishinch hosil qiling. Ignalar, soch qisqichlari, gugurt, ruchka, tanga va kalitlar kir yuvish mashinasi hamda kiyimlarni shikastlashi mumkin.



- Sirtma, ilgak va bog'ichlarni yoping, boshqa kiyimlarga ilinib qolmasin.
- Ozgina miqdordagi yuvish vositasini suvga eritib, kir va dog'lar tezda ketishi uchun ustiga surtib chiqing.
- Egiluvchan (kulrang) zichlagich oralarini tekshiring, mayda narsalar qolib ketgan bo'lsa, olib tashlang.

⚠️ DIQQAT

- Baraban ichini tekshirib, avvalgi yuvishdan qolib ketgan buyumlarni olib tashlang.

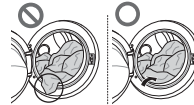

- Kiyimlar va zichlagichga zarar yetmasligi uchun undagi kiyim yoki buyumlarni olib tashlang.

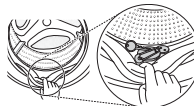

Tozalash vositalarini qo'shish

Vosita miqdori



- Vositani ishlab chiqaruvchi yo'riqnomasiga qarab ishlatish lozim hamda matoning turi, rangi, kirlanish darajasi va yuvish haroratiga qarab tanlash lozim.
- Agar yuvish vositasi o'ta ko'p ishlatilsa, kuchli ko'piklanib ketib, kir yaxshi yuvilmasligiga yoki motor zo'riqishiga sabab bo'lishi mumkin.
- Agar suyuq vosita ishlatmoqchi bo'lsangiz, ishlab chiqaruvchining yo'l-yo'riqlariga amal qiling.
- Agar siklni darhol ishga tushirayotgan bo'lsangiz, suyuq vositani to'g'ridan-to'g'ri asosiy vosita tortmasiga quyishingiz mumkin.
- Agar Kechiktirish funksiyasini ishlatayotgan bo'lsangiz yoki Dastlabki yuvishni tanlagan bo'lsangiz, suyuq vositadan foydalanmang, chunki u qotib qolishi mumkin.
- Agar kuchli ko'piklanish yuz bersa, yuvish vositasi miqdorini kamaytiring.
- Suv harorati, suvning qattiqligi, kirlarning hajmi va kirlanish darajasiga qarab yuvish vositasining miqdorini rostdash kerak bo'ladi. Eng yaxshi natijaga erishish uchun kuchli ko'piklanishning oldini oling.
- Yuvish vositasi va suv haroratini tanlashdan oldin kiyimlardagi yoriqlarni ko'ring.
- Kir yuvish mashinasini ishlatayotganda har bir turdagi kiyim uchun mo'ljallangan vositadan foydalaning:
 - Barcha turdagi matolar uchun oddiy kukunsimon vositalar
 - Nozik matolar uchun kukunsimon vositalar
 - Barcha turdagi matolar uchun suyuq vositalar yoki faqat yungli matolar uchun maxsus kir yuvish vositalari
- Yuvish va oqartirish samarasini oshirish uchun oddiy kukunsimon oqartirgichli vositadan foydalaning.
- Yuvish vositasi sikl boshida kir yuvish vositalari tortmasi bo'lmalardan yuvib tushiriladi.

Izoh

- Vosita qotib qolishiga yo'l qo'ymang. Buning oqibatida to'silib qolishlar, chayish samarasi pasayishi yoki noxush hid paydo bo'lishi mumkin.
- To'liq yuklanish : Ishlab chiqaruvchining tavsiyasiga binoan.
- Qisman yuklanish : Oddiy miqdorning 3/4 qismi
- Minimal yuklanish : To'liq yuklanishning 1/2 qismi

Yuvish vositasi va mato yumshatgichini qo'shish

Yuvish vositasini qo'shish

- Faqat asosiy yuvish → 
- Dastlabki yuvish+Asosiy yuvish → 

Izoh

- Yuvish vositasi, oqartirgich yoki yumshatgich ko'p ishlatib yuborilsa, toshib ketishi mumkin.
- Kerakli miqdordagi vositani ishlatning.

Mato yumshatgichini qo'shish

- Maksimal miqdor ko'rsatkich chizig'idan oshirib yubormang. Oshirib yuborilsa, mato yumshatgichi vaqtidan oldinroq tarqatilib, kiyimlarga dog' tushirishi mumkin. Kir yuvish vositalari tortmasini sekin yoping.

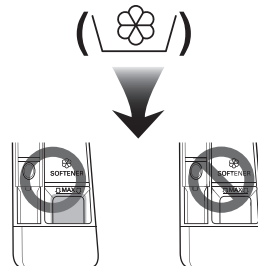

- Mato yumshatgichini vosita tortmasida 2 kundan ortiq muddatga qoldirmang (mato yumshatgichi qotib qolishi mumkin).
- Yumshatgich so'nggi chayish sikli paytida avtomatik ravishda qo'shiladi.
- Suv to'ldirilayotgan vaqtda tortmani ochmang.
- Eritgich (benzol va hokazo) ishlatilmasin.

Izoh

- Mato yumshatgichini to'g'ridan-to'g'ri matolarga quymang.

Suv yumshatgichini qo'shish

- Qasmoqqa qarshi vosita kabi suv yumshatgichidan suvning qattqlik darajasi yuqori bo'lgan hududlarda kir yuvish vositasidan foydalanishni qisqartirish uchun foydalaniladi. Qadoqda ko'rsatilgan miqdorga qarab qo'shing. Avval yuvish vositasini, keyin suv yumshatgichini qo'shing.
- Yumshoq suv uchun ishlatiladigan miqdorda yuvish vositasini ishlating.

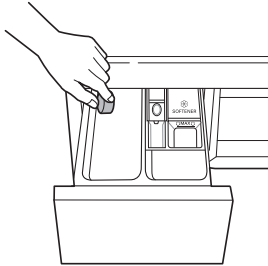

Tabletka ishlatish

- 1 Eshigini ochib, barabanga tabletka soling.

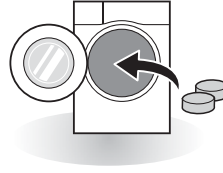

- 2 Kirlarni barabanga yuklab, eshigini yoping.

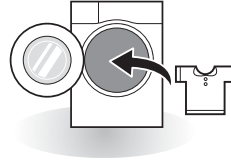

Boshqaruv paneli

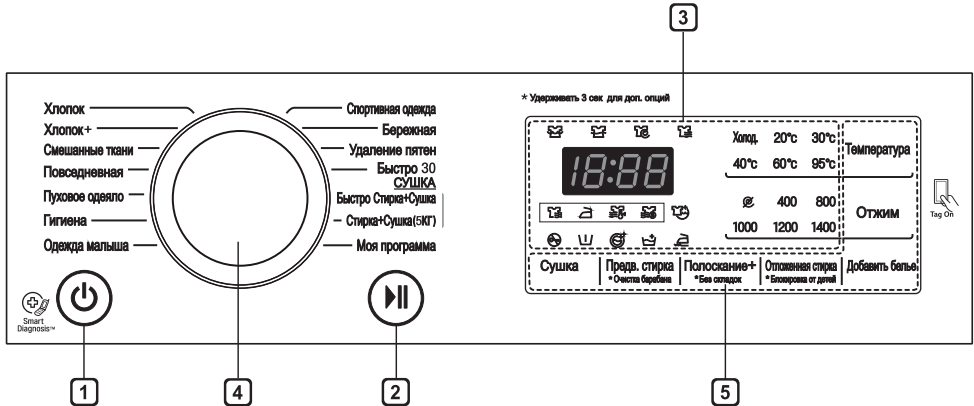

1 Quvvat tugmasi

- Mashinani yoqish uchun **Quvvat** tugmasini bosish.

2 Boshlash/To'xtatish tugmasi

- Bu **Boshlash/To'xtatish** tugmasi yuvish siklini boshlash yoki to'xtatib turish uchun ishlatiladi.
- Agar yuvish siklini vaqtinchalik to'xtatish kerak bo'lsa, **Boshlash/To'xtatish** tugmasini bosish.

3 Ekran

- Displayda sozlanmalar, taxminiy qolgan vaqt, parametrlar va holat xabarlari ko'rsatiladi. Mashina yoqilganda displayda odatiy sozlanmalar ko'rsatiladi.
- Displayda taxminiy baholangan vaqt ko'rsatiladi. Yuklam vazni avtomatik tarzda o'lchanayotganda  o'chib-yonadi yoki "Detecting" (Aniqlanmoqda) yozuvi paydo bo'ladi.
- Rusumga qarab bir daqiqa ichidagi aylanishlar soni farqlanishi mumkin.

4 Dasturni tanlash murvati

- Dasturlarni kirlar turiga qarab tanlash mumkin.
- Tanlangan dasturni ko'rsatish uchun chiroq yonadi.

5 Parametrlar

- Bu qo'shimcha dasturni tanlash imkonini beradi va tanlanganida tegishli chiroq yonadi.
- Bu tugmalar yordamida tanlangan sikl uchun kerakli dastur parametrlarini tanlang.

Dasturlar jadvali

Yuvish dasturi

Dastur	Tavsif	Mato turi	Mos harorat	Maksimal yuklanish
Хлопок (Paxta)	Barabanning turli harakatlari yuvish samaradorligini oshiradi.	Rangli yengil kiyimlar (ko'ylak, tungi ko'ylak, pijama va h.k.) va o'rtacha kirlangan paxtadan ishlangan buyumlar (ichki kiyimlar).	40 °C (Sovuqdan 95 °C gacha)	Nominal
Хлопок+ (Paxta+)	Katta miqdordagi kirlarga kamroq energiya sarflab, optimal yuvish samarasini beradi.		60 °C (Sovuqdan 60 °C gacha)	
Повседневная (Yengil parvarish)	Ushbu sikl yuvgandan so'ng dazmollashni talab etmaydigan kundalik ko'ylaklarga mos keladi.	Poliamid, akril, sintetika	40 °C (Sovuqdan 60 °C gacha)	3 kg
Смешанные ткани (Aralash)	Turli matolardan ishlangan kiyimlarni bir vaqtda yuvish imkonini beradi.	Maxsus mato (shoyi/ nozik, sport kiyimlari, to'q kiyimlar, jun, pahmoq adyol/pardalar)dan tashqari turli xildagi matolar.	40 °C (Sovuqdan 40 °C gacha)	
Гигиена (Gigiyena)	Kirlarni qaynoq suvli dasturda yuvadi.	Paxta, ichki kiyimlar, yostiqlik g'ilofi, choyshab, go'dak kiyimlari	60 °C	
Пуховое одеяло (Pahmoq adyol)	Choyshab, yostiqlik, divan yopinchiqlari va boshqa yirik buyumlarni yuvish uchun foydalaniladi.	Maxsus mato (nozik, jun, shoyi vah.k.)dan tashqari paxtadan qilingan, ichi to'ldirilgan yotoqlik to'plamlari: pahmoq adyol, yostiqlik, choyshablar, ichi yengil to'ldirilgan divan yopinchiqlari	40 °C (Sovuqdan 40 °C gacha)	1 ta bir o'lchamli
Спортивная одежда (Sport kiyimlari)	Ushbu sikl yugurishda kiyiladigan kiyimlar singari sport kiyimlarini yuvish uchun mosdir.	Kulmaks, gorteks, flis va simpateks tolalari		2 kg
Одежда малыша (Go'daklar kiyimi)	Qotgan va oqsil dog'larini ketkazadi, chayish samarasini oshiradi.	Yengil kirlangan go'dak kiyimlari.	60 °C	4 kg
Стирка+Сушка (Yuvish+quritish)	Bir dasturning o'zida yuvish va ketidan quritish jarayonini amalga oshiradi.	Quritish mumkin bo'lgan kam miqdorda kirlar.	40 °C (Sovuqdan 95 °C gacha)	5 kg

Dastur	Tavsif	Mato turi	Mos harorat	Maksimal yuklanish
Быстро Стирка+Сушка (Tezkor Yuvish + Quritish)	1-3 dona yengil kirlangan kiyimlarni 80 daqiqa davomida yuvishdan quritishgacha bo'lgan jarayonni amalga oshiradi.	Aralash mato (paxta va poliester)dan ishlangan ko'ylaklar, bluzkalar.	20 °C	3 ta
Быстро 30 (Tezkor 30)	Kam miqdordagi va yengil kirlangan kiyimlarni tezda yuvadi.	Yengil kirlangan rangli kiyimlar.	20 °C (Sovuqdan 40 °C gacha)	2 kg
Бережная (Mayin yuvish)	Yuvish mumkin bo'lgan jun, ichki kiyim, ko'ylak va hkz. singari qo'lda yoki mashinada yuviladigan nozik buyumlar uchun ushbu dasturdan foydalaniladi (jun kiyimlarni mashinada yuvish uchun mo'ljallangan yuvish vositasini ishlatish).	Jun, qo'lda yuvish tavsiya qilinadigan kiyimlar, nozik, oson shikastlanadigan kirlar.	20 °C (Sovuqdan 30 °C gacha)	1,5 kg
Удаление пятен (Dog'ni ketkazish)	Turli xildagi dog'lar, masalan, may, sharbat, loy va hokazolarni tozalaydi (turli dog'larni yuvish uchun suv harorati bosqichma-bosqich oshirib boriladi).	Paxta aralash matolar, nozik kiyimlardan tashqari.	40 °C (30 °C – 60 °C)	3 kg
Моя программа (Siklni yuklab olish)	Yuklab olsa bo'ladigan dasturlar uchun. Hech qanday dasturni yuklab olmagan bo'lsangiz, standart Полоскание+Отжим (Chayish+Siqish)sikldan foydalaniladi.			

- Suv harorati: Tanlangan yuvish dasturi uchun mos keladigan suv haroratini tanlang. Yuvayotganda doim matoni ishlab chiqaruvchining yorlig'i yoki yo'l-yo'riqlariga amal qiling.

Izoh

- Neytral kir yuvish vositasi tavsiya etiladi.

Quritish dasturi

Dastur	Tavsif	Mato turi	Maksimal yuklanish
Стандартная (Standart) (L)	Paxtadan ishlangan buyumlar uchun mo'ljallangan. Quritish vaqtini qisqartirish va sikl davomida energiyani tejash uchun ushbu dasturni tanlang.	Paxta va zig'ir tolasidan ishlangan buyumlar, masalan, paxtadan sochiqlar, maykalar va zig'irdan kiyimlar.	Nominal
Стандартная экосушка (Standart ekoquritish) (E)	Energiyani tejovchi dastur turidir.		
Холодная сушка. (Past haroratda quritish) (F)	Kirlarlarni shikastlamalik uchun past haroratda quritadi.	Nozik matolar, sintetik matolar. Yengil parvarish, aralash dasturlari yordamida yuviladigan kiyimlar.	3 kg
Для облегчения глажки (Dazmollashni yengillashtiruvchi) (A)	Yengil dazmollanishi uchun quritish yakunlanganida kirlar nam holatda qoladi.	Paxta yoki zig'ir tolali matolar dastur so'nggida dazmollashga tayyor bo'ladi.	Nominal
Время (Vaqt): 30 daq.	Quritish vaqtini maksimal yuklamga muvofiq o'zgartirishingiz mumkin.	Paxta matolar, sochiqlar.	0,5 kg
Время (Vaqt): 60 daq.			1,5 kg
Время (Vaqt): 90 daq.			2,5 kg
Время (Vaqt): 120 daq.			3 kg
Время (Vaqt): 150 daq.			4 kg

- EN50229 standartiga muvofiq sinovdan o'tkazish uchun dasturni «Стирка: Хлопок+, 60 °C, 1400 об/мин» («Yuvish: Paxta+, 60 °C, 1400 ayl./daqqa») va «Сушка: Стандартная Эко Сушка» («Quritish: Standart ekoquritish») (E) ga o'rnatish.

Izoh

- Quritish natijasi yaxshi bo'lishi uchun baraban aylanish tezligini maksimal qiymatga sozlang.
- Ketma-ketlikda yuviladigan va quritiladigan kir miqdori quritish dasturi bilan ruxsat berilgan maksimal og'irlikdan oshmasa, ushbu jarayonlarni birin-ketin amalga oshirish tavsiya etiladi.

Qo'shimcha parametrlar

Dastur	Полоскание+ (Chayish+)	Отложенная стирка (Yuvishni kechiktirish)	Без складок (Burmalarsiz yuvish)	Предв. стирка (Dastlabki yuvish)	Сушка (Quritish)
Хлопок (Paxta)	•	•	•	•	•
Хлопок+ (Paxta+)	•	•	•	•	•
Повседневная (Yengil parvarish)	•	•	•	•	•
Смешанные ткани (Aralash)	•	•	•	•	•
Гигиена (Gigiyena)	•	•	•		•
Одежда малыша (Go'daklar kiyimi)	•	•	•		•
Стирка+Сушка (Yuvish+quritish)	•	•		•	•
Пуховое одеяло (Pahmoq adyol)	•	•	•		
Спортивная одежда (Sport kiyimlari)	•	•	•		
Быстро Стирка+Сушка (Tezkor Yuvish+Quritish)		•			•
Быстро 30 (Tezkor 30)	•	•	•	•	•
Бережная (Mayin yuvish)	•	•	•		
Удаление пятен (Dog'ni ketkazish)	•	•	•	•	•

*: Bu parametr siklga avtomatik ravishda qo'shilgan, uni o'chirib bo'lmaydi.

Jihoz ishlashi haqida ma'lumot

Dastur	Bir daqiqa ichida maksimal aylanishlar soni
Хлопок (Paxta)	1400
Хлопок+ (Paxta+)	1400
Повседневная (Yengil parvarish)	1000
Смешанные ткани (Aralash)	1400
Гигиена (Gigiyena)	1400
Одежда малыша (Go'daklar kiyimi)	1000
Стирка+Сушка (Yuvish+quritish)	1400
Пуховое одеяло (Parli odevyalo)	1000
Спортивная одежда (Sport kiyimlari)	800
Быстро Стирка+Сушка (Tezkor Yuvish+Quritish)	1000
Быстро 30 (Tezkor 30)	800
Бережная (Avaylash)	400
Удаление пятен (Dog'ni ketkazish)	1000

Dastur	Vaqt, daqiqa	Qolgan namlik	Suv, litr	Elektr energiya, kVt/s
Хлопок (Paxta) (40 °C)	96	44 %	48	0,4
Хлопок+ (Paxta+) (60 °C)	246	45 %	45	0,52

Izoh

- Yarim yuklanishda asosiy yuvish dasturlari haqida ma'lumot.

Ixtiyoriy dastur

Отложенная стирка (Vaqtini kechiktirish)

Vaqtini kechiktirish sozlanmasini o'rnatishingiz mumkin, shunda mashina avtomatik ravishda ishni boshlab, belgilangan vaqt oralig'idan so'ng tugatadi.

- 1 **Quvvat** tugmasini bosing.
- 2 Yuvish dasturini tanlang.
- 3 Kerakli vaqtini o'rnatish uchun **Отложенная стирка (Vaqtini kechiktirish)** tugmasini bosing.
- 4 **Boshlash/To'xtatish** tugmasini bosing.

Izoh

- Vaqtini kechiktirish dasturning boshlanishini emas, tugash vaqtini belgilaydi. Haqiqiy ishlash vaqti suvning harorati, yuklam hajmi va boshqa omillarga qarab o'zgarishi mumkin.
- Funksiyani bekor qilish uchun **Quvvat** tugmasini bosish lozim.
- Bu dastur uchun suyuq vositani ishlatmang.

Предв. стирка (Dastlabki yuvish)



Agar yuviladigan kirlar o'ta ifloslangan bo'lsa, **Предв. стирка (Dastlabki yuvish)** dasturini ishlatish tavsiya etiladi.

- 1 **Quvvat** tugmasini bosing.
- 2 Yuvish dasturini tanlang.
- 3 **Предв. стирка (Dastlabki yuvish)** tugmasini bosing.
- 4 **Boshlash/To'xtatish** tugmasini bosing.

Без складок (Burmalarsiz yuvish)



Kirlar buklanib ketishining oldini olmoqchi bo'lsangiz, **Без складок (Burmalarsiz yuvish)** dasturi tavsiya etiladi.

- 1 **Quvvat** tugmasini bosing.
- 2 Yuvish dasturini tanlang.
- 3 **Без складок (Burmalarsiz yuvish)** tugmasini uch soniya bosib turing.
- 4 **Boshlash/To'xtatish** tugmasini bosing.

Температура (Harorat)

Температура (Harorat) tugmasi tanlangan dastur uchun yuvish va chayish harorati darajasini tanlaydi. Kerakli sozlanma ishga tushguniga qadar shu tugmani bosib turing. Barcha chayish sikllari uchun sovuq suv ishlatiladi.

- Yuvish uchun kirlar turiga mos keladigan suv haroratini tanlang. Yaxshi natijaga erishish uchun kiyimdagi yorliqlarga amal qiling.

Отжим (Siqish)

- **Отжим (Siqish)** tugmasini takroran bosish orqali siqish tezligini tanlash mumkin.
- Faqat siqish

- 1 **Quvvat** tugmasini bosing.
- 2 Bir daqiqa ichida aylanishlar sonini tanlash uchun **Отжим (Siqish)** tugmasini bosing.
- 3 **Boshlash/To'xtatish** tugmasini bosing.

Izoh

- **No(Siqish yo'q)** rejimini tanlasangiz, us suvni chiqarib tashlash uchun qisqa vaqt aylanishda davom etadi.

Полоскание (Chayish)

Полоскание+ (Chayish+)

Bir marta takror chayish siklini qo'shish.

Добавить белье (Kirni qo'shish)

Yuvish dasturi boshlangandan so'ng kirni qo'shish yoki olib tashlash mumkin.

- 1 LED yonganda **Добавить белье (Kirni qo'shish)** tugmasini bosing.
- 2 Kirni qo'shing yoki olib tashlang.
- 3 Eshikni yopib, **Boshlash/To'xtatish** tugmasini bosing.

Izoh

- Xavfsizlik nuqtai nazaridan suv sathi yoki harorat baland bo'lganda eshik qulf holatda turadi. Bu paytda kir qo'shib bo'lmaydi.
- Agar barabandagi suv harorati baland bo'lsa, sovlashini kuting.

DIQQAT

- Kir qo'shishda uni barabanga oxirigacha yuklab yuboring. Agar kiyim eshikning lo'kidon teshigiga tiqilib qolsa, rezina zichlagich shikastlanib, suv sizib chiqish yoki noto'g'ri ishlashga olib kelishi mumkin.
- Eshikni kuch bilan ochish natijasida qismlarga shikast yetishi, buzilishi yoki xavfsizlik muammolariga duch kelish mumkin.
- Agar barabanda ko'pik va suv ko'p bo'lgan paytda eshigini ochsangiz, ko'pik yoki suv oqib ketib, kuyishga olib kelishi yoki polni ho'l qilishi mumkin.

Блокировка от детей (Bolalardan himoyalash)

Bu funktsiya yordamida tugmalar ishlamay qoladi. Shunda bolalar sikllarni o'zgartirishi yoki jihozni ishlatishining oldi olinadi

Boshqaruv panelini cheklash

- 1 **Блокировка от детей (Bolalardan himoyalash)** tugmasini uch soniya davomida bosib turing.
- 2 Ovozli signal beriladi va displeyda \square paydo bo'ladi.
Блокировка от детей (Bolalardan himoyalash) yoqilganda **Quvvat** tugmasidan boshqa barcha tugmalar uchun himoya o'rnatiladi.

Izoh

- O'chirib qo'yilsa ham, Блокировка от детей (Bolalardan himoyalash) funktsiyasi o'zgar olmaydi. Boshqa funktsiyalarga kirish uchun bolalardan himoyalash funktsiyasini o'chirishingiz kerak.

Boshqaruv panelini cheklashni bekor qilish

Блокировка от детей (Bolalardan himoyalash) tugmasini uch soniya davomida bosib turing.

- Ovozli signal beriladi va joriy dasturning tugashiga qadar qolgan vaqt displeyda ko'rinadi.

Ovozli signalni yoqish/o'chirish

- 1 **Quvvat** tugmasini bosing.
- 2 **Boshlash/To'xtatish** tugmasini bosing.
- 3 Ovozli signal funktsiyasini yoqish/o'chirish uchun **Температура (Harorat)** va **Отложенная стирка (Yuvishni kechiktirish)** tugmalarini bir vaqtda 3 soniya davomida bosib turing.

Izoh

- Ovozli signalni yoqish/o'chirish funktsiyasi sozlangandan so'ng ushbu sozlanma hatto quvvat o'chirilgandan so'ng ham xotirada qoldiriladi.
- Ovozli signalni o'chirib qo'yimoqchi bo'lsangiz, shu yuqoridagi harakatlarni takrorlang.

Сушка (Quritish)

Ko'pgina kirlarni quritish uchun avtomatik dasturlardan foydalaning. Elektron uzatgichlar quritish haroratini ko'tarish yoki pasaytirish uchun chiqishdagi haroratni o'lchab turadi va bu javob qaytarish vaqtini qisqartirish va haroratni yanada aniqroq boshqarish imkonini beradi.

- Quritish vaqtida sovuq suv krani ochiq qoldirilishi shart.
- Ushbu kir yuvish mashinasining yuvishdan quritishgacha bo'lgan avtomatik jarayoni osongina tanlanishi mumkin.
- Bir tekisda qurishi uchun kirlarning barchasi bir xil turda va qalinlikda bo'lishini ta'minlang.
- Baraban ichiga juda ko'p narsa solib, kir yuvish mashinasini yuklab tashlamang. Narsalar bemalol aylana olishi shart.
- Agar kir yuvish mashinasi o'z siklini nihoyasiga yetkazmasdan turib eshigini ochib kirlarni chiqarmoqchi bo'lsangiz, **Boshlash/To'xtatish** tugmasini bosishni unutmang.
- **Сушка (Quritish)** tugmasini bosish orqali siz quyidagilarni tanlashingiz mumkin: «Стандартная» (Standart)-«Время» (Vaqt) (30-60-90-120-150)-«Для глажки» (Dazmollashni yengillashtiruvchi)— «Холодная сушка» (Past haroratda quritish) — «Стандартная экосушка» (Standart ekoquritish).
- Quritish sikli nihoyasiga yetgach, 'L d' displeyda aks etadi. 'L d' burmalarni kamaytirishni bildiradi. Quritish sikli tugatildi. Istagan tugmani bosing va kiyimlarni chiqaring. Agar **Boshlash/To'xtatish** tugmasini bosmasangiz, dastur taxminan 4 soatdan so'ng tugaydi.

Izoh

- Kir yuvish mashinasini quritish vaqtida o'chirsangiz, quritish dvigateli o'z-o'zini himoya qilish maqsadida 30 soniya davomida ishlashi mumkin. So'ngra kir yuvish mashinasining panelida 'L F' aks etadi. 'L F' sovutish ventilyatorini anglatadi.
- Kirlarni kir yuvish mashinasidan olayotganingizda ehtiyot bo'ling, chunki ular yuqori haroratda bo'lishi mumkin.

Junli narsalar

- Junli narsalarni mashinada quritmang. Ularni asl shakliga keltiring va tekis holatda quriting.

To'qilgan narsalar

- Ayrim to'qilgan narsalar miqdoriga, sifatiga qarab qisqarib qolishi mumkin.
- Ularni quritgandan so'ng darhol cho'zib qo'ying.

Plisse va sintetik matolar

- Kir yuvish mashinangizni og'ir kirlar bilan yuklab tashlamang.
- G'ijimlanishning oldini olish uchun mashina yuvishni to'xtatishi bilan plisse qilingan narsalarni chiqarib oling.

Bolalar kiyimlari va tungi ko'ylaklar

- Doimo ishlab chiqaruvchining ko'rsatmalariga qarang.

Rezina va plastik

- Rezina va plastik qismlarga ega narsalarni quritmang. Masalan:
 - fartuklar, bolalar oshxo'rangi, stul yopinchiqlari
 - pardalar va dasturxonlar
 - vanna gilamchalari

Shisha tola

- Kir yuvish mashinangizda shisha tolali narsalarni quritmang. Kir yuvish mashinasi ichida shisha parchalari qolib ketishi mumkin va keyingi safar kir yuvilganda ular kiyimlaringizga yopishib qolishi va teringizga shikast yetkazishi mumkin.

Tavsiya etiladigan quritish vaqti

- Quritish vaqti **Сушка (Quritish)** tugmasini bosish orqali tanlanishi mumkin.
- Quritish dasturi 7 soatgacha davom etishi mumkin.
- Ushbu tavsiyalar kir yuvish mashinasida qo'lda sozlanadigan quritish rejimini sozlashga yordam beradi.

Izoh

- Avtomatik dastur vaqtida taxminiy quritish vaqti haqiqiy quritish vaqtdan farqlanadi. Mato turi, yuklam o'lchami va tanlangan quruqlik darajasi quritish vaqtiga ta'sir ko'rsatadi.
- Faqat quritish tanlansa, energiyani tejash maqsadida avtomatik tarzda siqish ishga tushiriladi.

SmartThinQ ilovasidan foydalanish

SmartThinQ ilovasini o'rnatish

Smartfonda Google Play Store'dan LG SmartThinQ ilovasini qidiring. Ilovani yuklab olish va o'rnatish uchun ko'rsatmalarga amal qiling.

Tag On funksiyasi

-  logo mavjud jihozlar uchun
- Tag On funksiyasi NFC (Near Field Communication) bilan jihozlangan va Android OS (operatsion tizimidagi) aksariyat smartfonlar bilan ishlaydi.

Download Cycle Моя программа (Siklni yuklab olish)

Jihozdagi sikllarda mavjud bo'lmagan yangi va maxsus sikllarni yuklab oling.

Jihozni muvaffaqiyatli ro'yxatdan o'tkazgach, turli maxsus sikllarni yuklab olish mumkin.

Jihozda bir vaqtning o'zida faqat bitta siklni saqlab olish mumkin.

Jihoz siklni yuklab olgach, boshqa sikl yuklab olinguncha, avvalgi yuklab olingan siklni saqlab qoladi.

Barabanni tozalash bo'yicha tavsiyalar

Bu funksiya Barabanni tozalash siklini ishlatish uchun nechta sikl qolganini ko'rsatadi.

Smart Diagnosis™

Bu funksiya foydalanish tartibiga ko'ra jihozga tashxis qo'yish va muammolarini hal qilishga oid foydali ma'lumotlarni olishda yordam beradi.

Sozlanmalar

Jihozga laqab qo'yish va jihozni o'chirib tashlash.

Izoh

- Tag On funksiyasidan qanday foydalanish yuzasidan batafsil yo'l-yo'riqlar uchun LG SmartThinQ ilovasida  ramziga tegining.
- Smartfonning NFC moduli turli qismlarida joylashgan bo'lishi mumkin va signal uzatish usullarida farq borligi tufayli ayrim smartfonlarda NFC ishlatish cheklab qo'yilgan bo'lishi mumkin. NFC xarakteristikalariga binoan, agar uzatish masofasi uzoqlik qilsa yoki telefonda metall stiker yoki himoya qatlami bor bo'lsa, signal yaxshi uzatilmaydi. Ayrim hollarda NFC bilan jihozlangan telefonlar signal uzata olmasligi mumkin.
- Bu qo'llanmadan berilgan kontent LG SmartThinQ ilovasining joriy versiyasidagidan farq qilishi mumkin, mijozlarga xabar qilinmagan holda dasturi ta'minot o'zgartirilishi mumkin.
- Smartfonga qarab, NFC funksiyasi turlicha ishlashi mumkin.

Yevropa Ittifoqi (YI) normalariga muvofiqlik eslatmasi





LG Electronics Yevropadagi umumiy xizmat ko'rsatish markazi B.V. shuni ma'lum qiladiki, bu kir yuvish mashinasi 1999/5/EC direktivasining asosiy talablari va boshqa tegishli holatlarga muvofiq keladi. To'liq Muvofiqlik deklaratsiyasini quyidagi manzilga murojaat qilgan holda olishingiz mumkin:

LG Electronics Yevropadagi umumiy xizmat ko'rsatish markazi B.V.

Niderlandiya,
Amstelveen shahri,
1186 DM, B.V. Krigsman 1

yoki DoC veb sahifasiga kiring: <http://www.lg.com/global/support/cedoc/cedoc#>

Smartfon yordamida Smart Diagnosis™ (Aqlli tashxis)

- Quyidagi belgi tushirilgan jihozlar uchun:  yoki 

Jihoz noto'g'ri ishlasa yoki ishlamay qolsa, ushbu funksiya yordamida LG Electronics mijozlarni qo'llab-quvvatlash markazi tomonidan aniq tashxis oling.

Jihoz elektr manbaiga ulanmagan bo'lsa, Smart Diagnosis™ (Aqlli tashxis) funksiyasi ishlamaydi. Agar jihoz yoqilmasa, nosozlikni Smart Diagnosis™ (Aqlli tashxis) funksiyasidan foydalanmagan holda bartaraf qilishga to'g'ri keladi.

Smart Diagnosis™ (Aqlli tashxis) funksiyasini ishlatish

LG Electronics mijozlarni qo'llab-quvvatlash markazi orqali Smart Diagnosis™ (Aqlli tashxis) tizimi

Mahsulot noto'g'ri ishlasa yoki ishlamay qolsa, LG Electronics xizmat ko'rsatish markazidan aniq tashxis kerak bo'lganda shu funksiyadan foydalaning. Bu funksiyadan doimiy ishlatish vaqtida emas, balki xizmat ko'rsatish markazi vakili bilan bog'lanish uchun foydalaning.

1 Mashinani yoqish uchun **Quvvat** tugmasini bosing. Boshqa hech qanday tugmani bosmang yoki dasturni tanlash murvatini buramang.

2 Mijozlarga xizmat ko'rsatish markazi yo'l-yo'riq berganda telefoningizning mikrofonini **Quvvat** tugmasiga yaqinlashtiring.

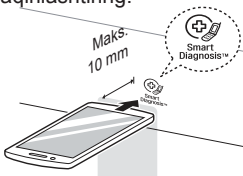

3 Telefon mikrofonini tasvircha yoki **Quvvat** tugmasiga tutib turgan holda **Температура** tugmasini uch soniya bosib turing.

4 Ma'lumot uzatilguniga qadar telefonni shunday tutib turing. Ma'lumot uzatuvchi yakunlanishiga qadar qolgan vaqt displeyda ko'rsatiladi.

- Yaxshi natijaga erishish uchun ma'lumotni uzatish paytida telefonni siljiltmang.
- Agar markaz vakili ma'lumotni aniq yozib ololmasa, sizdan qaytadan urinib ko'rishni so'rashi mumkin.

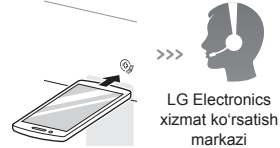

5 Vaqt tugab, signal uzatish yakunlangandan so'ng mijozlarni qo'llab-quvvatlash markazi xodimi bilan suhbatni davom ettiring, u tahlil uchun uzatilgan ma'lumotlar orqali sizga texnik xizmat ko'rsata oladi.

Izoh

- Smart Diagnosis™ (Aqlli tashxis) funksiyasi mahalliy aloqa sifatiga bog'liq.
- Uy telefonidan foydalansangiz, aloqa yaxshilanadi va yaxshiroq xizmat ko'rsatiladi.
- Agar aloqa sifati yomonligi tufayli Smart Diagnosis™ (Aqlli tashxis) ma'lumot uzatuvchi yomon bo'lsa, Smart Diagnosis™ (Aqlli tashxis) xizmati yordamida oliy sifatli texnik ko'mak ololmasligingiz mumkin.

⚠ OGOHLANTIRISH

- Tok urmasligi uchun tozalashdan oldin kir yuvish mashinasini tokdan uzing. Bu ogohlantirishga amal qilinmasa, jiddiy jarohat, yong'in, tok urishi yoki o'limga olib kelishi mumkin.
- Kir yuvish mashinasini tozalash uchun hech qachon kuchli kimyoviy moddalar, abraziv tozalash moddalari yoki erituvchilarni ishlating. Ular jihoz yuzasiga shikast yetkazishi mumkin.

Kir yuvish mashinasini tozalash

Yuvishdan so'nggi parvarish

- Sikl tugallangach, eshikni va eshik zichlagichini artib, namlikni yo'qoting.
- Baraban ichini quritish uchun eshigini ochiq qoldiring.
- Mashina korpusini quruq mato bilan artib quriting.

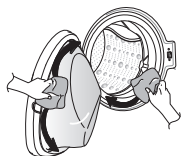

Jihoz tashqi qismini tozalash

Kir yuvish mashinasini to'g'ri parvarishlash uning xizmat ko'rsatish muddatini uzaytiradi.

Eshik:

- Jihoz tashqi va ichki qismlarini avval nam mato bilan, so'ngra quruq yumshoq mato bilan artib tashlang.

Korpus:

- Har qanday sachragan suvni darhol artib oling.
- Nam mato bilan arting.
- Sirtini yoki displeyni o'tkir jismlar bilan bosmang.

Jihoz ichki qismini tozalash

- Mashina eshigi atrofi va shishasini artishda sochiq yoki yumshoq latta ishlating.
- Sikl tugallanishi bilan doim mashina ichidan kirlarni chiqarib oling. Nam buyumlar mashina ichida qolsa, g'ijimlanishi, rangi o'tishi yoki noxush hid hosil bo'lishi mumkin.
- Yuvish vositasi qoldiqlari yoki boshqa qoldiqlarni olib tashlash uchun Очистка барабана (Bakni tozalash) dasturini oyda bir marta (kerak bo'lsa ko'proq) bajaring

Suv kirish filtrini tozalash

- Agar mashina uzoq vaqt (masalan, ta'til tufayli) ishlatilmaydigan bo'lsa, ayniqsa, polda drenaj bo'lmasa, mashinaga ulangan jo'mraklarni yopib qo'ying.
- Yuvish vositasi tortmasiga suv kirmasa, boshqaruv panelida I tasvirchasi ko'rsatiladi.
- Agar suv o'ta qattiq bo'lsa yoki tarkibida qasmoq cho'kindilari bo'lsa, suv kirish filtri tiqilib qolishi mumkin. Shuning uchun uni vaqti-vaqti bilan tozalab turish maqsadga muvofiqdir.

- 1 Suv jo'mragini yopib, suv ta'minoti shlangini burab chiqaring.

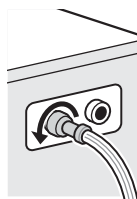

- 2 Filtrni qattiq cho'tka bilan tozalang.

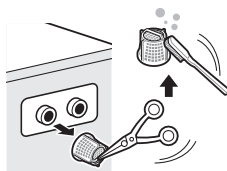

Drenaj nasosi filtrini tozalash

- Drenaj filtri kirlarda qolgan iplar va mayda jismlarni to'playdi. Mashina ravon ishlashi uchun filtr tozaligini muntazam tekshirib turing.
- Drenaj nasosini tozalash, favqulodda holatda bo'shatish yoki favqulodda holatda eshikni ochishdan oldin suvning sovishini kuting.

1 Qopqoqni oching va shlangni tortib chiqaring.

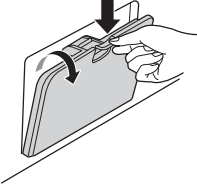

2 Drenaj tiqinini chiqarib, filtrni chapga burash orqali oching.

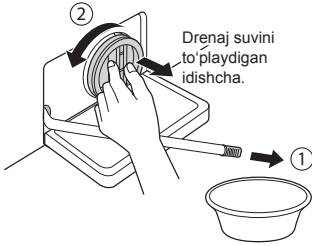

3 Nasos filtridan barcha begona jismlarni olib tashlang.

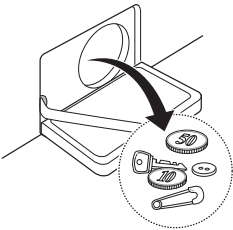

4 Tozalab bo'lgach, filtrni joylashtiring va soat strelkasi bo'ylab mahkam burang. Drenaj tiqinini qayta o'rninging.

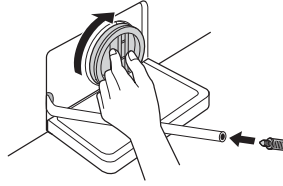

5 Qopqoqni yoping.

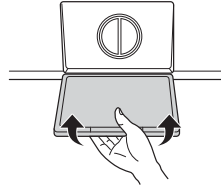

⚠️ DIQQAT

- Avval drenaj shlangi orqali suvni chiqarib yuboring, keyin ip yoki jismlarni olib tashlash uchun nasos filtrini oching.
- Suvni chiqarib yuborishda ehtiyot bo'ling, qaynoq bo'lishi mumkin.

Kir yuvish vositalari tortmasini tozalash

Kir yuvish vositalari tortmasida yuvish vositasi va mato yumshatgichi yig'ilib qolishi mumkin. Oyda bir yoki ikki marta tortmani va uning bo'lmalarini chiqaring va qoldiqlar yig'ilib qolmaganligini tekshiring.

- 1 Kir yuvish vositalari tortmasini o'zingizga tomon tortib chiqaring.
 - Bo'shatish tugmasini qattiq bosing va tortmani chiqarib oling.

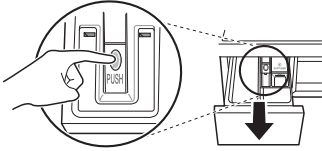

- 2 Tortmadagi bo'lmalarni chiqaring.
 - Bo'lmalar va tortmani iliq suvda chayib, to'planib qolgan yuvish vositalarini tozalab tashlang. Tortmani tozalash uchun faqat suvdan foydalaning. Bo'lmalar va tortmani yumshoq mato yoki sochiq bilan quriting.
- 3 Tortma tirqishini tozalash uchun mato yoki metal bo'lmagan kichkina cho'tkadan foydalaning.
 - Tepa va quyi qismlarida qolib ketgan qoldiqlardan tozalang
- 4 Barcha nam yuzalarni yumshoq mato yoki sochiq bilan artib tashlang.
- 5 Qo'shimcha qism va bo'lmalarni o'rnatish va tortmani joyiga o'rnatish.

Barabanni tozalash (☺) (Ixtiyoriy)

Очистка барабана (Barabanni tozalash) bu mashinaning ichini tozalash uchun maxsus dasturdir.

Bu dasturda suv sathi balandroq, siqish tezligi yuqoriroq bo'ladi. Bu dasturni muntazam ravishda ishlatib turing.

- 1 Mashinadan har qanday kiyim yoki buyumlarni olib tashlang va eshigini yoping.
- 2 Kir yuvish vositalari tortmasini oching va asosiy yuvish bo'lmasiga qasmoqqa qarshi vosita qo'shing.
 - Tabletkaga bo'lsa, baraban ichiga soling.
- 3 Kir yuvish vositalari tortmasini sekin yoping.
- 4 Mashinani yoqing va **Очистка барабана (Barabanni tozalash)** tugmasini 3 soniya bosib turing. Displayda *εεε* ko'rinadi.
- 5 Boshlash uchun **Boshlash/To'xtatish** tugmasini bosing.
- 6 Dastur tugallangach, eshigini ochiq qoldiring, shunda eshik tirqishi, egiluvchan zichlagich va eshik oynasi quriydi.

⚠️ DIQQAT

- Agar uyingizda yosh bola bor bo'lsa, eshikni uzoq vaqt ochiq qoldirmang.

Izoh

- Kir yuvish vositasi bo'lmalariga hech qanday vositani solmang. Ortiqcha ko'pik hosil bo'lib, mashinadan sizib chiqishi mumkin.

Qishda muzlashdan saqlash

- Jihoz muzlab qolsa, odatdagiday ishlamaydi. Jihozni qishda muzlab qolmaydigan joyga o'rnatib.
- Agar jihozni tashqariga, ayvonga yoki shunga o'xshash joyga o'rnatish kerak bo'lsa, quyidagilarni tekshirib ko'ring.

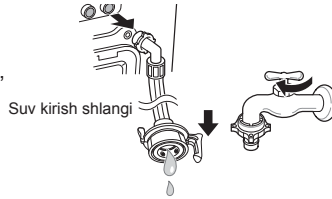

Jihozni muzlashdan himoyalash

- Yuvib bo'lgandan so'ng qoldiq suvni chiqarib tashlashda ishlatiladigan shlang tiqinini ochish orqali nasos ichida qolgan suvni butunlay chiqarib tashlang. Suv butunlay chiqib ketgach, drenaj tiqinini va qopqoqni yoping.

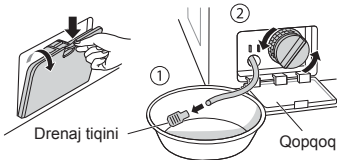

- Shlangdagi suv butunlay chiqib ketishi uchun drenaj shlangini pastga osiltirib qo'ying.

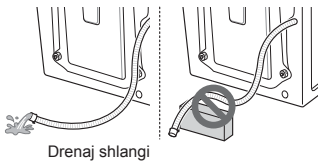

⚠️ DIQQAT

- Drenaj shlangi egri shaklda o'rnatilgan bo'lsa, ichki shlangi muzlab qolishi mumkin.

- Jo'mrakni yopgandan so'ng suv kirish shlangini jo'mrakdan ajratib va shlangni pastga qaratgan holda suvni chiqarib tashlang.

Muzlab qolganlikni tekshirish

- Qoldiq suvni chiqarib tashlashda ishlatiladigan shlang tiqinini ochgandan so'ng suv chiqib ketmasa, drenaj tizimini tekshirib ko'ring.

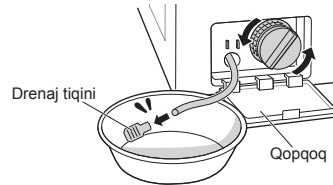

- Mashinani yoqing, yuvish dasturini tanlang va **Boshlash/To'xtatish** tugmasini bosib.

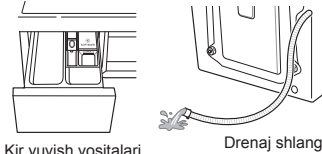

- Jihoz ishlab turganda displey oynasida 'FF' ko'rinsa, suv ta'minoti va drenaj tizimlarini tekshiring (ayrim rusumlarda muzlash haqida xabar beruvchi ogohlantirish funksiyasi yo'q).

Izoh

- Chayish paytida kir yuvish vositalari tortmasiga suv kelayotganligini hamda siqish paytida drenaj shlangi orqali suv chiqib ketayotganligini tekshiring.

Muzlaganda nima qilish kerak

- Barabanni bo'shating, keyin rezina qismigacha 50–60 °C issiqlikdagi suv bilan to'ldiring, eshigini yopib, 1–2 soat kuting.

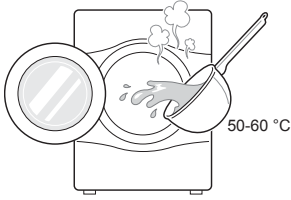

⚠️ DIQQAT

- Drenaj shlangi egri shaklda o'rnatilgan bo'lsa, ichki qismi muzlab qolishi mumkin.
- Qopqoqni va qoldiq suvni chiqarib tashlashda ishlatiladigan shlang tiqinini ochib, suvni butunlay chiqarib yuboring.

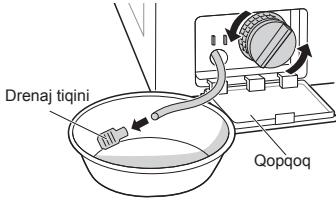

Izoh

- Agar suv chiqib ketmasa, muz oxirigacha erimagan bo'ladi. Yana kuting.

- Barabandan suv batamom chiqarib yuborilgach, qoldiq suvni chiqarib tashlashda ishlatiladigan shlang tiqinini yoping, yuvish dasturini tanlang va **Boshlash/To'xtatish** tugmasini bosing.

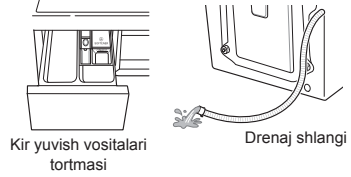

Izoh

- Chayish paytida kir yuvish vositalari tortmasiga suv kelayotganligini hamda siqish paytida drenaj shlangi orqali suv chiqib ketayotganligini tekshiring.
- Suv ta'minotida muammo yuz bersa, quyidagi choralarni ko'ring.
 - Jo'mrakni yoping, qaynoq suvga botirilgan mato qo'yib jo'mrakni hamda jihozga suv kirish shlangining ikkala ulangan joyini eriting.
 - Suv kirish shlangini chiqarib olib, 50–60 °C dan pastroq haroratli iliq suvga botiring.

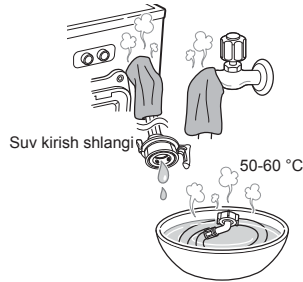

- Sizning kir yuvish mashinangiz muammolar boshlanishidanoq ularni aniqlash va tashxis qo'yish maqsadida avtomatik tarzda xatoni aniqlash tizimi bilan jihozlangan. Agar mashina to'g'ri ishlamasa yoki umuman ishlamasa, xizmat ko'rsatish markaziga qo'ng'iroq qilishdan oldin quyidagilarni tekshiring:





Muammolarga tashxis qo'yish



















Alomatlari	Sababi	Yechimi
Qarsillagan va jaranglagan shovqin chiqmoqda	Baraban yoki nasos ichida tanga yoki to'g'nag'ich singari yot jismlarkirib qolgan bo'lishi mumkin.	<ul style="list-style-type: none"> • Barcha cho'ntaklarni tekshirib ko'ring va u yerda hech narsa yo'qligiga ishonch hosil qiling. gugurt, ruchka, tanga va kalit kabi jismlar kir yuvish mashinasi hamda kiyimlarni shikastlashi mumkin. • Sirtma, ilgak va bog'ichlarni yoping, boshqa kiyimlarga ilinib yoki chuvalashib qolmasin.
Do'qillagan tovush chiqmoqda	Og'ir buyumlarni yuvishda taqillagan shovqin chiqishi mumkin. Bu odatiy holat hisoblanadi.	<ul style="list-style-type: none"> • Agar shovqin chiqaversa, mashina muvozanatni yo'qotgan bo'lishi mumkin. Mashinani to'xtatib, kirlarni qayta taqsimlang.
Tebranish shovqini chiqmoqda	Barcha tashish boltlari va ushlagich olib tashlanganmi?	<ul style="list-style-type: none"> • Agar o'rnatish paytida olib tashlanmagan bolsa, tashish boltlarini olib tashlash uchun o'rnatish yo'riqnomasini ko'ring.
	Barcha oyoqchalari yerga mahkam joylashganmi?	<ul style="list-style-type: none"> • Mashina tekis turganligiga amin bo'ling va kontrgaykalarni jihoz korpusiga qotiring.
Suv sizib chiqmoqda	Suv kirish shlanglari yoki drenaj shlangi jo'mrakka yoki mashinaga ulangan joyi bo'shab qolgan.	<ul style="list-style-type: none"> • Shlang ulangan joylarini tekshiring va mahkamlab chiqing.
	Uydagi drenaj quvurlari tiqilib qolgan.	<ul style="list-style-type: none"> • Drenaj quvurini ochib yuboring. Zarur bo'lsa, santexnik chaqiring.
Ko'pik ko'payib ketdi	Yuvish vositasi o'ta ko'p bo'lsa yoki mos kelmagan bo'lsa, kuchli ko'pik hosil bo'lishi va suv sizib chiqishi mumkin.	<ul style="list-style-type: none"> • Ishlab chiqaruvchi tavsiya qilgan miqdordagi yuvish vositasi ishlatilsin.

Alomatlari	Sababi	Yechimi
Mashinaga suv kelmayapti yoki sekin kelmoqda	Shu joydagi suv ta'minoti yetarli emas.	• Uydagi boshqa jo'mrakni tekshirib ko'ring.
	Suv jo'mragi oxirigacha ochilmagan.	• Jo'mrakni oxirigacha oching.
	Suv kirish shlang(lar)i bukilib qolgan.	• Shlangni to'g'irlang.
	Suv kirish shlangi filtri tiqilib qolgan.	• Suv kirish shlangi filtrini tekshiring.
Mashinadagi suv chiqib ketmayapti yoki sekin ketmoqda.	Drenaj shlangi bukilgan yoki tiqilib qolgan.	• Drenaj shlangini tozalang va to'g'irlang.
	Drenaj filtri tiqilib qolgan.	• Drenaj filtrini tozalang.
Mashina ishga tushmayapti	Quvvat ta'minotiga ulanmagan bo'lishi yoki ulanish joyi bo'shab qolgan bo'lishi mumkin.	• Vilka devordagi rozetkaga mahkam joylashgan bo'lsin.
	Uydagi saqlagich kuygan, avtomatik uzgich ishlab ketgan yoki quvvat ta'minotida uzilish bo'lgan.	• Avtomatik uzgichni yoqing yoki saqlagichni almashtiring. Saqlagich quvvatini oshirmang. Tizim o'ta yuklangan bo'lsa, malakali elektrikka ta'mirlating.
	Suv jo'mragi ochilmagan.	• Suv jo'mragini oching.
Mashina barabani aylanmayapti	Eshigi zich yopilganligini tekshiring.	• Eshigini yopib, Boshlash/To'xtatish tugmasini bosib, Boshlash/To'xtatish tugmasini bosgach, mashina aylantirishni boshlaguncha biroz vaqt o'tishi mumkin. Aylantirish boshlanishidan oldin eshigi qulflanishi kerak. Yuklamni muvozanatga keltirish uchun 1-2 ta o'xshash buyum qo'shing. Baraban to'g'ri aylanishi uchun kirlarni qayta taqsimlab soling.

Alomatlari	Sababi	Yechimi
Eshik ochilmayapti	Xavfsizlik nuqtai nazaridan mashina ishga tushgach, eshigini ochib bo'lmaydi.	<ul style="list-style-type: none"> • "Eshik qulf" tasvirchasi yonganligini tekshiring. "Eshik qulf" tasvirchasi o'chgandan keyin eshikni ochishingiz mumkin.
Yuvish sikli vaqti kechikdi	Agar muvozanat yo'qolganligi aniqlansa yoki ko'pikni yo'qotish dasturi yo'qilgan bo'lsa, yuvish vaqti cho'ziladi.	<ul style="list-style-type: none"> • Bu odatiy holat. Displayda ko'rsatiladigan qolgan vaqt taxminiydir. Asl vaqt boshqacha bo'lishi mumkin.
Mato yumshatgichi toshib ketdi	Yumshatgich ko'p ishlatib yuborilsa, toshib ketishi mumkin.	<ul style="list-style-type: none"> • Kerakli miqdor ishlatilganiga amin bo'lish uchun yumshatgich yo'l-yo'riqlariga amal qiling. Maksimal solish chizig'idan oshirib yubormang.
Yumshatgich erta taqsimlanmoqda	Yumshatgich ko'p ishlatib yuborilsa, vaqtdan oldinroq taqsimlanishi mumkin.	<ul style="list-style-type: none"> • Vositalari ishlab chiqaruvchisining yo'l-yo'riqlariga amal qiling. • Kir yuvish vositalari tortmasini sekin yoping. Yuvish sikli mobaynida tortmani ochmang.
Quritishda muammo bor	Suv jo'mragini tekshiring.	<ul style="list-style-type: none"> • Haddan ortiq kirni yuklab yubormang. Mashina kirlardan kerakli miqdordagi suvni siqib chiqarib yuborayotganligini tekshiring. To'g'ri aylantirib quritish uchun kiyimlar juda kam. Bir nechta sochiq qo'shing. • Suv jo'mragini yoping.
hid	Bu hidni kir yuvish mashinasiga birlashtirilgan rezina keltirib chiqaryapti.	<ul style="list-style-type: none"> • Bu yangi rezinadan chiqayotgan odatiy hid bo'lib, bir necha yuvish siklidan so'ng yo'qoladi.
	Rezina zichlagich doimiy ravishda tozalanmasa, zichlagich ichida to'plangan mog'or yoki begona moddalar hid paydo qilishi mumkin.	<ul style="list-style-type: none"> • Qistirma va eshik zichlagichlarini muntazam tarzda tozalab turing va kir yuvish mashinasini bo'shatayotganda eshik zichlagichi tagida mayda buyumlar qolib ketmaganini tekshiring.
	Drenaj nasosi filtrida begona moddalar qolib ketishi oqibatida hid paydo bo'lishi mumkin.	<ul style="list-style-type: none"> • Drenaj nasosi filtrini muntazam ravishda tozalang.
	Drenaj shlangi noto'g'ri o'rnatilgan va buning oqibatida suv kir yuvish mashinasiga qaytib oqib kirayotgan bo'lsa, hid paydo bo'lishi mumkin.	<ul style="list-style-type: none"> • Drenaj shlangini o'rnatishda u bukilib va to'silib qolmaganligiga ishonch hosil qiling.
	Mashina ishga tushirilganda quritish funksiyasidan foydalanishda isitish moslamasiga yopishgan tola va boshqa zarralar oqibatida hid paydo bo'lishi mumkin. (Quritkichli rusumlardagina)	<ul style="list-style-type: none"> • Bu odatiy holat, shuning uchun mashinadan foydalanishda muammosiz davom etishingiz mumkin.
	Nam kiyimlarni issiq havo oqimida quritishda o'zgacha hid paydo bo'lishi mumkin. (Quritkichli rusumlardagina)	<ul style="list-style-type: none"> • Hid qisqa vaqt keyin yo'qoladi.

Xato haqidagi xabarlar

Alomatlari	Sababi	Yechimi
 	Shu joydagi suv ta'minoti yetarlicha emas.	<ul style="list-style-type: none"> • Uydagi boshqa jo'mrakni tekshirib ko'ring.
	Suv jo'mraklari oxirigacha ochilmagan.	<ul style="list-style-type: none"> • Jo'mrakni oxirigacha burab oching.
	Suv kirish shlanglari bukilib qolgan.	<ul style="list-style-type: none"> • Shlang(lar)ni to'g'irlang.
	Suv kirish shlanglari filtri tiqilib qolgan.	<ul style="list-style-type: none"> • Suv kirish shlangi filtrini tekshiring.
	Suv kirish shlangidagi suv sizib chiqsa, A chirog'i qizilga o'zgaradi.  Rusumga qarab farqlanishi mumkin.	<ul style="list-style-type: none"> • Klapanli suv shlangidan foydalaning.
 	O'ta kam buyum yuklangan.	<ul style="list-style-type: none"> • Yuklamni muvozanatga keltirish uchun 1-2 ta o'xshash buyum qo'shing.
	Kirni yuklashda muvozanat saqlanmagan.	<ul style="list-style-type: none"> • Yuklamni muvozanatga keltirish uchun 1-2 ta o'xshash buyum qo'shing.
	Bu jihozda muvozanat yo'qolganlikni aniqlash va tuzatish tizimi o'rnatilgan. Agar og'ir buyumlar (masalan, vanna gilamchasi, cho'milish xalati va boshqalar) jihozga yuklansa, ushbu tizim siqish siklini butunlay to'xtatib qo'yishi mumkin.	<ul style="list-style-type: none"> • Siqish jarayoni to'g'ri amalga oshishi uchun kirlarni qayta taqsimlab soling.
	Agar sikl tugagandan so'ng kirlar o'ta ho'l bo'lsa, muvozanatga keltirish uchun kichkina buyumlarni qo'shing va siqish siklini takrorlang.	<ul style="list-style-type: none"> • Siqish jarayoni to'g'ri amalga oshishi uchun kirlarni qayta taqsimlab soling.

Alomatlari	Sababi	Yechimi
 	Drenaj shlangi bukilgan yoki tiqilib qolgan.	<ul style="list-style-type: none"> Drenaj shlangini tozalang va to'g'irlang.
 	Drenaj filtri tiqilib qolgan.	<ul style="list-style-type: none"> Drenaj filtrini tozalang.
   	Eshik ochiq qolmasin.	<ul style="list-style-type: none"> Eshikni zich yoping. Agar dE, dE1, dE2 ekrandan ketmasa, xizmat ko'rsatish markaziga qo'ng'iroq qiling.
 	Boshqaruv xatosi.	<ul style="list-style-type: none"> Quvvat shnuri vilkasini rozetkadan uzing va xizmat ko'rsatish markaziga qo'ng'iroq qiling.
 	Suv klapani buzilgani uchun suv toshib ketmoqda.	<ul style="list-style-type: none"> Suv jo'mragini yoping. Quvvat shnuri vilkasini rozetkadan uzing. Xizmat ko'rsatish markaziga qo'ng'iroq qiling.
 	Suv sathi ko'rsatkichi noto'g'ri ishlamoqda.	<ul style="list-style-type: none"> Suv jo'mragini yoping. Quvvat shnuri vilkasini rozetkadan uzing. Xizmat ko'rsatish markaziga qo'ng'iroq qiling.
 	Motorga yuklanish oshib ketgan.	<ul style="list-style-type: none"> Motor sovishi uchun mashinani 30 daqqa ishlamay turing, keyin siklni qaytadan ishga tushiring.
 	Suv sizib chiqmoqda.	<ul style="list-style-type: none"> Xizmat ko'rsatish markaziga qo'ng'iroq qiling.
	Quritmayapti	<ul style="list-style-type: none"> Xizmat ko'rsatish markaziga qo'ng'iroq qiling.

USHBU CHEKLANGAN KAFOLAT QUYIDAGILARNI QOPLAMAYDI:

- Jihozni yetkazib berish, olib ketish, o'rnatish yoki ta'mirlash uchun ketgan yo'l xarajatlari; jihozni ishlatish yuzasidan mijozga yo'l-yo'riq berish; saqlagichlarni tuzatish yoki almashtirish, simlar va quvurlarni o'zgartirish, vakolatsiz shaxs tomonidan ta'mirlash/o'rnatish oqibatlarini bartaraf qilish.
- Tok o'chgani va uzilgani yoki elektr ta'minoti maromida bo'lmagani uchun jihozning ishlamasligi.
- Suv quvurlari teshilgan yoki singanligi, muzlashi, drenaj tizimidagi tiqilib qolishlar, suv ta'minoti noto'g'ri yoki to'xtab qolgani yoki havo yetishmasligi tufayli yetkazilgan zarar.
- Jihozning foydalanuvchi qo'llanmasida berilgan yo'l-yo'riqlarga amal qilmagan holda yoki uni korroziv/yemiruvchi muhitda ishlatish oqibatida zararlanish.
- Noxush hodisa, parazit va zarurkunandalar, chaqmoq, shamol, yong'in, toshqin yoki tboshqa tabiiy ofatlar ta'sirida jihozning shikastlanishi.
- Mahsulotga ruxsatsiz o'zgartirish kiritish yoki undan boshqa maqsadlarda foydalanish natijasida shikastlanish yoki nosozliklarning yuzaga kelishi yoki uni noto'g'ri o'rnatish sababli suvning sizib chiqishi.
- Barqaror bo'lmagan elektr toki, kuchlanish, quvurlarni payvandlash qoidalariga amal qilmaslik, mahsulotdan tijorat va sanoat maqsadlarida foydalanish yoki LG kompaniyasi tomonidan ma'qullanmagan qo'shimcha moslamalar, tarkibiy qismlar yoki yuvish vositalaridan foydalanish natijasida shikastlanish yoki nosozliklarning kelib chiqishi.
- Tashish va yetkazib berishda yetgan zarar, jumladan, tiralish, ezilish, sinish va/yoki shu kabi jihoz ishloviga shikast yetishi. Ammo bu zararlar materiallar yoki ishlab chiqarishdagi kamchiliklar natijasida bo'lgan bo'lsa, bundan mustasno bo'ladi.
- Namoyish uchun mo'ljallangan, qutisiz, chegirmali yoki qayta tiklangan jihozga yetgan zarar yoki qismlarning yo'qligi.
- Asl seriya raqamlari o'chirilgan, o'zgartirilgan yoki yaxshi o'qib bo'lmaydigan mahsulotlar. Kafolatni tasdiqlash uchun rusum va seriya raqamlari, to'lov qog'ozining asl nusxasi kerak bo'ladi.
- Maishiy xizmat xarajatlari va qo'shimcha to'lovlarning oshishi.
- Jihozdan odatiy uy sharoitidan tashqarida foydalanishda yoki mahsulotning foydalanuvchi qo'llanmasidagi yo'l-yo'riqlarga amal qilinmagan holdagi ta'mirlashlar.
- Jihozni ta'mirlash uchun uyingizdan olib ketish bilan bog'liq xarajatlar.
- Jihoz yetib bo'lmaydigan joyga o'rnatilgan bo'lsa yoki o'rnatish yo'riqnomalariga, jumladan, LG foydalanuvchi va o'rnatish qo'llanmalariga amal qilmasdan o'rnatilgan bo'lsa, uni olib tashlash va qayta o'rnatish.
- Noto'g'ri ishlatish, suiiste'mol qilish, noto'g'ri o'rnatish, ta'mirlash yoki xizmat ko'rsatish oqibatida zararning yuzaga kelishi. Noto'g'ri ta'mirlashga LG tomonidan tasdiqlanmagan yoki belgilanmagan ehtiyot qismlardan foydalanish kiradi.

Tashish boltlari yoki ushlagich olib tashlanmaganligi tufayli g'ayrioddiy tebranish yoki shovqin chiqmoqda.

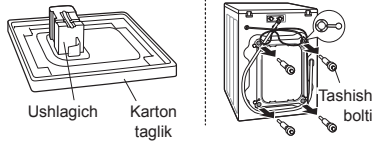

Tashish boltlari va ushlagichni olib tashlang.

Zichlagich va eshik oynasidagi kirlanish (soch, tuk) tufayli suv sizib chiqmoqda.

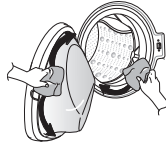

Zichlagich va eshik oynasini tozalang.

Nasos filtri tiqilib qolganligi sababli suv chiqib ketmayapti.

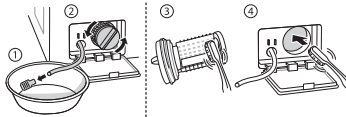

Nasos filtrini tozalang.

Suv kirish klapani filtrlari tiqilgan yoki suv kirish shlanglari bukilib qolganligi sababli suv kelmayapti.

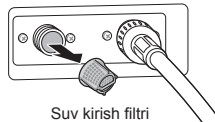

Suv kirish filtri

Suv kirish klapani filtrlari tozalang yoki suv kirish shlanglarini qayta o'rninging.

Yuvish vositasi o'ta ko'p solinganligi sababli suv kelmayapti.



Kir yuvish vositalari tortmasini tozalang.

Yuvish nihoyasiga yetgandan so'ng kirlar issiq yoki iliq bo'lib qolmoqda, chunki suv kirish shlanglari almashib qolgan.

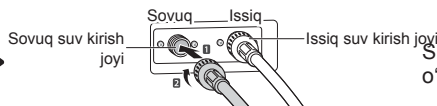

Suv shlanglarini qayta o'rninging.

Jo'mrak ochilmaganligi uchun suv kelmayapti.

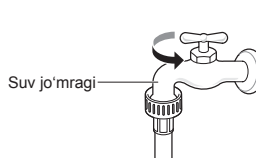

Suv jo'mragini oching.

Drenaj shlangi noto'g'ri o'rnatilganligi yoki tiqilib qolganligi sababli suv sizib chiqmoqda.

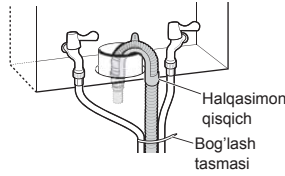

Drenaj shlangini qayta o'rning.

Suv kirish shlangi noto'g'ri o'rnatilganligi yoki boshqa ishlab chiqaruvchi shlangi ishlatilganligi sababli suv sizib chiqmoqda.

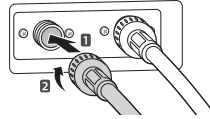

Suv kirish shlangini qayta o'rning.

Elektr toki shnuri bo'sh ulanganligi yoki rozetkada muammo tufayli tok kelmayapti.

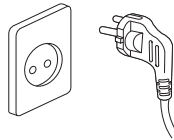

Elektr toki shnurini qayta ulang yoki rozetkani almashtiring.

Jihozni yetkazib berish, olib ketish yoki o'rnatish yoki undan foydalanish bo'yicha ko'rsatmalar berish uchun kelib ketish. Jihozni olib tashlash va qayta o'rnatish.

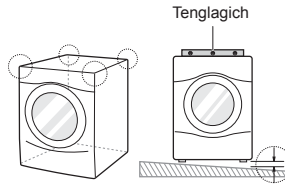

Kafolat faqat ishlab chiqarishdagi kamchiliklarni qoplaydi. Noto'g'ri o'rnatish natijasidagi xizmat ko'rsatish qoplanmaydi.

Agar barcha burama mixlar to'g'ri o'rnatilmagan bo'lsa, ortiqcha tebranishga sabab bo'lishi mumkin (faqat asosli rusumda)

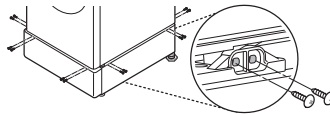

Har burchakka 4 tadan burama mix o'rning (jami 16 ta).

Mashinaga suv to'ldirilayotganda suv urilishi shovqini chiqmoqda.

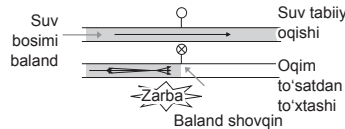

Uydagi suv klapani yoki suv jo'mragini burash orqali suv bosimini sozlang.

Mahsulot haqida ma'lumot		
Ta'minotchi savdo belgisi	LG	
Ta'minotchi rusum identifikatori	F4J*TM(P)(0-9)*	
Elektr energiya samaradorligi darajasi	A	
To'liq ish jarayonida yuvish, siqish va quritish uchun elektr	5,39	kWh/jarayan
Yuvish jarayonida faqat yuvish va siqish uchun elektr energiya iste'moli	1,00	kWh/jarayan
A (yuqori)dan G (quyi)gacha bo'lgan oraliqda kir yuvish samaradorligi darajasi	A	
60 °C li standart yuvish jarayonida suv chiqarish samaradorligi	44	%
60 °C li standart paxtani yuvish jarayonida erishiladigan maksimum aylantirish tezligi	1400	ayl./daq.
60 °C li standart paxtani yuvish jarayonida jihoz yuvish sig'imi	8	kg
Standart "paxtani quritish" jarayonida jihoz quritish sig'imi	5	kg
To'liq ish jarayonida yuvish, siqish va quritish uchun suv sarfi	105	L
60 °C li standart paxtani yuvish (va siqish) jarayonida faqat yuvish va siqish uchun suv iste'moli	56	L
Yuvish va quritish davomiyligi. To'liq ish jarayoni (60 °C da paxtani yuvish va "paxtani quritish") uchun dastur davomiyligi	672	daq.
Iste'mol 200 martasiga teng doim quritgichdan foydalanadigan 4 kishilik xonadon uchun yillik (200 jarayon uchun) elektr energiya va suv sarfi.	1078 21000	kWh/yil L/yil
Iste'mol 200 martasiga teng quritgichdan umuman foydalanmaydigan 4 kishilik xonadon uchun yillik (200 jarayon uchun) elektr energiya va suv sarfi.	200 11200	kWh/yil L/yil
To'liq ish jarayoni (yuvish, siqish va quritish) uchun quvvat koeffitsiyenti, (cos φ)	0,93	
60 °C li standart paxtani yuvish rejimi kir yuvish va siqish jarayonida shovqin darajasi	55	dBA
	74	dBA
	59	dBA

* Elektr energiya samaradorligi yorlig'i : Elektr energiya samaradorligi haqidagi ma'lumot yorlig'i ushbu jihozga yoki foydalanuvchi qo'llanmasi bilan birga taqdim qilingan qo'shimcha moslamalar to'plamiga birlashtirilgan.

* Ishlab chiqarilgan sana (oy/yil) mahsulot identifikatsion yorlig'ida ko'rsatilgan.

Izoh

Izoh

