



MANUALE DELL'UTENTE

SOUNDBAR WIRELESS

Leggere attentamente questo manuale prima di utilizzare l'apparecchio e conservarlo per riferimenti futuri.

Modello

SP7 (SP7, SPP5-W)

Soundbar - Guida rapida

Installazione e uso del prodotto

1 Collegare la soundbar al televisore con un cavo ottico o un cavo HDMI.

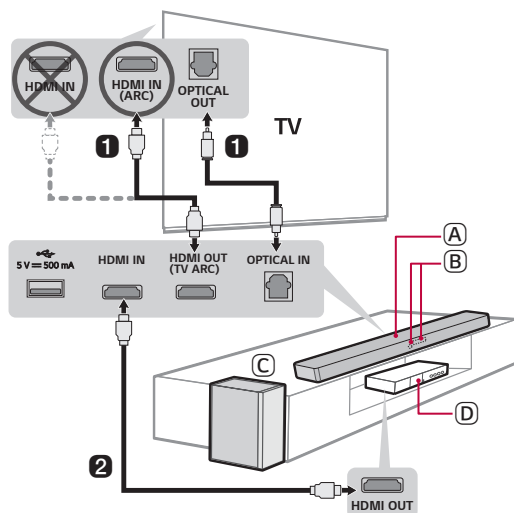

(A) Soundbar

(B) Ricevitore telecomando / Visualizzatore dello stato

(C) Subwoofer wireless - Da installare vicino alla soundbar.



(D) Dispositivo esterno - (Lettore Blu-ray, console di gioco ecc.)

- 2 Se si utilizza un dispositivo esterno (ad esempio un lettore Blu-ray, una console di gioco ecc.), collegarlo alla soundbar con un cavo HDMI.
- 3 Collegare all'alimentazione nell'ordine seguente: subwoofer wireless → soundbar. Quindi accendere la soundbar. Quando la connessione con la soundbar viene stabilita automaticamente, il LED sul subwoofer wireless si accende in verde. (→ Vedere "Connessione del prodotto" a pagina 6.)

4 Uso del prodotto con un televisore (→ Vedere "Connessione al televisore" a pagina 23.)

- 1 Premere ripetutamente il pulsante **Funzione**  finché nel visualizzatore dello stato non appare "OPT/HDMI ARC".
- 2 Nelle impostazioni del televisore, impostare l'altoparlante di uscita su [HDMI ARC] (HDMI ARC), [Optical] (Ottico) o [External Speaker] (Altoparlante esterno).
- 3 Quando il televisore è collegato correttamente al prodotto, sul visualizzatore dello stato appare "OPT" o "ARC" e viene emesso un segnale acustico.

5 Connessione del prodotto allo smartphone tramite Bluetooth (→ Vedere "Connessione tramite Bluetooth" a pagina 31.)



- 1 Toccare il pulsante **Impostazioni**  sullo smartphone e selezionare **Bluetooth**. Attivare la funzione **Bluetooth**. (Disattivata > Attiva)
- 2 Premere il pulsante **Abbinamento Bluetooth** . Dopo qualche attimo, nel visualizzatore dello stato appare "BT READY".
- 3 Trovare e toccare il prodotto sullo smartphone. Il prodotto appare come "LG SP7 (XX)".
- 4 Quando il prodotto è connesso allo smartphone tramite **Bluetooth**, l'indicazione nel visualizzatore dello stato cambia da "PAIRED" → "Nome del dispositivo Bluetooth connesso" → "BT".

6 Connessione all'app LG Sound Bar (→ Vedere "Connessione con uno smartphone tramite l'app LG Sound Bar" a pagina 34.)

- 1 Trovare e installare l'app **LG Sound Bar** in Google Play o App Store dallo smartphone.
- 2 Per maggiori informazioni sul suo utilizzo, selezionare [Guida] in [Impostazioni].

Connessione manuale della soundbar al subwoofer wireless (→ Vedere “Connessione manuale del subwoofer wireless” a pagina 8.)

Se sul lato posteriore del subwoofer wireless è acceso un LED rosso, significa che la soundbar non è connessa al subwoofer. In tal caso, collegarli nell'ordine seguente.

- ① Premere il pulsante di **Accensione**  della soundbar per spegnerla.
- ② Premere il pulsante **PAIRING** sul lato posteriore del subwoofer wireless disconnesso. Controllare se il LED lampeggia in verde.
 - Se sul lato posteriore del subwoofer wireless è ancora acceso il LED rosso, premere e tenere premuto nuovamente il pulsante sul lato posteriore del subwoofer.
- ③ Premere il pulsante di **Accensione**  della soundbar per accenderla.
- ④ Una volta stabilita la connessione, il LED sul lato posteriore del subwoofer wireless è acceso in verde.

Soundbar - Guida rapida

- 2 Installazione e uso del prodotto

Installazione

- 6 Connessione del prodotto

Esplorazione del prodotto

- 13 Lato anteriore
- 14 Lato posteriore
- 15 Esplorazione del telecomando

Connessione al televisore

- 23 Collegamento con un cavo ottico
- 25 Connessione con LG Sound Sync (wireless)
- 26 Collegamento con un cavo HDMI

Connessione a un dispositivo esterno

- 28 Collegamento con un cavo HDMI
- 30 Collegamento con un cavo ottico

Uso del prodotto come un sistema audio

- 31 Connessione tramite Bluetooth
- 34 Connessione con uno smartphone tramite l'app LG Sound Bar
- 36 Connessione a un dispositivo di archiviazione USB

Montaggio a parete del prodotto

- 39 Montaggio a parete del prodotto
- 41 Organizzazione dei cavi (opzionale)

Precauzioni per la sicurezza

- 42 Sicurezza e normative

Prima di segnalare un malfunzionamento

- 45 Risoluzione dei problemi

Appendice

- 48 Specifiche
- 50 Marchi registrati e licenze
- 51 Informazioni avviso software Open Source
- 51 Manipolazione del prodotto

Installazione

Connessione del prodotto

La connessione della soundbar al subwoofer wireless consente di ottenere un suono più ricco.

Connessione automatica del subwoofer wireless

Una volta completata l'installazione, il subwoofer wireless si connette automaticamente alla soundbar. Connettere la soundbar al subwoofer nell'ordine seguente.

- 1 Collegare il cavo di alimentazione al subwoofer wireless.
- 2 Collegare il cavo di alimentazione connesso al subwoofer a una presa elettrica.
- 3 Collegare il cavo di alimentazione all'adattatore CA.
- 4 Collegare il cavo dell'adattatore CA al terminale **DC IN** (ingresso per l'adattatore CA) sul lato posteriore del prodotto.
- 5 Collegare il cavo di alimentazione collegato all'adattatore CA a una presa elettrica.

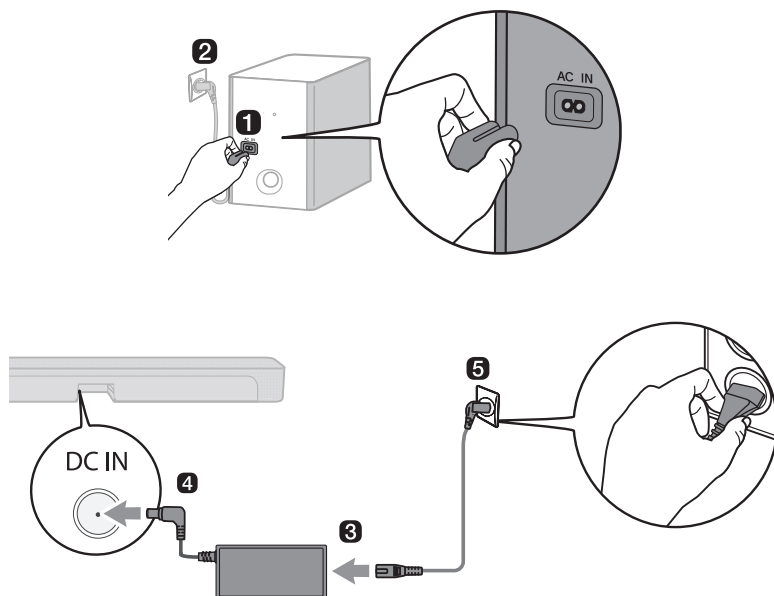

- 6 Una volta stabilita automaticamente la connessione, il LED sul lato posteriore del subwoofer wireless si accende in verde.

Nota

- Assicurarsi di utilizzare l'adattatore CA fornito in dotazione. L'uso di altri adattatori CA potrebbe causare malfunzionamenti e invalida la garanzia del prodotto.

Controllo della connessione con il LED sul lato posteriore del subwoofer wireless

Lo stato della connessione è indicato dal LED sul lato posteriore del subwoofer wireless.

Colore LED	Stato
Lampeggiante verde	Connessione in corso
Verde	Connessione stabilita
Rosso	Connessione scarsa o assente, oppure subwoofer in standby
Spento	Cavo di alimentazione non collegato

Connessione manuale del subwoofer wireless

Se sul lato posteriore del subwoofer wireless si accende un LED rosso, significa che la soundbar non è connessa al subwoofer. In tal caso, collegarli nell'ordine seguente.

- 1 Premere il pulsante di **Accensione**  sulla soundbar per spegnerla.
- 2 Premere il pulsante **Pairing** sul lato posteriore del subwoofer wireless. Controllare se il LED sul lato posteriore del subwoofer wireless lampeggia in verde. Se il LED sul subwoofer wireless è ancora rosso, premere e tenere premuto nuovamente il pulsante sul lato posteriore del subwoofer wireless.

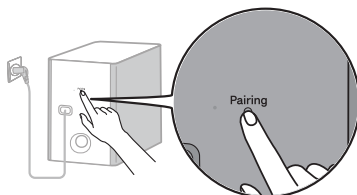

- 3 Premere il pulsante di **Accensione**  sulla soundbar per accenderla.
- 4 Una volta stabilita la connessione, il LED sul lato posteriore del subwoofer wireless si accende in verde.

- ✓ **Nota**
- Installare soundbar il più vicina possibile al subwoofer wireless. Minore è la distanza tra la soundbar e il subwoofer wireless, migliore è la qualità del suono.
 - Accertare che non siano presenti ostacoli tra la soundbar e il subwoofer wireless.
 - Per evitare interferenze wireless, mantenere una distanza di almeno 1 m tra la soundbar o il subwoofer wireless e altri dispositivi periferici che generano forti onde elettromagnetiche (ad esempio router wireless, forni a microonde ecc.).

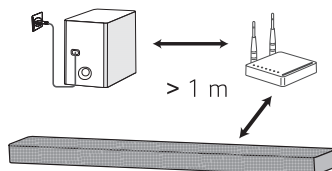

Impostazione dell'audio surround

La funzione dell'audio surround consente l'ascolto di un avvolgente audio 3D prodotto dagli altoparlanti mediante più canali audio, indipendentemente dai canali del contenuto registrato originariamente.

Ad esempio, se si ascolta musica registrata su 2.0 canali con effetti sonori standard, si può sentire la seguente differenza.

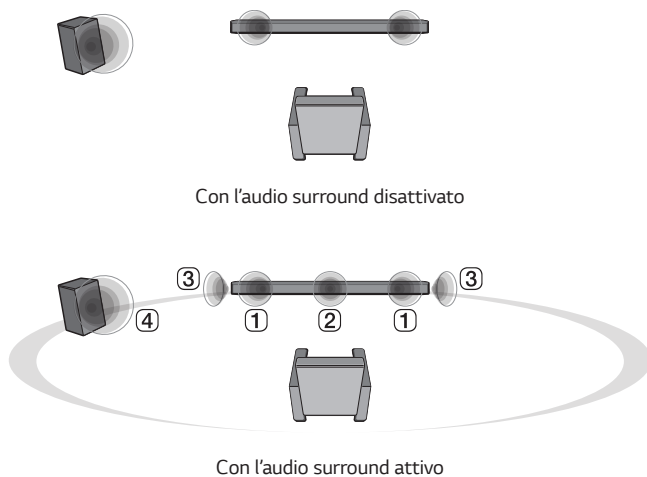

✓ Nota

- Le posizioni degli altoparlanti sono le seguenti.

①	Altoparlanti frontali
②	Altoparlante centrale
③	Altoparlanti laterali
④	Subwoofer

Attivazione/disattivazione dell'audio surround

- 1 Premere il pulsante **Impostazioni** . Il prodotto passa alla modalità di impostazione ed è possibile vedere "OFF-AUTO POWER" o "ON-AUTO POWER".

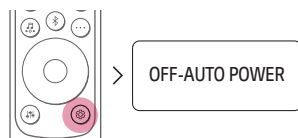



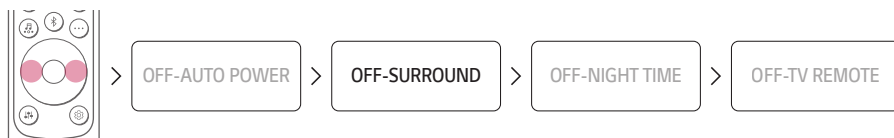



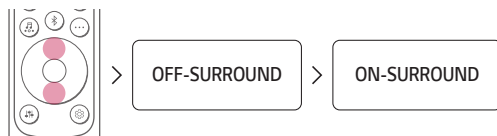

- 2 Mentre nel visualizzatore dello stato scorre "OFF-AUTO POWER" o "ON-AUTO POWER", premere il pulsante **Sinistra/Destra** per selezionare l'impostazione dell'audio surround. È possibile vedere lo stato dell'audio surround, "OFF-SURROUND" o "ON-SURROUND".









- 3 Mentre nel visualizzatore dello stato scorre "OFF-SURROUND" o "ON-SURROUND", premere il pulsante **Su/Giù** per attivare o disattivare l'audio surround.



Suono degli altoparlanti basato sui canali di ingresso

Effetti sonori	Ingresso	Uscita
AI SOUND PRO Suono personalizzato con intelligenza artificiale	2.0 canali	
	5.1 canali o più	
STANDARD Consente l'ascolto di un suono ottimizzato.	2.0 canali	
	5.1 canali o più	
MUSIC Effetto sonoro arricchito con tecnologia MERIDIAN	2.0 canali	
	5.1 canali o più	
CINEMA Suono 3D cinematografico	2.0 canali	
	5.1 canali o più	
DTS VIRTUAL : X Suono con surround avvolgente e cinematografico	2.0 canali	
	5.1 canali o più	

Effetti sonori	Ingresso	Uscita
CLEAR VOICE Rende le voci umane più chiare migliorandone la qualità del suono	2.0 canali	
	5.1 canali o più	
SPORTS Suono realistico simile a quello di uno stadio	2.0 canali	
	5.1 canali o più	
GAME Suono ottimizzato per il gioco	2.0 canali	
	5.1 canali o più	
BASS BLAST (BASS BLAST+) Suono con bassi rinforzati	2.0 canali	
	5.1 canali o più	

Esplorazione del prodotto

Lato anteriore

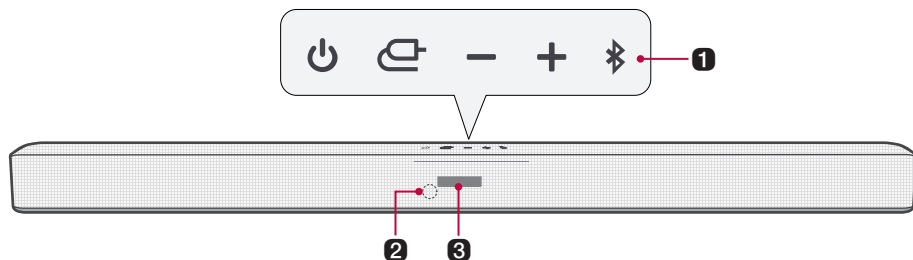

1 Accensione

Accende/spegne il prodotto.

Funzione

Premere ripetutamente questo pulsante per selezionare la funzione o modalità di ingresso desiderata.

Visualizzatore dello stato	Descrizione
OPT/HDMI ARC	Connette il prodotto a un televisore che supporti un cavo ottico, ARC o LG Sound Sync.
BT	Connette il prodotto tramite Bluetooth
LG TV	Collega il prodotto a un televisore che supporti LG Sound Sync (wireless)
HDMI	Connette il prodotto a una porta di ingresso HDMI
USB	Connette il prodotto a un dispositivo di archiviazione USB

Volume

Regola il volume.

Abbinamento Bluetooth

Consente di abbinare il dispositivo **Bluetooth** come uno smartphone a questo prodotto per tre minuti. (→ Vedere "Connessione tramite Bluetooth" a pagina 31.)

Consente di abbinare il televisore LG al prodotto per tre minuti. (→ Vedere "Connessione con LG Sound Sync (wireless)" a pagina 25.)

2 Ricevitore del telecomando

Riceve i segnali wireless dal telecomando.

3 Visualizzatore dello stato

Visualizza in forma di testo opzioni quali la modalità di ingresso e il volume.

- Se non vi è alcun ingresso attivo per 15 secondi, il visualizzatore dello stato si oscura automaticamente. Alla pressione di un pulsante, il visualizzatore dello stato si riaccende.

Nota

- Per ridurre il consumo energetico, il prodotto si spegne automaticamente dopo non aver ricevuto segnali di ingresso da un dispositivo esterno per 15 minuti.

Lato posteriore

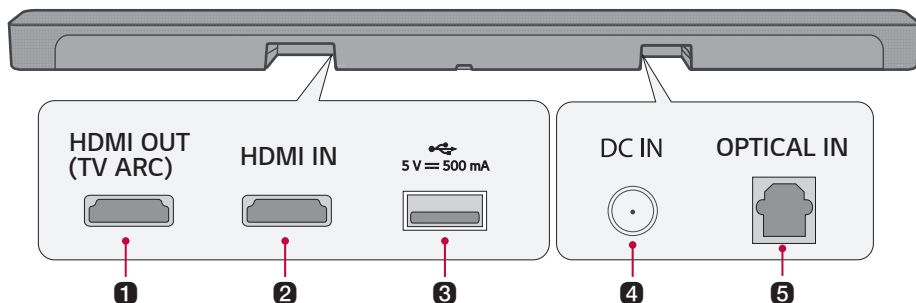

1	HDMI OUT (TV ARC)	Collegare un cavo HDMI per connettere il televisore al prodotto.
2	HDMI IN	Collegare un cavo HDMI per connettere un dispositivo esterno al prodotto.
3	Porta USB	Collegare un dispositivo di archiviazione USB per riprodurre musica con il prodotto.
4	DC IN	Collegare l'adattatore CA al prodotto.
5	OPTICAL IN	Collegare un cavo ottico per connettere il televisore al prodotto.

Esplorazione del telecomando

È possibile utilizzare il telecomando per controllare tutte le funzioni del prodotto, dall'accensione/spengimento all'abilitazione del suono cinematografico.

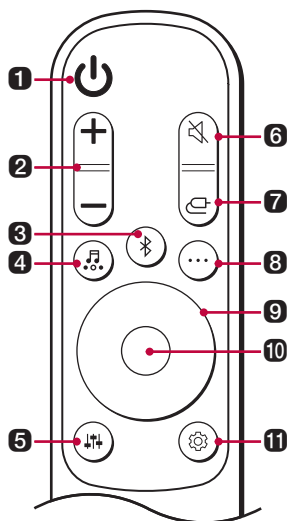

Sostituzione della batteria

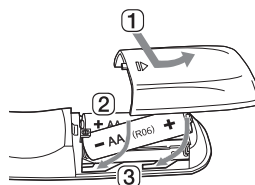

Usare batterie AA da 1,5 V. Sostituire le due batterie inserendole nel telecomando rispettando le direzioni indicate.

- 1 Aprire il coperchio delle batterie sul lato posteriore del telecomando.
- 2 Inserire le batterie con le estremità + e - corrispondenti ai contrassegni.
- 3 Chiudere il coperchio delle batterie.

Rischio di incendio o esplosione in caso di sostituzione delle batterie con batterie di tipo errato.

1 **Accensione**

Accende/spenge il prodotto.

2 **Volume**

Regola il volume del suono

3 **Abbinamento Bluetooth**

Consente di abbinare il dispositivo **Bluetooth** come uno smartphone a questo prodotto per tre minuti. (→ Vedere "Connessione tramite Bluetooth" a pagina 31.)

Consente di abbinare il televisore LG al prodotto per tre minuti. (→ Vedere "Connessione con LG Sound Sync (wireless)" a pagina 25.)

4 Effetti sonori

Premere il pulsante per selezionare il campo sonoro desiderato.

Visualizzatore dello stato	Descrizione
AI SOUND PRO	L'intelligenza artificiale seleziona le impostazioni del suono ottimali per il contenuto riprodotto.
STANDARD	Consente l'ascolto di un suono ottimizzato.
MUSIC	Offre le tecnologie del suono all'avanguardia di MERIDIAN.
CINEMA	Riproduce contenuti con suoni 3D simili a quelli di una sala cinematografica.
DTS VIRTUAL :X	Suono con surround avvolgente e cinematografico.
CLEAR VOICE	Rende le voci umane più chiare migliorandone la qualità del suono
SPORTS	Suono realistico simile a quello di uno stadio
GAME	Suono ottimizzato per il gioco
BASS BLAST (BASS BLAST+)	Sono potenziati i suoni dei bassi.

5 Sintonizzazione sonora

Regola il livello del suono degli altoparlanti connessi. Premere il pulsante **Sintonizzazione sonora**  e quindi il pulsante **Sinistra/Destra** per selezionare l'altoparlante desiderato, quindi premere il pulsante **Su/Giù** per aumentare/ridurre il volume del suono.

Visualizzatore dello stato	Altoparlante connesso	Intervallo di regolazione
WF	Subwoofer	-15 - 6
C	Altoparlante centrale	-6 - 6
S	Altoparlante laterale	-6 - 6
TRE	Altoparlante frontale (treble)	-5 - 5
BAS	Altoparlante frontale (bass)	-5 - 5

6 Disattivazione audio 

Disattiva l'audio del prodotto.

7 Funzione 

Premere ripetutamente il pulsante per selezionare la modalità di ingresso o la funzione desiderata.

8 Informazioni 

Visualizzare le informazioni sulla sorgente di ingresso collegata o sul **Bluetooth**.

Modalità di ingresso/ Funzione	Indicazione nel visualizzatore dello stato
BT	Nome del dispositivo Bluetooth connesso
OPT/ARC/HDMI	Sorgente sonora corrente
USB	Nome del file sonoro corrente

**9 Su/Giù/Sinistra/
Destra** 

Questo pulsante viene usato anche per regolare le impostazioni delle comode funzioni.

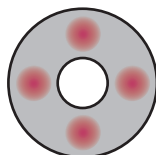

Su/Giù: Scorre le cartelle nel dispositivo di archiviazione USB. È possibile premere il pulsante per selezionare la cartella desiderata.

Sinistra/Destra: Per riprodurre il brano precedente, premere il pulsante Sinistra. Per riprodurre il brano successivo, premere il pulsante Destra.

**10 Riproduzione/
Pausa** 

Per riprodurre o mettere in pausa un brano, premere questo pulsante.

- Durante l'ascolto di musica da un dispositivo di archiviazione USB, è possibile selezionare la modalità di riproduzione premendo il pulsante per 3 secondi o più, e premendo quindi **Su/Giù** per selezionare l'opzione di ripetizione desiderata.

Visualizzatore dello stato	Descrizione
OFF	Riproduce i file nell'ordine, quindi termina la riproduzione
ONE	Riproduce ripetutamente il file corrente
FOLDER	Riproduce in loop i soli file contenuti nella cartella
ALL	Riproduce in loop tutti i file
SHUFFLE	Riproduce tutti i file in ordine casuale, quindi termina la riproduzione

11 Impostazioni

Consente di regolare le impostazioni del prodotto: AUTO POWER, SURROUND, NIGHT TIME, TV REMOTE. Premere il pulsante **Impostazioni**  e selezionare l'impostazione usando il pulsante **Sinistra/Destra** prima di premere il pulsante **Su/Giù** che consente di attivare/disattivare l'impostazione.

- **AUTO POWER:** Il prodotto si accende o spegne automaticamente all'accensione o spegnimento del televisore o dispositivo esterno connesso. Questa funzione è disponibile solo quando il prodotto è connesso al televisore con un cavo ottico. (→ Vedere "Uso di Auto Power" a pagina 20.)
 - **SURROUND:** La funzione dell'audio surround consente l'ascolto di un avvolgente audio 3D prodotto dagli altoparlanti mediante più canali audio, indipendentemente dai canali del contenuto registrato originariamente. (→ Vedere "Attivazione/disattivazione dell'audio surround" a pagina 10.)
 - **NIGHT TIME:** Questa funzione riduce il volume generale del suono, ma aumenta il volume dei suoni leggeri e delicati. Risulta utile durante l'ascolto di musica o la visione di film nelle ore notturne. (→ Vedere "Uso di Orario notturno" a pagina 21.)
 - **TV REMOTE:** Questa comoda funzione consente di regolare il volume del prodotto con il telecomando del televisore. (→ Vedere "Controllo del prodotto con il telecomando del televisore" a pagina 19.)
-

Controllo del prodotto con il telecomando del televisore

Il volume del prodotto può essere controllato con un telecomando LG TV Remote o di altre marche.

Funzioni controllabili con il telecomando del televisore

Volume, disattivazione/riattivazione dell'audio

Marche di televisori supportate

LG, Panasonic, Philips, Samsung, Sharp Electronics, Sony, Toshiba, Vizio

Attivazione/disattivazione di questa funzione

- 1 Premere il pulsante **Impostazioni** . Il prodotto passa alla modalità di impostazione ed è possibile vedere "OFF-AUTO POWER" o "ON-AUTO POWER".

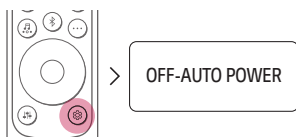

- 2 Mentre nel visualizzatore dello stato scorre "OFF-AUTO POWER" o "ON-AUTO POWER", premere il pulsante **Sinistra/Destra** per selezionare l'impostazione del telecomando del televisore. È possibile vedere lo stato del telecomando del televisore, "ON-TV REMOTE" o "OFF-TV REMOTE".



- 3 Mentre nel visualizzatore dello stato scorre "ON-TV REMOTE" o "OFF-TV REMOTE", premere il pulsante **Su/Giù** per attivare o disattivare il telecomando del televisore.

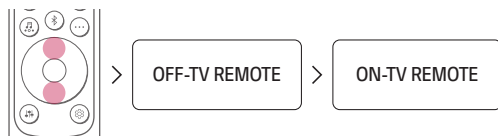

✓ **Nota**

- Premere il pulsante **Impostazioni** del telecomando del televisore per controllare se l'uscita audio del televisore è impostata su [External Speaker] (Altoparlante esterno).
- Non è possibile controllare il prodotto con il telecomando LG TV Magic Remote.
- Quando sono attive le funzioni SIMPLINK o Sound Sync del televisore, questa funzione potrebbe non operare correttamente. Premere il pulsante **Impostazioni** del telecomando del televisore per disattivare questa funzione.
- Questa funzione potrebbe non operare correttamente quando l'unità e il televisore sono collegati con un cavo HDMI.

Uso di Auto Power

Questa funzione accende o spegne automaticamente il prodotto all'accensione o spegnimento del televisore o dispositivo esterno.

Quando viene acceso il dispositivo connesso, il prodotto si accende automaticamente e seleziona una funzione in base al segnale in ingresso.

Attivazione/disattivazione della funzione Auto Power

- 1** Premere il pulsante **Impostazioni** Il prodotto passa alla modalità di impostazione ed è possibile vedere "OFF-AUTO POWER" o "ON-AUTO POWER".

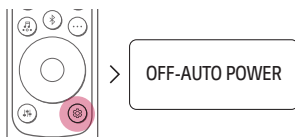

- 2** Mentre nel visualizzatore dello stato scorre "OFF-AUTO POWER" o "ON-AUTO POWER", premere il pulsante **Su/Giù** per attivare o disattivare la funzione Auto Power.

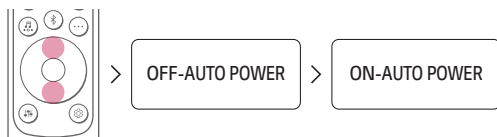

Uso di Orario notturno

Questa funzione riduce il volume generale del suono, ma aumenta il volume dei suoni leggeri e delicati. Risulta utile durante l'ascolto di musica o la visione di film nelle ore notturne.

Attivazione/disattivazione della funzione Orario notturno

- 1 Premere il pulsante **Impostazioni** . Il prodotto passa alla modalità di impostazione ed è possibile vedere "OFF-AUTO POWER" o "ON-AUTO POWER".

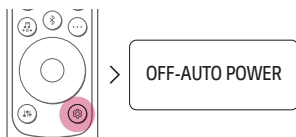

- 2 Mentre nel visualizzatore dello stato scorre "OFF-AUTO POWER" o "ON-AUTO POWER", premere il pulsante **Sinistra/Destra** per selezionare l'impostazione di Orario notturno. È possibile vedere lo stato di Orario notturno, "ON-NIGHT TIME" o "OFF-NIGHT TIME".

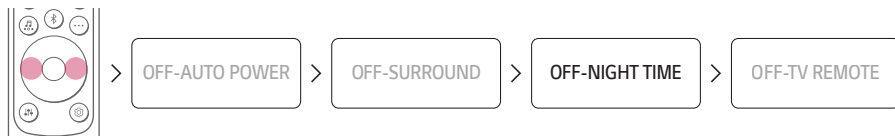

- 3 Mentre nel visualizzatore dello stato scorre "ON-NIGHT TIME" o "OFF-NIGHT TIME", premere il pulsante **Su/Giù** per attivare o disattivare la funzione Orario notturno.



Uso dell'avvio rapido

Riduce il tempo di avvio rimanendo in modalità di standby a ridotto consumo energetico.

Attivazione/disattivazione della funzione di avvio rapido

Premere e tenere premuto il pulsante  sul prodotto per 3 secondi quando il prodotto è acceso. Verrà visualizzato "ON-QUICK START".

Per disattivare questa funzione, premere e tenere premuto il pulsante  per 3 secondi quando il prodotto è acceso, quindi verrà visualizzato "OFF-QUICK START".

Come disattivare le connessioni di rete wireless.

Disattivare la funzione di accensione automatica e spegnere il prodotto.

Connessione al televisore

È possibile ascoltare un suono ricco e di alta qualità collegando il prodotto a un televisore o a un proiettore. Il prodotto è stato progettato per migliorare il realismo dei programmi televisivi quali serie TV e trasmissioni sportive.

Collegamento con un cavo ottico

È possibile trasmettere l'audio del televisore al prodotto collegandolo al televisore con un cavo ottico. È possibile aggiungere una varietà di effetti 3D all'audio originale, per immergere la stanza in un suono ricco e profondo.

Visione del televisore dopo il collegamento con un cavo ottico

- 1 Se i terminali del cavo digitale hanno coperchi, rimuoverli da entrambe le estremità.

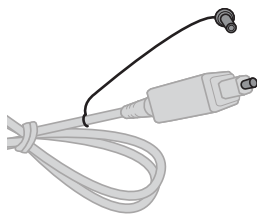

- 2 Usando un cavo ottico, collegare il terminale **OPTICAL IN** sul lato posteriore al terminale **Uscita digitale ottica (OPTICAL OUT)** del televisore, come illustrato nella figura.

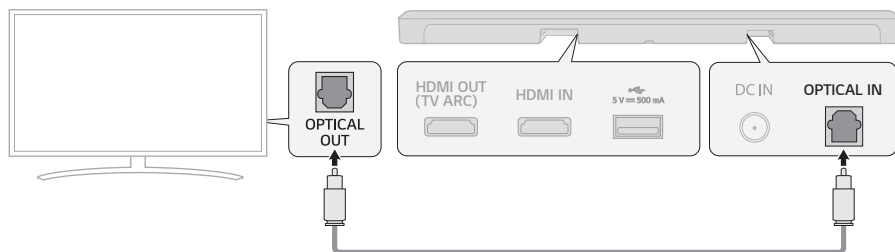

- 3 Premere ripetutamente il pulsante **Funzione**  finché nel visualizzatore dello stato non appare “**OPT/HDMI ARC**”.

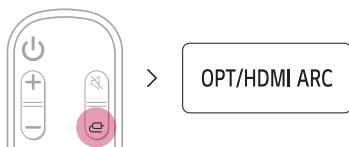

- 4 Premere il pulsante **Impostazioni** del telecomando del televisore per accedere al menu [Speaker] (Altoparlante) e impostare l'altoparlante di uscita su [Optical] (Ottico) o [External Speaker] (Altoparlante esterno). Le impostazioni e le voci del menu variano a seconda del produttore del televisore.

- ✔ **Nota**
- Se il segnale di ingresso ottico e il segnale ARC tentano di connettersi contemporaneamente, il segnale ARC ha priorità.

Quando si usa un televisore LG

Se il televisore è collegato al prodotto con un cavo ottico, è possibile regolare il volume con il telecomando del televisore LG. Questo è possibile solo con un televisore che supportino la funzione Sound Sync dei televisori LG. Controllare nel manuale d'uso del televisore se il proprio televisore è supportato.

Funzioni controllabili con il telecomando di un televisore LG

Volume, disattivazione/riattivazione dell'audio

- ✔ **Nota**
- Quando il televisore è collegato correttamente al prodotto, nel visualizzatore dello stato appare “**LG OPT**”.
 - Quando si usa il prodotto con il telecomando di un televisore LG, il volume e lo stato di disattivazione audio impostati per il televisore vengono applicati automaticamente al prodotto.
 - Anche se il prodotto è collegato a un televisore LG, è comunque possibile usare il telecomando del prodotto.
 - Per usare LG Sound Sync, potrebbe essere necessario cambiare l'impostazione del suono del televisore. Questo può variare a seconda del televisore.

Connessione con LG Sound Sync (wireless)

È possibile regolare il volume con il telecomando del televisore LG connesso al prodotto con LG Sound Sync (wireless). Consultare il manuale d'uso del televisore per sapere se supporta questa funzione.

Visione del televisore dopo la connessione wireless

- 1 Premere ripetutamente il pulsante **Funzione**  finché nel visualizzatore dello stato non appare "LG TV". Dopo qualche attimo appare "BT READY". Oppure Premere il pulsante **Abbinamento Bluetooth** . Dopo qualche attimo appare "BT READY".

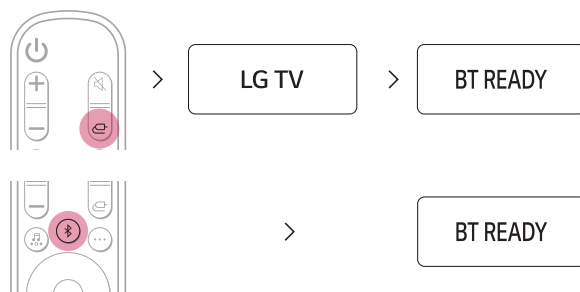

- 2 Premere il pulsante **Impostazioni** del telecomando del televisore e accedere al menu [Speaker] (Altoparlante) per impostare l'altoparlante di uscita su [LG Sound Sync (wireless)].
- 3 Quando il prodotto è connesso al televisore tramite **Bluetooth**, l'indicazione nel visualizzatore dello stato cambia da "PAIRED" → "LG TV".

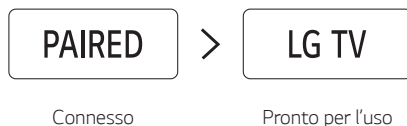

Nota

- Quando si usa il prodotto con il telecomando di un televisore LG, il volume e lo stato di disattivazione audio impostati per il televisore vengono applicati automaticamente al prodotto.
- Anche se il prodotto è collegato a un televisore LG, è comunque possibile usare il telecomando del prodotto.
- Se si spegne il prodotto con il pulsante di accensione , si disconnette LG Sound Sync (wireless).
- A seconda del televisore, il prodotto potrebbe essere connesso al televisore LG anche se è connesso con la funzione **Bluetooth**.

Collegamento con un cavo HDMI

È possibile trasmettere l'audio del televisore al prodotto collegando il prodotto al televisore con un cavo HDMI. È possibile aggiungere una varietà di effetti 3D all'audio originale, per immergere la stanza in un suono ricco e profondo.

Visione del televisore dopo il collegamento con un cavo HDMI

- 1 Usando il cavo HDMI, collegare il terminale **HDMI OUT (TV ARC)** sul lato posteriore del prodotto al terminale **HDMI IN (ARC)** del televisore, come illustrato nella figura.

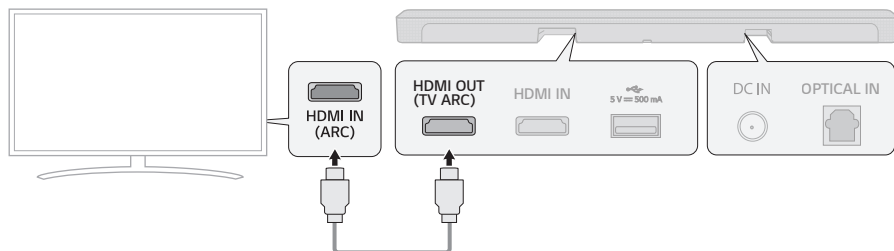

- 2 Premere ripetutamente il pulsante **Funzione**  finché nel visualizzatore dello stato non appare "OPT/HDMI ARC".

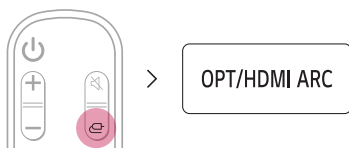

- 3 Premere il pulsante **Impostazioni** del telecomando del televisore per accedere al menu [Speaker] (Altoparlante) e impostare l'altoparlante di uscita su [HDMI ARC] (HDMI ARC). Le impostazioni e le voci del menu variano a seconda del produttore del televisore.
- 4 Quando il televisore è collegato correttamente al prodotto, nel visualizzatore dello stato appare "ARC".

- ✓ **Nota**
- Accertare che il televisore supporti la funzione ARC prima di premere il pulsante Impostazioni sul telecomando del televisore per attivare ARC. Per ulteriori informazioni su come impostare la funzione, fare riferimento al manuale d'uso del televisore, in quanto la procedura può variare a seconda del televisore.
 - Usare un cavo certificato con il logo HDMI.

SIMPLINK

- SIMPLINK si riferisce alla funzione HDMI-CEC che consente di usare il solo telecomando del televisore per controllare facilmente un dispositivo audio o un lettore collegato a un televisore LG tramite HDMI.
 - Funzioni controllabili con il telecomando di un televisore LG compatibile con SIMPLINK: Accensione/ spegnimento, controllo del volume, disattivazione/riattivazione dell'audio ecc.
- Per ulteriori informazioni su come impostare SIMPLINK, consultare il manuale d'uso del televisore LG.



✔ Nota

- La funzione SIMPLINK potrebbe non operare correttamente, a seconda dello stato del prodotto o degli altri dispositivi connessi.
 - Funzionalità HDMI-CEC per produttore del televisore: LG SIMPLINK, Sony BRAVIA Sync/Link, Philips EasyLink, Samsung Anynet+, ecc.

Connessione a un dispositivo esterno

È possibile vivere film e giochi con maggiore realismo collegando il prodotto a un dispositivo quale una console di gioco o a un lettore Blu-ray.

Collegamento con un cavo HDMI

Per un suono profondo e intenso è possibile collegare il televisore o il dispositivo esterno al prodotto con un cavo HDMI.

Collegamento di un dispositivo esterno tramite HDMI

- 1 Collegare un dispositivo esterno quale un lettore DVD o Blu-ray. Seguendo l'immagine sotto, collegare il terminale **HDMI OUT** del dispositivo al terminale **HDMI IN** sul lato posteriore del prodotto.
- 2 Usando il cavo HDMI, collegare il terminale **HDMI OUT (TV ARC)** sul lato posteriore del prodotto al terminale **HDMI IN (ARC)** del televisore.

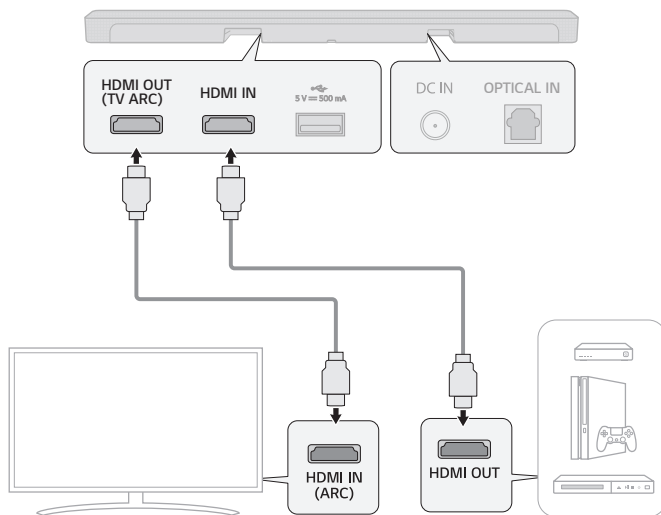

- 3 Premere ripetutamente il pulsante **Funzione**  finché nel visualizzatore dello stato non appare **"HDMI"**.

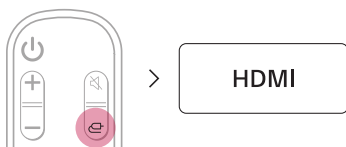

- 4 Quando il dispositivo esterno è collegato correttamente al prodotto, è possibile ascoltare il suono del dispositivo.

✓ **Nota**

- Controllare le impostazioni di uscita audio nel menu Impostazioni del dispositivo esterno (quale ad esempio un lettore Blu-ray o un televisore). L'uscita audio deve essere impostata su [No encoding] (Formato originale), [Bitstream] (Bitstream), [Auto] (Automatico) o [Pass through] (Pass-through). Per ulteriori informazioni su come impostare l'uscita, consultare il manuale d'uso del dispositivo esterno.
- Usare un cavo certificato con il logo HDMI.

Collegamento con un cavo ottico

Per un suono profondo e intenso è possibile collegare un televisore o un dispositivo esterno al prodotto con un cavo ottico.

Collegamento di un dispositivo esterno tramite cavo ottico

- 1 Usare il cavo ottico per collegare il terminale **OPTICAL IN** sul lato posteriore del prodotto al terminale **OPTICAL OUT** del dispositivo esterno (come ad esempio un televisore o un lettore Blu-ray), come illustrato nella figura.

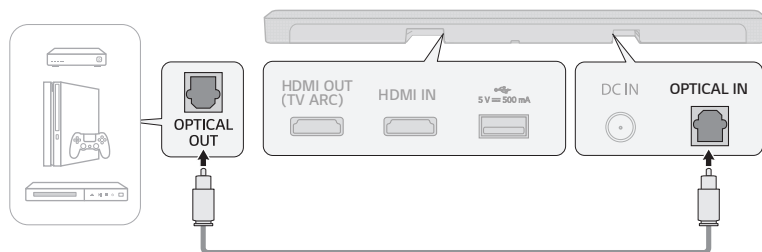

- 2 Premere ripetutamente il pulsante **Funzione**  finché nel visualizzatore dello stato non appare "OPT/HDMI ARC".

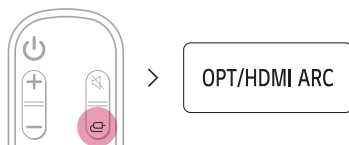

- 3 Quando il dispositivo esterno è collegato correttamente al prodotto, nel visualizzatore dello stato appare "OPT".

Uso del prodotto come un sistema audio

Connessione tramite Bluetooth

Con questo prodotto è possibile riprodurre file musicali memorizzati in un dispositivo **Bluetooth** oppure eseguire app musicali per l'ascolto di musica.

Controllare prima quanto segue.

- I dispositivi **Bluetooth** da collegare al prodotto devono soddisfare le seguenti specifiche.
 - Versione: 4,0 o successiva
 - Codec: SBC, AAC
- La procedura per collegare il dispositivo al prodotto varia a seconda del tipo e del modello del dispositivo **Bluetooth**. Per ulteriori informazioni su come collegare il dispositivo, consultare il manuale d'uso del dispositivo esterno.

Selezionare [**Bluetooth**] nel menu **Impostazioni** dello smartphone.

Le voci del menu Impostazioni variano a seconda del produttore e del modello dello smartphone.

- 1 Accendere il prodotto.
- 2 Premere il pulsante **Abbinamento Bluetooth** . Dopo qualche attimo, nel visualizzatore dello stato appare "BT READY".

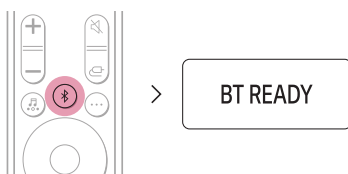

- 3 Toccare il pulsante **Impostazioni**  /  sullo smartphone e selezionare  **Bluetooth**.

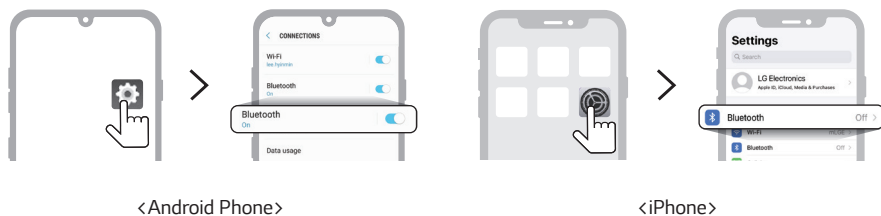

- 4 Attivare la funzione **Bluetooth**.  **Disattivata** >  **Attiva**

- 5 Sullo smartphone viene visualizzato l'elenco di dispositivi che possono essere connessi. Trovare e toccare "LG SP7 (XX)".

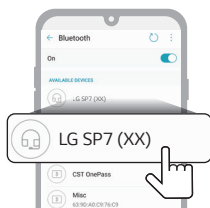

- 6 Quando il prodotto è connesso allo smartphone tramite **Bluetooth**, l'indicazione nel visualizzatore dello stato cambia da "PAIRED" → "Nome del dispositivo Bluetooth connesso" → "BT".



- 7 Se non si riesce a trovare il prodotto "LG SP7 (XX)", toccare il pulsante **Aggiorna** nella parte superiore destra dello schermo dello smartphone Android, oppure disattivare e riattivare il **Bluetooth** su iPhone.

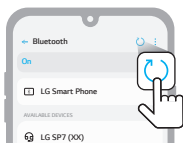

<Android Phone>

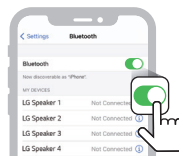

<iPhone>

- 8 Eseguire un'app musicale per ascoltare la musica sullo smartphone.



✔ **Nota**

- Più il dispositivo **Bluetooth** è vicino al prodotto, migliore è la connessione.
- Se è stato premuto il pulsante **Abbinamento Bluetooth**  del prodotto ed è stata selezionata l'opzione "**BT**"; ma non è stato possibile connettere il dispositivo **Bluetooth**, nel visualizzatore dello stato appare "**BT READY**". Controllare lo stato del dispositivo **Bluetooth**.
- Quando si usa il **Bluetooth**, è necessario regolare il volume a un livello adeguato.
- XX sono le ultime 2 cifre dell'indirizzo MAC del prodotto. Ad esempio, se l'indirizzo MAC è 9C:02:98:4A:F7:08, sarà visualizzato come "LG SP7 (08)".

Connessione con uno smartphone tramite l'app LG Sound Bar

L'app **LG Sound Bar** consente di utilizzare comodamente varie funzioni del prodotto.

Controllare prima quanto segue.

- L'app **LG Sound Bar** è disponibile nelle versioni elencate sotto.
 - Android™ OS: Versione 5.0 o successive
 - iOS OS: Versione 10 o successive

Installazione dell'app

Installare l'app **LG Sound Bar** nello smartphone. Per installare l'app **LG Sound Bar**, è possibile eseguire la scansione del codice QR con un'app apposita oppure si può scaricare l'app da Google Play o App Store.

Download con codice QR

- 1 Eseguire la scansione del codice QR riportato sotto con un app per la scansione di codici QR.
- 2 Si verrà reindirizzati a una pagina da cui è possibile scaricare l'app **LG Sound Bar**. Toccare l'app per installarla.



(Android Phone OS)



(iPhone OS)

Download da Google Play o App Store

Andare in Google Play o App Store sullo smartphone e cercare l'**app LG Sound Bar** per installarla.



Android Phone

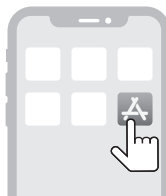

iPhone

✔ Nota

- Le voci del menu Impostazioni variano a seconda del produttore dello smartphone e del sistema operativo.
- Google, Android e Google Play sono marchi di Google LLC.

Connessione a un dispositivo di archiviazione USB

È possibile ascoltare audio di alta qualità connettendo al prodotto un dispositivo di archiviazione USB contenente file musicali.

Connessione del prodotto a un dispositivo di archiviazione USB

- 1 Collegare il dispositivo di archiviazione USB alla porta **USB** sul lato posteriore del prodotto.
 - Il prodotto non può riprodurre dispositivi collegati tramite un hub o un cavo per dispositivi di archiviazione USB.
 - Il prodotto non può essere collegato a un dispositivo di archiviazione USB, a un lettore MP3 di tipo USB o a un lettore di schede che richiede l'installazione di un drive apposito per il dispositivo stesso.

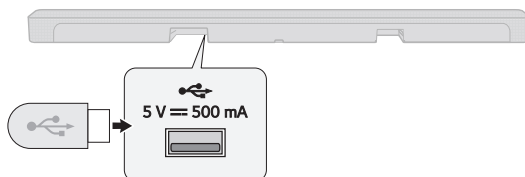

- 2 Premere ripetutamente il pulsante **Funzione**  finché nel visualizzatore dello stato non appare "USB".

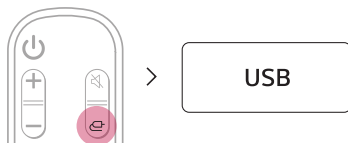

- 3 Quando il prodotto è collegato correttamente a un dispositivo di archiviazione USB, nel visualizzatore dello stato appare il numero di file musicali nel dispositivo USB. Premere il pulsante **Riproduzione/Pausa**  del telecomando per ascoltare la musica.

✓ Nota

- Si consiglia di acquistare un caricatore USB a parte per facilitare il collegamento e lo scollegamento dei dispositivi USB.
- Acquistare un caricatore USB con un cavo di prolunga USB 2.0.
- Con i dispositivi USB aventi un grande volume di archiviazione, l'esplorazione dei file potrebbe richiedere diversi minuti.
- LG Electronics declina ogni responsabilità per la perdita di dati. Eseguire sempre il backup dei dati non dispositivo di archiviazione USB per ridurre al minimo i danni causati dalla perdita di dati.
- Sono supportati solo i formati FAT16/FAT32/NTFS. Il formato exFAT non è supportato.

Dispositivi di archiviazione USB supportati

Lettori MP3	Lettori MP3 flash
Dispositivi USB flash	USB 2.0 o superiore

Questo prodotto potrebbe non riconoscere alcuni dispositivi di archiviazione USB.

Specifiche dei file riproducibili

Estensioni dei file	Frequenza di campionamento	Bitrate
MP3	32 kHz ~ 48 kHz	8 kbps - 320 kbps
WMA	32 kHz ~ 48 kHz	56 kbps - 128 kbps
OGG	32 kHz ~ 48 kHz	64 kbps - 320 kbps

Estensioni dei file	Frequenza di campionamento
FLAC (16 bit/24 bit)	32 kHz, 44,1 kHz, 48 kHz, 88,2 kHz, 96 kHz, 176,4 kHz, 192 kHz
WAV (16 bit/24 bit)	32 kHz, 44,1 kHz, 48 kHz, 88,2 kHz, 96 kHz, 176,4 kHz, 192 kHz

- Numero di file riproducibili: Fino a 2.000
- Numero massimo di directory: Fino a 200
- Questo prodotto non può riprodurre file protetti da DRM (Digital Rights Management).
- Questo prodotto non può riprodurre file video da dispositivi di archiviazione USB.

Montaggio a parete del prodotto

Questo prodotto può essere montato a parete.

Per fissare il prodotto a una parete, seguire le istruzioni che seguono.

Controllare prima quanto segue.

- Dopo il montaggio a parete, potrebbe essere difficile collegare cavi e dispositivi esterni. Per prima cosa, collegare al prodotto il dispositivo esterno con il cavo di collegamento corretto, prima di montare a parete il prodotto.
- Durante il montaggio a parete del prodotto, tenere presente quanto segue. L'operazione può causare danni al prodotto o lesioni personali.
 - Non collocare oggetti sopra il prodotto montato a parete.
 - Fissare saldamente il prodotto alla parete usando le viti di fissaggio, in modo che non possa cadere.
 - Accertare che sia fuori dalla portata dei bambini. Tirare o scuotere il prodotto montato può provocarne la caduta.

Componenti per il montaggio del prodotto

Soundbar

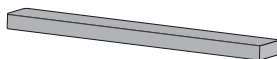

Staffe a parete

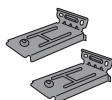

Viti della Soundbar



Guida all'installazione delle staffe a parete



In vendita separatamente

Viti per le staffe



Tasselli per parete

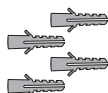

✔ Nota

- Le viti e i tasselli per muro necessari per il montaggio del prodotto non sono inclusi in dotazione. Per il montaggio consigliamo l'uso di tasselli Hilti (HUD-1 6 x 30).

Montaggio a parete del prodotto

- 1 Individuare la guida all'installazione delle staffe a parete nella confezione del prodotto.
- 2 Allineare "TV Bottom Line" nella guida all'installazione delle staffe a parete con il lato inferiore del televisore e fissarla alla parete.
Allineare il centro del televisore montato a parete con la parte contrassegnata con "TV Center" nella guida all'installazione.

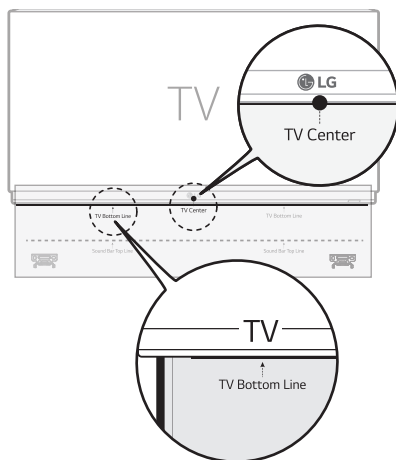

- 3 Con una penna, contrassegnare i fori per le viti nella guida all'installazione dove saranno fissate le staffe a parete.

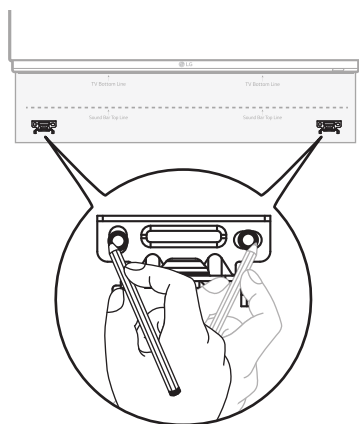

- 4 Praticare i fori nelle posizioni contrassegnate nella guida all'installazione.
- 5 Rimuovere dalla parete la guida all'installazione delle staffe a parete.

- 6** Fissare saldamente le staffe alla parete usando i tasselli per parete e le viti.

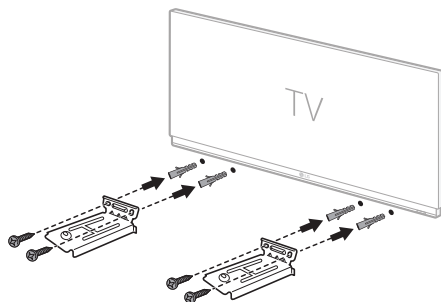

- 7** Posizionare il prodotto sulle staffe. Posizionare il prodotto sulle staffe in modo che i fori per le viti sul lato inferiore del prodotto siano allineati con i fori per le viti sulle staffe a parete.

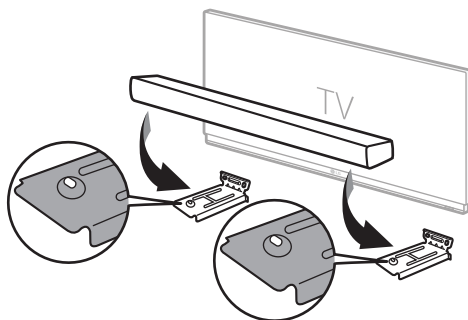

- 8** Fissare saldamente il prodotto alle staffe a parete usando le viti in dotazione.

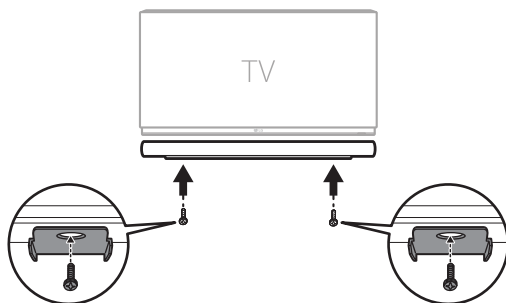

Organizzazione dei cavi (opzionale)

Si possono utilizzare le fascette fermacavi per organizzare i cavi.

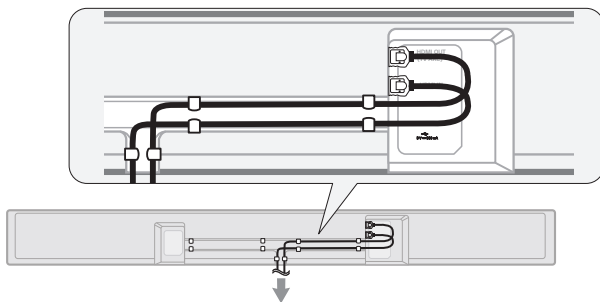

✓ Nota

- Dopo il completamento di tutti i collegamenti, si potranno sistemare i cavi secondo necessità.

Precauzioni per la sicurezza

| Sicurezza e normative



ATTENZIONE: PER RIDURRE IL RISCHIO DI SCOSSE ELETTRICHE, NON RIMUOVERE LA COPERTURA (O IL LATO POSTERIORE). LE PARTI INTERNE NON POSSONO ESSERE RIPARATE DALL'UTENTE E RICHIEDONO L'INTERVENTO DI PERSONALE DI ASSISTENZA QUALIFICATO.



Il simbolo del lampo con la punta di una freccia all'interno di un triangolo equilatero indica all'utente la presenza di tensione pericolosa non isolata all'interno della corpo del prodotto, che può essere di entità sufficiente a comportare il rischio di scosse elettriche per le persone.



Il punto esclamativo all'interno di un triangolo equilatero indica all'utente la presenza di istruzioni importanti per l'uso e la manutenzione (operazioni di manutenzione) nel manuale che accompagna il prodotto.

AVVERTENZA:

- PER EVITARE IL RISCHIO DI INCENDI O SCOSSE ELETTRICHE, NON ESPORRE QUESTO PRODOTTO A PIOGGIA O UMIDITÀ.
- Non installare questa apparecchiatura in uno spazio ristretto come una libreria o mobile simile.

ATTENZIONE:

- Non usare prodotti ad alta tensione nelle vicinanze di questo prodotto (come ad esempio uno scacciamosche elettrico). Il prodotto potrebbe non funzionare correttamente a causa di scosse elettriche.
- Non collocare sull'apparecchio fonti di fiamme libere, come candele accese.
- Non ostruire le aperture di ventilazione. Installare secondo le istruzioni del produttore. Le fessure e aperture della custodia sono previste per la ventilazione e per assicurare un funzionamento corretto del prodotto e per proteggerlo dal surriscaldamento. Le aperture non devono mai essere ostruite appoggiando il prodotto su un letto, divano, tappeto o altre superfici simili. Questo prodotto non deve essere installato incassato in una libreria o in uno scaffale, a meno che non sia prevista una ventilazione corretta o che siano seguite le istruzioni del produttore.
- L'apparecchio non deve essere esposto all'acqua (gocciolio o spruzzi) e sullo stesso non devono essere collocati oggetti contenenti liquidi, come ad esempio vasi.
- Per informazioni sulle marcature di sicurezza, compresa l'identificazione del prodotto e i valori nominali di alimentazione, consultare l'etichetta principale sul lato inferiore o su un'altra superficie del prodotto.
- Assicurarsi che i bambini non possano introdurre le mani o qualunque altro oggetto all'interno del *condotto dell'altoparlante.
 - * condotto dell'altoparlante: Un foro per un suono di basso potente sulla custodia dell'altoparlante (corpo).

ATTENZIONE relativamente al cavo di alimentazione

La spina di alimentazione è il dispositivo di scollegamento. In caso di emergenza, la spina di alimentazione deve essere sempre facilmente accessibile.

Consultare la pagina delle specifiche in questo manuale d'uso per essere certi dei requisiti di corrente elettrica.

Non sovraccaricare le prese a muro. Le prese a muro sovraccaricate, allentate o danneggiate, i cavi di prolunga, i cavi di prolunga danneggiati o l'isolamento del cavo danneggiato sono tutte situazioni pericolose. Ciascuna di queste condizioni potrebbe produrre scosse elettriche o incendi. Esaminare periodicamente il cavo del proprio dispositivo e se il suo aspetto indica danno o deterioramento, scollegarlo, non usarlo con il dispositivo, e sostituire il cavo con un ricambio corretto fornito da un centro di assistenza autorizzato.

Proteggere il cavo di alimentazione da danni fisici o meccanici, come torsione, schiacciamento, chiusura sotto una porta, o calpestio sullo stesso. Fare molta attenzione a spine, prese a muro e al punto in cui il cavo esce dal dispositivo.

Per modelli che necessitano di un adattatore

Utilizzare esclusivamente l'adattatore CA fornito con questo dispositivo. Non utilizzare un alimentatore elettrico di un altro dispositivo o di un altro produttore. L'utilizzo di un altro cavo di alimentazione o alimentatore potrebbe danneggiare il dispositivo e invalidare la garanzia.

Per modelli che usano una batteria







Il presente dispositivo è dotato di batteria portatile o di un accumulatore.

ATTENZIONE: Rischio di incendio o esplosione in caso di sostituzione delle batterie con batterie di tipo errato.

Per modelli che usano una batteria integrata

Non riporre o trasportare a pressioni inferiori a 11,6 kPa e ad altitudini superiori a 15.000 m.

- sostituzione della batteria con una di tipo errato che può vanificare una protezione (ad esempio, nel caso di alcuni tipi di batterie al litio);
- smaltimento della batteria nel fuoco o in un forno caldo, o schiacciamento meccanico o taglio della batteria, che può provocare un'esplosione;
- lasciare la batteria in un ambiente circostante a temperatura estremamente elevata che può provocare un'esplosione o la perdita di liquido o gas infiammabili; e
- una batteria soggetta a una pressione dell'aria estremamente bassa che può provocare un'esplosione o una perdita di liquido o gas infiammabili.

Simboli			
	Corrente alternata (CA).		Standby dell'alimentazione.
	Corrente continua (CC).		L'alimentazione è inserita.
	Questo è un apparecchio di classe II.		Tensione pericolosa.

Prima di segnalare un malfunzionamento

Risoluzione dei problemi

Se durante l'uso del prodotto si verificano i seguenti problemi, eseguire i controlli indicati, in quanto potrebbe non trattarsi di malfunzionamenti.

Errori generali

Problema	Soluzione
Il prodotto non funziona correttamente.	<ul style="list-style-type: none">• Scollegare dal prodotto e quindi ricollegarvi i cavi di alimentazione e i dispositivi esterni come televisore, subwoofer o amplificatore.• Tenere presente che le impostazioni precedenti potrebbero andare perse.
Il prodotto non si accende.	<ul style="list-style-type: none">• Il cavo di alimentazione collegato correttamente alla presa?<ul style="list-style-type: none">- Collegare correttamente il cavo di alimentazione alla presa.
Non viene emesso alcun suono	<ul style="list-style-type: none">• Il volume è regolato al minimo?<ul style="list-style-type: none">- Premere il pulsante Volume (+) (-) del telecomando per aumentare il volume.- Se si sta utilizzando un dispositivo esterno come un set-top box, un dispositivo portatile o un dispositivo Bluetooth, regolare il volume del dispositivo esterno.• È stata attivata la funzione di disattivazione dell'audio?<ul style="list-style-type: none">- Se nel visualizzatore dello stato appare "MUTE", la funzione di disattivazione dell'audio è attiva. Premere il pulsante Mute (M) per riattivare l'audio.• È selezionata la funzione corretta del prodotto in base al dispositivo esterno connesso?<ul style="list-style-type: none">- Premere il pulsante Funzione (F) per controllare che sia selezionata la funzione corretta.
Il subwoofer non emette alcun suono	<ul style="list-style-type: none">• Il prodotto è collegato correttamente al subwoofer wireless?<ul style="list-style-type: none">- Se il LED sul lato posteriore del subwoofer wireless lampeggia in verde o è acceso in rosso, significa che non è connesso. Quando è stabilita la connessione, appare una luce verde. Riconnettere il prodotto al subwoofer wireless. (→ Vedere "Connessione del prodotto" a pagina 6.)
Il telecomando non funziona correttamente	<ul style="list-style-type: none">• Quando si usa il telecomando, puntarlo verso il lato anteriore del prodotto.• Usare il telecomando entro un raggio di 7 m dal prodotto.• Se necessario, sostituire le batterie con batterie nuove.
La funzione Auto Power non funziona	<ul style="list-style-type: none">• Controllare la connessione ai dispositivi esterni (come ad esempio set-top box, dispositivo portatile, dispositivo Bluetooth).
LG Sound Sync non funziona	<ul style="list-style-type: none">• Accertare che il televisore supporti LG Sound Sync.• Accertare che il televisore sia collegato correttamente al prodotto con un cavo ottico.<ul style="list-style-type: none">- Premere il pulsante Impostazioni del telecomando del televisore per controllare se la funzione è attivata in [LG Sound Sync].

Il volume del prodotto è basso

- Controllare quanto segue e cambiare le impostazioni come necessario.
 - Quando il prodotto è collegato a un televisore, premere il pulsante **Impostazioni** del telecomando del televisore, selezionare il menu [Speaker] (Altoparlante), quindi cambiare l'impostazione di [Digital Sound Output] (Uscita audio digitale) da [PCM] (PCM) ad [AUTO] (Automatico) o [BITSTREAM] (Bitstream).
 - Se il prodotto è collegato a un dispositivo di riproduzione come un lettore DVD o Blu-ray, andare al menu Impostazioni del dispositivo collegato. Cambiare l'impostazione di [Digital Sound Output] (Uscita audio digitale) da [PCM] (PCM) a [PRIMARY PASS-THROUGH] (Pass-through primario) o [BITSTREAM] (Bitstream). Impostare la funzione [DRC] del dispositivo collegato a [OFF] (Disattivata).
 - Se è attiva la modalità Orario notturno del prodotto, disattivarla premendo il pulsante **Impostazioni**  e **Sinistra/Destra**, quindi **Su/Giù**.

Il prodotto non riconosce il dispositivo di archiviazione USB

- Il prodotto potrebbe non supportare il formato file del dispositivo di archiviazione USB. Formattare il dispositivo di archiviazione USB e ricollegarlo. Per la formattazione, fare riferimento ai formati del dispositivo di archiviazione USB supportati dal prodotto e selezionare il formato file adeguato. (→ Vedere "Connessione a un dispositivo di archiviazione USB" a pagina 36.)

Non è possibile abbinare un dispositivo Bluetooth

- Premere il pulsante Impostazioni del dispositivo **Bluetooth** e controllare che la funzione **Bluetooth** sia attivata. Se la funzione **Bluetooth** è attivata, disattivarla e riattivarla, quindi riprovare.
 - Rimuovere gli eventuali ostacoli tra il prodotto e il dispositivo **Bluetooth**.
 - L'abbinamento (connessione) **Bluetooth** potrebbe non funzionare correttamente a seconda del tipo di dispositivo **Bluetooth** o dell'ambiente circostante.
-

Problemi della connessione wireless

Problema	Soluzione
Sono presenti interferenze radio	<ul style="list-style-type: none">• Installare il prodotto e il subwoofer wireless il più vicini possibile tra di loro.• Non installare il prodotto su mobili in metallo.• La comunicazione wireless potrebbe non funzionare correttamente in aree in cui il segnale è debole.
La connessione Bluetooth causa malfunzionamenti o rumore	<ul style="list-style-type: none">• Si sentono rumori o si verificano malfunzionamenti quando si usa il Bluetooth?<ul style="list-style-type: none">- Evitare il contatto del proprio corpo con il ricetrasmittitore del dispositivo Bluetooth o del prodotto.- Non installare il dispositivo Bluetooth su una parete o in un luogo chiuso.- Rimuovere gli eventuali ostacoli tra il prodotto e il dispositivo Bluetooth.- Installare il dispositivo Bluetooth vicino al prodotto.• Quando il dispositivo Bluetooth è troppo lontano dal prodotto, il Bluetooth potrebbe disconnettersi oppure si potrebbero verificare malfunzionamenti.<ul style="list-style-type: none">- Installare il dispositivo Bluetooth a una distanza di 1 m da dispositivi che utilizzano la stessa frequenza del prodotto, come router wireless, apparecchiature mediche e forni a microonde.

Disattivazione della modalità Demo

Problema	Soluzione
Il telecomando non funziona	<ul style="list-style-type: none">• Il testo nel visualizzatore dello stato rimane invariato, anche se si preme più volte il pulsante Funzione 

Appendice

I Specifiche

Generali	
Consumo energetico	Fare riferimento all'etichetta principale. Standby di rete: 1,5 W
Adattatore CA	<ul style="list-style-type: none">• Modello: DA-50F25• Produttore: Asian Power Devices Inc.• Ingresso: 100 - 240 V ~ 50 - 60 Hz• Uscita: 25 V $\overline{\text{---}}$ 2 A• Modello: MS-Z2000R250-050D0-P• Produttore: MOSO POWER SUPPLY TECHNOLOGY CO., LTD.• Ingresso: 100 - 240 V ~ 50/60 Hz• Uscita: 25 V $\overline{\text{---}}$ 2 A• Modello: A650-250200W-M21• Produttore: Dongguan Aohai Technology Co., Ltd.• Ingresso: 100 - 240 V ~ 50/60 Hz• Uscita: 25 V $\overline{\text{---}}$ 2 A
Dimensioni (L x A x P)	Circa 1000,0 mm x 63,0 mm x 105,0 mm (inclusa la base)
Intervallo di temperature di funzionamento	Da 5 °C a 40 °C
Intervallo di umidità di funzionamento	Dal 5 % al 60 %
Alimentazione bus (USB)	5 V $\overline{\text{---}}$ 500 mA
Frequenza di campionamento disponibile per l'ingresso audio digitale	32 kHz, 44,1 kHz, 48 kHz, 88,2 kHz, 96 kHz
Formato audio digitale in ingresso disponibile	Dolby Audio™, DTS Digital Surround, PCM

Ingresso/Uscita	
OPTICAL IN	3,0 V (p-p), (terminale di connessione audio ottico) × 1
HDMI IN	19 pin (terminale di connessione HDMI™, tipo A) × 1
HDMI OUT (TV ARC)	19 pin (terminale di connessione HDMI™, tipo A) × 1

Amplificatore (uscita RMS)

Totale	440 W RMS
Frontale	45 W RMS×2 (Impedenza: 4 Ω , THD 10 %)
Centrale	40 W RMS (Impedenza: 4 Ω , THD 10 %)
Laterali	45 W RMS×2 (Impedenza: 4 Ω , THD 10 %)
Subwoofer	220 W RMS (Impedenza: 3 Ω , THD 10 %)

Subwoofer wireless

Requisiti di alimentazione	Vedere l'etichetta principale sul subwoofer wireless.
Consumo energetico	Vedere l'etichetta principale sul subwoofer wireless.
Tipo	1 altoparlante a 1 via
Impedenza	3 Ω
Potenza nominale	220 W RMS
Potenza max.	440 W RMS
Dimensioni (L x A x P)	Circa 180,0 mm x 394,0 mm x 290,0 mm

- Il design e le specifiche del prodotto sono soggetti a cambiamenti senza preavviso.

| Marchi registrati e licenze

Tutti i marchi e i nomi commerciali sono di proprietà dei rispettivi titolari.

 **Dolby Audio**

Dolby, Dolby Audio, e il simbolo della doppia D sono marchi registrati di Dolby Laboratories Licensing Corporation. Prodotto sotto licenza di Dolby Laboratories. Opere inedite riservate. Copyright: 2012-2021 Dolby Laboratories. Tutti i diritti riservati.



Per informazioni sui brevetti DTS, consultare <http://patents.dts.com>. Prodotto sotto licenza di DTS, Inc. (per le aziende con sede in USA/Giappone/Taiwan) o sotto licenza di DTS Licensing Limited (per tutte le altre aziende). DTS, Digital Surround, VirtualX e il logo DTS sono marchi registrati o marchi di DTS, Inc. negli Stati Uniti e in altri paesi. © 2022 DTS, Inc. TUTTI I DIRITTI RISERVATI.

 **Bluetooth®**

Il marchio denominativo e loghi **Bluetooth®** sono marchi registrati di proprietà di **Bluetooth SIG, Inc.** e ogni utilizzo di tali marchi da parte di LG Electronics è concesso in licenza.

Altri marchi e nomi commerciali appartengono ai relativi proprietari.

HIGH-DEFINITION MULTIMEDIA INTERFACE

I termini HDMI, Interfaccia multimediale ad alta definizione HDMI (HDMI High-Definition Multimedia Interface), immagine commerciale HDMI (HDMI Trade dress) e i loghi HDMI sono marchi commerciali o marchi commerciali registrati di HDMI Licensing Administrator, Inc.

Made for

 **iPhone | iPod**

“Made for iPhone” e “Made for iPod” indicano che un accessorio elettronico è stato progettato per collegarsi specificamente ad iPhone o iPod, rispettivamente, ed è stato certificato dallo sviluppatore come conforme agli standard prestazionali di Apple. Apple non è responsabile del funzionamento di questo dispositivo o della sua conformità con gli standard di sicurezza e gli standard legali. Si prega di ricordare che l’uso di questo accessorio con iPhone o iPod potrebbe influenzare le prestazioni wireless.

Informazioni avviso software Open Source

Per ottenere il codice sorgente sotto GPL, LGPL, MPL e altre licenze open source che prevedono l'obbligo di divulgare il codice sorgente, contenuto in questo prodotto, e per accedere a tutti i termini di licenza citati, alle note sul copyright e ad altri documenti pertinenti, visitare <https://opensource.lge.com>.

LG Electronics fornirà anche il codice open source su CD-ROM su richiesta tramite e-mail all'indirizzo opensource@lge.com addebitando il costo delle spese di distribuzione (ad esempio il costo di supporti, spedizione e gestione).

Questa offerta è valida per chiunque riceva queste informazioni per un periodo di tre anni dalla nostra ultima spedizione di questo prodotto.

Manipolazione del prodotto

Alla spedizione del prodotto

Conservare il cartone di spedizione e i materiali di imballaggio originali. Se si deve spedire l'apparecchio, per la massima protezione, imballare di nuovo il prodotto nel suo imballo originale come era stato imballato in fabbrica.

Conservazione delle superfici esterne

- Non utilizzare liquidi volatili come spray insetticidi nelle vicinanze del prodotto.
- Strofinare con forza potrebbe danneggiare la superficie.
- Non lasciare oggetti di gomma o di plastica a contatto con il prodotto per periodi di tempo prolungati.

Pulizia del prodotto

Per pulire il prodotto, usare un panno morbido e asciutto. Se le superfici sono molto sporche, usare un panno morbido leggermente inumidito con una soluzione detergente delicata. Non usare prodotti aggressivi come alcol, benzina o solvente, perché possono danneggiare la superficie del prodotto.

