

LG Sound Suite AI

Wi-Fi SOUND BAR

GEBRUIKERSHANDLEIDING

Lees deze handleiding zorgvuldig door voordat u uw set in gebruik neemt en bewaar het voor toekomstige naslag.

H7

2 Sluit het product via Bluetooth aan op uw tv (→ Zie “De tv aansluiten via Bluetooth”)

- 1 Druk op de **Bluetooth koppelen**  knop. Na een ogenblik knippert  op het weergavevenster.
- 2 Druk op de knop Instellingen op de afstandsbediening van de tv om het menu [Speaker](Luidspreker) te openen en stel de uitgaande luidspreker in op **[Bluetooth]**.
- 3 Zoek en selecteer 'LG Sound Suite-serie modelnaam'.
- 4 Wanneer het product via **Bluetooth** met de tv is verbonden, verschijnt de naam van het verbonden apparaat op het weergavevenster.

3 De unit met uw smartphone verbinden via Bluetooth (→ Zie “Verbinding maken via Bluetooth”)

- 1 Tik op de knop **Instellingen**  op uw smartphone en selecteer **Bluetooth**. Schakel de functie **Bluetooth** aan. (Uit > Aan)
- 2 Druk op de **Bluetooth koppelen**  knop. Na een ogenblik knippert  op het weergavevenster.
- 3 Zoek en selecteer 'LG Sound Suite-serie modelnaam'.
- 4 Wanneer het product via **Bluetooth** is verbonden met uw smartphone, verschijnt de naam van het verbonden apparaat op het weergavevenster.

4 Verbinding maken met een USB-opslagapparaat (→ Zie “Verbinding maken met een USB-opslagapparaat”)

- 1 Steek het USB-opslagapparaat in de **USB**-poort op de achterkant van het product.
- 2 Druk herhaaldelijk op de knop **Bron**  totdat  op het weergavevenster verschijnt.
- 3 Druk op de knop **Afspelen/Pauze**  op de afstandsbediening om van de muziek te genieten.

5 Het product met uw smartphone verbinden via Wi-Fi (→ Zie “Verbinding maken met het product via de LG ThinQ-app”)



(Android)



(iOS)



- 1 Uw smartphone verbinden via Wi-Fi.
- 2 De **LG ThinQ-app** installeren van de Google Play of de App Store.
- 3 Open de **LG ThinQ-app** en volg de instructies.
- 4 Het product zal verbinding maken met uw telefoon en u kunt het product bedienen met de **LG ThinQ-app**.

Dolby Atmos FLEXCONNECT gebruiken

Het product kan worden aangesloten op LG Sound Suite-producten voor een topgeluid in elke kamer of plek. Verbinding is mogelijk via de Dolby Atmos FLEXCONNECT-instellingen van de **LG ThinQ-app**, zonder dat er ingewikkelde kabels nodig zijn. Sluit u LG Sound Suite-producten aan voor de beste geluidskwaliteit.

Scan de QR-code hieronder voor meer info over het gebruik van Dolby Atmos FLEXCONNECT met LG Sound Suite-producten.



✓ Opmerking

- W7 heeft een tv of soundbar nodig die Dolby Atmos FLEXCONNECT ondersteunt om verbinding te maken.
 - Nadat u de soundbar hebt geregistreerd in de **LG ThinQ-app**, sluit u de W7 aan via [Dolby Atmos FLEXCONNECT] in de **LG ThinQ-app**. (Kijk in de handleiding van de W7 voor gedetailleerde instructies over het aansluiten.)
- W7 kan aan een Dolby Atmos FLEXCONNECT-groep worden toegewezen, maar werkt niet in Dolby Atmos FLEXCONNECT-modus.

Beknopte handleiding voor de soundbar

- 2 Het product installeren en gebruiken

Het product verkennen

- 6 Voorkant
- 10 Achterkant
- 11 Afstandsbediening

Installeren

- 15 Het product tegen de muur bevestigen
- 19 De stroom aansluiten
- 20 De tv aansluiten met een HDMI-kabel
- 22 De tv aansluiten via Bluetooth

Verbinden

- 23 Verbinding maken met het product via de LG ThinQ-app
- 25 Verbinding maken via Bluetooth
- 27 Verbinding maken met een USB-opslagapparaat

Afspelen

- 29 Werkt met Apple AirPlay
- 30 Verbinden met Spotify
- 30 Tidal Connect
- 31 LG Radio+

Verschillende instellingen voor het gebruiksgemak

- 32 Handige functies
- 33 Sound Follow gebruiken
- 34 Geluid afstemmen
- 35 MY-functie gebruiken
- 36 Room Calibration Pro gebruiken
- 38 Geluidseffecten gebruiken

- 41 Gebruik van Omgevingsverlichting
- 42 Verlichting in stand-bymodus gebruiken
- 43 Het product opnieuw instellen

Dolby Atmos FLEXCONNECT gebruiken

- 44 Over Dolby Atmos FLEXCONNECT
- 47 Dolby Atmos FLEXCONNECT instellen met soundbar
- 50 Dolby Atmos FLEXCONNECT-aansluitcombinaties

Veiligheidsvoorschriften

- 52 Veiligheid en regelgeving
- 55 Voorkomen van productmisbruik

Voor het melden van een slechte werking van het product

- 59 Probleemoplossing

Bijlage

- 64 Specificaties
- 66 Geregistreerde handelsmerken en licenties
- 67 Wat u moet weten over netwerkdiensten
- 67 Informatiebericht over Open Source-software
- 68 Het product behandelen

Het product verkennen

Voorkant

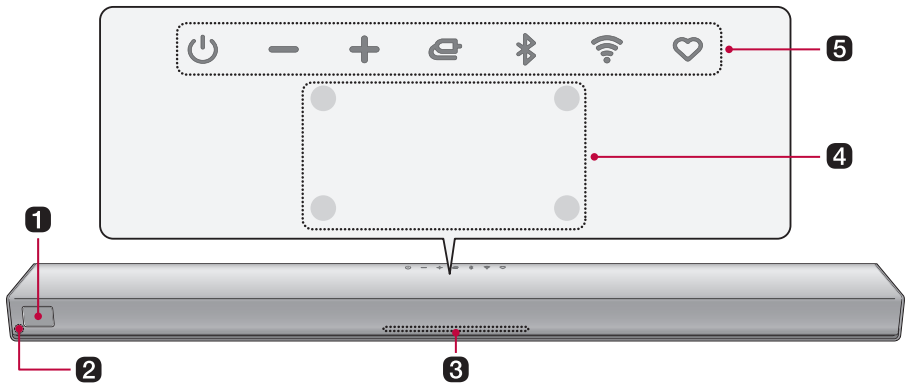

1 Weergavevenster

Geeft de status van het product weer.

- Het weergavevenster kan worden ingesteld op automatisch, uit en aan. (→ Zie “Instelling weergavevenster”)

2 Ontvanger voor de afstandsbediening

Deze ontvangt de draadloze signalen van de afstandsbediening.

3 Indicatielampje

Opties zoals invoermodus en volume zullen gaan branden. (→ Zie “Indicatielampje”)

4 Ingebouwde microfoon

Dit wordt gebruikt bij het uitvoeren van de Dolby Atmos FLEXCONNECT-kalibratie.

5 Aan/uit

Dit schakelt het product aan/uit.

- Als u de **Aan/Uit** -knop langer dan 3 seconden ingedrukt houdt wanneer u het product uitschakelt, wordt de wifi-verbinding gedeactiveerd. Om de wifi-verbinding te behouden, drukt u kort op de **Aan/Uit** -knop om het product uit te schakelen.

Volume

Past het volume aan.

Bron

Druk herhaaldelijk op de knop om de gewenste functie of invoermethode te selecteren.

- HDMI ARC: Sluit het product aan op een tv die een ARC of E-ARC ondersteunt.
- Wi-Fi: Verbind het product via Wi-Fi.
- **Bluetooth**: Verbind het product via **Bluetooth**.
- USB: Sluit het product aan op een USB-opslagapparaat.

Bluetooth koppelen

Hiermee kunt u uw **Bluetooth**-apparaat, zoals een smartphone, gedurende één minuut met dit product verbinden. (→ Zie "Verbinding maken via Bluetooth")

Wi-Fi

Het apparaat gaat rechtstreeks naar de Wi-Fi-functie.

MY

- Druk op de knop om de **MY**-functies te gebruiken. (→ Zie "MY-functie gebruiken") Voordat u de **MY**-functies gebruikt, moet u deze instellen in de **LG ThinQ app**.
 - Druk twee keer op de knop om Room Calibration Pro te gebruiken. De luidsprekerklank is geoptimaliseerd voor uw luisterruimte. (→ Zie "Room Calibration Pro gebruiken")
-

✓ **Opmerking**

- Het product zal automatisch uitschakelen als er gedurende 15 minuten geen ingangssignaal van een extern apparaat wordt waargenomen, om het energieverbruik te verminderen.
 - De microfoon wordt uitsluitend gebruikt voor audiofuncties en verzamelt geen geluid van de gebruiker.
-

Indicatielampje

Voeding aan/uit



- Wanneer de stroom wordt ingeschakeld, licht het indicatielampje oranje op.
- De kleur van het indicatielampje kan verschillen, afhankelijk van de geselecteerde bron.



- Wanneer de stroom is uitgeschakeld, brandt het midden van het indicatielampje wit.
- Momenteel in stand-bymodus. Het product is klaar om signalen te ontvangen of een netwerkverbinding tot stand te brengen.



- Wanneer de stroom is uitgeschakeld, gaat het indicatielampje uit.
- Momenteel uitgeschakeld. Druk kort op de **Aan/Uit** -knop om het product te gebruiken.

Volumeregeling

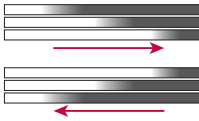

- Volume omhoog: Het indicatielampje wordt naar rechts vergroot.
- Volume omlaag: Het indicatielampje wordt naar links kleiner.
- Als u op de **volumeknop**   drukt terwijl het niveau het maximum of minimum heeft bereikt, knippert het indicatielampje drie keer.

Bron

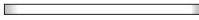

HDMI ARC

Het indicatielampje licht wit op.



Wi-Fi klaar

Het indicatielampje knippert groen.



Wi-Fi verbonden

Het indicatielampje licht groen op.

Apple AirPlay, Spotify, Tidal Connect

Wanneer u muziek afspeelt via Apple AirPlay, Spotify of Tidal Connect, brandt het indicatielampje groen.



Bluetooth klaar

Het indicatielampje knippert blauw.



Bluetooth verbonden

Het indicatielampje brandt blauw.



USB-opslagmodus klaar

Het indicatielampje knippert oranje.



USB-opslag verbonden

Het indicatielampje knippert oranje en gaat vervolgens uit.

Bron



Room Calibration Pro bezig

De verlichtingsindicator laat dynamische, veelkleurige lichtanimaties zien.



Room Calibration Pro voltooid

Het indicatielampje licht op met veelkleurige verlichting.

✓ Opmerking

- Druk op de knop **Verlichting**  op de afstandsbediening om het indicatielampje in of uit te schakelen.
- U kunt de helderheid van het indicatielampje aanpassen met de **LG ThinQ-app**.
- Zodra de verbinding tot stand is gebracht, brandt het indicatielampje alleen wit wanneer het product in de Genetwerkt stand-bymodus staat.

Achterkant

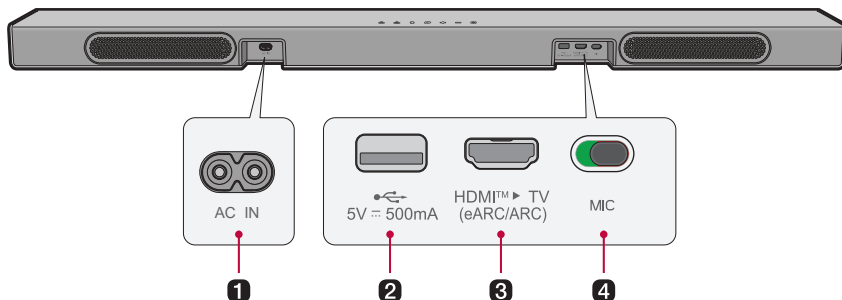

1 AC IN

Steek de stekker in het stopcontact.

2 USB-poort

Sluit een USB-opslagapparaat aan om muziek af te spelen met het product.

3 HDMI™ ► TV (eARC / ARC)

Sluit een HDMI-kabel aan om de TV op het product aan te sluiten.

4 MIC-schakelaar (microfoon)

Schakel de microfoon in of uit.

- De Dolby Atmos FLEXCONNECT-kalibratiefunctie is niet beschikbaar wanneer de MIC-schakelaar in de stand UIT staat. (UIT, AAN)

✓ Opmerking

De microfoon wordt uitsluitend gebruikt voor audiofuncties en verzamelt geen geluid van de gebruiker.

Afstandsbediening

U kan de afstandsbediening gebruiken om alle functies van het product te bedienen, van het in-/uitschakelen tot het inschakelen van filmisch geluid.

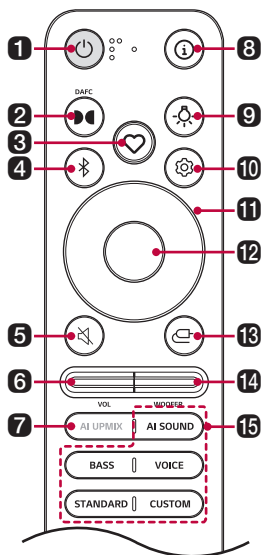

1 Aan/uit

Zet het product aan/uit.

2 Dolby Atmos FLEXCONNECT-status

Geeft de Dolby Atmos FLEXCONNECT-verbingsstatus weer op het weergavevenster.

3 MY

- Druk op de knop om de **MY**-functies te gebruiken. (→ Zie “MY-functie gebruiken”) Voordat u de **MY** functies gebruikt, moet u deze instellen in de **LG ThinQ app**.
- Druk twee keer op de knop om Room Calibration Pro te gebruiken. De luidsprekerklank is geoptimaliseerd voor uw luisterruimte. (→ Zie “Room Calibration Pro gebruiken”)

4 Bluetooth koppelen

Hiermee kunt u uw **Bluetooth**-apparaat, zoals een smartphone, gedurende één minuut met dit product verbinden. (→ Zie “Verbinding maken via Bluetooth”)

5 Dempen

Dit zet het geluid van het product uit.

6 Volume 

Past het volume aan.

7 AI UPMIX

Gebruikt kunstmatige intelligentie om geluid te analyseren en virtuele kanalen toe te voegen om de geluidskwaliteit te verbeteren.

8 Informatie 

Druk op de knop om informatie zoals de codecnaam, bestandsnaam of servicenaam op het display te tonen.

9 Verlichting 

Druk op de knop om de omgevingsverlichting in of uit te schakelen. (→ Zie "Gebruik van Omgevingsverlichting")

10 Instellingen 

Hiermee kunt u de instellingen van dit product aanpassen: SOUND TUNING (GELUIDSINSTELLING), NIGHT TIME (NACHTTIJD), DISPLAY (WEERGAVE). Druk herhaaldelijk op de knop **Instellingen**  om een functie te selecteren en stel de functie in met de knoppen Omhoog/Omlaag/Links/Rechts.

- SOUND TUNING: U kunt het geluidsniveau en de toon van elke luidspreker aanpassen. (→ Zie "Geluid afstemmen")
 - NIGHT TIME: Dit verlaagt het algemene geluidsvolume, maar verhoogt het volume van zachte en delicate geluiden. Dit is handig wanneer u 's avonds laat van een film of muziek geniet. (→ Zie "Instelling Night Time (Nachtijd)")
 - DISPLAY: Het weergavevenster kan worden ingesteld op automatisch, uit en aan. (→ Zie "Instelling weergavevenster")
-

11 Omhoog/Omlaag/Links/Rechts 

Deze knop wordt gebruikt voor het aanpassen van de instellingen van de handige functies.

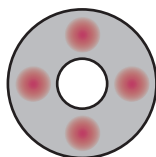

Omhoog/Omlaag: Dit bladert door de mappen op het USB-opslagapparaat. U kan op de knop drukken om de gewenste map te selecteren.

Links/Rechts: Druk op de knop **Links** om het vorige nummer af te spelen. Druk op de knop **Rechts** om het volgende nummer af te spelen.

12 Afspelen/Pauze 

Druk op deze knop om een nummer af te spelen of te pauzeren.

13 Bron 

Druk herhaaldelijk op de knop om de gewenste ingangsmodus of functie te selecteren.

14 Subwoofervolume  

Hiermee stelt u het volumenniveau van de subwoofer in.

15 Geluidseffecten

Druk op de knop om het gewenste geluidseffect te selecteren.

- AI SOUND (AI Sound Pro+): Kunstmatige intelligentie selecteer de optimale geluidsinstellingen volgens uw omgeving.
 - BASS (Bass Boost): Lage tonen worden versterkt.
 - VOICE (Clear Voice Pro+): Verbetert de helderheid van stemmen.
 - STANDARD: U kunt van geoptimaliseerd geluid genieten.
 - CUSTOM: Selecteer het aangepaste geluidseffect dat u in de **LG ThinQ-app** hebt ingesteld.
-

Vervangen van de batterij

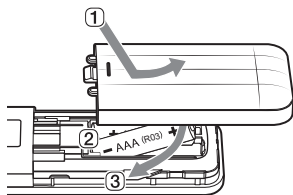

Gebruik AAA 1,5V batterijen. Vervang de twee batterijen door ze in de afstandsbediening te plaatsen, overeenkomstig de richting die wordt aangegeven.

- ① Open het batterijklepje op de achterkant van de afstandsbediening.
- ② Plaats de batterijen met de + en – eindes volgens de markeringen.
- ③ Sluit het batterijklepje.

⚠ OPGELET

Risico op brand of explosie als de batterij door een verkeerd type wordt vervangen.

Installeren

| Het product tegen de muur bevestigen

Controleren voor het tegen de muur bevestigen

U kan dit product tegen een muur bevestigen.

Volg onderstaande instructies om het product tegen de muur te bevestigen.

Controleer eerst het volgende.

- Na het bevestigen tegen de muur, kan het moeilijk zijn om externe apparaten en kabels aan te sluiten. Sluit eerst een extern apparaat op het product aan met de juiste kabel, voordat u het tegen de muur bevestigt.
- Houd rekening met het volgende wanneer u het product tegen de muur bevestigt. Beschadiging van het product of persoonlijk letsel kan voorvallen tijdens dit proces.
 - Plaats geen voorwerpen bovenop het tegen de muur bevestigde product.
 - Zet het product stevig van tegen de muur met de bevestigingsschroeven, zodat het niet kan vallen.
 - Zorg ervoor dat het buiten bereik van kinderen is. Aan het bevestigde product trekken of er mee schudden kan ervoor zorgen dat het valt.
- Er zijn ook luidsprekers bovenop het product. Als u het product onder de TV installeert, laat dan een vrije ruimte van 10 cm van de onderkant van de TV.
- Zorg het tijdens het monteren voor dat alle bijgeleverde schroeven gebruikt worden. Als de schroeven niet volledig vast staan, kan het product kantelen of vallen, met schade als gevolg. De schroeven te vast draaien, kan ervoor zorgen dat ze loskomen vanwege het schuren van de schroefkoppeling.
- Stel de schroef in op de juiste sterkte zodat deze niet slijt bij gebruik van een elektrische driver.
- Om de beugel te installeren, moet u ervoor zorgen dat de muur gemaakt is van een materiaal dat voldoende bestand is tegen het gewicht en de trillingen van de soundbar, zoals beton, natuursteen, structurele bakstenen of houten balken.

Onderdelen voor het bevestigen van het product

Soundbar



Muurbeugel

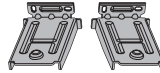

Schroeven voor de soundbar



Installatiehulp voor de
muurbeugel

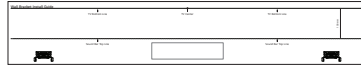

Apart verkocht

Schroeven voor de beugel



Muurpluggen



✓ Opmerking

Schroeven en muurpluggen voor het bevestigen van het product worden niet meegeleverd. Wij raden de M4 x 35 mm beugelschroeven en de Hilti (HUD-1 6 x 30) muurpluggen aan voor de montage.

Het product tegen de muur bevestigen

- 1 Zoek de installatiehulp voor de muurbeugel in de verpakking.
- 2 Lijn de **"TV Bottom Line"** in de installatiehulp voor de muurbeugel uit met de onderkant van de TV en bevestig deze tegen de muur. Lijn het midden van de aan de muur bevestigde TV uit met het deel dat wordt gemarkeerd als **"TV Center"** in de installatiehulp.

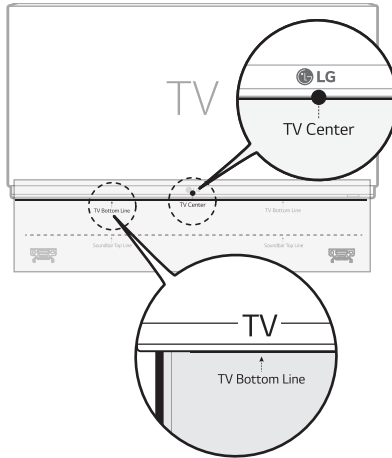

- 3 Markeer de schroefgaten op de installatiehulp waar de muurbeugels bevestigd zullen worden met een pen.

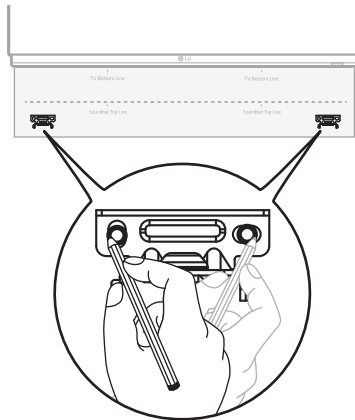

- 4 Boor gaten op de gemarkeerde posities op de installatiehulp.
- 5 Haal de installatiehulp voor de muurbeugel van de muur.

- 6** Zet de beugels stevig vast op de muur met de muurpluggen en de schroeven.

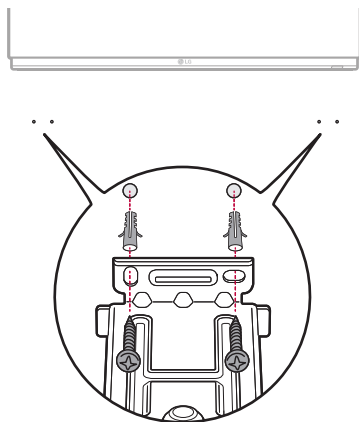

- 7** Plaats het product op de beugels. Plaats het product op de beugels zodat de schroefgaten in de onderkant van het product zich op gelijke hoogte met de schroefgaten op de muurbeugel bevinden.

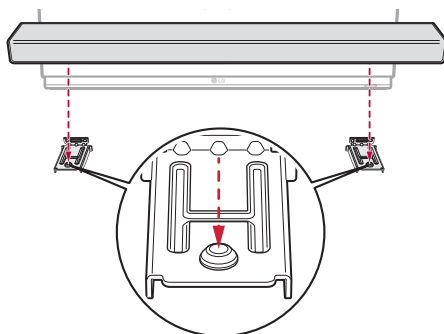

- 8** Zet het product stevig vast op de muurbeugels met de meegeleverde schroeven.

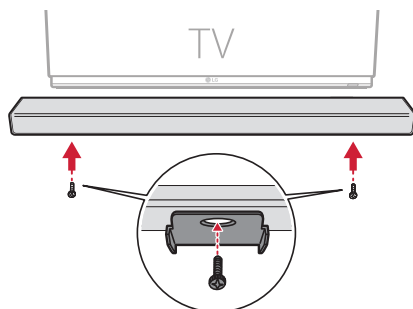

De stroom aansluiten

- 1 Sluit de stroomkabel aan op de **AC IN**-poort aan de achterkant van het product en leg de kabel netjes weg.

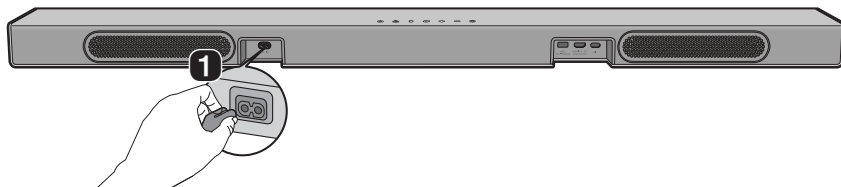

- 2 Steek de aangesloten voedingskabel in een stopcontact. De voeding wordt automatisch geactiveerd.



De tv aansluiten met een HDMI-kabel

U kunt de audio van de TV naar het product sturen door het product op de TV aan te sluiten met een HDMI-kabel. Voeg verschillende 3D-effecten toe aan de originele audio om de kamer te vullen met een diep, rijk geluid.

TV kijken na het aansluiten met een HDMI-kabel

- 1 Sluit de klem **HDMI™ ► TV (eARC / ARC)** op de achterkant van het product met een HDMI-kabel aan op de klem **HDMI IN (ARC)** op de TV, zoals wordt weergegeven op de afbeelding.

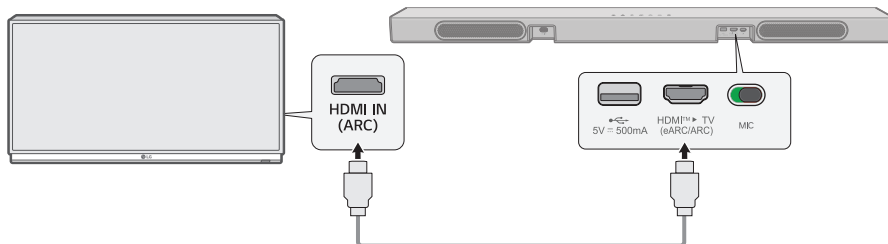

- 2 Druk herhaaldelijk op de knop **Bron** tot dat [HDMI ARC] op het display verschijnt.



- 3 Ga naar de instellingen voor [Luidspreker] in het menu van de tv en stel de uitvoer in op [HDMI ARC]. Instellingen en menu-items kunnen variëren, afhankelijk van de tv-fabrikant.

✓ Opmerking

- E-ARC ondersteunt hoogwaardige audio zoals Dolby TrueHD en Dolby Atmos®.
- Als u Dolby Atmos® wil gebruiken, het verbonden apparaat en zijn inhoud moeten het Dolby Atmos® ondersteunen.
- Zorg ervoor dat uw TV de functie eARC ondersteunt, voordat u eARC inschakelt in het menu **Instellingen**. Raadpleeg de gebruikshandleiding van uw TV voor meer informatie over het gebruiken van deze functie. De instellingen kunnen verschillen op de TV.
- Als de functie Geluidsmodus delen met HDMI ARC-aansluiting op uw tv is geactiveerd, werkt de afstandsbediening van het product mogelijk niet.
- Gebruik een gecertificeerde kabel met het HDMI-logo.

SIMPLINK

- SIMPLINK verwijst naar de HDMI-CEC-functie, waarmee u een enkele afstandsbediening van een TV kunt gebruiken om eenvoudig een audioapparaat of speler die via HDMI op een LG TV is aangesloten te bedienen.
 - Functies die bediend kunnen worden met een met SIMPLINK-compatibele LG TV-afstandsbediening: Aan/uit, volumeregeling, dempen aan/uit, enz.
- Voor meer informatie over het instellen van SIMPLINK, raadpleeg de gebruikshandleiding van uw LG TV.



✓ **Opmerking**

- De SIMPLINK-functie werkt mogelijk niet goed, afhankelijk van de status van het product of andere aangesloten apparaten.
 - HDMI-CEC-eigenschappen per TV-fabrikant: LG SIMPLINK, Sony BRAVIA Sync/Link, Philips EasyLink, Samsung Anynet+, enz.

Gebruiken van WOW Orchestra met de LG TV

De combinatie van de LG sound bar en de LG TV geeft u de beste luisterervaring door het geluid gelijktijdig door beide te laten weergeven.

Deze functie wordt automatisch geactiveerd wanneer de sound bar op de TV wordt aangesloten en u kunt het kiezen via het menu geluid uit op de TV.

✓ **Opmerking**

- Beschikbaar op sommige LG TV- en soundbarmodellen.
- Het werkt overeenkomstig de audiocodec die door de TV wordt ondersteund.
- Verzekert dat e-ARC is ingeschakeld op de TV.
- De berichten die op de TV worden weergegeven, kunnen verschillen per model.
- Raadpleeg de gebruikshandleiding van de TV voor meer informatie over instellingen.
- Wow Orchestra is niet beschikbaar in de Dolby Atmos FLEXCONNECT-modus.

PSW-modus gebruiken met WOW Orchestra

PSW (Personalized Sound Wizard, Gepersonaliseerde geluidswizard) is een gepersonaliseerde geluidsmodus van LG TV die u kunt gebruiken in de WOW Orchestra-functie.

Met de gepersonaliseerde geluidsmodus van LG TV wordt de door de gebruiker geselecteerde geluidsbron geanalyseerd met behulp van kunstmatige intelligentie en diepgaande leertechnologie om deze in te stellen als het gewenste optimale geluid.

[PERSONALIZED SOUND] verschijnt op het displayvenster wanneer de PSW-modus is ingesteld.

✓ **Opmerking**

Raadpleeg de gebruikshandleiding van de TV voor meer informatie over instellingen.

| De tv aansluiten via Bluetooth

Verbind het product met een TV via **Bluetooth** en geniet van uw Tv-geluid in hoge kwaliteit.

Tv kijken na aansluiting via Bluetooth

- 1 Druk op de knop **Bluetooth koppelen**  op het product of de afstandsbediening. De  knippert op het weergavevenster.



- 2 Druk op de knop **Instellingen** op de afstandsbediening van de TV om het menu [Luidspreker] te openen en stel de uitgaande luidspreker in op **Bluetooth**.
- 3 Zoek en selecteer 'LG Sound Suite-serie modelnaam'.
- 4 Wanneer het product via **Bluetooth** met de tv is verbonden, verschijnt de naam van het verbonden apparaat op het weergavevenster.

Verbinden

| Verbinding maken met het product via de LG ThinQ-app

Met de **LG ThinQ-app** kunt u het product met het netwerk verbinden en bedienen.

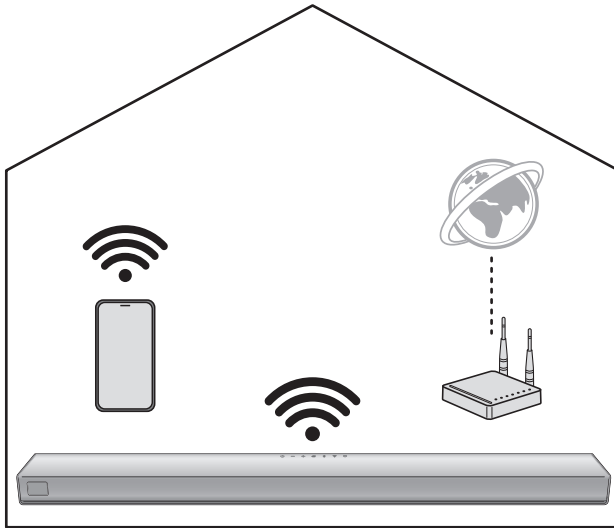

Controleer eerst het volgende.

- Hebt u een draadloze router?
 - Om uw smartphone en het product te verbinden via Wi-Fi, moet u een draadloze router hebben die met het internet verbonden is.
 - Zorg ervoor dat ze allebei met hetzelfde Wi-Fi-netwerk zijn verbonden.
 - Als het signaal van de draadloze router zwak is, kan er mogelijk geen verbinding gemaakt worden. Zet de router dichterbij de sound bar of plaats deze uit de buurt van obstakels.
- Is **Bluetooth** ingeschakeld op uw smartphone?
 - Schakel **Bluetooth** in op uw smartphone.
 - Als **Bluetooth** is ingeschakeld, kunt u eenvoudig verbinding maken met Wi-Fi. Als **Bluetooth** is uitgeschakeld, kan het product mogelijk niet worden geregistreerd op de **LG ThinQ-app**.
- De **LG ThinQ-app** is beschikbaar in de versies in onderstaande lijst.
 - Android™ OS: Versie 9.0 of hoger
 - iOS OS: Versie 16.0 of hoger
 - De minimum ondersteunde versies voor elk OS kunnen later veranderen.

De LG ThinQ-app installeren en het product registreren

- 1 Ga naar Google Play of de App Store op uw smartphone en zoek de **LG ThinQ-app** om deze te installeren.
- 2 Start de **LG ThinQ-app** en log in op de app met uw account. Als u geen account heeft, kunt u ook een nieuwe aanmaken.
- 3 Druk op de knop **Toevoegen (+)** en volg de instructies op het scherm in de **LG ThinQ-app** om uw **Sound Suite**-producten te registreren.

✓ **Opmerking**

- De menu's voor instellingen kunnen variëren, afhankelijk van de fabrikant en het besturingssysteem van de smartphone.
 - Google, Android, Google Play, Google Home en Google Cast zijn handelsmerken van Google LLC.
 - Als het wachtwoord van de router speciale tekens bevat (zoals ` ' " + / \ ; : - _ ^ & () < >) of emoticons, kan de soundbar mogelijk niet verbonden worden. Het wordt aanbevolen om een wachtwoord in te stellen met een combinatie van Engelse letters en cijfers.
 - Het wordt aanbevolen om het beveiligingstype van de draadloze router in te stellen op WPA2.
-

Verbinding maken via Bluetooth

U kan muziekbestanden die zijn opgeslagen op een **Bluetooth**-apparaat afspelen of muziektoepassingen gebruiken om met dit product van muziek te genieten.

Controleer eerst het volgende.

- De stappen om het apparaat met het product te verbinden via **Bluetooth** verschillen per type en model. Raadpleeg de gebruikshandleiding van uw extern apparaat voor meer informatie over het verbinden van het apparaat.



Schakel de Bluetooth-functie op uw telefoon in

Selecteer [**Bluetooth**] in het menu **Instellingen** van uw smartphone.

De items in het menu Instellingen kunnen variëren, afhankelijk van de fabrikant en het model van uw smartphone.

- 1 Schakel het product aan.
- 2 Druk op de knop **Bluetooth koppelen**  op het product of de afstandsbediening. Na een moment knippert  op het weergavevenster.



- 3 Tik op de knop **Instellingen**  /  op uw smartphone en selecteer **Bluetooth**.
- 4 Schakel de functie **Bluetooth** aan. (Uit > Aan)
- 5 U zal een lijst van te verbinden apparaten zien op uw smartphone. Zoek en selecteer 'LG Sound Suite-serie modelnaam'.

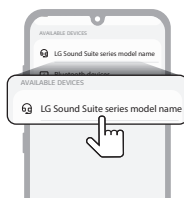

- 6 Wanneer het product via **Bluetooth** is verbonden met de smartphone, verschijnt de naam van het verbonden apparaat op het weergavevenster.

- 7 Als u het product 'LG Sound Suite-serie modelnaam' niet kunt vinden, schakelt u **Bluetooth** uit en weer in op uw smartphone.
- 8 Open een muziektoepassing en luister naar muziek op de smartphone.

✓ **Opmerking**

- Hoe dichterbij het **Bluetooth**-apparaat zich bij het product bevindt, hoe beter uw verbinding.
 - Als het product niet is verbonden met een **Bluetooth**-apparaat, knippert het indicatielampje gedurende 1 minuut blauw. Controleer de status van het **Bluetooth**-apparaat.
 - Als u **Bluetooth** gebruikt, moet u het volume op een gepast niveau zetten.
-

Verbinding maken met een USB-opslagapparaat

Geniet van geluid van hoge kwaliteit door een USB-opslagapparaat met muziekbestanden op het product aan te sluiten.

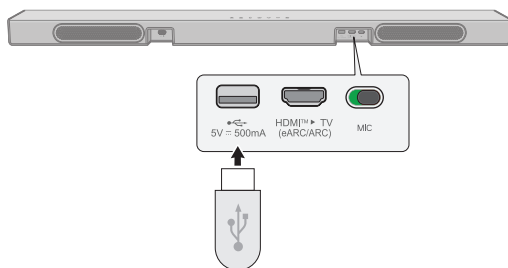

Het product aan een USB-opslagapparaat aansluiten

- 1 Steek het USB-opslagapparaat in de **USB**-poort op de achterkant van het product.
 - Het product kan geen inhoud afspelen van apparaten die zijn aangesloten via een hub voor USB-opslagapparaten of een kabel voor USB-opslagapparaten.
 - Het product kan niet worden aangesloten op een USB-opslagapparaat, MP3-speler van het USB-type of een kaartlezer waarvoor een afzonderlijk stuurapparaat geïnstalleerd moet worden.



- 2 Druk herhaaldelijk op de knop **Bron**  totdat  op het weergavevenster verschijnt.



- 3 Druk op de knop **Afspelen/Pauze**  op de afstandsbediening om van de muziek te genieten.
 - Wanneer u op de knop **Afspelen/Pauzeren**  drukt, verschijnt de afspeeltijd op het weergavevenster.
 - Druk tijdens het afspelen op de knop **Afspelen/Pauzeren** , het afspelen wordt gepauzeerd.
 - **Omhoog/Omlaag:** Dit bladert door de mappen op het USB-opslagapparaat. U kan op de knop drukken om de gewenste map te selecteren.
 - **Links/Rechts:** Druk op de knop Links om het vorige nummer af te spelen. Druk op de knop Rechts om het volgende nummer af te spelen.

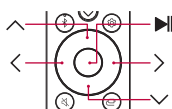

✓ **Opmerking**

- Het wordt aanbevolen om een aparte verlengkabel te kopen om USB-opslagapparaten eenvoudiger aan en los te koppelen.
- Bij USB-opslagapparaten met een groot geheugen kan het enkele minuten duren om door bestanden te bladeren.
- LG Electronics is niet verantwoordelijk voor verlies van gegevens. Maak altijd een reservekopie van de gegevens op uw USB-opslagapparaat om de schade als gevolg van verlies van gegevens te beperken.
- Alleen FAT16/FAT32/NTFS-indelingen worden ondersteund.
- Gebruik de USB-poort van dit product alleen voor het afspelen van mediabestanden. U kunt geen externe apparaten opladen met de USB-poort.

Ondersteunde USB-opslagapparaten

- USB flash-apparaat

Dit product herkent sommige USB-opslagapparaten mogelijk niet.

Specificaties voor afspeelbare bestanden

Bestandsextensie	Bemonsteringsfrequentie / Bitrate
MP3	32 kHz - 48 kHz / 8 kbps - 320 kbps
AAC	32 kHz - 48 kHz / 8 kbps - 320 kbps
OGG	32 kHz - 48 kHz / 64 kbps - 320 kbps

Bestandsextensie	Bemonsteringsfrequentie
FLAC (16 bit/24 bit)	32 kHz, 44,1 kHz, 48 kHz, 88,2 kHz, 96 kHz, 176,4 kHz, 192 kHz
WAV (16 bit/24 bit)	32 kHz, 44,1 kHz, 48 kHz, 88,2 kHz, 96 kHz, 176,4 kHz, 192 kHz

- Aantal afspeelbare bestanden: Maximaal 2000
- Maximum aantal mappen: Maximaal 200
- Dit product kan geen bestanden afspelen die worden beveiligd door DRM (Digital Rights Management).
- Dit product kan geen videobestanden van een USB-opslagapparaat afspelen.

Afspelen

Controleer eerst het volgende.

- Wees u ervan bewust dat sommige functies, specificaties, diensten en/of inhoud ("Functies") in sommige landen mogelijk niet beschikbaar zijn. De Functies kunnen verschillen per land en zijn onderhevig aan wijzigingen zonder voorafgaande kennisgeving. De Functies zijn mogelijk niet beschikbaar in sommige talen. Raadpleeg lg.com voor de status van diensten per land.

Werkt met Apple AirPlay

Met dit product kan u naar de muziek op uw iOS-apparaat luisteren via AirPlay.

✓ Opmerking

- Zorg ervoor dat dit product en uw iOS-apparaat met hetzelfde Wi-Fi-netwerk zijn verbonden.
- Zorg ervoor dat uw iOS-apparaat werkt op iOS 11.4 of later.
- De AirPlay 2-ingeschakelde luidsprekers zijn nodig om te streamen naar meerdere luidsprekers.

Muziek streamen via AirPlay

- 1 Open een muziekspeler-app of het Bedieningscentrum op uw iOS-apparaat.
- 2 Tik op AirPlay (📶).
- 3 Kies uw product om naar muziek te luisteren. U kan AirPlay 2-ingeschakelde luidsprekers kiezen.



Apple®, AirPlay®, iPad®, iPad Air®, iPad Pro® en iPhone® zijn handelsmerken van Apple Inc., geregistreerd in de VS en andere landen.

Het gebruik van de uitrusting met de Apple-badge, betekent dat een accessoire werd ontworpen om specifiek te werken met de technologie die in de badge wordt aangegeven en door de ontwikkelaar werd gecertificeerd als overeenkomstig de prestatienormen van Apple.

Om deze AirPlay 2-ingeschakelde luidspreker te bedienen, is iOS 11.4 of later vereist.

| Verbinden met Spotify

Gebruik je telefoon, tablet of computer als een afstandsbediening voor Spotify. Ga naar spotify.com/connect om te leren hoe je dat doet.



De Spotify-software is onderhevig aan licenties van derden, die hier gevonden kunnen worden: <https://www.spotify.com/connect/third-party-licenses>.

| Tidal Connect

Gebruik uw mobiele telefoon of tablet als een afstandsbediening voor Tidal. Ga naar <https://tidal.com/connect> voor meer informatie.



LG Radio+

U kunt naar de radio en podcasts luisteren via de **LG ThinQ-app**.

Gebruik LG Radio+ door het tabblad [Content](Inhoud) onderaan het scherm van de **LG ThinQ-app** te selecteren.

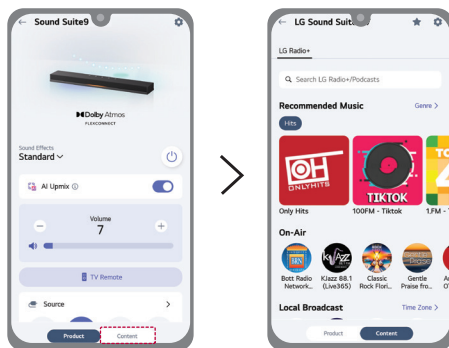

Verschillende instellingen voor het gebruiksgemak

Handige functies

Automatisch inschakelen

Deze functie schakelt het product automatisch aan of uit als de TV of het externe apparaat aan- of uitgeschakeld wordt.

Als het verbonden apparaat wordt aangeschakeld, zal het product automatisch aanschakelen en een functie selecteren aan de hand van het ingangssignaal.

U kunt deze functie in- of uitschakelen met behulp van de **LG ThinQ-app**.

Instelling Night Time (Nachtijd)

Dit verlaagt het algemene geluidsvolume, maar verhoogt het volume van zachte en delicate geluiden. Dit is handig wanneer u 's avonds laat van een film of muziek geniet.

- 1 Druk herhaaldelijk op de knop **Instellingen**  totdat [NIGHT TIME] op het weergavevenster verschijnt.
- 2 Stel de gewenste instelling in met de knop **Omhoog/Omlaag** op de afstandsbediening.

Optie	Status
OFF - NIGHT TIME	De modus NIGHT TIME is uitgeschakeld.
ON - NIGHT TIME	De modus NIGHT TIME is ingeschakeld.

Instelling weergavevenster

Het weergavevenster kan worden ingesteld op automatisch, uit en aan.

- 1 Druk herhaaldelijk op de knop **Instellingen**  totdat [DISPLAY] op het display verschijnt.
- 2 Stel de gewenste instelling in met de knop **Omhoog/Omlaag** op de afstandsbediening.

Optie	Status
AUTO - DISPLAY	Gedimd na 20 seconden knopinvoer.
OFF - DISPLAY	Uitgeschakeld na 20 seconden knopinvoer.
ON - DISPLAY	Altijd aan

Sound Follow gebruiken

Sound Follow is een functie die gebruikmaakt van UWB-technologie om de positie van de luisteraar te detecteren en het optimale geluidsveld dienovereenkomstig aan te passen.

- 1 Selecteer de afbeelding met de luidsprekerindeling in de **LG ThinQ app**.
- 2 Selecteer [Set Position](Positie instellen) in het gedeelte Sound Follow. Ruimtelijke audio wordt automatisch geoptimaliseerd op basis van de huidige locatie waar de gebruiker de smartphone vasthoudt.

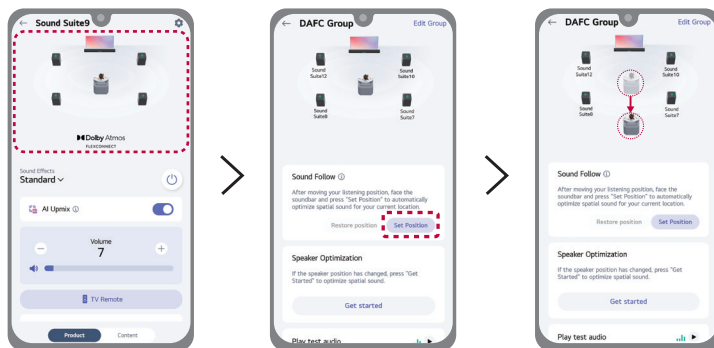

✓ Opmerking

- Om terug te keren naar de standaardpositie die is ingesteld tijdens het instellen van de Dolby Atmos FLEXCONNECT-verbinding, selecteert u [Restore position](Positie herstellen) in het functiegebied Sound Follow.

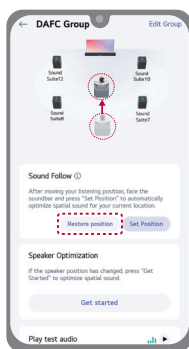

- De functie Sound Follow is beschikbaar op smartphones die zijn uitgerust met UWB. (Raadpleeg de handleiding van de fabrikant van uw smartphone voor informatie over of UWB wordt ondersteund.)

| Geluid afstemmen

U kunt het geluidsniveau en de toon van elke luidspreker aanpassen.

- 1 Druk herhaaldelijk op de knop **Instellingen**  totdat [WF] op het display verschijnt. Hiermee wordt het huidige geluidsniveau weergegeven.
- 2 Druk op de knop **Links/Rechts** om de luidspreker die u wilt aanpassen te kiezen. (WF, C, *OVC, S, LOW, MID, HIG)
- 3 Druk op de knop **Omhoog/Omlaag** om het geluidsniveau aan te passen. Het geluidsniveau voor elke luidspreker wordt weergegeven in het weergavevenster en het indicatielampje wordt als volgt weergegeven.

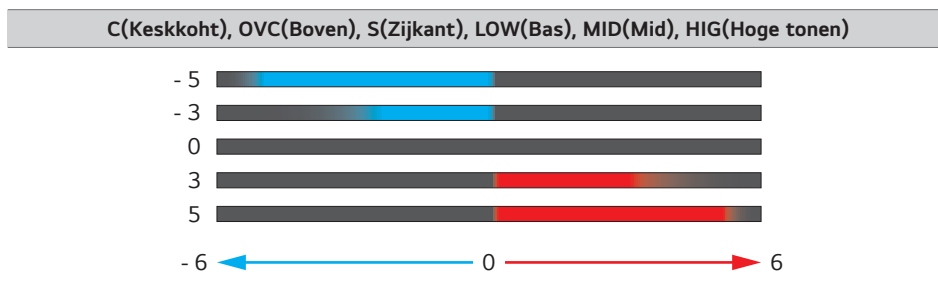
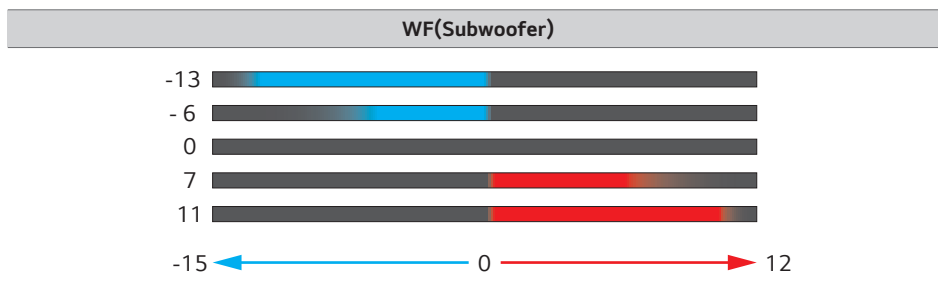

✓ Opmerking

- Als u op de knop **Omhoog/Omlaag** drukt terwijl het niveau het maximum of minimum heeft bereikt, knippert het indicatielampje drie keer.
- Wanneer u Aangepaste EQ selecteert, kunnen alleen WF, C, OVC en S worden aangepast.
- U kunt het aanpassingsniveau van de subwoofer aanpassen in de **LG ThinQ-app**.
- *OVC (Overhead Virtual Channel): OVC creëert virtueel geluid boven uw hoofd zonder plafondluidsprekers, waardoor de ruimtelijke beleving wordt verbeterd.

MY-functie gebruiken

Met de **MY**-functie kunt u uw muziek snel en eenvoudig afspelen.

- 1 Stel uw **MY**-functie in de **LG ThinQ app** in. Volg de instructies om een afspeellijst en volumeniveau in te stellen.
- 2 Druk op de knop **MY**  op het product of de afstandsbediening.

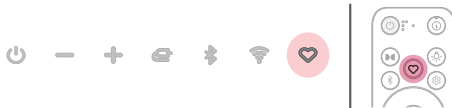

✓ Opmerking

- Om de **MY**-functie te gebruiken, geeft u toestemming voor mediatoegang.
 - Het indicatielampje knippert wit in de volgende gevallen:
 - Als de **MY** -functie niet is ingesteld in de **LG ThinQ-app**.
 - De knop **MY**  werkt mogelijk niet correct onder de volgende omstandigheden:
 - Het apparaat dat is aangesloten op het product is niet verbonden met het netwerk.
 - De muziekstreamingservice die aan de **MY**-functie is toegewezen, heeft geen account.
 - De mediatoegang is uitgeschakeld.
 - De **MY**-functie is niet ingesteld in de **LG ThinQ-app**.
-

Room Calibration Pro gebruiken

Met deze technologie kan u het geluid van het product analyseren en de geluidsinstellingen afstemmen. Merk op dat wanneer u Room Calibration Pro start, het product meer geluid dan verwacht kan maken.

Controleer eerst het volgende.

- Als de microfoon is uitgeschakeld, kan de functie Room Calibration Pro niet worden gebruikt. Zet de **MIC-schakelaar (microfoon)** aan de achterkant van het product op AAN. (UIT > AAN)
- De microfoon wordt uitsluitend gebruikt voor audiofuncties en verzamelt geen geluid van de gebruiker.

Room Calibration Pro op het product gebruiken

- 1 Druk tweemaal op de **MY** -knop op het product of de afstandsbediening.
- 2 Het lampje op het product geeft dynamische, veelkleurige lichtanimaties weer en Room Calibration Pro start automatisch.
- 3 Na een ogenblik geeft het indicatielampje op het product veelkleurige verlichting weer en is Room Calibration Pro voltooid.

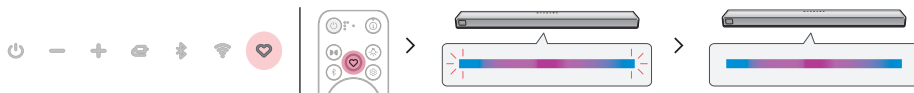

Room Calibration Pro in de LG ThinQ-app gebruiken

- 1 Klik op de knop **Instellingen**  in de **LG ThinQ-app**.
- 2 Kies [**Room Calibration Pro**] → [**Start**] en volg de instructies op het scherm in de **LG ThinQ-app**.

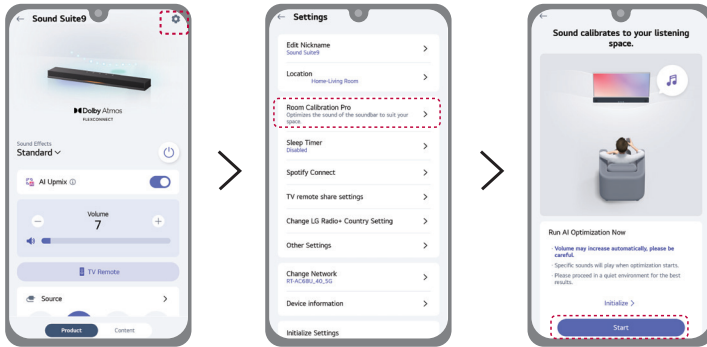

Geluidseffecten gebruiken

Verschillende geluidseffecten gebruiken

U kunt verschillende geluidseffecten selecteren door op de geluidseffectknoppen op de afstandsbediening te drukken of door de **LG ThinQ-app** te gebruiken.

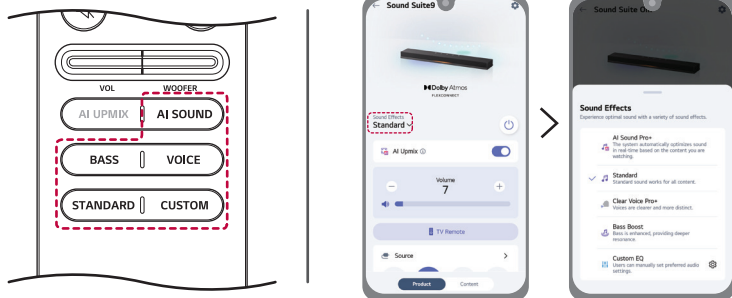

Knop	Geluidseffect	Beschrijving
AI SOUND	AI Sound Pro+	Kunstmatige intelligentie selecteert de optimale geluidsinstellingen volgens uw omgeving.
STANDARD	Standard	U kunt van geoptimaliseerd geluid genieten.
VOICE	Clear Voice Pro+	Verbeterd de helderheid van stemmen.
BASS	Bass Boost	Lage tonen worden versterkt.
CUSTOM	Custom EQ	Selecteer het aangepaste geluidseffect dat u in de LG ThinQ-app hebt ingesteld.

✓ Opmerking

Als uw LG TV de PSW-functie (Personal Sound Wizard, persoonlijke geluidswizard) ondersteunt, kan het [PERSONALIZED SOUND]-geluid worden geselecteerd en verschijnt 'PSW' in het weergavenvenster. Raadpleeg de handleiding van uw tv voor gedetailleerde informatie over het configureren van deze functie.

AI UPMIX (AI Upmix) gebruiken

AI UPMIX is een technologie die de geluidskwaliteit verbetert door virtuele luidsprekerkanalen toe te voegen.

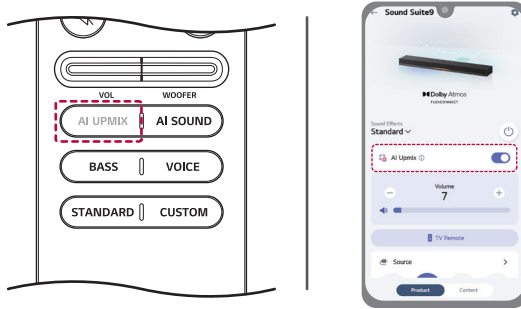

U kunt de functie in- of uitschakelen met de **AI UPMIX**-knop op de afstandsbediening of via de **LG ThinQ-app**.



✓ **Opmerking**

Wanneer het AI Sound Pro+ geluidseffect wordt gebruikt, kan de AI Upmix-functie niet worden uitgeschakeld.

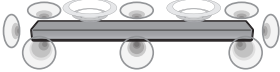
Luidsprekergekluid op basis van de ingangskanalen

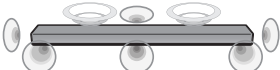
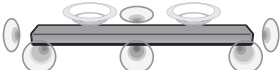
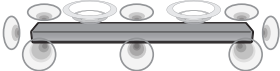
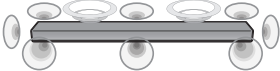
Geluidseffecten	Ingang	Uitgang
AI Sound Pro+	2.0-kanalen	
	5.1-kanalen	
	7.1-kanalen of meer	
	7.1.4-kanalen	
Standard Clear VoicePro+ Bass Boost CUSTOM	2.0-kanalen	
	5.1-kanalen	
	7.1-kanalen of meer	
	7.1.4-kanalen	
	AI Upmix Aan-modus	

Gebruik van Omgevingsverlichting

Omgevingsverlichting creëert een meer meeslepende sfeer.

Gebruik van Omgevingsverlichting op het product

U kunt herhaaldelijk op de knop **Verlichting**  op de afstandsbediening drukken om de sfeerverlichting in of uit te schakelen en de vooraf ingestelde verlichting te gebruiken. (→ Zie "Gebruik van omgevingsverlichting in de LG ThinQ-app")

AAN → LED1 → LED2 → LED3 → UIT

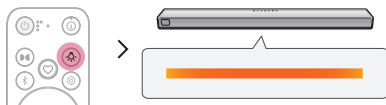

Gebruik van omgevingsverlichting in de LG ThinQ-app

U kunt de omgevingsverlichting in- of uitschakelen met de **LG ThinQ-app**. Na het inschakelen van de omgevingsverlichting, stel de gewenste kleur en helderheid in.

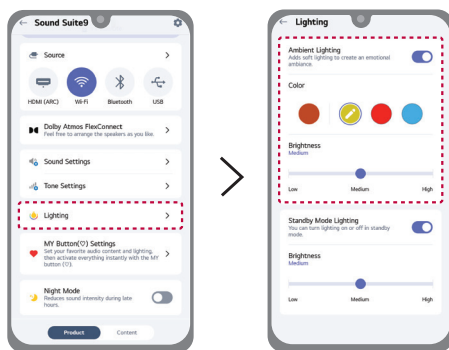

✓ **Opmerking**

- De functie voor omgevingsverlichting is beschikbaar in alle functies, ongeacht muziekweergave.
- Het indicatielampje heeft voorrang op de omgevingsverlichting.
- Kijk niet rechtstreeks naar het lichtgevende deel wanneer de functie voor omgevingsverlichting is ingeschakeld.
- Als de verlichtingshelderheid te fel is, schakel dan de kamerverlichting in of schakel de omgevingsverlichting uit.

Verlichting in stand-bymodus gebruiken

U kunt de stand-bymodus verlichting in- of uitschakelen en de helderheid aanpassen met de **LG ThinQ**-app.

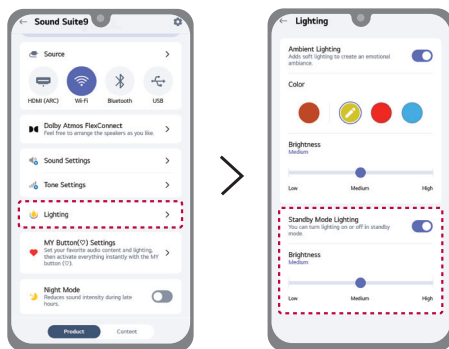

Het product opnieuw instellen

Als de netwerkverbinding niet stabiel is, zult u deze moeten resetten. Als het Wi-Fi-netwerk werd veranderd, moet u het product opnieuw instellen en het opnieuw met uw smartphone verbinden.

Hoe opnieuw instellen

- 1 Houd de **Wi-Fi** -knop aan de bovenkant van het product ingedrukt totdat [RESET] op het weergavevenster verschijnt.
- 2 Het indicatielampje knippert wit en alle draadloze netwerkinstellingen op het product worden gewist.

✓ **Opmerking**

Na het opnieuw instellen van het product, zal u het product ook opnieuw via Wi-Fi met de smartphone moeten verbinden op de **LG ThinQ-app**.

Hoe de draadloze netwerkverbinding(en) deactiveren.

Houd de knop **Aan/uit**  langer dan 3 seconden ingedrukt om het product uit te schakelen.

Dolby Atmos FLEXCONNECT gebruiken

Over Dolby Atmos FLEXCONNECT

LG Sound Suite-verbinding

Dit product kan worden aangesloten op andere LG Sound Suite-producten voor een topgeluid in elke ruimte of locatie. Zonder ingewikkelde bedrading kunt u genieten van optimaal geluid door andere LG Sound Suite-producten aan te sluiten via de Dolby Atmos FLEXCONNECT-instellingen in de **LG ThinQ-app**.

Dolby Atmos FLEXCONNECT

Dolby Atmos FLEXCONNECT is gemaakt om een tv of soundbar te koppelen aan draadloze luidsprekers, voor een rijkere en meeslepende Dolby Atmos-geluidservaring. Het gebruikt de microfoons die in de tv of soundbar zitten om te kijken waar de draadloze luidsprekers staan en past het geluid aan de kamer en de luidsprekers aan.

Sluit maximaal 3 of 4 LG Sound Suite-luidsprekers en een subwoofer aan op een Dolby Atmos FLEXCONNECT-compatibele tv of soundbar om te genieten van het ultieme Dolby Atmos-geluid. (→ Zie "Dolby Atmos FLEXCONNECT-aansluitcombinaties")

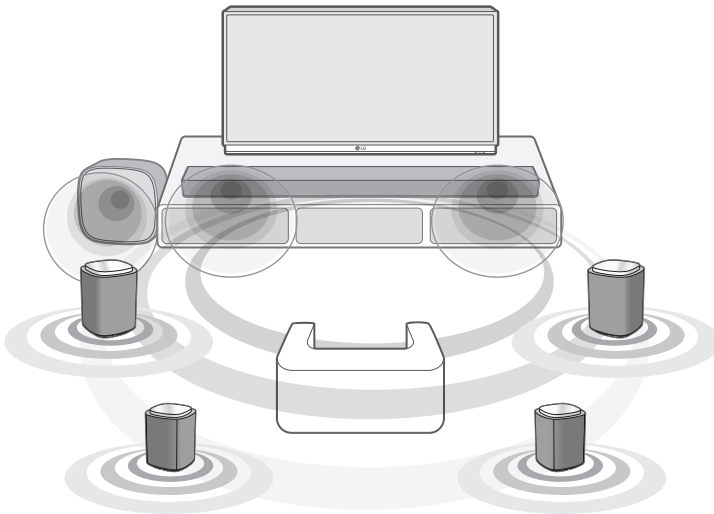

Dolby Atmos
FLEXCONNECT

LG Sound Suite-producten

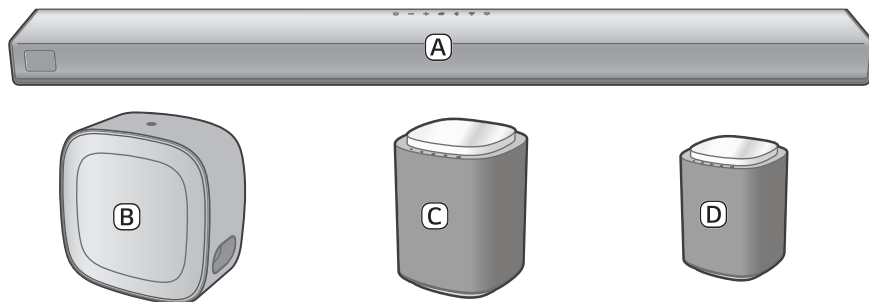

-
- A** Soundbar (LG Sound Suite H7)
 - B** Subwoofer (LG Sound Suite W7)
 - C** Luidspreker (LG Sound Suite M7)
 - D** Luidspreker (LG Sound Suite M5)

✓ Opmerking

- LG Sound Suite-producten kunnen afzonderlijk worden verkocht en bevatten mogelijk niet alle getoonde onderdelen. Sommige artikelen moeten mogelijk apart worden aangeschaft.
 - Om de Dolby Atmos FLEXCONNECT-verbinding in te schakelen, moet u beschikken over een LG TV met Dolby Atmos FLEXCONNECT of de LG Sound Suite-soundbar en aan een van de volgende voorwaarden voldoen:
 - Gebruik twee of meer M5-luidsprekers. (Dolby Atmos FLEXCONNECT-verbinding kan niet worden geconfigureerd met een enkele M5-luidspreker.)
 - Gebruik een of meer M7-luidsprekers.
 - Gebruik één M5-luidspreker en één of meer M7-luidsprekers.
 - Gebruik bij het instellen van Dolby Atmos FLEXCONNECT met de H7-soundbar de HDMI-kabel om de e-ARC/ARC-verbinding tussen de soundbar en de tv tot stand te brengen.
 - W7 heeft een tv of soundbar nodig die Dolby Atmos FLEXCONNECT ondersteunt om verbinding te maken.
 - Nadat u de soundbar hebt geregistreerd in de **LG ThinQ-app**, sluit u de W7 aan via [Dolby Atmos FLEXCONNECT] in de **LG ThinQ-app**. (Kijk in de handleiding van de W7 voor gedetailleerde instructies over het aansluiten.)
 - W7 kan aan een Dolby Atmos FLEXCONNECT-groep worden toegewezen, maar werkt niet in Dolby Atmos FLEXCONNECT-modus.
 - Een enkele W7-subwoofer kan worden aangesloten op de TV of H7-soundbar via de Dolby Atmos FLEXCONNECT-instelling, maar de Dolby Atmos FLEXCONNECT-kalibratiefunctie is niet beschikbaar.
 - De Dolby Atmos FLEXCONNECT-kalibratiefunctie herkent niet automatisch de positie van W7.
 - W7-positie getoond in de **LG ThinQ-app** is alleen ter referentie en kan afwijken van de werkelijke installatielocatie. Dit heeft geen invloed op de akoestische prestaties, dus u kunt het vrij plaatsen waar u wilt.
 - Installeer de LG Sound Suite-luidsprekers en subwoofer op minimaal 30 cm afstand van de tv of soundbar wanneer u ze aansluit.
 - Bewaar een afstand van minimaal 1 m tussen de soundbar of de draadloze subwoofer, de draadloze luidsprekers en apparaten in de omgeving die sterke elektromagnetische straling genereren (bijv. draadloze routers, microgolfovens, enz.) om draadloze storing te vermijden.
-

Dolby Atmos FLEXCONNECT instellen met soundbar

Stel Dolby Atmos FLEXCONNECT in door uw LG Sound Suite-producten te verbinden in de **LG ThinQ-app**.

Controleer eerst het volgende.

- Om de Dolby Atmos FLEXCONNECT-functie in te stellen, hebt u LG Sound Suite-producten nodig.
- Producten van andere fabrikanten die zijn uitgerust met Dolby Atmos FLEXCONNECT zijn niet compatibel met LG Sound Suite-producten.
- Installeer en start de **LG ThinQ-app** op uw smartphone en registreer uw LG Sound Suite-producten.
- Als de microfoon op de soundbar is uitgeschakeld, kan de Dolby Atmos FLEXCONNECT-kalibratiefunctie niet worden gebruikt. Zet de **MIC-schakelaar (microfoon)** aan de achterkant van de soundbar aan. (UIT > AAN)
- De microfoon wordt uitsluitend gebruikt voor audiofuncties en verzamelt geen geluid van de gebruiker.

- 1 Zet alle LG Sound Suite-producten aan die u met de Dolby Atmos FLEXCONNECT-functie wilt gebruiken.
- 2 Kies in de **LG ThinQ-app** de functie **Dolby Atmos FLEXCONNECT**.
- 3 Kies [Edit Group](Groep bewerken).
- 4 Er verschijnt een lijst met producten die Dolby Atmos FLEXCONNECT ondersteunen. Kies het product dat u wilt verbinden en klik dan op [Save](Opslaan).

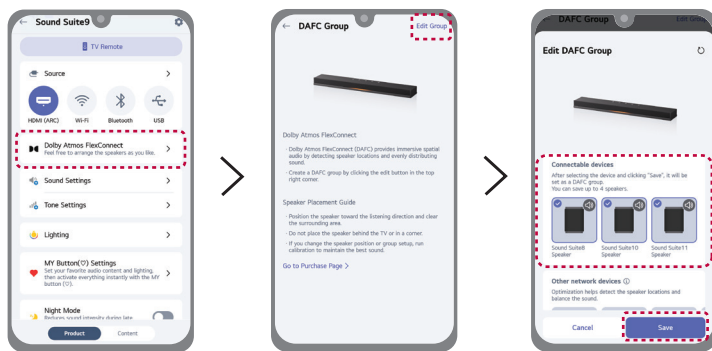

- 5 Stel de afstand in tussen de LG Sound Suite-soundbar en uw luisterpositie in, selecteer vervolgens [Next](Volgende) en volg de instructies in de **LG ThinQ -app**.

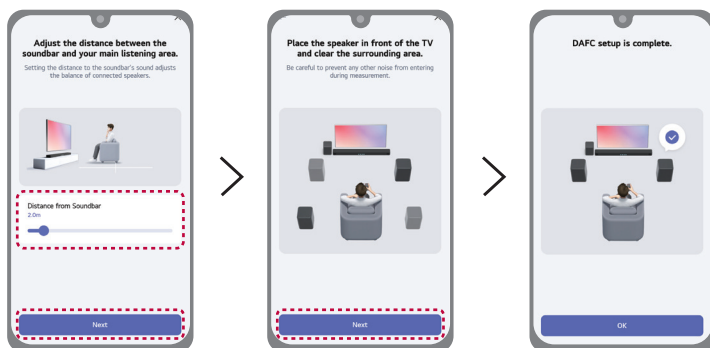

- 6 Wanneer de Dolby Atmos FLEXCONNECT-verbinding tot stand is gebracht, brandt het indicatielampje wit.

✓ **Opmerking**

- Voor de LG Sound Suite-luidspreker zijn alleen de **Aan/uit** (⏻)-knop en de **Bron** (📶)-knop beschikbaar als u de Dolby Atmos FLEXCONNECT-functie gebruikt.
- Wanneer u de Dolby Atmos FLEXCONNECT-functie gebruikt, pas dan het volume van uw tv of soundbar naar behoefte aan.
- Wanneer de Dolby Atmos FLEXCONNECT-verbinding van de luidspreker onstabiel is, licht het midden van de verlichtingsindicator wit op. Controleer de Dolby Atmos FLEXCONNECT-verbindingstatus.

Dolby Atmos FLEXCONNECT-groep configureren (soundbar)

Start de **LG ThinQ-app** op uw smartphone. Kies de afbeelding met de luidsprekerindeling en klik dan op [Edit Group](Groep bewerken). Vink een product aan of uit om het te groeperen of de groepering op te heffen in de Dolby Atmos FLEXCONNECT-instellingen, volgens de instructies in de **LG ThinQ-app**.

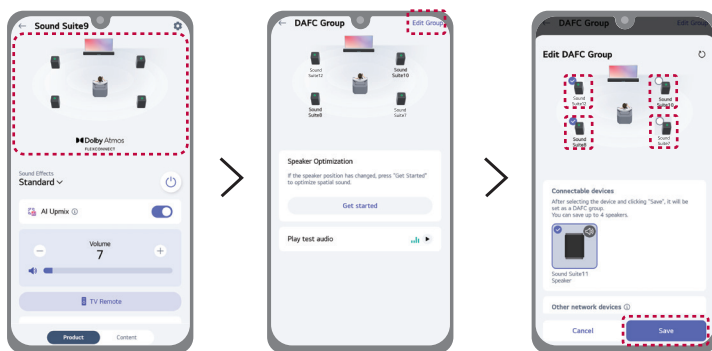

Dolby Atmos FLEXCONNECT-kalibratie resetten (soundbar)

Wanneer u de positie van de luidspreker wijzigt, reset dan de Dolby Atmos FLEXCONNECT-kalibratie om optimale geluidsprestaties te garanderen.

Selecteer de afbeelding met de luidsprekerindeling, selecteer vervolgens de [Get started](Aan de slag) in [Speaker Optimization](Luidsprekeroptimalisatie) en volg de instructies in de **LG ThinQ-app**.

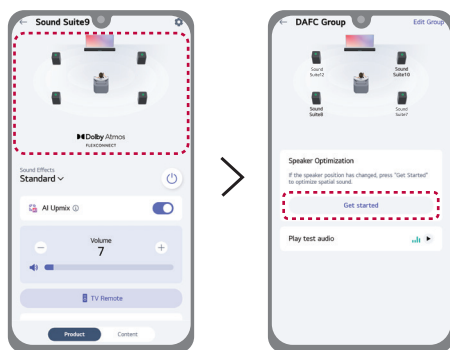

Dolby Atmos FLEXCONNECT-aansluitcombinaties

Combinaties met soundbar

1 luidspreker met/zonder subwoofer

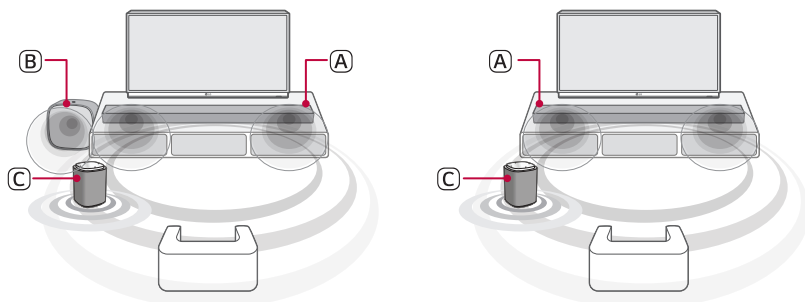

- (A) Soundbar (LG Sound Suite H7)
- (B) Subwoofer (LG Sound Suite W7)
- (C) Luidspreker (LG Sound Suite M7)

2 luidsprekers met/zonder subwoofer

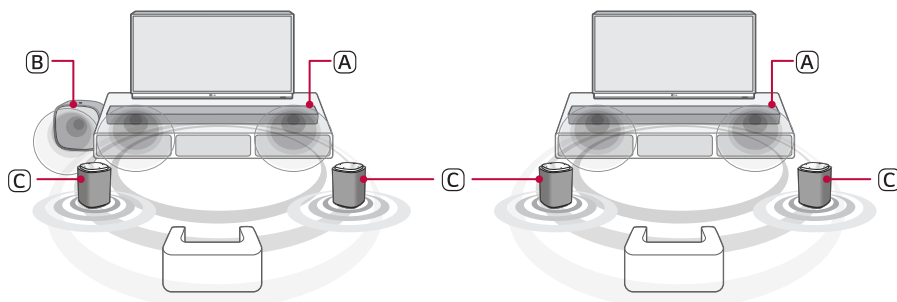

- (A) Soundbar (LG Sound Suite H7)
- (B) Subwoofer (LG Sound Suite W7)
- (C) Luidsprekers (LG Sound Suite M7 of M5)

3 luidsprekers met/zonder subwoofer

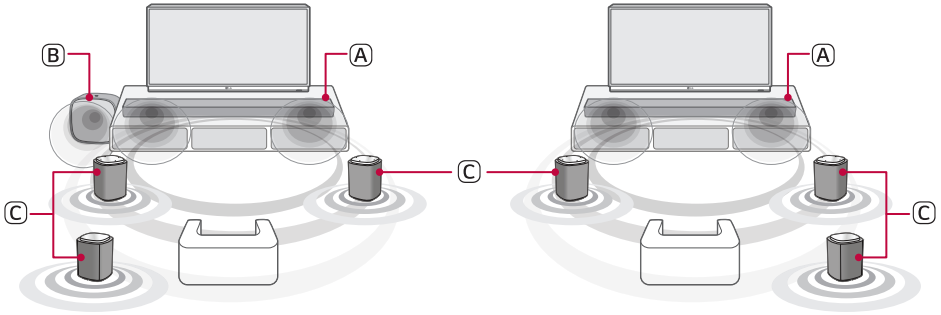

- (A) Soundbar (LG Sound Suite H7)
- (B) Subwoofer (LG Sound Suite W7)
- (C) Luidsprekers (LG Sound Suite M7 of M5)

4 luidsprekers met/zonder subwoofer

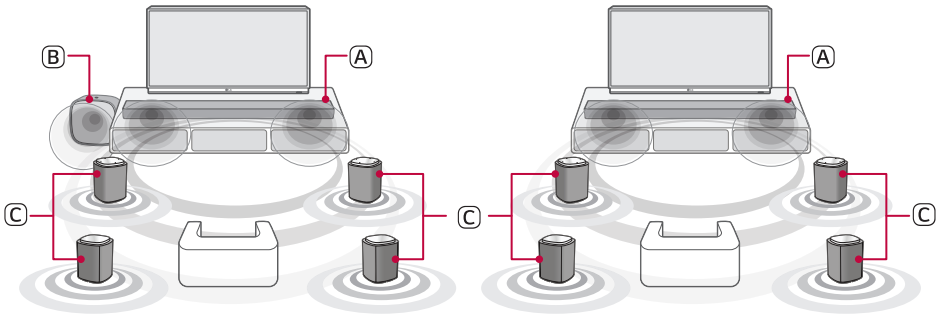

- (A) Soundbar (LG Sound Suite H7)
- (B) Subwoofer (LG Sound Suite W7)
- (C) Luidsprekers (LG Sound Suite M7 of M5)

Veiligheidsvoorschriften

| Veiligheid en regelgeving



OPGELET
RISICO OP ELEKTRISCHE SCHOK
NIET OPENEN



OPGELET: OM HET RISICO OP ELEKTRISCHE SCHOKKEN TE BEPERKEN, MAG U DE BEHUIZING (OF DE ACHTERZIJDE) NIET TE VERWIJDEREN. DIT APPARAAT BEVAT GEEN ONDERDELEN DIE DOOR DE GEBRUIKER KUNNEN WORDEN ONDERHOUDEN. LAAT ONDERHOUD OVER AAN GEKWALIFICEERD ONDERHOUDSPERSONEEL.



Het symbool dat bestaat uit een bliksemschicht met pijlpunt in een gelijkzijdige driehoek, is bedoeld als waarschuwing voor de aanwezigheid van niet-geïsoleerde 'gevaarlijke stroomspanning' in de behuizing van het product. Deze spanning is dusdanig hoog dat het risico bestaat op elektrische schokken.



Het uitroepteken in een gelijkzijdige driehoek wijst de gebruiker op de aanwezigheid van belangrijke bedienings- en onderhouds- (service) instructies in de bijgeleverde producthandleiding.

WAARSCHUWING:

- Om het risico van brand of schokken te vermijden, mag deze apparatuur niet aan regen of vocht worden blootgesteld.
- Plaats dit product niet in een besloten ruimte zoals een boekenkast of vergelijkbare plaats.

OPGELET:

- Gebruik geen producten met hoogspanning in de buurt van dit product. (bijv. een elektrische vliegenmepper) Dit product kan storing veroorzaken als gevolg van een elektrische schok.
- Er mogen geen bronnen met open vlammen, zoals brandende kaarsen, op het apparaat geplaatst worden.
- Blokkeer de ventilatieopeningen niet. Installeer het apparaat volgens de instructies van de fabrikant. De sleuven en openingen in de behuizing zijn bedoeld voor ventilatie, zodat het product naar behoren functioneert en niet oververhit raakt. De openingen mogen nooit worden geblokkeerd door het product op een bed, bank, kled of een soortgelijk oppervlak te plaatsen. Dit product mag niet in een inbouwconstructie, zoals een boekenkast of een rek, worden geplaatst, tenzij er voldoende ventilatie aanwezig is of de instructies van de fabrikant hiervoor zijn gevolgd.
- Stel het apparaat niet bloot aan water (druppels of spatten) en plaats geen met vloeistof gevulde objecten, zoals vazen, op het apparaat.
- Raadpleeg, voor informatie over de veiligheidsmarkering inclusief de productidentificatie en de voedingspanning, de sticker aan de onderzijde of op een ander oppervlak van het product.

- Zorg ervoor dat kinderen hun handen of andere objecten niet in de *luidsprekerbuis steken.
 - * luidsprekerbuis: Een ruimte voor overvloedig basgeluid op de klankkast. (behuizing)

WAARSCHUWING betreffende de voedingskabel

De stekker is de stroomonderbreker. In geval van nood moet de stekker gemakkelijk toegankelijk zijn.

Controleer de pagina met specificaties van deze handleiding om zeker te zijn van de huidige vereisten.

Voorkom overbelasting van stopcontacten. Overbelaste stopcontacten, loszittende of beschadigde stopcontacten, verlengsnoeren, beschadigde voedingskabels, beschadigde kabels of kabels met gebarsten kabelisolatie zijn gevaarlijk. Dergelijke situaties kunnen leiden tot elektrische schokken of brand.

Controleer regelmatig de voedingskabel van uw apparaat en als deze zichtbaar beschadigd of versleten is, haalt u de stekker uit het stopcontact, stopt u met het gebruiken van het apparaat en laat u de voedingskabel door een bevoegd servicecenter vervangen door een identiek exemplaar.

Bescherm de voedingskabel tegen fysieke of mechanische beschadiging, zoals gedraaid worden, knikken, afklemmen, bekneld raken tussen een deur, of door erop te staan. Besteed speciale aandacht aan stekkers, stopcontacten en het punt waar de voedingskabel het apparaat verlaat.

Voor modellen met een adapter

Gebruik alleen de bij dit toestel geleverde AC-adapter. Gebruik geen voedingsbron van een ander apparaat of van een andere fabrikant. Het gebruik van een andere stroomkabel of voedingsbron kan schade aan het toestel veroorzaken en leidt tot het nietig verklaren van uw garantie.

Voor modellen die een batterij gebruiken

Dit apparaat is voorzien van een draagbare batterij of accu.

OPGELET: Risico op brand of explosie als de batterij door een verkeerd type wordt vervangen.

Voor modellen met een ingebouwde batterij

Niet bewaren of vervoeren bij drukken lager dan 11,6 kPa en op een hoogte boven 15.000 m.

- vervangen van een batterij door een onjuist type dat een beveiliging teniet kan doen (bijvoorbeeld in het geval van sommige soorten lithiumbatterijen);
- weggooien van een batterij in vuur of een hete oven, of mechanisch verpletteren of snijden van een batterij, wat kan leiden tot een explosie;
- ren batterij achterlaten in een omgeving met een extreem hoge temperatuur, wat kan leiden tot een explosie of het lekken van brandbare vloeistof of gas;
- ren batterij onderworpen aan extreem lage luchtdruk, wat kan leiden tot een explosie of het lekken van brandbare vloeistof of gas.

Symbolen

~ : Wisselstroom (AC).

≡ : Gelijkstroom (DC).

⊞ : Dit is een klasse II-apparaat.

⏻ : Stand-bystatus.

⏻ : De voeding is ingeschakeld.

⚡ : Gevaarlijke spanning.

Voorkomen van productmisbruik

Bekijk zeker onderstaande inhoud, om misbruik van het product te voorkomen.

Voorzorgsmaatregelen voor het installeren van het product

- Installeer het product niet op een plaats die niet stabiel is of trilt, zoals op een trillend rek op hellend oppervlak. Installeer het product op een stevig en vlak oppervlak.
 - Anders kan het product vallen of omkantelen en letsel veroorzaken.
 - Als u het product op een onstabiel oppervlak installeert, werkt het mogelijk niet goed.
- Als u het product op een meubelstuk of schap installeert, zorg er dan voor dat de onderkant van het product niet uitsteekt. Gebruik altijd een meubelstuk of schap dat geschikt is voor de afmetingen van het product.
 - Anders kan het product onstabiel worden en vallen, met letsel of beschadiging van het product als gevolg.
- Installeer het product op een veilige plaats. Anders kan een kind zich tegen een rand van het product stoten en gekwetst raken.
- Installeer het product op een plaats zonder elektromagnetische storing, voor een goede werking.
- Als u het product installeert op een plaats die niet voldoet aan de algemene gebruiksvoorwaarden, kan dit onverwachte kwaliteitsproblemen veroorzaken. Verzeker dus dat u eerst contact opneemt met het servicecentrum voordat u het product op zulke plaats installeert.
- Bewaar het product niet op een plaats waar de temperatuur te hoog is (hoger dan 40 °C) of te laag is (lager dan 5 °C) of op een plaats waar de vochtigheidsgraad te hoog is.
- Vermijd plaatsen met blootstelling aan direct zonlicht of warmte, zoals naast een kachel. Gebruik of bewaar geen brandbare spuitmiddelen of stoffen in de buurt van het product.
 - Anders bestaat er een risico op explosie of brand.
- Installeer het product niet op een plaats met te veel vocht, stof of roet.
 - Anders kan dit brand of een elektrische schok veroorzaken.
- Installeer het product niet in een smalle ruimte, zoals binnenin een boekenrek, met weinig ventilatie. Dek het product niet af met een tafeldoek of gordijn.
 - Dit kan de temperatuur van het product doen stijgen en een defect of brand veroorzaken.
- Steek de stekker van het product in een gemakkelijk bereikbaar stopcontact.
 - Als er sprake is van brand of een ander probleem met het product, moet u de stekker snel uit het stopcontact kunnen trekken.
- Sluit meerdere producten niet tegelijkertijd aan op één stopcontact.
 - Dit kan oververhitting veroorzaken, met een brand als gevolg.

Voorzorgsmaatregelen voor het gebruiken van het product

- Til het product niet op of verplaats het niet wanneer het in werking is.
 - Anders kan dit een defect veroorzaken.
- Trek voor het verplaatsen van het product de stekker uit het stopcontact en koppel alle aan het product aangesloten kabels los.
 - Anders kan dit brand of een elektrische schok veroorzaken.
- Stop onmiddellijk met het gebruiken van het product als u rook of een vreemde geur opmerkt. Schakel in dit geval onmiddellijk de voeding uit, trek de stekker uit het stopcontact en neem contact op met het servicecentrum.
 - Het product in deze toestand gebruiken, kan leiden tot een brand of elektrische schok.
- Steek geen metalen voorwerpen zoals munten of haarspelden of brandbare voorwerpen zoals papier en lucifers in het product. Zeg zeker aan kinderen dat ze dit niet mogen doen.
 - Anders kan dit een defect veroorzaken.
- Als er een vreemd voorwerp in het product werd gestoken, trek de stekker dan uit het stopcontact en neem contact op met het servicecentrum.
- Plaats geen zware voorwerpen op het product.
 - Anders kan dit omkantelen of vallen, met letsel als gevolg.
- Verzeker dat kinderen niet op het product hangen of er niet op kruipen.
 - Anders kan het product omkantelen of vallen, met letsel als gevolg. Zeg zeker aan kinderen dat ze dit niet mogen doen.
- Trek de stekker uit het stopcontact bij onweer.
 - Anders kan dit brand veroorzaken.
- Plaats geen voorwerpen met vloeistof, zoals een vaas, pot, cosmetica of medicijnen op het product.
 - Anders kan dit leiden tot een brand, elektrische schok of letsel als dit valt, enz.
- Verzeker dat u de stekker goed in het stopcontact steekt. Gebruik geen andere spanning dan de nominale spanning die op het product aangegeven wordt.
 - Een niet stevige aansluiting kan brand veroorzaken.
- Steek geen geleider, zoals eetstokjes, in de sleuf op de andere kant van het product terwijl de stekker in een stopcontact steekt. Raak de stekker niet aan onmiddellijk na het uit een stopcontact trekken.
 - Anders kan dit een elektrische schok veroorzaken.
- Neem de stekker alleen vast met droge handen.
 - Anders kan dit een elektrische schok veroorzaken.
- Het product niet verplaatsen door aan een kabel, zoals het netsnoer, te trekken.
 - De kabel kan beschadigd worden en een defect of een brand of elektrische schok veroorzaken.
- Houd tijdens het verplaatsen met een aan het product aangesloten kabel de stekker op het einde van de kabel vast. Houd niet de kabel zelf vast.
 - Anders kan dit leiden tot een letsel of vallen van het product, met een defect als gevolg.
- Bewaar het product niet op een plaats waar het wordt blootgesteld aan warmte, zoals naast een kachel.
 - Anders kan dit brand of een storing veroorzaken.
- Het product niet demonteren, repareren of aanpassen.
 - Anders kan dit een defect veroorzaken, met een elektrische schok of letsel als gevolg.
- Houd plastic verpakkingen buiten bereik van peuters.
 - Anders kunnen peuters stikken in de plastic verpakkingen.
- Laat geen voorwerp vallen of het product of stoot er niet tegen. Houd het product uit de buurt van plaatsen met sterke trillingen of magneten.

- Een netsnoer niet beschadigen, aanpassen, buigen, verdraaien of verwarmen.
 - Anders kan dit het netsnoer beschadigen, met een brand of elektrische schok tot gevolg.
- Als u het product gedurende lange tijd niet gebruikt, zoals wanneer u op vakantie gaat, trek de stekker dan uit het stopcontact.
 - Als er zich stof op het product verzameld, kan dit warm worden, met een elektrische schok of brand als gevolg van kortsluiting tot gevolg.
- Gooi lege batterijen niet weg met het huishoudelijk afval. Verwijder ze afzonderlijk.
 - Anders bestaat er een risico op explosie of brand.
- Gebruik geen hoogspanningsproducten in de buurt van dit product. (bijv. Elektrische vliegenmepper)
 - Dit product kan storing veroorzaken als gevolg van een elektrische schok.
- Raak de stekker niet aan onmiddellijk na het uit een stopcontact trekken.
 - Anders kan dit een elektrische schok veroorzaken.
- Sluit het netsnoer aan op een geaard stopcontact of verlengsnoer. (Dit geldt niet voor producten zonder aarding.)
 - Anders kan dit een defect of elektrische schok veroorzaken als gevolg van kortsluiting.
- Als het product een ventilatieopening heeft, kan het gedurende lange tijd ondersteboven bewaren van het product ertoe leiden dat de ventilatieopening warm wordt. Raak de ventilatieopening niet aan als deze warm is. De warmte is geen defect van het product en veroorzaakt geen slechte werking. U kunt het product dus zonder zorgen gebruiken.
- Het netsnoer, de AC-adapter of de stekker niet beschadigen. Plaats geen zwaar voorwerp op de voedingskabel of AC-adapter.
 - Anders kan dit brand of een elektrische schok veroorzaken.
- Als er stof, vuil, enz. op de pinnen van de voedingsstekker of AC-adapter worden opgemerkt, moet dit onmiddellijk weggevaagd worden.
 - Anders kan dit brand veroorzaken.
- Als het product is uitgerust met een netsnoer of AC-adapter, gebruik dan alleen originele netsnoeren en AC-adapters die worden geleverd door LG Electronics.
 - Anders kan dit brand of een elektrische schok veroorzaken.
- Als u een hoofdtelefoon of oortelefoon gebruikt, zet het volume dan niet te hoog of gebruik ze niet gedurende lange periodes. [Dit geldt alleen voor modellen die een hoofdtelefoon of oortelefoon ondersteunen]
 - Anders kan dit negatieve gevolgen hebben voor uw gehoor.
- De software van dit product kan worden bijgewerkt. Schakel de voeding van het product niet uit tijdens het bijwerken van de software. Na het voltooiën van het bijwerken, zal het product automatisch uitschakelen.
 - Als u de voeding van het product uitschakelt terwijl de software wordt bijgewerkt, kan dit een slechte werking van het product veroorzaken.

Het volgende geldt alleen voor modellen met een afstandsbediening

- Laat kinderen de afstandsbediening niet gebruiken. Houd de afstandsbediening buiten bereik van peuters.
- Laat kinderen de afstandsbediening niet in hun mond steken. Zorg ervoor dat kinderen het deksel van de afstandsbediening of een batterij niet inslikken. Als een kind een van beide heeft ingeslikt, raadpleeg dan onmiddellijk een arts.
- Denk eraan dat kinderen op het deksel van de afstandsbediening kunnen trappen en zich kunnen kwetsen.
- Verwijder obstakels tussen het product en de afstandsbediening voor een goede werking van de afstandsbediening.

Het volgende geldt alleen voor modellen die optische schijven gebruiken

- Steek uw hand niet in een schijfstation of trek geen schijven geforceerd uit het station.
- Zorg ervoor dat kinderen hun handen niet in het schijfstation steken.

Het volgende geldt alleen voor modellen waarmee video's bekeken kunnen worden

- Bekijk geen 3D-video als u niet voldoende hebt geslapen of alcohol hebt gedronken.
 - Sommige 3D-video's kunnen mensen doen schrikken of opwinden.
- Als een van de volgende symptomen zich voordoen tijdens het bekijken van een video, stop dan onmiddellijk met kijken en neem rust.
 - Als een van de symptomen aanhouden, raadpleeg dan een arts. Hoogtevrees, een brandend gevoel aan de ogen of het gezicht, onbewuste bewegingen, stuiptrekkingen, een vertroebeld bewustzijn, verwarring, desoriëntatie, misselijkheid.
- U kunt symptomen vertonen zoals een beroerte wanneer u een bepaald beeld van een video of game of een video met een bepaald patroon of flikkerende lichten bekijkt. Als u of een van uw familieleden een geschiedenis van epilepsie of beroertes heeft, raadpleeg dan een arts voordat u kijkt.
- Als u een 3D-video bekijkt, verwijder dan voorwerpen uit uw omgeving die breekbaar zijn of een letsel kunnen veroorzaken.
 - Als u een 3D-video als echt ervaart of uw lichaam onverwacht beweegt, kunnen u of uw familieleden in de buurt gekwetst raken of kunnen voorwerpen in uw omgeving beschadigd raken.

Voorzorgsmaatregelen voor het reinigen van het product





- Spuit geen water rechtstreeks op het product tijdens het reinigen.
 - Anders kan dit brand of een elektrische schok veroorzaken.
- Zorg er tijdens het reinigen van het product voor dat u eerst de stekker uit het stopcontact trekt en veeg het oppervlak van het product zachtjes schoon met een droge doek. Gebruik geen chemicaliën of oplosmiddelen tijdens het reinigen van het product. Ze kunnen het oppervlak van het product aantasten of de verf van het product doen afbladeren (benzeen, alcohol, enz.).

Voor het melden van een slechte werking van het product

Probleemoplossing

Als u een van de volgende problemen ervaart tijdens het gebruiken van het product, controleer dan enkele zaken, omdat het mogelijk geen slechte werking betreft.

Algemene fouten

Probleem	Oplossing
Het product werkt niet goed	<ul style="list-style-type: none">• Trek de stekker en alle externe apparaten, zoals uw tv uit het product en plaats ze daarna terug.• Verbind uw smartphone en Wi-Fi opnieuw na het uit- en opnieuw inschakelen van het product. (→ Zie "Verbinding maken met het product via de LG ThinQ-app") (Houd er rekening mee dat eerder ingestelde instellingen verloren kunnen gaan.)
Het apparaat schakelt niet aan	<ul style="list-style-type: none">• Steekt de stekker in het stopcontact?<ul style="list-style-type: none">- Steek de stekker goed in het stopcontact.
Er is geen geluid	<ul style="list-style-type: none">• Is het volume ingesteld op het minimum?<ul style="list-style-type: none">- Druk op de knop Volume   op de afstandsbediening om het volume te verhogen.- Als u een extern apparaat zoals een Bluetooth-apparaat gebruikt, pas dan het volume van het externe apparaat aan.• Is de functie dempen geactiveerd?<ul style="list-style-type: none">- Als "MUTE" op het weergavenster wordt weergegeven, is de dempfunctie ingeschakeld. Druk op de knop Dempen  om het dempen ongedaan te maken.• Is de juiste functie van het product geselecteerd, volgens het extern apparaat dat is aangesloten?<ul style="list-style-type: none">- Druk op de knop Bron  om te controleren of u de juiste functie hebt geselecteerd.
De afstandsbedieningen werkt niet goed	<ul style="list-style-type: none">• Als u de afstandsbediening gebruikt, richt deze dan naar de voorkant van het product.• Gebruik de afstandsbediening binnen een straal van 7 m van het product.• Vervang de batterijen door nieuwe, indien nodig.
De functie AUTOMATISCH IN-/UITSCHAKELEN werkt niet	<ul style="list-style-type: none">• Controleer de verbinding met externe apparaten (bijv. Bluetooth-apparaat).

Het volume van het product is laag

- Controleer het volgende en wijzig de instellingen overeenkomstig.
 - Open de **LG ThinQ-app**, tik op de knop [Geluidsinstellingen] op het eerste scherm en zet de functie [DRC] op [Uit] in het menu [Geluidswaergave].
 - Druk, wanneer het product is aangesloten op een TV, op de knop **Instellingen** op de afstandsbediening van de TV, selecteer het menu [Luidspreker] en zet de instelling [Digitale geluidsuitgang] van [PCM] naar [AUTO] of [BITSTREAM].
 - Als de modus nachttijd van het product is ingeschakeld, schakel dit dan uit door te drukken op de knop **Instellingen**  en op **Omhoog/Omlaag**.

Het product kan een USB-opslagapparaat niet herkennen

- Het product ondersteunt de bestandsindeling van het USB-opslagapparaat mogelijk niet. Formateer het USB-opslagapparaat en sluit het opnieuw aan. Raadpleeg voor het formatteren de indelingen van het USB-opslagapparaat die door het product worden ondersteund en kies een geschikt bestandsindeling. (→ Zie “Verbinding maken met een USB-opslagapparaat”)

Een Bluetooth-apparaat kan niet gekoppeld worden

- Druk op de knop Instellingen op het **Bluetooth**-apparaat en controleer of de **Bluetooth**-functie is ingeschakeld. Als **Bluetooth** is ingeschakeld, schakel dit dan uit en opnieuw in en probeer het opnieuw.
 - Verwijder voorwerpen tussen het product en het **Bluetooth**-apparaat.
 - **Bluetooth**-koppeling (verbinding) werkt mogelijk niet goed afhankelijk van het type van **Bluetooth**-apparaat om de omgeving.
-

Fouten met de netwerkverbinding

Probleem	Oplossing
Het product kan niet worden verbonden met de LG ThinQ-app	<ul style="list-style-type: none">• De verbinding is mogelijk niet goed als er storing is door andere elektrische apparaten die radiogolven gebruiken, zoals microgolfovens en medische apparatuur. Plaats het product op een afstand van 1 m van andere huishoudapparaten.• Schakel uw draadloze router uit en opnieuw aan.• Controleer of de Wi-Fi-functie van uw smartphone is ingeschakeld. U kan de Wi-Fi-verbindingstatus controleren in de instellingen van uw smartphone.• Controleer of het product en de smartphone met hetzelfde Wi-Fi-netwerk zijn verbonden.
Het product maakt geen verbinding met het Wi-Fi-netwerk	<ul style="list-style-type: none">• Hebt u de draadloze router uit- en opnieuw ingeschakeld?<ul style="list-style-type: none">- Schakel het product uit en opnieuw aan.• Hebt u een nieuwe draadloze router geïnstalleerd?<ul style="list-style-type: none">- U moet de netwerkinstellingen van het product opnieuw configureren. (→ Zie "Verbinding maken met het product via de LG ThinQ-app")• Hebt u de instellingen van de draadloze router gewijzigd?<ul style="list-style-type: none">- Als het wachtwoord van de router speciale tekens (zoals ` ' " + / \ ; : - _ ^ & () < >) of emoticons bevat, kan het product mogelijk niet worden verbonden. Het wordt aanbevolen om een wachtwoord in te stellen met een combinatie van Engelse letters en cijfers.- Het wordt aanbevolen om het beveiligingstype van de draadloze router in te stellen op WPA2.• Trek de stekker van de router uit het stopcontact en steek deze na 10 seconden opnieuw in het stopcontact. Probeer opnieuw verbinding te maken na het herstellen van het netwerk.• Het draadloze kanaal op uw router wijzigen, kan helpen om draadloze storing te verminderen. (Zo wijzigt u het draadloze kanaal bij de meest gebruikte routers. Voor de exacte details, raadpleeg de gebruikshandleiding van uw router.)<ol style="list-style-type: none">① Voer het IP-adres in op uw smartphone, PC of MAC, of gebruik de instelwizard-CD om aan te melden op de instelpagina van de router. Dit kan alleen gedaan worden als de router via Wi-Fi of een ethernetkabel met het netwerk is verbonden.② Zoek de pagina voor draadloze instellingen en wijzig het draadloze kanaal van uw 2,4 GHz / 5 GHz netwerk. Als het "Auto" kanaal ingeschakeld is, schakel dit dan uit en stel een specifiek kanaal in.<ul style="list-style-type: none">- Als het routerkanaal 2,4 GHz, 6 ch / 11 ch is- Als het routerkanaal 5 GHz, 48 ch / 149 ch is③ Sla de instellingen op en start de draadloze router opnieuw.<ul style="list-style-type: none">- Trek de voedingskabel uit de router, wacht 5 seconden en sluit de voedingskabel opnieuw aan. Probeer opnieuw verbinding te maken als de router volledig ingeschakeld is.



Fouten met toepassingen

Probleem	Oplossing
De toepassing werkt niet goed	<ul style="list-style-type: none">• Kreeg u een foutmelding bij het openen van de toepassing?<ul style="list-style-type: none">- Controleer of de voeding van het apparaat is ingeschakeld.- Controleer of de toepassing die u wilt gebruiken wordt ondersteund door het besturingssysteem van uw smartphone. U kan de website van de fabrikant van de toepassing bezoeken om te bekijken welke bedieningsystemen worden ondersteund.- Controleer of u de laatste versie van de toepassing hebt. Zoek de toepassing in de Google Play of de App Store en kijk of er een knop Bijwerken naast wordt weergegeven. Als het niet de laatste versie is, tik dan op de knop Bijwerken.• Als de fout nog niet is opgelost, probeer dan om verbinding te maken via een andere smartphone met de LG ThinQ-app geïnstalleerd.

Problemen met de draadloze verbinding

Probleem	Oplossing
Er is radiostoring	<ul style="list-style-type: none">• Plaats het product niet op een metalen meubelstuk.• Draadloze communicatie werkt mogelijk niet goed op plaatsen met een slechte signaalontvangst.
De Bluetooth-verbinding veroorzaakt een storing of maakt geluid	<ul style="list-style-type: none">• Hoort u geluid of ervaart u storingen tijdens het gebruiken van Bluetooth?<ul style="list-style-type: none">- Laat geen lichaamsdelen in contact komen met de zender/ontvanger van het Bluetooth-apparaat of het product.- Installeer het Bluetooth-apparaat niet tegen een muur of op een afgezonderde plaats.- Verwijder voorwerpen tussen het product en het Bluetooth-apparaat.- Plaats het Bluetooth-apparaat in de buurt van het product.• Als het Bluetooth-apparaat te ver van het product staat, kan de Bluetooth-verbinding worden verbroken of kunnen er storing optreden.<ul style="list-style-type: none">- Plaats het Bluetooth-apparaat op een afstand van 1 m van apparaten die dezelfde frequentie als het product gebruiken, zoals draadloze routers, medische apparatuur en microgolfovens.
Dolby Atmos FlexConnect werkt niet	<ul style="list-style-type: none">• LG Sound Suite-producten ondersteunen geen DFS-kanalen (Dynamic Frequency Selection, dynamische frequentieselectie). Schakel DFS-kanalen op uw router uit en probeer opnieuw verbinding te maken. De methode voor het uitschakelen van DFS-kanalen kan variëren, afhankelijk van de fabrikant van de router. Raadpleeg daarom de handleiding van uw router.

De demo-modus uitschakelen

Probleem	Oplossing
De afstandsbediening werkt niet goed	<ul style="list-style-type: none">• Blijven de functies ongewijzigd, zelfs als u meerdere keren op de knop Bron  drukt?• Ziet u herhaaldelijk 'DEMO' op het weergavevenster?<ul style="list-style-type: none">- Het product staat mogelijk in de demomodus. Om de demomodus te verlaten, houdt u de knop Bron  op de soundbar ongeveer 10 seconden ingedrukt.- Als 'DEMO' nog steeds op het weergavevenster verschijnt, houdt u de Wi-Fi -knop op de soundbar ongeveer 5 seconden ingedrukt.

Bijlage

| Specificaties

Algemeen	
Stroomvereisten	Raadpleeg het hoofdlabel.
Stroomverbruik	Raadpleeg het hoofdlabel.
	Netwerk standby: 4,0 W Standby: 0,5 W
Afmetingen (B x H x D)	Ongeveer. 1200,0 mm x 63,0 mm x 143,0 mm (met inbegrip van de voet)
Bereik temperatuur tijdens bedrijf	5 °C - 40 °C
Bereik vochtigheidsgraad tijdens bedrijf	5 % tot 80 % RH
Busspanning (USB)	5 V  500 mA
Beschikbare bemonsteringsfrequentie digitale audio-ingang	32 kHz, 44,1 kHz, 48 kHz, 88,2 kHz, 96 kHz, 176,4 kHz, 192 kHz
Beschikbaar digitaal formaat voor audio-ingang	Dolby Digital, Dobby Digital Plus, Dolby TrueHD, Dolby Atmos, PCM

Ingang/Uitgang	
HDMI™ ► TV (eARC / ARC)	19-pin (Type A, HDMI™-aansluitklem) × 1

Versterker (RMS-uitgang)	
Totaal	500 W RMS
Voorkant	40 W RMS × 2 (Impedantie: 4 Ω, THD 10 %)
Keskoht	40 W RMS (Impedantie: 4 Ω, THD 10 %)
Surround (Zijkant)	40 W RMS × 2 (Impedantie: 4 Ω, THD 10 %)
Bovenkant (Overhead)	40 W RMS × 2 (Impedantie: 4 Ω, THD 10 %)
Boven in het midden (Overhead)	40 W RMS (Impedantie: 4 Ω, THD 10 %)
Subwoofer	45 W RMS × 4 (Impedantie: 4 Ω, THD 10 %)

SYSTEEM

Draadloos LAN (Internetantenne)

802.11a/b/g/n/ac/ax Wi-Fi-netwerken

- Werkelijke functies, functionaliteit en andere productspecificaties kunnen afwijken en kunnen zonder kennisgeving worden gewijzigd.

| Geregistreerde handelsmerken en licenties

Alle handelsmerken en merknamen zijn het eigendom van hun betreffende eigenaars.



FLEXCONNECT

Dolby, Dolby Atmos en het dubbele-D-symbool zijn geregistreerde handelsmerken van Dolby Laboratories Licensing Corporation. Geproduceerd onder licentie van Dolby Laboratories. Vertrouwelijke niet gepubliceerde werken. Copyright © 2012–2024 Dolby Laboratories. Alle rechten voorbehouden.



Het **Bluetooth**®-woordmerk en de logo's zijn gedeponeerde handelsmerken van **Bluetooth** SIG, Inc. en elk gebruik van dergelijke merken door LG Electronics is onder licentie.

Andere handelsmerken en handelsnamen zijn van hun respectievelijke eigenaars.



De termen HDMI, HDMI High-Definition Multimedia Interface, HDMI Trade dress en de HDMI logo's zijn handelsmerken of gedeponeerde handelsmerken van HDMI Licensing Administrator, Inc.

| Wat u moet weten over netwerkdiensten

Alle informatie, gegevens, documenten, correspondentie, downloads, bestanden, tekst, afbeeldingen, foto's, grafische weergaven, video's, webcasts, publicatie, tools, bronnen, software, code, programma's, applets, widgets, toepassingen, producten en alle andere inhoud ("Inhoud") en diensten en aanbiedingen ("Diensten") die beschikbaar worden gesteld door een derde partij, worden uitsluitend geleverd op de verantwoordelijkheid van de serviceproviders die ze produceren.

Het achterhouden, verwijderen of stoppen van enige of de alle Inhoud en Diensten is niet beperkt en het gebruik van en de toegang tot deze Inhoud en Diensten die door de serviceproviders worden geleverd via LG Electronics, kunnen op elk moment en zonder voorafgaande kennisgeving gewijzigd worden.

Als u eisen of vragen hebt met betrekking tot Inhoud en Diensten, kan u de website van de provider raadplegen voor de meest actuele informatie. LG Electronics is niet verantwoordelijk voor dienstverlening aan klanten, gerelateerd aan Inhoud en Diensten en aanvaardt geen verplichtingen. Alle vragen of eisen met betrekking tot de Inhoud en Diensten moeten rechtstreeks worden behandeld door de betreffende providers van de inhoud en dienst.

Het is duidelijk dat LG Electronics niet verantwoordelijk is voor enige Inhoud of Diensten of het wijzigen, verwijderen of stoppen van enige Inhoud of Diensten en certificeert of garandeert het gebruik van of de toegang tot zulke Inhoud of Diensten niet.

| Informatiebericht over Open Source-software

Om de broncode te verkrijgen onder GPL, LGPL, MPL, en andere open source licenties die de verplichting hebben broncode vrij te geven, die in dit product is opgenomen, en om toegang te krijgen tot alle genoemde licentievoorwaarden, copyrightkennisgevingen en andere relevante documenten, bezoek <https://opensource.lge.com>.

LG Electronics zal u tevens open-source code ter beschikking stellen op CD-ROM tegen de kostprijs van verspreiding (zoals de kosten voor media, verzending en handling) na ontvangst van een verzoek per e-mail naar opensource@lge.com.

Dit aanbod is geldig voor iedereen die deze informatie ontvangt voor een periode van drie jaar na onze laatste verzending van dit product.

| Het product behandelen

Bij het verzenden van het product

Bewaart de originele verzendoos en verpakkingsmaterialen. Als u het product moet verzenden, kunt u het product voor een maximale bescherming weer inpakken zoals het oorspronkelijk in de fabriek is gedaan.

Houd het oppervlak van de behuizing schoon

- Gebruik geen vluchtige stoffen, zoals insecticiden, in de buurt van het product.
- Als u druk uitoefent bij het afnemen, kan het oppervlak beschadigd raken.
- Zorg dat het product niet langdurig in aanraking komt met rubberen of plastic producten.

Het product reinigen

Gebruik een zachte, droge doek om het product te reinigen. Als de oppervlakken extreem vuil zijn, gebruikt u een zachte doek met een milde zeepoplossing. Gebruik geen sterke oplosmiddelen zoals alcohol, benzine of verdunner. Deze producten kunnen het oppervlak van het product beschadigen.

