

LIETOŠANAS INSTRUKCIJA

Mini Hi-Fi Sistēma

Pirms aparāta lietošanas rūpīgi izlasiet šo lietošanas instrukciju un saglabāiet to turpmākai uzziņai.

MODELIS
OJ98



Informācija par drošību



UZMANĪBU: LAI SAMAZINĀTU ELEKTRISKĀS STRĀVAS TRIECIENA, RISKU NENOŅEMIET PĀRSEGU (VAI AIZMUGURES VĀKU). KORPUSA IEKŠPUSĒ NAV DETALU, KURAS LIETOTĀJS VAR REMONTĒT PATS. VĒRSIETIES PIE KVALIFICĒTIEM SPECIĀLISTIEM.



Zibens simbols ar bultiņu galā vienādsānu trijstūrī brīdina lietotāju par neizolētu, bīstamu spriegumu produkta korpusā, kas var būt pietiekami spēcīgs, lai pakļautu cilvēkus elektriskās strāvas trieciena riskam.



Izsaukuma zīme vienādsānu trijstūrī brīdina lietotāju par svarīgiem darbības un apkopes (remonta) norādījumiem produktam pievienotajā literatūrā.

BRĪDINĀJUMS: LAI NOVĒRSTU UGUNSGRĒKA VAI ELEKTRISKĀS STRĀVAS TRIECIENA RISKU, NEPAKĻAUJIET ŠO PRODUKTU LIETUS VAI MITRUMA IETEKMEI.

UZMANĪBU: Aparātu nedrīkst pakļaut ūdens (piloša vai šļakstoša) ietekmei, un uz aparāta nedrīkst novietot ar šķidrumu pildītus traukus, piemēram, vāzes.

BRĪDINĀJUMS: Nenovietojiet šo iekārtu slēgtā telpā, piemēram, grāmatu plauktā vai līdzīgā vietā.

UZMANĪBU: Šī produkta tuvumā nelietojiet citus produktus ar augstu spriegumu (piem., elektrisko mušu pletni). Elektriskās strāvas trieciena ietekmē produkta darbība var tikt traucēta.

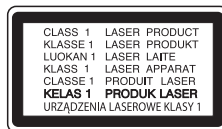

UZMANĪBU: Šajā produktā ir izmantota lāzera sistēma. Lai nodrošinātu atbilstošu šī produkta darbību, lūdzu, rūpīgi izlasiet šo lietošanas instrukciju un saglabājiet to turpmākai uzskatei. Ja iekārtai nepieciešama apkope, sazinieties ar autorizētu servisa centru.

Vadības ierīču izmantošana, darbības parametru regulēšana vai citas darbības, kas atšķiras no šajā rokasgrāmatā minētajām, var izraisīt bīstamu radiācijas izplatīšanos. Lai izsargātos no tiešas saskares ar lāzera staru, nemēģiniet atvērt iekārtas korpusu.

UZMANĪBU: Nenobloķējiet nevienu no ventilācijas atverēm. Uzstādiēt iekārtu atbilstoši ražotāja norādījumiem.

Spraugas un atveres korpusā ir domātas ventilācijai, kā arī lai nodrošinātu atbilstošu produkta darbību un pasargātu to no pārkaršanas. Atveres nedrīkst nobloķēt, novietojot produktu uz gultas, divāna, paklāja vai citas līdzīgas virsmas. Šo produktu nedrīkst novietot iebūvētās konstrukcijās, piemēram, grāmatu skapī vai plauktā, ja vien nav nodrošināta atbilstoša ventilācija un atbilstība ražotāja norādījumiem.

PAZIŅOJUMS: Lai iegūtu detalizētāku informāciju par drošības marķējumiem, kā arī produkta identifikāciju un barošanas parametriem, skatiet galveno marķējumu uz produkta apakšējās vai citas virsmas.

UZMANĪBU attiecībā uz barošanas vadu

Vairumu elektroierīču ir ieteicams novietot lokālā ķēdē.

Tas ir, vienas izejas ķēdē, kas apgādā ar jaudu tikai šo elektroprecī un kurai nav papildu izejas vai sazarojuma ķēdes. Pārbaudiet tehnisko parametru lapu šajā lietošanas instrukcijā, lai iegūtu pilnīgu pārlicību. Nepārslogojiet sienas rozetes. Pārslogotas, valjīgas vai bojātas sienas rozetes, pagarinātāji, izdiluši elektrības vadi, kā arī bojāta vai saplaisājusi vadu izolācija ir bīstama. Jebkurš no šiem stāvokļiem var izraisīt elektriskās strāvas triecienu vai ugunsgrēku. Regulāri pārbaudiet ierīces barošanas vadu; tiklīdz pamanāt bojājuma vai nodiluma pazīmes, atvienojiet vadu no tīkla, pārtrauciet ierīces lietošanu un autorizētā servisa centrā nomainiet bojāto vadu pret tieši tādu pašu jaunu vadu. Sargiet vadu no fiziskas vai mehāniskas nepareizas izmantošanas, piemēram, savīšanas, cilpu veidošanas, saspiešanas, iespiešanas durvīs vai staigāšanas pār to. Īpašu uzmanību pievērsiet kontaktdakšām, sienas rozetēm un vietai, kur vads iziet no elektroierīces.

Kontaktdakša kalpo kā atvienošanas ierīce. Ārkārtas gadījumā kontaktdakšai ir jābūt viegli pieejamai.

Šī ierīce ir aprīkota ar portatīvu bateriju vai akumulatoru.

Drošs veids, kā izņemt bateriju vai bateriju

komplektu no iekārtas: Izņemiet veco bateriju vai bateriju komplektu, veicot darbības pretējā secībā ievietošanai. Lai novērstu vides piesārņojumu un neapdraudētu cilvēku un dzīvnieku veselību, veco bateriju vai bateriju komplektu novietojiet atbilstošā tvertnē attiecīgās savākšanas vietās. Neizmetiet baterijas vai bateriju paku kopā ar citiem sadzīves atkritumiem. Ieteicams izmantot vietējās bezmaksas bateriju un akumulatoru savākšanas sistēmas. Bateriju nedrīkst pakļaut pārmērīgam karstumam, piemēram, saules, uguns vai līdzīgai ietekmei.

UZMANĪBU: Uz iekārtas nedrīkst novietot atklātu uguns avotu, piemēram, aizdegtas sveces.

Simboli

~	Apzīmē maiņstrāvu (AC).
—	Apzīmē līdzstrāvu (DC).
⊞	Apzīmē II klases aprīkojumu.
⏻	Nozīmē, ka ir aktivizēts gaidstāves režīms.
	Nozīmē, ka ierīce ir ieslēgta.
⚡	Apzīmē bīstamu spriegumu.

Saturs

1 Darba uzsākšana

- 2 Informācija par drošību
- 4 Saturs
- 6 Īpašas funkcijas
- 7 Prasības atskaņojamajiem failiem
 - Mūzikas failu prasības
 - Saderīgās USB ierīces
 - Prasības USB ierīcēm
- 8 Tālvadības pults
- 10 Augšējais panelis
- 12 Priekšējais panelis / aiz mugurējais panelis

2 Savienošana

- 13 Maiņstrāvas vada savienojums
- 13 Izvēles aprīkojuma pieslēgšana
 - AUX IN savienojums
 - AUX OUT savienojums
 - PORT IN savienojums
- 15 – Mūzikas klausīšanās no portatīvā atskaņotāja vai ārējas ierīces
 - USB pievienošana
 - Antenas pievienošana

3 Darbība

- 17 Pamata darbības
 - CD/ USB darbības
 - Automātiska atskaņošana
- 18 – Mapes un MP3/WMA faila atlasīšana
- 19 – Datnes/mapes vai formāta dzēšana
- 19 Atskaņošanas efekts
 - DJ EFFECT
 - SCRATCH
 - AUTO DJ
 - DJ PRO
 - DJ LOOP
 - PARTY THRUST
 - PARTY KICK STARTER (Ballītes kikstarteris)
- 22 Bluetooth® bezvadu tehnoloģijas izmantošana
 - Bluetooth ierīcēs uzglabātas mūzikas klausīšanās
- 25 Lietotnes Music Flow Bluetooth izmantošana
 - Par lietotni "Music Flow Bluetooth"
 - Lietotnes "Music Flow Bluetooth" uzinstalēšana jūsu Bluetooth ierīcē
 - Bluetooth aktivizēšana ar lietotni "Music Flow Bluetooth"
- 27 Radio lietošana
 - Radio klausīšanās
 - FM uztveres uzlabošana
 - Radiostaciju programmēšana
 - Visu saglabāto staciju izdzēšana
 - Informācija par radiostaciju
- 29 Skaņas regulēšana
 - Skaņas režīma iestatīšana
 - Režīma USER EQ iestatīšana
- 30 Paplašinātās funkcijas
 - Ierakstīšana USB
 - JUKE BOX atskaņošana
- 33 Citas darbības
 - Skaņas izslēgšana uz laiku
 - Režīms CHILDSAFE
 - Informācijas attēlošana (ID3 TAG)
 - DEMO
 - Atjaunot apturēšanu
 - Mikrofona lietošana
 - APGAISMOJUMS
 - Miega taimera iestatīšana

- 37 – Aptumšotājs
- 37 – Automātiska izslēgšanās
- 38 – AUTO POWER ieslēgts
- 38 – Automātiska funkcijas maiņa
- 39 Pulksteņa laika iestatīšana
- 39 – Pulksteņa laika iestatīšana caur lietotni "Music Flow Bluetooth"
- 39 – Atskaņotāja izmantošana par modinātāju
- 40 LG Sound Sync
- 41 WIRELESS PARTY LINK pievienošana

4 Problēmu novēršana

- 42 Problēmu novēršana
- 42 – Vispārīgi

5 Pielikums

- 44 Vispārīgie tehniskie parametri
- 45 Preču zīmes un licences
- 46 Apkope
- 46 – Piezīmes par diskkiem
- 46 – Iekārtas pārvietošana

1

2

3

4

5

Īpašas funkcijas

Bluetooth®

Atskaņo jūsu **Bluetooth** ierīcē saglabātu mūziku.

Portatīvās ierīces pieslēgvietā

Atskaņo mūziku no jūsu portatīvās ierīces (MP3 atskaņotājs, piezīmjdators u.c.).

Atskaņošanas efekti

Atskaņo mūziku, izmantojot dažādus skaņas un atskaņošanas efektus.

Tiešais ieraksts USB ierīcē

Ieraksta mūziku jūsu USB ierīcē.

Music Flow Bluetooth

Music Flow Bluetooth ir lietotne, kas izveidota dažu jaunāko LG audio ierīču vadībai. (25. lpp.)

LG Sound Sync

Kontrolē šīs iekārtas skaņas līmeni ar LG televizora tālvadības pultī, kas ir saderīga ar funkciju LG Sound Sync.

Prasības atskaņojamajiem failiem

Mūzikas failu prasības

Ar šo iekārtu var atskaņot MP3/WMA failus, kas atbilst tālāk aprakstītajām prasībām.

- Signāla nolases frekvence: 32-48 kHz robežās (MP3), 32-48 kHz robežās (WMA)
- Bitu pārraides ātrums : no 32 līdz 320 kbps (MP3), 40 līdz 192 kbps (WMA)
- Maksimālais failu skaits: datu CD : 999 / USB : 2000
- Maksimālais mapju skaits : datu CD : 99 / USB : 200
- Failu paplašinājumi : ".mp3" / ".wma"
- Atkarībā no faila tipa vai formāta noteikti MP3/WMA faili var netikt atskaņoti.
- CD-ROM faila formāts : ISO 9660/ JOLIET
- Ieteicams izmantot Easy-CD Creator, kas izveido ISO 9660 failu sistēmu.

DTS netiek atbalstīts. DTS audio formāta gadījumā skaņa nav dzirdama.

Formatējot pārrakstāmos diskus, jums jāpārslēdz diska formāta opcijas pozīcijā [Mastered], lai diski būtu saderīgi ar LG atskaņotājiem. Ja šī opcija būs pārslēgta uz Live failu sistēmu, ierakstītos diskus nebūs iespējams izmantot LG atskaņotājos.

(Mastered/Live failu sistēma : disku formāts izmantošanai Windows Vista vidē)

Saderīgās USB ierīces

- MP3 atskaņotājs : zibatmiņas tipa MP3 atskaņotājs.
- USB zibatmiņas ierīces diskdzinīs: ierīces, kas atbalsta USB 2.0 vai USB 1.1.
- Šīs ierīces USB funkcija neatbalsta visas USB ierīces.

Prasības USB ierīcēm

- Šajā iekārtā nevar izmantot ierīces, kuru pieslēgšanai pie datora ir nepieciešama papildus programmas instalēšana.
- Neizņemiet USB ierīci, kamēr tā tiek lietota.
- Datu meklēšana lielas ietilpības USB ierīcē var aizņemt vairākas minūtes.
- Lai izvairītos no datu zudumiem, veidojiet to rezerves kopijas.
- Izmantojot USB pagarinātāja kabeli vai USB centmezglu, aparāts neatpazīs USB ierīci.
- NTFS failu sistēma netiek atbalstīta. (Tiek atbalstīta tikai FAT(16/32) failu sistēma.)
- Šī iekārta atpazīst līdz 2000 failu.
- Tādas ierīces kā ārējie cietie diski, karšu lasītāji, bloķētas ierīces un cieta veida USB datu uzkrājēji netiek atbalstītas.
- Iekārtas USB pieslēgvietu nevar pieslēgt datoram. Iekārtu nevar izmantot kā datu uzglabāšanas ierīci.
- Dažas USB ierīces var nedarboties kopā ar šo iekārtu.

Tālvadības pults

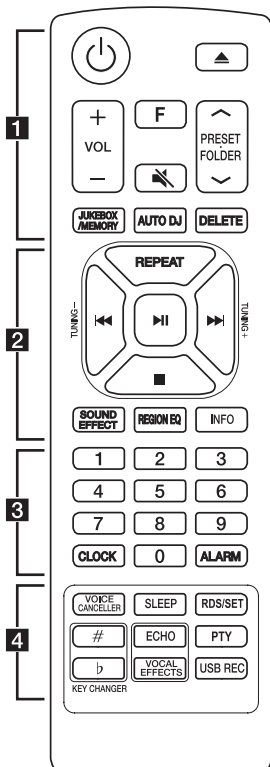

Baterijas nomaņa

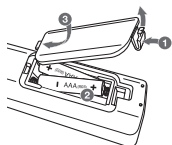

Noņemiet tālvadības pults aizmugurē esošo bateriju nodalījuma vāciņu un ievietojiet baterijas, atbilstoši salāgojot pozitīvo **+** un negatīvo **-** polu.

1

⏻ (Gaidstāve) : Ieslēdz un izslēdz ierīci.

⏮ (Atvērt/aizvērt) : atver un aizver diska nodalījumu.

VOL (Skaļums) **+/-** : Regulē skaļruņa skaļumu.

F (Funkcija) : Atlasa funkciju un ievades avotu.

Ieejas avots / funkcija	Displejs
Disks	CD
USB	USB1 / USB2
AUX ieeja	AUX
Portatīvo ierīču ieeja	PORTABLE
Bluetooth	BT
LG Sound Sync (bezvadu)	LG TV
Radio	FM

🔊 (Izslēgt skaņu) : Izslēdz skaņu.

PRESET-FOLDER **^/v** :

- Izvēlas radio stacijas iepriekšiestatīto numuru. (27. lpp.)
- Meklē mapi ar MP3/WMA failiem. Atskaņojot CD/USB, kurā ir MP3/ WMA faili vairākās mapēs, nospiediet pogu **PRESET-FOLDER** **^/v**, lai atlasītu mapi, kuru vēlaties atskaņot.

JUKEBOX/MEMORY :

- Saglabā radiostacijas. (27. lpp.)
- Izdzēš visas saglabātās stacijas.
- Atlasa režīmu JUKE BOX. (32. lpp.)
- Izveido JUKE BOX sarakstu.

AUTO DJ : Atlasa režīmu AUTO DJ. (20. lpp.)

DELETE :

- Izdzēš MP3/WMA failus. (tikai USB) (19. lpp.)
- Izdzēš dziesmu no JUKE BOX saraksta.

2

REPEAT : Atkārto jūsu ierakstus/failus vai atskaņo tos nejaušā secībā.

TUNING-/+ : Atlasa radio stacijas.

◀◀/▶▶ (Izlaist/Meklēt) :

- Ātri pāriet pie iepriekšējās vai nākamās dziesmas.
- Meklē fragmentu ierakstā/failā.

▶▶ (Atskaņot/Apturēt) :

- Sāk vai aptur atskaņošanu.
- Ļauj izvēlēties stereo/mono.

■ (Apturēt):

- Pārtrauc atskaņošanu.
- Atceļ funkciju DELETE.

SOUND EFFECT : Maina un uzlabo skanējumu.

REGION EQ : Izvēlas reģiona ekvālaizeru.

INFO :

- Skata informāciju par jūsumūziku. Parasti MP3 failam ir ID3 tags. Tags sniedz informāciju par nosaukumu, izpildītāju, albumu vai laiku.
- Parāda iekārtas **Bluetooth** ierīces nosaukumu displeja attēlā BT READY.
- Nosaka visu **Bluetooth** režīmā pievienoto **Bluetooth** ierīču nosaukumus.
- Kad tiek aktivizēts WIRELESS PARTY LINK savienojums, SEKOTĀJIERĪCES nosaukums parādās VEDĒJIERĪCĒ un VEDĒJIERĪCES nosaukums parādās SEKOTĀJIERĪCĒ.

3

Pogas ar cipariem no **0** līdz **9** : Atlasa numurētos ierakstus, failus vai iepriekš iestatītu numuru.

CLOCK : Iestata pulksteni un pārbauda laiku.

ALARM : Ar funkciju ALARM jūs varat panākt CD, USB atskaņotāja un radio uztvērēja ieslēgšanos vajadzīgajā laikā.

4

VOICE CANCELLER : Jūs varat baudīt šo funkciju mūzikas atskaņošanas laikā, samazinot dziedātāja vokāla skaņu dažādos avotos.

SLEEP : Iestata automātisku sistēmas izslēgšanu noteiktā laikā.
(Aptumšotājs: ekrāna logs tiks daļēji aptumšots)

RDS/SET :

- RDS (Radio datu sistēma)
- Apstiprina iestatījumu.

KEY CHANGER (#/b) : Maina tonalitāti, lai atbilstu jūsu vokāla diapazonam.

ECHO : Atlasa ECHO režīmu.

PTY : Meklē radiostacijas pēc radio veida.

VOCAL EFFECTS : Atlasa dažādu balss efektu režīmu.

USB REC : Ieraksta USB ierīcē.

Augšējais panelis

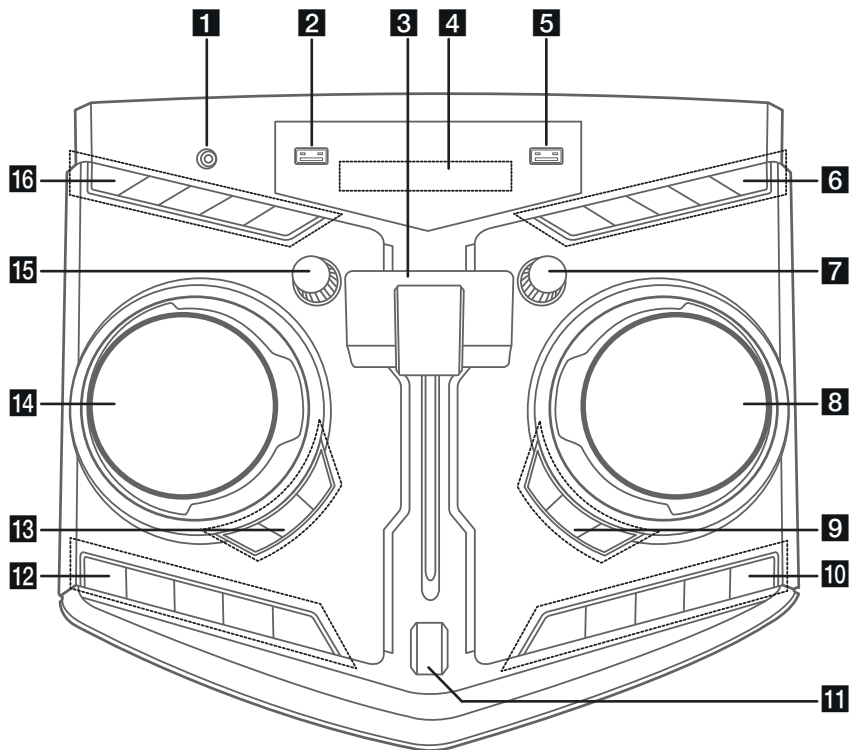

1 PORT. (portatīvās ierīces) IN ligzda

2 USB 1 ligzda

Jūs varat atskaņot skaņas failus, pievienojot USB ierīci.

3 Slēdzis **PARTY THRUSTER**

Bīdiet sviru uz augšu, lai radītu ballītes atmosfēru.

4 Ekrāna logs

5 USB 2 ligzda

Jūs varat atskaņot skaņas failus, pievienojot USB ierīci.

6 F (Funkcija)

Atlasa funkciju un ievades avotu.

Ieejas avots / funkcija	Displejs
Disks	CD
USB	USB1 / USB2
AUX ieeja	AUX
Portatīvo ierīču ieeja	PORTABLE
Bluetooth	BT
LG Sound Sync (bezvadu)	LG TV
Radio	FM

R **USB REC / DEMO**

- Veic ierakstu uz USB.

- Ja izslēgtā stāvoklī nospiedīsiet **R** **USB REC / DEMO**, aktivizēsies DEMO režīms.

LIGHTING MODE

Atlasa gaismas efektus.

LIGHTING ON/OFF

Ieslēdz/izslēdz apgaismojuma efektus.

PARTY LINK

Lai izvēlētos PARTY LINK, piespiediet pogu un turiet to piespiestu.

📶 WIRELESS LINK

- Režīmā WIRELESS PARTY LINK izvēlas MASTER vai SLAVE.
- Iespējo vai atspējo režīmu WIRELESS PARTY LINK.

7 MASTER VOLUME

Noregulē skaļruņa skaļumu.

8 SCRATCH / SEARCH & MULTI JOG

- Pagrieziet pulksteņa rādītāju virzienā vai pretēji pulksteņa rādītāju virzienam, lai radītu skreča skaņu.
- Meklē mapi vai failu.
- Atlasa gaismas režīmu.

9 SEARCH

Atlasīšanas režīmā pāriet uz mapi un failu.

OK

Meklējot failu, atlasa mapi.

REGION EQ / BASS BLAST

- Izvēlas reģiona ekvalaizeru.
- Spiediet un turiet nospiestu, lai tieši izvēlētos BASS efektu.

10 |<< (Izlaist/meklēt)

- Izlaiž virzienā atpakaļ.
- Meklē dziesmas/faila daļu.
- Atlasa radiostacijas.

>>| (Atskaņot/pauzēt)

- Sāk vai aptur atskaņošanu.
- Atlasa Stereo/Mono.

>>>| (Izlaist/meklēt)

- Izlaiž virzienā uz priekšu.
- Meklē dziesmas/faila daļu.
- Atlasa radiostacijas.

☐ (Apturēt) / RDS

- Aptur atskaņošanu vai atceļ funkciju DELETE.
- Radio datu sistēma

△ (Atvērt/aizvērt)

Atver un aizver diska nodalījumu.

11 PARTY THRUSTER režīms

Izvēlas režīmu PARTY THRUSTER.

12 CLUB, DRUM, USER (DJ PRO)

Izvēlas CLUB, DRUM vai USER skaņas efektu mikšēšanai.

(Ja vēlaties izmantot USER efektu, jums jāreģistrē avots "Music Flow Bluetooth" lietotnē.)

1, 2, 3 (DJ PRO PAD)

Nospiediet vēlamo skaņas taustiņu.

PARTY STARTER

- Izslēgtā stāvoklī šī funkcija ieslēdz bloku ar Party Kick Starter skaņu.
- Ieslēgtā stāvoklī šī funkcija mikšē mūziku ar Party Kick Starter skaņu.

DJ LOOP

Izvēlas režīmu DJ LOOP.

(Režīmu DJ LOOP var izmantot CD/USB atskaņošanas laikā.)

13 USER EQ

Izvēlas jūsu izveidoto skaņas efektu. (28. lpp.)

DJ EFFECT

Izvēlas nepieciešamo DJ EFFECT.

VOCAL EFFECTS

Izvēlas režīmu VOCAL EFFECTS.

14 SCRATCH / LEVEL CONTROL

- Pagrieziet pulksteņa rādītāju virzienā vai pretēji pulksteņa rādītāju virzienam, lai radītu skreča skaņu.
- Pagrieziet pulksteņa rādītāju virzienā vai pretēji pulksteņa rādītāju virzienam, lai regulētu USER EQ līmeni.
- Regulē DJ EFFECT līmeni.
- Izvēlas vokālo efektu režīmu.

15 MIC (Mikrofons) VOLUME

Pielāgo mikrofona skaļumu.

16 ⏻ (Gaidstāve)

Ieslēdz un izslēdz ierīci.

VOICE CANCELLER

Jūs varat izmantot šo funkciju, atskaņojot mūziku — samazināt izpildītāja balsis skaļumu dažādos avotos.

KEY CHANGER (b / #)

Maina tonalitāti, lai atbilstu jūsu vokāla diapazonam.

ECHO

Izvēlas režīmu ECHO.

Priekšējais panelis / aiz mugurējais panelis

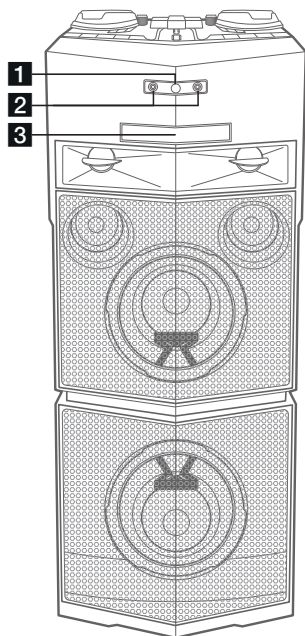

- 1** R (Attālais sensors)
- 2** MIC (mikrofona) 1/2 ligzda
- 3** Diska nodalījums

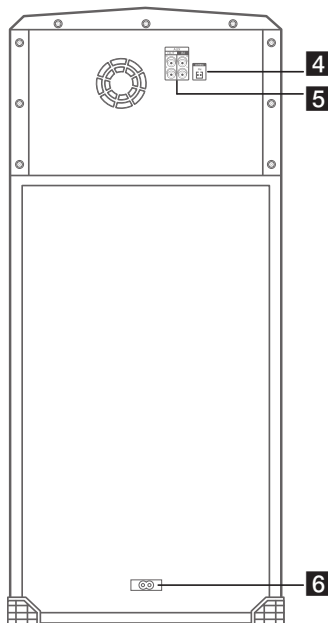

- 4** ANTENNA (FM)
- 5** AUX IN / OUT
Papildu ierīces pievienošanai.
- 6** Maiņstrāvas pieslēguma kontaktligzda

⚠ Uzmanību

- Ja iespējams, barošanas vadu pievienojiet tieši pie sienas kontaktligzdas. Ja lietojat pagarinātāju, ieteicams lietot 110 V/15 A vai 230 V/15 A pagarinātāju, pretējā gadījumā ierīce, iespējams, nedarbosies pareizi nepietiekamas strāvas padeves dēļ.
- Nepārslogojiet pagarinātāju ar pārlieku lielu elektrisko slodzi.

Maiņstrāvas vada savienojums

1. Pievienojiet vienu maiņstrāvas vada (iekļauts komplektācijā) galu maiņstrāvai ligzdā.

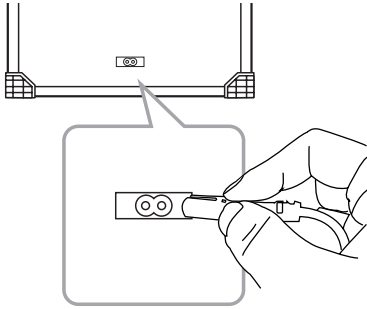

2. Otru vada galu ievietojiet sienas kontaktligzdā.

! Piezīme

Ja ilgāku laiku posmu nelietojat maiņstrāvas vadu, atvienojiet to no sienas kontaktligzdas.

Izvēles aprīkojuma pieslēgšana

AUX IN savienojums

Pievienojiet palīgierīces (videokameras, televizora, atskaņotāja utt.) izejas ligzdu **AUX IN** (L/R) savienotājam.

Ja jūsu ierīcei ir tikai viena audio izeja (mono), pievienojiet to pie kreisās audio ligzdas uz iekārtas.

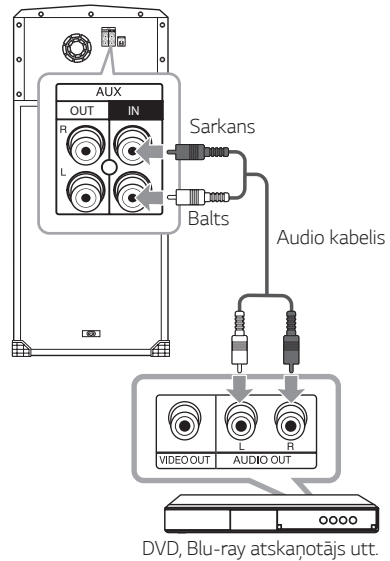

AUX OUT savienojums

Savienojiet palīgierīces ieeju ar **AUX OUT** (L/R) savienotāju.

Ja jūsu ierīce ir tikai viena audio ieeja (mono), savienojiet to ar iekārtas kreiso (balto) audio spraudņa ligzdu.

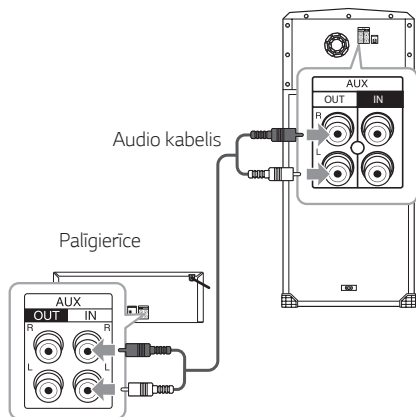

PARTY LINK

Ir iespējams savienot divas iekārtas, lai tās kopīgi atskaņotu mūziku.

Nosaukums funkcijai, kura regulē skaņas izplatīšanos starp divām ar vai bez vadiem saistītām, saderīgām ierīcēm, tika mainīts uz PARTY LINK vai WIRELESS PARTY LINK.

1. Savienojiet vienas iekārtas **AUX OUT** savienotāju ar otras iekārtas **AUX IN** savienotāju, izmantojot audiokabeli.
2. Piespiediet ar AUX OUT palīdzību savienotās iekārtas pogu **PARTY LINK** un turiet to piespiestu 3 sekundes, pēc tam atlasiet LINK ON. Displeja logā būs redzams uzraksts "LINK ON", pēc tam drīz vien būs redzams uzraksts "DELAY time".
3. Lai noregulētu aiztures laika iestatījumu, grieziet iekārtas pogu **SCRATCH / SEARCH & MULTI JOG**.
Kad displeja logā redzami uzraksti "LINK ON" un "DELAY time", varat noregulēt aiztures laiku.
4. Lai saglabātu aiztures laika iestatījumu, piespiediet iekārtas pogu **PARTY LINK**.

! Piezīme

- LG televizora funkcijā šī funkcija nav pieejama.
- Sākotnējais aiztures laiks ir 30 ms. Ja vēlaties izmainīt aiztures laiku, grieziet iekārtas pogu **SCRATCH / SEARCH & MULTI JOG**. Pievienotās ierīces aiztures laiks var atšķirties. Ja nav saskaņota audio sinhronizācija, noregulējiet PARTY LINK aiztures laiku, lai sinhronizētu skaņu.
- Aizturi iespējams regulēt no 0 ms līdz 200 ms. Atkarībā no ierīces veida sinhronizēšanas temps var arī nebūt pieejams.
- Kad iekārtu izslēdz, aiztures vērtība tiek saglabāta un PARTY LINK režīms tiek izslēgts.
- LINK ON/LINK OFF režīmu var atlasīt, piespiežot iekārtas pogu **PARTY LINK** un 3 sekundes turot to piespiestu.
- Aiztures iestatījumu neizmanto mikrofonam.

PORT. IN savienojums

Savienojiet portatīvās ierīces (MP3 vai PMP vai tml.) izvadi (austiņas vai analogo stereoizeju) ar **PORT. IN** (3,5 mm) savienotājlīdzdi.

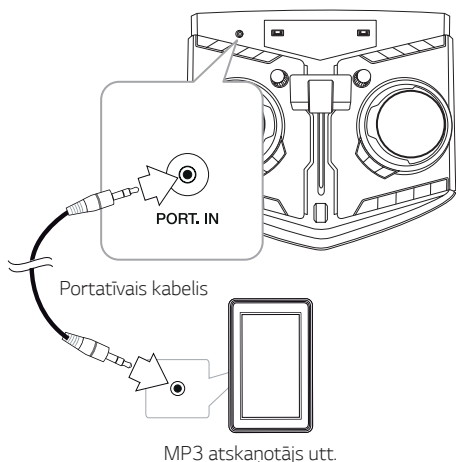

Mūzikas klausīšanās no portatīvā atskaņotāja vai ārējās ierīces

Iekārtu var izmantot, lai atskaņotu mūziku no dažādiem portatīvajiem atskaņotājiem un ārējām ierīcēm.

1. Pievienojiet portatīvo atskaņotāju iekārtas **PORT. IN** savienotājam.

Vai

Pievienojiet ārējo ierīci iekārtas **AUX IN** savienotājam.

2. Ieslēdziet iekārtu, piespiežot .
3. Norēdami pasirinkti AUX arba PORTABLE funkcijā, spauskite **F**.
4. Ieslēdziet portatīvo atskaņotāju vai ārējo ierīci un sāciet atskaņošanu.



Piezīme

Automātiski pārslēdzas uz PORTABLE funkciju, kad jūs savienojat portatīvo ierīci ar **PORT.IN** savienotāju.

USB pievienošana

Pievienojiet USB ierīci (vai MP3 atskaņotāju utt.) iekārtas USB pieslēgvietām.

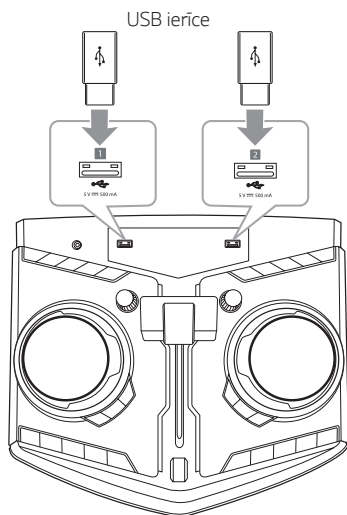

! Piezīme

USB ierīces atvienošana no iekārtas:

1. Izvēlieties citu funkciju/režimu vai piespiediet **■** uz tālvadības pults vai **□** uz iekārtas divas reizes pēc kārtas.
2. Atvienojiet USB ierīci no iekārtas.

Antenas pievienošana

Lai klausītos radio, pievienojiet komplektā iekļauto FM antenu.

Pievienojiet FM antenas vadu pie FM antenas savienotāja.

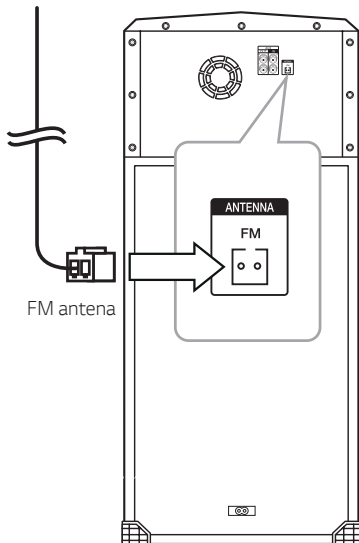

! Piezīme

Noteikti izstiepiet FM vada antenu visā garumā.

Pamata darbības

CD/ USB darbības

1. Ievietojiet disku, nospiežot pogu **▲** uz tālvadības pults vai **▲** uz iekārtas. Vai pievienojiet USB ierīci pie USB pieslēgvietas.
2. Izvēlieties diska vai USB funkciju, piespiežot **F**.

Darbība	Rīkojieties šādi
Pārtraukt	Piespiediet ■ uz tālvadības pults vai □ uz iekārtas.
Atskaņošana	Piespiediet ▶▶ uz tālvadības pults vai >> uz iekārtas.
Apturēšana	Atskaņošanas laikā nospiediet ▶▶ uz tālvadības pults vai >> uz iekārtas.
Fragmenta meklēšana ieraksta/dziesmas ietvaros	Atskaņošanas laikā piespiediet un turiet piespiestu tālvadības pults pogu ◀◀/▶▶ vai iekārtas pogu ◀◀/▶▶ un atlaidiet pogu vietā, kuru vēlaties klausīties.
Tieša ieraksta/faila atlasīšana	Lai pārvietotos uz vēlamo failu vai ierakstu, spiediet tālvadības pults pogas ar cipariem no 0 līdz 9 .
Pārlūkšana uz nākamo/iepriekšējo ierakstu/failu	<p>- Apturētā stāvoklī</p> <p>Lai pārietu uz nākamo/iepriekšējo ierakstu/datni, piespiediet tālvadības pults pogu ◀◀/▶▶ vai iekārtas pogu ◀◀/▶▶ .</p> <p>- Atskaņošanas laikā</p> <p>Lai pārietu uz nākamo ierakstu/datni, piespiediet tālvadības pults pogu ▶▶ vai iekārtas pogu >> .</p> <p>Lai pārietu uz iepriekšējo ierakstu/datni pēc mazāk nekā 2 sekunžu ilgas atskaņošanas, piespiediet tālvadības pults pogu ◀◀ vai iekārtas pogu ◀◀.</p> <p>Lai pārietu uz ieraksta/datnes sākumu pēc 3 sekunžu ilgas atskaņošanas, piespiediet tālvadības pults pogu ◀◀ vai iekārtas pogu ◀◀.</p> <p>(2) Izmantojot SEARCH :</p> <p>Lai atskaņotu ierakstu/datni, grieziet iekārtas pogu SCRATCH / SEARCH & MULTI JOG vai ◀◀/▶▶ un piespiediet tālvadības pults pogu ▶▶ vai iekārtas pogu >> .</p>

Darbība	Rīkojieties šādi
Atskaņošana atkārtoti vai jauktā secībā	Atkārtoti nospiediet pogu REPEAT uz tālvadības pults. Papildinformāciju par Ekrāna maiņu skatiet piezīmēs.

! Piezīme

- Ekrāns mainās šādā secībā:

USB	MP3/WMA CD	AUDIO CD
*RPT 1	RPT 1	RPT 1
RPT**DIR	RPT DIR	-
RPT ALL	RPT ALL	RPT ALL
RANDOM	RANDOM	RANDOM
OFF	OFF	OFF

*RPT : Atkārtošana

**DIR : Direktorijs

- Atskaņojot JUKE BOX sarakstu, ir pieejami tikai RPT 1 un RPT ALL.
- Pat pēc ierīces restartēšanas vai funkciju pārslēgšanas mūziku ir iespējams atskaņot no tās pašas vietas, kurā tā iepriekš apturēta.
- Atstājot diska nodalījumu atvērtu 5 minūtes, tas automātiski aizvērsies.

Automātiska atskaņošana

- Ja atver un pēc tam aizver diska paliktni, AUDIO/MP3/WMA CD tiek atskaņots automātiski.
- Ja diska paliktnis tiek atvērts un pēc tam aizvērts, iekārta automātiski pārslēdzas uz disku funkciju - arī tad, ja uz paliktna nav diska.

Mapes un MP3/WMA faila atlasīšana

Uz iekārtas

1. Press **SEARCH** and rotate **SCRATCH / SEARCH & MULTI JOG** or **◀◀/▶▶** until a desired file appears. Jūs varat arī meklēt mapi, vēlreiz nospiežot **SEARCH**.
2. Nospiediet **OK** vai **▶II**, lai atskaņotu atlasīto failu. Ja jūs meklējat mapi, nospiediet **OK**, lai atlasītu failu mapē, tad vēlreiz nospiediet **OK** vai **▶II**. Atlasītais fails tiek atskaņots.

Uz tālvadības pults

1. Vairākkārt piespiediet pogu **PRESET-FOLDER** **∧/∨** vai **◀◀/▶▶**, līdz redzama vajadzīgā mape.
2. Lai to atskaņotu, piespiediet **▶II**. Tiks atskaņota mapes pirmā datne.

! Piezīme

- CD/USB mapes/faili tiek atpazīti sekojošā veidā.

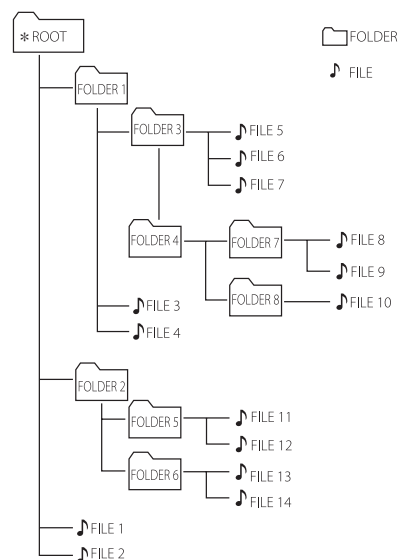

- Ja mapē nav failu, tad šī mape netiek rādīta.
- Mapes tiek parādītas sekojošā kārtībā:
ROOT → FOLDER 1 → FOLDER 3 →
FOLDER 7 → FOLDER 8 → FOLDER 5 →
FOLDER 6
- Failus atskaņo citu pēc cita no **FILE** Nr. 1 līdz **FILE** Nr. 14.
- Faili un mapes tiek parādīti secībā, kā tie ierakstīti, bet tie var tikt parādīti atšķirīgi atkarībā no ierakstīšanas apstākļiem.

*ROOT: pirmais redzamais ekrāns, kad dators konstatē pievienotu disku/USB, ir "ROOT".

Datnes/mapes vai formāta dzēšana

Varat izdzēst no USB ierīces datni vai mapi vai formatēt USB ierīci.

1. Atlasiet USB funkciju, piespiežot **F**.
2. -Datnes dzēšana: atlasiet datni, ko vēlaties izdzēst, piespiediet tālvadības pults pogu **DELETE** un pēc tam atlasiet "DEL FILE".
-Mapes dzēšana: atlasiet mapi, ko vēlaties dzēst, uz tālvadības pults piespiediet **DELETE** un pēc tam atlasiet "DEL DIR".
-USB formatēšana: lai formatētu USB ierīci, piespiediet tālvadības pults pogu **DELETE** un pēc tam atlasiet "FORMAT".
Ja vēlaties iziet no pašreizējā režīma, piespiediet tālvadības pults pogu **■** vai iekārtas pogu **□**.
3. Lai dzēstu datni/mapi vai formātu, piespiediet tālvadības pults pogu **DELETE**.



Uzmanību

- Neatvienojiet USB ierīci darbības laikā. (atskaņošana, dzēšana utt.)
- Lai izvairītos no datu zudumiem, ieteicams regulāri veidot to rezerves kopijas.
- Atkarībā no USB statusa dzēšanas funkcija var nebūt atbalstīta. (bloķēt utt.)

Atskaņošanas efekts

Iekārta atbalsta dažādus skaņas un atskaņošanas efektus:

DJ EFFECT, SCRATCH, DJ PRO, AUTO DJ, DJ LOOP, PARTY THRUST, PARTY KICK STARTER.

DJ EFFECT

To izmantojot, iespējams baudīt režīmu DJ EFFECT, piemēram, skaņu efektus Flanger/Phaser/Wah/Delay.

1. Piespiediet iekārtas pogu **DJ EFFECT** un atlasiet vajadzīgo DJ EFFECT (FLANGER, PHASER, WAH, DELAY, DJ OFF).
2. Pagrieziet iekārtas pogu **SCRATCH / LEVEL CONTROL** pulksteņrādītāja kustības virzienā vai pretēji pulksteņrādītāja kustības virzienam un noregulējiet DJ EFFECT līmeni amplitūdā no 0 līdz 15.



Piezīme

- Kad piespiedīsiet iekārtas pogu DJ EFFECT, 3 sekundes tiks attēlots režīms **DJ EFFECT**.
- Pašreizējais gradācijas līmenis tiek rādīts, kad tiek pielāgota gradācija.
- Ja tiek mainīta funkcija vai iekārta tiek izslēgta un atkal ieslēgta, režīms DJ EFFECT ar DJ EFFECT tiek izslēgts.

SCRATCH

Jūs varat iegūt un miksēt SCRATCH skaņas efektus.

Lai miksētu švīkājamo skaņu, grieziet iekārtas pogu **SCRATCH / SEARCH & MULTI JOG** vai **SCRATCH / LEVEL CONTROL**.

- Švīkājamo skaņas efektu var dzirdēt atkarībā no virziena, kurā tiek griezta iekārtas poga **SCRATCH / SEARCH & MULTI JOG** vai **SCRATCH / LEVEL CONTROL**.

AUTO DJ



Auto DJ režīmā nav pārtraukuma starp iepriekšējā skaņdarba beigām un nākamā skaņdarba sākumu. Tas vienādo ierakstu/failu skaļumu, lai panāktu nepārtrauktu atskaņošanu.

Atkārtoti nospiediet pogu **AUTO DJ** uz tālvadības pults, ekrāns mainās šādā secībā:

AUTO DJ RANDOM → AUTO DJ SEQUENTIAL → AUTO DJ OFF

Režīms	Ekrāna logs	Apraksts
OFF	AUTO DJ OFF	-
RANDOM	AUTO DJ RANDOM	Šajā režīmā skaņdarbus atskaņo nejaušā secībā.
REPEAT	AUTO DJ SEQUENTIAL	Šajā režīmā skaņdarbi tiek atskaņoti atkārtojumā.

! Piezīme

- Režīms AUTO DJ neatbalsta fragmenta meklēšanu ieraksta/faila ietvaros vai atskaņošanu atkārtojumā vai nejaušā secībā.
- Ja, atrodoties AUTO DJ režīmā, pārslēgsiet citas funkcijas vai apturēsiet mūzikas atskaņošanu, izmantojot tālvadības pults pogu  vai iekārtas pogu , AUTO DJ tiks atspējots.
- Režīms AUTO DJ netiek atbalstīts mūzikas failos, kuru atskaņošanas ilgums ir īsāks par 60 sekundēm.
- Atskaņojot JUKE BOX sarakstu, tiek atlasīta tikai funkcija AUTO DJ SEQUENTIAL.

DJ PRO

Tas atļauj jums kombinēt CLUB, DRUM vai USER skaņas efektus. Katram režīmam ir 3 skaņu efekti.

1. Lai atlasītu vajadzīgo DJ PRO skaņas efektu, piespiediet un turiet piespiestu iekārtas pogu **DJ PRO (CLUB, DRUM vai USER)**.
2. Piespiediet uz iekārtas vajadzīgās skaņas pogu **DJ PRO Pad (1, 2, 3)**.

! Piezīme

- Ja vēlaties izmantot USER iespējas, jums jāreģistrē avots "Music Flow Bluetooth" lietotnē. Ja avots nav reģistrēts, tad displejā parādās USER, "EMPTY" vai "NO SOUND".
- Sākotnējais DJ Pro režīms ir skaņas efekts CLUB.
- Kad piespiedīsiet iekārtas pogu **DJ PRO (CLUB, DRUM vai USER)**, iekārtas displejā 3 sekundes tiks parādīts DJ Pro režīms.
- DJ PRO skaņa tiek mikšēta, ja piespiežat iekārtas taustiņu **DJ PRO Pad (1, 2, 3)**.
- Ja laikā, kad tiek atskaņota DJ PRO skaņa, piespiežat citu iekārtas pogu **DJ PRO Pad (1, 2, 3)**, tobrīd atskaņotā DJ PRO skaņa tiek apturēta un atskan atlasītā DJ PRO skaņa.

DJ LOOP

Vairākkārt tiek atskaņots konkrētais skaņas segments (aptuveni 1 sek.). (Tikai diskkiem, USB ierīcēm)

Atskaņošanas laikā piespiediet uz iekārtas sev vajadzīgajā punktā pogu **DJ LOOP** un turiet to piespiestu. Atlaidiet pogu, ja vēlaties atcelt DJ LOOP funkciju.

! Piezīme

Šī funkcija tiek izbeigta pēc 10 darbībām vai arī tad, ja atlaiž iekārtas pogu **DJ LOOP**.

PARTY THRUST

Tas palīdz radīt ballītes atmosfēru.

1. Atlasiet režīmu, piespiežot iekārtas pogu **PARTY THRUSTER**.

Skaņas efekta reakcija būs atšķirīga atkarībā no režīma.

MODE 1 → MODE 2 → MODE 3

2. Lai radītu ballītes atmosfēru, pēc režīma izvēles pabīdīet uz augšu iekārtas **PARTY THRUSTER** regulatoru.

Skaļruņu apgaismojums, LED gaismas un skaņas efekts darbosies atbilstoši tam, kā tiek bīdīts iekārtas **PARTY THRUSTER** regulators.

OFF → THRUST 1 → THRUST 2 → CLIMAX

PARTY KICK STARTER (Ballītes kikstarteris)

Izslēgtā režīmā šī funkcija ieslēdz iekārtu ar Party Kick Starter (Ballītes kikstartera) skaņu.

Ieslēgtā režīmā šī funkcija mikšē mūziku ar Party Kick Starter (Ballītes kikstartera) skaņu.

Izslēgtā režīmā

1. Piespiediet iekārtas pogu **PARTY STARTER**.
2. Uz displeja redzams uzraksts "COME ON" vienlaikus ar Party Kick Starter (Ballītes kikstartera) skaņu. Pēc tam pirms režīma izslēgšanas būs redzams skaļuma līmenis un funkcija.

Ieslēgtā režīmā

1. Piespiediet iekārtas pogu **PARTY STARTER**.
2. Uz displeja redzams uzraksts "COME ON" vienlaikus ar Party Kick Starter (Ballītes kikstartera) skaņu.

! Piezīme

- Ja vēlaties mainīt skaņu efektu, jums jāieraksta skaņas efekts, izmantojot "Music Flow Bluetooth" lietotni.
- Ja iekārta ir CHILDSAFE režīmā, Party Kick Starter (ballītes kikstartera) skaņa netiek atskaņota.

Bluetooth® bezvadu tehnoloģijas izmantošana

Par Bluetooth tehnoloģiju

Bluetooth ir bezvadu sakaru tehnoloģija neliela diapazona savienojumam.

Citu elektronisko viļņu dēļ vai **Bluetooth** savienojumā starp ierīcēm, kas atrodas dažādās telpās, var parādīties skaņas traucējumi.

Atsevišķu ierīču savienošana, izmantojot **Bluetooth** bezvadu tehnoloģiju, ir pieejama bez maksas. Mobilo tālruni, kas atbalsta **Bluetooth** bezvadu tehnoloģiju, var lietot, izmantojot Cascade, ja šis savienojums tiek izveidots, izmantojot **Bluetooth** bezvadu tehnoloģiju.

- Pieejamās ierīces: viedtālrunis, MP3, Notebook u. c.
- Versija: 4.0
- Codec : SBC

Bluetooth profili

Lai varētu lietot **Bluetooth** bezvadu tehnoloģiju, ierīcēm ir nepieciešama spēja interpretēt noteiktus profilus. Šī iekārta ir saderīga ar tālāk minēto profilu.

A2DP (Uzlabots skaņas izplatīšanas profils)

Bluetooth ierīcēs uzglabātas mūzikas klausīšanās

Iekārtas un Bluetooth ierīces savienošana pāri

Pirms savienošanas pāri pārliecinieties, ka jūsu **Bluetooth** ierīcē ir aktivizēta **Bluetooth** funkcija. Skatiet savas **Bluetooth** ierīces lietošanas instrukciju. Ja vienreiz tiek veikta savienošanas pāri darbība, tad nav nepieciešamība to atkārtot.

1. Ieslēdziet iekārtu.

! Piezīme

Kad ir ieslēgta **Bluetooth** savienojuma bloķēšana, varat BT funkcijā sameklēt **Bluetooth** ierīci.

2. Darbojieties ar **Bluetooth** ierīci un veiciet savienošanas pāri darbību. Meklējot šo iekārtu ar **Bluetooth** ierīces palīdzību, **Bluetooth** ierīces ekrānā var parādīties saraksts ar citām atrastajām ierīcēm, atkarībā no **Bluetooth** ierīces veida. Jūsu iekārta parādās kā "LG OJ98 (XX)".

! Piezīme

- XX ir **Bluetooth** adreses pēdējās divas zīmes. Piemēram, ja jūsu iekārta **Bluetooth** adrese ir 9C:02:98:4A:F7:08, jūs savā **Bluetooth** ierīcē redzēsiet nosaukumu "LG OJ98 (08)".
- Atkarībā no **Bluetooth** ierīces veida, dažām ierīcēm var būt atšķirīga savienošanas pāri procedūra. Ievadiet PIN kodu (0000), ja tas nepieciešams.
- Jūs šo iekārtu varat savienot ar līdz pat 3 **Bluetooth** ierīcēm vienlaicīgi, izmantojot to pašu iepriekš aprakstīto metodi, tikai ar funkciju **Bluetooth**.
- Vairāku savienojumu pāri izveidošanu atbalsta tikai Android ierīcēs. (Daudzparu savienojums var nebūt atbalstīts atkarībā no pievienotās ierīces tehniskajiem parametriem.)
- Pārvietojamas/atvienojamas **Bluetooth** ierīces (piem.: sargspraudnis utt.) neatbalsta daudzparu savienojumu.

3. Kad iekārta ir veiksmīgi sapārota ar jūsu **Bluetooth** ierīci, ekrāna logā parādās uzraksts "PAIRED" un pēc brīža tas nomainās uz **Bluetooth** ierīces nosaukumu. Displeja logā būs redzams "BT".

! Piezīme

- Pievienojot citas ierīces daudzpāru savienojuma izveidošanai, ekrānā uzreiz parādās uzraksts "PAIRED".
- Ja ierīces nosaukums nav pieejams, parādās uzraksts "_".

4. Klausieties mūziku.

Lai atskaņotu mūziku, kas glabājas jūsu **Bluetooth** ierīcē, skatiet savas **Bluetooth** ierīces lietošanas instrukciju.

! Piezīme

- Izmantojot **Bluetooth**® tehnoloģiju, jums ir jāizveido savienojums starp iekārtu un **Bluetooth** ierīci cik vien tuvu iespējams un jāsauglabā šis attālums. Tomēr dažos zemāk aprakstītajos gadījumos tas var nedarboties kā nākas:
 - Starp iekārtu un **Bluetooth** ierīci ir šķērslis.
 - Tuvumā ir ierīce, kura izmanto tādu pašu frekvenci kā **Bluetooth**® tehnoloģija, piemēram, medicīniskais aprīkojums, mikroviļņu krāns vai bezvadu LAN ierīce.
- Jums atkārtoti jāsavieno sava **Bluetooth** ierīce ar šo iekārtu, kad to restartējat.
- Pat ja šī iekārta **Bluetooth** režīmā ir savienota ar līdz 3 **Bluetooth** ierīcēm, jūs varat atskaņot un pārvaldīt mūziku, izmantojot tikai vienu no pievienotajām ierīcēm.

Pievienoto Bluetooth ierīču kontrole

Ar iekārtu jūs varat kontrolēt pievienoto **Bluetooth** ierīci; atskaņot, uzlikt pauzi, apturēt, izlaist.

! Piezīme

- Šī funkcija pieejama tikai Android OS un iOS.
- Šī funkcija var nebūt pieejama atkarībā no **Bluetooth** ierīces, vai darboties citādāk.

Bluetooth savienojuma bloķēšana (BT LOCK)

Lai izvairītos no nejauša **Bluetooth** savienojuma, varat ierobežot **Bluetooth** savienojuma izveidi, nodrošinot to tikai BT (**Bluetooth**) un LG televizora funkcijai.

Lai ieslēgtu šo funkciju, BT (**Bluetooth**) funkcijā aptuveni 5 sekundes turiet piespiestu tālvadības pults pogu ►► vai iekārtas pogu >||. Parādoties uzrakstam "BT LOCK", varat ierobežot **Bluetooth** savienojumu.

Lai izslēgtu šo funkciju, BT (**Bluetooth**) funkcijā aptuveni 5 sekundes turiet piespiestu tālvadības pults pogu ►► vai iekārtas pogu >||. Redzams uzraksts "BT UNLOCK".

! Piezīme

- Skaņa var pārtrūkt, ja citas elektroniskas ierīces izraisa savienojuma traucējumus.
- Atkarībā no ierīces veida, pastāv iespēja, ka nevarēsiet izmantot **Bluetooth** funkciju.
- Jūs varat baudīt bezvadu sistēmu, izmantojot tālruni, MP3 atskaņotāju, piezīmjdatoru utt.
- Jo lielāks attālums starp iekārtu un **Bluetooth** ierīci, jo zemāka kļūst skaņas kvalitāte.
- **Bluetooth** savienojums tiek atvienots, kad iekārta tiek izslēgta vai kad **Bluetooth** ierīce atrodas pārāk tālu no iekārtas.
- Ja **Bluetooth** savienojums ir atvienots, atkal savienojiet **Bluetooth** ierīci ar iekārtu.
- Kad **Bluetooth** ierīce nav pievienota, ekrāna logā parādās uzraksts "BT READY".
- Izmantojot funkciju **Bluetooth**, noregulējiet **Bluetooth** ierīces skaļumu atbilstošā līmenī.
- Ja **Bluetooth** ierīce tiek pievienota, izmantojot LG televizoru, LG televizors tiek atvienots un tiek pievienota **Bluetooth** ierīce.
- Pievienojot **Bluetooth** ierīci (iOS ierīci utt.) šai iekārtai vai darbojoties ar ierīci, ir iespējams sinhronizēt skaļuma līmeni.
- Ja nomainīsiet **Bluetooth** funkciju ar citām funkcijām, **Bluetooth** savienojums tiks atvienots. Lietotnes "Music Flow Bluetooth" savienojumā **Bluetooth** savienojums tiek saglabāts tikai vienai ierīcei, kuru izmantojat atskaņošanai. Izmantojot šo iekārtu, varat kontrolēt **Bluetooth** ierīci, tomēr nevarat to izmantot atskaņošanai.
- Kad ieslēdz **Bluetooth** funkciju, šī iekārta automātiski izveido savienojumu ar pēdējo pievienoto **Bluetooth** ierīci.
(Atkarībā no pievienotās ierīces specifikācijām automātiska savienojuma izveidošana var netikt atbalstīta.)

Lietotnes Music Flow Bluetooth izmantošana

! Piezīme

- Lai lietotni "Music Flow Bluetooth" izmantotu kopā ar šo iekārtu, ir nepieciešama Android operētājsistēma.
- Ieteicams izmantot lietotnes jaunāko versiju.

Par lietotni "Music Flow Bluetooth"

Lietotne "Music Flow Bluetooth" papildina šīs iekārtas funkciju klāstu.

Lai varētu izmantot vairāk funkciju, iesakām lejupielādēt un instalēt bezmaksas lietotni "Music Flow Bluetooth".

Šeit ir neliels ieskats dažās no "Music Flow Bluetooth" lietotnes funkcijām.

Vairāki atskaņošanas automāti : trīskārt palielina jūsu izklaides iespējas, ja jūs savienojat 3 **Bluetooth** telefonus vienlaikus. Atskaņojiet mūziku no visiem trim telefoniem un izveidojiet pielāgotu atskaņošanas sarakstu no visiem

Paraugu veidotājs : ieraksta efektus jūsu viedtālrunī un, izmantojot **Bluetooth**, vienkāršā veidā sinhronizē tos ar sistēmu. Esiet tik radošs, cik radošs varat būt.

Lietotnes "Music Flow Bluetooth" uzinstalēšana jūsu Bluetooth ierīcē

Pastāv divi veidi, kā instalēt lietotni "Music Flow Bluetooth" jūsu **Bluetooth** ierīcē.

Instalējiet lietotni "Music Flow Bluetooth", izmantojot QR kodu

1. Instalējiet lietotni "Music Flow Bluetooth", izmantojot QR kodu. Ar skenēšanas programmatūru veiciet QR koda skenēšanu.



2. Pieskarieties ikonai, lai veiktu instalēšanu.

! Piezīme

- Pārbaudiet, vai jūsu **Bluetooth** ierīce ir pieslēgta internetam.
- Pārbaudiet, vai jūsu **Bluetooth** ierīcē ir skenēšanas lietotne. Ja nav, tad lejupielādējiet to no "Google Android Market (Google Play Store)".
- Atkarībā no reģiona QR kods var nedarboties.

Instalējiet lietotni "Music Flow Bluetooth", izmantojot vietni "Google Android Market (Google Play Store)"

1. Pieskarieties ikonai "Google Android Market (Google Play Store)".
2. Meklēšanas joslā ierakstiet frāzi "Music Flow Bluetooth" un veiciet meklēšanu.
3. Meklēšanas rezultātu sarakstā atrodiēt un pieskarieties vienumam "Music Flow Bluetooth", lai uzsāktu **Bluetooth** lietotnes lejupielādi.
4. Pieskarieties ikonai, lai veiktu instalēšanu.
5. Pieskarieties ikonai, lai veiktu lejupielādi.

! Piezīme

- Pārbaudiet, vai jūsu **Bluetooth** ierīce ir pieslēgta internetam.
- Pārbaudiet, vai jūsu **Bluetooth** ierīcē ir pieejams pakalpojums "Google Android Market (Google Play Store)".

Bluetooth aktivizēšana ar lietotni "Music Flow Bluetooth"

Lietotne "Music Flow Bluetooth" palīdz savienot jūsu **Bluetooth** ierīci ar šo iekārtu.

1. Pieskarieties lietotnes "Music Flow Bluetooth" ikonai sākuma ekrānā, lai atvērtu lietotni "Music Flow Bluetooth", un ejiet uz galveno izvēlni.
2. Ja vēlaties saņemt vairāk informācijas par iekārtas lietošanu, pieskarieties izvēlei [Setting] un pēc tam izvēlei [Help].

! Piezīme

- Lietotne "Music Flow Bluetooth" būs pieejama ar šādām programmatūras versijām:
 - Android operētājsistēma: Versija 4.0.3 (vai jaunāka)
- Iekārtas vadīšanai izmantojot lietotni "Music Flow Bluetooth", starp lietotni "Music flow **Bluetooth**" un komplektā iekļauto tālvadības pulti būs dažas atšķirības. Lietojiet komplektā iekļauto tālvadības pulti pēc vajadzības.
- Atkarībā no **Bluetooth** ierīces lietotne "Music Flow Bluetooth" var nedarboties.
- Pēc savienošanas ar lietotni "Music Flow Bluetooth", mūzika, iespējams, atskanēs no jūsu ierīces. Šajā gadījumā atkārtojiet savienošanas procedūru.
- Ja, izmantojot lietotni "Music Flow Bluetooth", jūs darbojaties ar citām lietotnēm vai maināt savas **Bluetooth** ierīces iestatījumus, lietotne "Music Flow Bluetooth" var nedarboties kā nākas.
- Ja lietotne "Music Flow Bluetooth" nedarbojas kā nākas, pārbaudiet savu **Bluetooth** ierīci un lietotnes "Music Flow Bluetooth" savienojumu un pēc tam mēģiniet pieslēgties vēlreiz.
- Atkarībā no viedtālruna operētājsistēmas lietotnes "Music Flow Bluetooth" darbībā ir dažas atšķirības.
- Ja lietotnes "Music Flow Bluetooth" savienojums nedarbojas kā nākas, pārbaudiet savas **Bluetooth** ierīces **Bluetooth** iestatījumus.

Radio lietošana

Nodrošiniet FM antenas pieslēgumu. (16. lpp.)

Radio klausīšanās

1. Spiediet **F**, līdz displeja logā parādās FM. Radio ir noskaņots uz staciju, kuru iepriekš esat klausījies.
2. Automātiska frekvenču meklēšana: Piespiediet un aptuveni divas sekundes turiet piespiestu tālvadības pults pogu **TUNING +/-** vai iekārtas pogu **|<</>>|**, līdz sāk mainīties frekvences indikators, un pēc tam atlaidiet pogu. Kad iekārta uztver staciju, skenēšana tiek pārtraukta.

Vai

Manuāla frekvenču meklēšana:

Vairākkārt piespiediet tālvadības pults pogu **TUNING +/-** vai iekārtas pogu **|<</>>|**.

3. Noregulējiet skaļumu, vairākkārt piespiežot tālvadības pults pogu **VOL +/-** vai griežot iekārtas skaļuma pogu.

FM uztveres uzlabošana

Piespiediet tālvadības pults pogu **▶||** vai iekārtas pogu **>||**. Radio no stereo režīma pāries mono režīmā, kas parasti uzlabo uztveršanas kvalitāti.

Radiostaciju programmēšana

Jūs varat saglabāt atmiņā 50 FM stacijas.

Pirms frekvenču meklēšanas pagrieziet klusāk skaņu.

1. Spiediet **F**, līdz displeja logā parādās FM.
2. Atlasiet vajadzīgo frekvenci, piespiežot tālvadības pults pogu **TUNING +/-** vai iekārtas pogu **|<</>>|**.
3. Nospiediet pogu **JUKEBOX/MEMORY** uz tālvadības pults. Ekrāna logā mirgos iepriekš iestatītās stacijas numurs.
4. Nospiediet pogu **PRESET-FOLDER ^/V** uz tālvadības pults, lai atlasītu jums vajadzīgo iepriekš iestatīto numuru.
5. Nospiediet pogu **JUKEBOX/MEMORY** uz tālvadības pults. Radiostacija ir saglabāta atmiņā.
6. Atkārtojiet 2. līdz 5. soli, lai saglabātu citas raidstacijas.
7. Lai klausītos iepriekš iestatītu staciju, nospiediet pogu **PRESET-FOLDER ^/V** vai pogas ar cipariem no **0** līdz **9** uz tālvadības pults.

Visu saglabāto staciju izdzēšana

1. Nospiediet un divas sekundes turiet pogu **JUKEBOX/MEMORY** uz tālvadības pults. Iekārtas ekrānā parādīsies uzraksts "ERASEALL".
2. Nospiediet pogu **JUKEBOX/MEMORY** uz tālvadības pults, lai izdzēstu visas saglabātās radio stacijas.

Informācija par radiostaciju

FM radio uztvērējs var parādīt RDS (Radio datu sistēmas) informāciju. Tiek rādīta informācija par radiostaciju, kuru klausāties. Atkārtoti spiediet pogu **RDS/SET** uz tālvadības pults lai aplūkotu dažāda veida datus.

- PS** (Programmas pakalpojuma nosaukums)
Ekrānā parādīsies kanāla nosaukums
- PTY** (Programmas tipa atpazīšana)
Ekrānā parādīsies programmas veida nosaukums (piemēram, Jazz vai News).
- RT** (Radio teksts)
Teksts ar īpašu informāciju, ko pārraida radiostacija.
Šis teksts var kustēties pa ekrānu.
- CT** (kanāla laika kontrole)
Tas parāda stacijas pārraidīto laiku.

Jūs varat meklēt raidstacijas pēc programmu tipa, nospiežot pogu **RDS/SET** uz tālvadības pults. Ekrānā parādīsies pēdējais izmantotais PTY. Vienu vai vairākas reizes nospiediet **PTY**, lai atlasītu sev vajadzīgo programmas veidu. Nospiediet un turiet pogu **◀◀ / ▶▶**. Radio uztvērējs automātiski veiks meklēšanu. Kad stacija būs atrasta, meklēšana apstāsies.

Skaņas regulēšana

Skaņas režīma iestatīšana

Sistēmā ir vairāki priekšiestatīti daudzkanālu telpiskās skaņas lauki. Skaņas izlīdzinātājam norādītā informācija var atšķirties atkarībā no skaņas avota un efektiem.

Jūs varat izvēlēties vēlamu skaņas režīmu, izmantojot tālvadības pults **SOUND EFFECT**.

Ekrānā	Apraksts
BASS (BASS BLAST)	Pastiprina diskanta, basa un telpiskās skaņas efektus.
POP CLASSIC ROCK JAZZ	Šī programma rada aizraujošu skaņas atmosfēru, radot sajūtu, ka atrodaties īstā rokmūzikas, popmūzikas, džeza vai klasiskās mūzikas koncertā.
FOOT BALL	Jūs varat izbaudīt skaņas efektu FOOTBALL STADIUM.
STANDARD	Jūs varat baudīt optimizētu skaņu.

Varat izvēlēties vēlamu skaņas režīmu ar tālvadības pults pogu **REGION EQ** vai iekārtas pogu **REGION EQ / BASS BLAST**.

Ekrānā	Reģions	Apraksts
FUNK, REGUETON, SAMBA, MERENGUE, AXE, SALSA, SERTANEJ, FORRO	Latīņamerika	Optimāli skaņas efekti vispopulārākajam mūzikas žanram reģionā.
ARABIC	Tuvie Austrumi	
DANGDUT	Indonēzija	
AFRO	Āfrika	
INDIA	Indija	



Piezīme

Piespiežot un 3 sekundes turot piespiestu iekārtas pogu **REGION EQ / BASS BLAST**, varat uzreiz atlasīt BASS (BASS BLAST) efektu.

Režīma USER EQ iestatīšana

Varat noregulēt zemo, vidējo un augsto frekvenču skaņas līmeni pēc savas izvēles.

1. Nospiediet **USER EQ** uz iekārtas. Parādās uzraksts "USER EQ".
2. Vairākkārt piespiediet iekārtas pogu **USER EQ**, līdz displeja logā redzams vajadzīgais iestatījums.
3. Lai regulētu vērtību, grieziet iekārtas pogu **SCRATCH / LEVEL CONTROL**.

Paplašinātās funkcijas

Ierakstīšana USB

USB ierīcē jūs varat ierakstīt skaņu no dažādiem avotiem (CD, USB1, AUX, PORTABLE, FM)

1. Pievienojiet USB ierīci iekārtai.
2. Piespiediet pogu **F**, lai atlasītu funkciju, ar kuru vēlaties veikt ierakstu.
3. Sāciet ierakstīšanu, piespiežot tālvadības pults pogu **USB REC** vai iekārtas pogu **USB REC / DEMO**.

Funkcija	Statuss	Rezultāts
CD, USB	Atskaņot/ Pauze	Ierakstīts līdz apturēšanai
	Atjaunot apturēšanu (33. lpp.)	Ātri ierakstīta pēdējā dziesma
	Pilnīga apturēšana	Ātri ierakstītas visas dziesmas Turpmāk minētajā gadījumā apjoms ir ierobežots. - Pēc datnes meklēšanas (18. lpp.) ātri ierakstīta norādītā dziesma - Pēc mapes meklēšanas (18. lpp.) ātri ierakstītas visas mapē esošās dziesmas - Pēc JUKE BOX ieslēgšanas (32. lpp.), ātri ierakstītas visas JUKE BOX dziesmas
AUX, PORTABLE, FM	-	Ierakstīts līdz apturēšanai

- Ja pievienojat gan USB1, gan USB2, piespiediet tālvadības pults pogu **USB REC** vai iekārtas pogu **USB REC / DEMO** brīdī, kad displeja logā mirgo USB1 vai USB2, kuru vēlaties ierakstīt.
4. Lai apturētu ierakstīšanu, piespiediet un turiet piespiestu 3 sekundes tālvadības pults pogu **USB REC** vai iekārtas pogu **USB REC / DEMO**. Pretējā gadījumā ierakstīšana turpināsies.

Ieraksta apturēšana

Lai iepauzētu ierakstu, diska/USB atskaņošanas vai pauzes laikā vai ārēja skaņas avota ieraksta laikā piespiediet tālvadības pults pogu **USB REC** vai iekārtas pogu **USB REC / DEMO**. Lai atsāktu ierakstīšanu, piespiediet pogu vēlreiz.

! Piezīme

- VOICE CANCELLER vai KEY CHANGER tiks atiestatīti, ja VOICE CANCELLER vai KEY CHANGER izmantošanas laikā lietojat ieraksta funkciju.
- VOICE CANCELLER vai KEY CHANGER nav iespējams izmantot ierakstīšanas laikā.

Lai atlasītu ierakstīšanas bitu pārraides ātrumu

1. Piespiediet un turiet piespiestu 3 sekundes tālvadības pults pogu **USB REC** vai iekārtas pogu **USB REC / DEMO**.
2. Lai atlasītu bitu pārraides ātrumu, piespiediet tālvadības pults pogu **◀▶** vai iekārtas pogu **◀▶**.
3. Lai pabeigtu iestatīšanu, piespiediet tālvadības pults pogu **USB REC** vai iekārtas pogu **USB REC / DEMO**.

Izgatavojot neatļautas kopijas no materiāliem, tajā skaitā datorprogrammām, failiem, radiopārraidēm un skaņas ierakstiem, kuru autortiesības ir aizsargātas, tiek pārkāpts autortiesību aizsardzības likums, un tā ir uzskatāma par krimināli sodāmu darbību. Šādiem mērķiem iekārtu izmantot nav pieļaujams.

**Esiet atbildīgs.
Respektējiet autortiesības**

! Piezīme

- Stabīlai ierakstīšanai izejas skaņas līmenis, ierakstot mūziku ko CD uz USB, samazinās pats.
- Ieraksta laikā jūs skaļumu varat mainīt tikai intervālā starp MIN un 30. (tikai CD funkcija)
- Ja pārtraucat ierakstu, atmiņā tiks saglabāta līdz tam brīdim ierakstītā datne. (Izņemot, ja tiek ierakstītas MP3/ WMA datnes, kas ir apturēšanas statusā.)
- Neatvienojiet USB ierīci un neizslēdziet atskaņotāju, kad notiek ierakstīšana uz USB ierīci. To neievērojot, var tikt izveidots bojāts fails, kuru datorā nav iespējams izdzēst.
- Ja USB ieraksta funkcija nedarbojas, ekrāna logā parādās kāds no uzrakstiem "NO USB", "ERROR", "USB FULL", "FILE MAX" vai "NO REC".
- USB ierakstīšanai nevar lietot universālo karšu lasītāju vai ārējo cieto disku.
- Veicot ierakstu ilgtermiņā, fails tiek ierakstīts līdz apmēram 512 Mb.

! Piezīme

- Varat ierakstīt dažādas skaņas, izmantojot DJ EFFECT, SCRATCH, DJ PRO vai MIC. (Izņemot, ja tiek ierakstīti USB/ CD, kas ir apturēšanas statusā.)
- Varat kontrolēt ierakstīto mikrofona skaņu atbilstoši mikrofona skaļumam.
- Jūs nevarat saglabāt vairāk par 2000 failiem.
- Izmantojot neatbalstītu MP3/WMA failu, faila ierakstīšana var tikt apturēta.
- Ja ierakstāt atskaņošanas laikā, tiek izvadīta tajā brīdī atskaņotā skaņa.
- Tas tiks saglabāts šādi.

AUDIO CD	MP3/WMA
Atskaņošanas vai pauzes statuss <pre> ■ CD_REC AUDIO_0001 AUDIO_0002 . </pre>	Atskaņošanas vai pauzes statuss <pre> ■ FILE_REC AUDIO_0001 AUDIO_0002 . </pre>
Cits statuss <pre> ■ CD_REC TRACK_0001 TRACK_0002 . </pre>	Cits statuss <pre> ■ FILE_REC ABC(File name) DEF(File name) . </pre>
Citi avoti*	Radio
<pre> ■ OTHERS_REC AUDIO_0001 AUDIO_0002 . </pre>	<pre> ■ TUNER_REC AUDIO_0001_107-FM . . </pre>

* : AUX un tamlīdzīgi.

Radio : tiek rādīta pašreizējā ierakstīšanas frekvence.

JUKE BOX atskaņošana

Izmantojot funkciju JUKE BOX, no CD vai USB izlases ierakstiem/failiem varat izveidot atskaņošanas sarakstu. Var pievienot līdz 100 ierakstiem/failiem.

JUKE BOX saraksta izveidošana

1. Nospiediet un turiet pogu **JUKEBOX / MEMORY** uz tālvadības pults, lai ieiētu rediģēšanas režīmā. (Ja piespiedīsiet tālvadības pults pogu **JUKEBOX/MEMORY**, atskaņošana tiks apturēta.)
2. Atlasiet ierakstu/datni, piespiežot tālvadības pults pogu **◀◀/▶▶** vai iekārtas pogu **◀◀/▶▶**.
3. Lai saglabātu ierakstu/datni, piespiediet tālvadības pults pogu **JUKEBOX/MEMORY**.
4. Atkārtojiet 2. un 3. soli, lai saglabātu citas dziesmas/failus. (Jūs varat mainīt šo sarakstu, nospiežot tālvadības pults pogu **PRESET-FOLDER ^/V**, lai atlasītu JUKE BOX programmas numuru.)
5. Vēlreiz piespiediet tālvadības pults pogu **JUKEBOX/MEMORY**.

Lai atskaņotu JUKE BOX sarakstu, piespiediet tālvadības pults pogu **▶▶** pēc tam, kad esat izveidojis sarakstu.



Piezīme

Izveidojot vai modificējot JUKE BOX sarakstu, režīms REPEAT ir izslēgts.

JUKE BOX izmantošana

Vienu reizi piespiediet tālvadības pults pogu **JUKEBOX/MEMORY**. Displeja logā ir redzams uzraksts "JUKE BOX ON". Lai atskaņotu JUKE BOX sarakstu, nospiediet **▶▶** uz tālvadības pults vai **>||** uz iekārtas.

Lai to atceltu, vienu reizi piespiediet tālvadības pults pogu **JUKEBOX/MEMORY**. Displejā parādīsies "JUKE BOX OFF".

JUKE BOX rediģēšana

1. Lai ieslēgtu rediģēšanas režīmu, piespiediet tālvadības pults pogu **JUKEBOX/MEMORY** un turiet to piespiestu. (Ja piespiedīsiet tālvadības pults pogu **JUKEBOX/MEMORY**, atskaņošana tiks apturēta.)
2. Nospiediet pogu **PRESET-FOLDER ^/V** uz tālvadības pults, lai atlasītu dziesmu/failu rediģēšanai.
3. Piespiediet tālvadības pults pogu **◀◀/▶▶** vai iekārtas pogu **◀◀/▶▶**.
4. Piespiediet tālvadības pults pogu **JUKEBOX/MEMORY**.
5. Atkārtojiet 2.- 4. darbību, lai saglabātu citus ierakstus/datnes.
6. Vēlreiz piespiediet tālvadības pults pogu **JUKEBOX/MEMORY**.

Lai atskaņotu JUKE BOX sarakstu, pēc saraksta rediģēšanas piespiediet tālvadības pults pogu **▶▶**.

JUKE BOX saraksta dzēšana

Dzēšanas funkcija darbojas tikai rediģēšanas režīmā.

1. Nospiediet un turiet pogu **JUKE BOX / MEMORY** uz tālvadības pults, lai ieiētu rediģēšanas režīmā.
2. Atlasiet dziesmu, atkārtoti spiežot pogu **PRESET-FOLDER ^/V** uz tālvadības pults.
3. Spiediet tālvadības pults pogu **DELETE**, līdz dziesma ir atlasīta.



Piezīme

- Ja JUKE BOX saraksta nav, piespiežot tālvadības pults pogu **JUKEBOX/MEMORY**, displeja logā redzams uzraksts "JUKE BOX NONE".
- Tālāk aprakstītajos gadījumos funkcija JUKE BOX tiek izslēgta.
 - Pārslēgšanās uz citu funkciju.
 - Iekārtas izslēgšana un ieslēgšana.
 - Tālvadības pults numurēto pogu izmantošana.
 - Datnes atskaņošana, izmantojot iekārtas pogas **SEARCH** un **SCRATCH / LEVEL CONTROL**.
- JUKE BOX saraksts tiek dzēsts tālāk aprakstītajos gadījumos.
 - Tiek izņemts disks vai USB ierīce.
 - No USB ierīces tiek dzēsts mūzikas fails, vai tajā tiek ierakstīts mūzikas fails.

Citas darbības

Skaņas izslēgšana uz laiku

Lai izslēgtu skaņu, nospiediet pogu  uz tālvadības pults.

Jūs varat izslēgt iekārtas skaņu, lai, piemēram, atbildētu uz tālruņa zvanu; ekrāna logā parādīsies uzraksts "MUTE".

Lai to atceltu, vēlreiz piespiediet tālvadības pults pogu , vai mainiet skaļuma līmeni.

Režims CHILDSAFE

Šī funkcija palīdz izvairīties no pārsteiguma, ieslēdzot iekārtu gadījumā, kad iekārtas skaļums ir noregulēts uz augstu līmeni.

Lai ieslēgtu režīmu CHILDSAFE, nospiediet un turiet pogu **OK** uz iekārtas, kad iekārtas skaļums ir iestatīts stāvoklī "MIN".

Režīmā CHILDSAFE skaļums pieaug pakāpeniski.

Lai izslēgtu režīmu CHILDSAFE, nospiediet un turiet pogu **OK** uz iekārtas, kad iekārtas skaļums ir iestatīts stāvoklī "MIN" un ir ieslēgts šis režīms.



Piezīme



Izmantojot CD, USB vai BT funkciju, režīms CHILDSAFE, pat ja tas ir aktivizēts, nedarbojas apmēram 2 minūtes pēc iekārtas ieslēgšanas.

Informācijas attēlošana (ID3 TAG)

Atskaņojot datnes informāciju saturošu MP3 datni, varat attēlot informāciju uz displeja, piespiežot tālvadības pults pogu **INFO**.

DEMO

Izslēgtā stāvoklī vienu reizi nospiediet pogu

 **USB REC / DEMO** uz iekārtas. Ierīce ieslēdzas un ekrāna logā tiek rādīta katra funkcija ar demonstrācijas skaņu. Lai atceltu DEMO funkciju, vēlreiz piespiediet iekārtas pogu  **USB REC / DEMO**.







Piezīme

Jūs varat baudīt citas funkcijas DEMO darbības laikā, tādā gadījumā DEMO uz brīdi tiks apturēts.

- Ja 10 sekundes netiks nospiests nevienš taustiņš, DEMO automātiski ieslēgsies atpakaļ.

Atjaunot apturēšanu

Iekārta atzīmē punktu, kurā tika piespiesta tālvadības pults poga  vai iekārtas poga  atkarībā no tā, vai izmantojāt disku vai USB.

Ja divas reizes tiek piespiesta tālvadības pults poga  vai iekārtas poga , apturēšanas punkts tiek dzēsts.

Mikrofona lietošana

1. Mikrofonu pievienojiet līgzdai MIC.
2. Atskaņojiet vēlamu mūziku.
3. Dziediet kopā ar pavadijumu. Noregulējiet mikrofona skaļumu, griežot iekārtas pogu **MIC VOLUME** pulksteņa rādītāja kustības virzienā vai pretēji pulksteņa rādītāja kustības virzienam.

! Piezīme

- Ja neizmantojat mikrofonu, iestatiet MIC skaļuma minimālo vērtību vai izslēdziet MIC un atvienojiet mikrofonu no MIC līgzdas.
- Ja mikrofons novietots runātājam pārāk tuvu, var veidoties gaidošā skaņa. Šādā gadījumā attāliniet mikrofonu no runātāja vai samaziniet skaņas līmeni, izmantojot iekārtas pogu **MIC VOLUME**.
- Ja mikrofons atskaņo ļoti skaļu skaņu, tā var tikt izkropļota. Šādā gadījumā pagrieziet iekārtas pogu **MIC VOLUME** līdz minimālam skaļumam.
- Mikrofonu skaņai var piešķirt atbalss efektu, piespiežot pogu **ECHO**.

BALSS ATSLĒDZĒJS

Jūs varat baudīt šo funkciju mūzikas atskaņošanas laikā, samazinot dziedātāja vokāla skaņu dažādos avotos.

Piespiediet pogu **VOICE CANCELLER**, un displeja logā parādīsies "ON".

Lai atceltu, vēlreiz piespiediet pogu **VOICE CANCELLER**.

VOICE CANCELLER kvalitāte var atšķirties atkarībā no mūzikas failu ieraksta apstākļiem.

! Piezīme

- Šī iespēja ir pieejama CD, USB vai BT (**Bluetooth**) funkcijās.
- Ja funkcija nav pieejama, displejā parādās "NOT SUPPORT".
- Šo funkciju iespējams izmantot tikai tad, kad ir pievienots mikrofons.
- Ja mikrofons nav pievienots, displeja logā redzams uzraksts "INSERT MIC".
- Tā nav pieejama, izmantojot mono avotu.
- Lai to pieslēgtu, nomainiet funkciju vai atvienojiet mikrofonu.
- Šī funkcija nedarbojas, ja ierīce ir pievienota kā SEKOTĀJIERĪCE.

TONALITĀTES MAIŅA

Tonalitāti iespējams mainīt 9 tonkārtās (oriģinālā tonalitāte, 4 tonkārtas augstāk un 4 tonkārtas zemāk).

- Lai pakāpeniski paaugstinātu tonalitāti, atskaņošanas laikā vairākkārt spiediet pogu **KEY CHANGER (#)**.
- Lai pakāpeniski pazeminātu tonalitāti, atskaņošanas laikā vairākkārt spiediet pogu **KEY CHANGER (b)**.

! Piezīme

- Šī iespēja ir pieejama CD, USB vai BT (**Bluetooth**) funkcijās.
- Lai to pieslēgtu, nomainiet funkciju, atvienojiet mikrofonu vai izvēlieties citu mūziku.
- Iespējams, ka šo funkciju nevar pieslēgt pievienoto ierīču dēļ.
- Ja funkcija nav pieejama, displeja logā redzams uzraksts "NOT SUPPORT".
- Ja mikrofons nav pievienots, displeja logā redzams uzraksts "INSERT MIC".

VOCAL EFFECTS (balss efekti)

Ja pievienojat mikrofonu pie MIC ligzdas, varat izmantot karaoke funkciju, dažādos avotos izmainot balsi.

Lai atlasītu daudzveidīgu režīmu, vairākkārt piespiediet pogu **VOCAL EFFECTS** vai piespiediet pogu **VOCAL EFFECTS** un pēc tam, kad displeja logā redzams balss efektu režīms, pagrieziet iekārtas pogu **SCRATCH / LEVEL CONTROL**.

BASS → SOPRANO → HELIUM → ROBOT → DUET MAN → DUET WOMAN → BASS ECHO1 → SOPRANO ECHO1 → HELIUM ECHO1 → ROBOT ECHO1 → DUET MAN1 → DUET WOMAN1 → BASS ECHO2 → SOPRANO ECHO2 → HELIUM ECHO2 → ROBOT ECHO2 → DUET MAN2 → DUET WOMAN2 → OFF

! Piezīme

- Ja mikrofons nav pievienots, displeja logā redzams uzraksts "INSERT MIC".
- Ja pēc esošo VOCAL EFFECTS dublēšanas režīmā VOCAL EFFECTS piespiežat iekārtas pogas **KEY CHANGER**, **DJ EFFECT** vai **ECHO**, izslēdziet režīmu VOCAL EFFECTS un darbojieties režīmā KEY CHANGER, DJ EFFECT vai ECHO.
- Lai izslēgtu režīmu VOCAL EFFECTS, piespiediet pogu **VOCAL EFFECTS** un turiet to piespiestu.

ECHO (atbalss)

Ja, pievienojot mikrofonu pie MIC ligzdas, piespiedīsiet **ECHO**, varēsiet skaņai piešķirt atbalss efektu no mikrofoniem.

ECHO 1 → ECHO 2 → ECHO OFF

! Piezīme

- Ja mikrofons nav pievienots, displeja logā redzams uzraksts "INSERT MIC".
- Ja ECHO režīmā piespiežat pogu **VOCAL EFFECTS**, pēc esošā ECHO dublēšanas izslēdziet ECHO režīmu un izmantojiet VOCAL EFFECTS režīmu. Vēlreiz piespiediet **ECHO** un pēc esošo VOCAL EFFECTS dublēšanas izmantojiet ECHO režīmu.

APGAISMOJUMS

Šī funkcija piedāvā ballītes atmosfēru, izmantojot iekārtas apgaismojumu.

1. Piespiediet iekārtas pogu **LIGHTING ON/OFF**.
FLASH OFF → ALL OFF → ALL ON
2. Lai atlasītu režīmu, piespiediet iekārtas pogu **LIGHTING MODE**, vai vairākkārt piespiediet pogu **LIGHTING MODE** un pēc tam pagrieziet iekārtas pogu **SCRATCH / SEARCH & MULTI JOG**.
RHYTHM → PARTY → FIREWORK → SPACE → WATER → FOREST → CITYGLOW → (MYSTYLE)

! Piezīme

- Apgaismojuma funkcija ir pieejama visās funkcijās.
- Pirmo reizi piespiežot iekārtas pogu **LIGHTING MODE**, apgaismojuma režīms saglabā savu iepriekšējo režīmu; lai mainītu režīmus, piespiediet pogu vēlreiz.
- Ja vēlaties lietot funkciju MYSTYLE, jums jāreģistrē avots, izmantojot "Music Flow Bluetooth" lietotni
- Ja vēlaties izbaudīt dinamiska apgaismojuma efektu, izvēlieties RHYTHM vai PARTY.

Miega taimera iestatīšana

Lai atlasītu no 10 līdz 180 minūtēm ilgu aiztures laiku, vairākkārt piespiediet tālvadības pults pogu **SLEEP**. Pēc aiztures laika iekārta izslēgsies.

Lai atceltu miega funkciju, atkārtoti piespiediet tālvadības pults pogu **SLEEP**, līdz parādīsies uzraksts "SLEEP 10"; tad, kamēr redzams uzraksts "SLEEP 10", vēlreiz piespiediet tālvadības pults pogu **SLEEP**.

! Piezīme

- Pirms iekārta tiek izslēgta, varat pārbaudīt atlikušo laiku. Lai pārbaudītu vai izmainītu atlikušo laiku, piespiediet tālvadības pults pogu **SLEEP**.
- Jūs varat mainīt atlikušo laiku, kad displejs rāda atlikušo laiku vai "DIMMER".

Aptumšotājs

Vienu reizi piespiediet tālvadības pults pogu **SLEEP**. Displeja logs kļūs pusotru reizi tumšāks.

Lai to atceltu, atkārtoti spiediet tālvadības pults pogu **SLEEP**, līdz logs vairs nav aptumšots.

! Piezīme

Kad darbojas aptumšotājs, viss iekārtas apgaismojums izslēdzas.

Automātiska izslēgšanās

Iekārta pati izslēdzas elektroenerģijas taupīšanas nolūkā, ja galvenā iekārta nav savienota ar ārējo ierīci un 15 minūtes netiek izmantota.

Iekārta pati izslēgsies arī pēc sešām stundām, ja galvenā iekārta ar citu ierīci ir savienota, izmantojot analogo ievadi.

Ja tiek izmantots WIRELESS PARTY LINK savienojums, Automātiskās izslēgšanās funkcija ir pieejama tikai VEDĒJIERĪCĒ. SEKOTĀJIERĪCĒ Automātiskās izslēgšanās funkcija kļūst pieejama tikai pēc SEKOTĀJIERĪCES un VEDĒJIERĪCES atvienošanas.

Kā atslēgt bezvadu tīkla savienojumu vai bezvadu ierīci

Izslēdziet iekārta, turot ieslēgšanas pogu nospiestu ilgāk par 5 sekundēm.

AUTO POWER Ieslēgts

Šī iekārta automātiski ieslēdzas caur ievades avotu: LG TV vai **Bluetooth**.

Kad ieslēdzat šai iekārtai pievienotu televizoru, iekārta atpazīst ieejas signālu un atlasa atbilstošo funkciju. No iekārtas var dzirdēt skaņu.

Mēģinot pievienot **Bluetooth** ierīci, iekārta ieslēgsies un savienosies ar jūsu **Bluetooth** ierīci. Jūs varat atskaņot savu mūziku.

! Piezīme

- Atkarībā no pievienotās ierīces šī funkcija var nedarboties.
- Atkarībā no pievienotās ierīces iekārta ieslēdzas, bet **Bluetooth** savienojums var nebūt izveidots.
- Ja atslēdzat **Bluetooth** savienojumu caur šo iekārtu, dažas **Bluetooth** ierīces pastāvīgi mēģina savienoties ar iekārtu. Tāpēc ir ieteicams atslēgt savienojumu pirms iekārtas izslēgšanas.
- Mēģinot savienoties ar lietotni "Music Flow Bluetooth", ieslēdzas iekārtas **Bluetooth** funkcija.
- Ja ieslēdzat iekārtu, izmantojot funkciju LG TV vai **Bluetooth**, ieslēdzas atbilstošā iekārtas funkcija.
- Ja ar šo iekārtu jau ir izveidots pāra savienojums, iekārta, kad tā ir izslēgta, var automātiski ieslēgties caur ievades avotu.
- Ja iekārta tiek izslēgta, turot ieslēgšanas pogu nospiežot ilgāk par 5 sekundēm, tiek aktivizēta funkcija Auto Power On. Lai to aktivizētu, ieslēdziet iekārtu.

Automātiska funkcijas maiņa

Šī iekārta atpazīst ievades signālus, piemēram, **Bluetooth** un LG TV vai pievienoto portatīvo ierīci, un automātiski maina piemēroto funkciju.

Mēģinot pieslēgt Bluetooth ierīci

Ja mēģināt savienot savu **Bluetooth** ierīci ar šo iekārtu, tiek atlasīta **Bluetooth** funkcija. Atskaņojiet savu mūziku **Bluetooth** ierīcē.

Kad PORT.IN savienojums ir izveidots

Kad jūs savienojat portatīvo ierīci ar PORT.IN savienotāju, tiek atlasīta PORTABLE funkcija. Atskaņojiet savu mūziku portatīvajā ierīcē.

Kad ir pievienots LG televizors

Ieslēdzot LG televizoru, kas ir pievienots ar funkciju LG Sound Sync, iekārta maina funkciju uz LG TV. Jūs no sava televizora dzirdēsiet skaņas signālu.

! Piezīme

- Šī funkcija nav pieejama ieraksta vai dzēšanas laikā.
- Šī funkcija darbojas tikai ar ierīcēm, kas iepriekš tikušas savienotas.
- Ja ir iestatīta **Bluetooth** savienojuma bloķēšanas funkcija, **Bluetooth** un LG televizora savienojums ir pieejams tikai **Bluetooth** un LG televizora funkcijai.

Pulksteņa laika iestatīšana

1. Ieslēdziet iekārtu.
2. Piespiediet un turiet piespiestu tālvadības pults pogu **CLOCK**.
3. Atlasiet laika režīmu, nospiežot pogu **◀◀/▶▶** uz tālvadības pults.
 - AM 12:00 (lai attēlotu AM un PM) vai 0:00 (lai attēlotu 24 stundas)
4. Lai apstiprinātu savu izvēli, piespiediet tālvadības pults pogu **RDS/SET**.
5. Atlasiet stundas, spiežot pogu **◀◀/▶▶** uz tālvadības pults.
6. Piespiediet tālvadības pults pogu **RDS/SET**.
7. Atlasiet minūtes, spiežot pogu **◀◀/▶▶** uz tālvadības pults.
8. Piespiediet tālvadības pults pogu **RDS/SET**.

Pulksteņa laika iestatīšana caur lietotni "Music Flow Bluetooth"

Savā Android ierīcē uzinstalējiet lietotni "Music Flow Bluetooth" (25-26. lpp.)

Aktivizējot **Bluetooth** savienojumu caur lietotni "Music Flow Bluetooth", iekārtas pulkstenis automātiski sinhronizēsies ar jūsu ierīci.

Atskaņotāja izmantošana par modinātāju

1. Ieslēdziet iekārtu.
2. Piespiediet un turiet piespiestu tālvadības pults pogu **ALARM**.
3. Lai mainītu stundas un minūtes, piespiediet tālvadības pults pogu **◀◀/▶▶** un piespiediet **RDS/SET**, lai saglabātu.
4. Lai atlasītu funkciju, piespiediet tālvadības pults pogu **◀◀/▶▶**, tad piespiediet tālvadības pults pogu **RDS/SET**, lai saglabātu funkciju.
 - Lai atlasītu uztvērēju, piespiediet tālvadības pults pogu **◀◀/▶▶**, atlasiet priekšiestatīto numuru un pēc tam piespiediet tālvadības pults pogu **RDS/SET**.
Ja priekšiestatīta numura nav, šī darbība tiek izlaista.
5. Lai mainītu skaļumu, piespiediet tālvadības pults pogu **◀◀/▶▶**, tad piespiediet tālvadības pults pogu **RDS/SET**, lai saglabātu izmainīto skaļumu.



Piezīme

- Ja iestatīts pulksteņa laiks, varat pārbaudīt laiku, piespiežot tālvadības pults pogu **CLOCK**, pat ja atskaņotājs ir izslēgts.
- Pēc pulksteņa laika iestatīšanas jūs varat iestatīt modinātāju.
- Ja iestatīts pulksteņa laiks un modinātājpulkstenis, varat pārbaudīt modinātājpulksteņa laiku un iestatījumu informāciju, piespiežot tālvadības pults pogu **ALARM**, pat ja iekārta ir izslēgta.
- Varat izvēlēties **ALARM ON/OFF** režīmu, piespiežot tālvadības pults pogu **ALARM**.

LG Sound Sync



Izmantojot LG Sound Sync, jūs varat kontrolēt atsevišķas šīs iekārtas funkcijas ar sava televizora tālvadības pulti. Tā ir saderīga ar LG televizoru, kas atbalsta funkciju LG Sound Sync. Pārliedzieties, ka uz jūsu televizora ir LG Sound Sync logotips.

Ar LG televizora tālvadības pulti kontrolējamās funkcijas: skaļuma maiņa, skaņas izslēgšana

Sīkāku informāciju par LG Sound Sync skatiet televizora lietošanas instrukcijā.

1. Ieslēdziet iekārtu, piespiežot .
2. Spiediet pogu **F**, līdz ir atlasīta funkcija LG televizors.
3. Iestatiet televizora skaņas iezēju, lai klausītos skaņu caur šo iekārtu :
televizora iestatījumu izvēlne [Sound] → [TV Sound output] → [LG Sound Sync (Wireless)].
Parasti, izveidojot savienojumu starp šo iekārtu un televizoru, ekrāna logā uz apmēram 3 sekundēm parādās uzraksts "PAIRED" un pēc tam tajā ir redzams uzraksts "LG TV".

! Piezīme

- Izmantojot funkciju LG Sound Sync, jūs varat lietot arī šīs iekārtas tālvadības pulti. Atkal izmantojot televizora tālvadības pulti, iekārta sinhronizējas ar televizoru.
- Ja neizdodas izveidot savienojumu, pārliedzieties par šīs iekārtas un televizora stāvokli: barošana, darbība.
- Izmantojot funkciju LG Sound Sync, pārbaudiet šīs iekārtas stāvokli un savienojumu zemāk norādītajos gadījumos.
 - Iekārta ir izslēgta.
 - Pārslēgšanās uz citu funkciju.
 - Bezvadu savienojuma pārtraukšana, kas radies traucējumu vai attāluma dēļ.
- Laiks, kas nepieciešams šīs iekārtas izslēgšanai, atšķiras atkarībā no jūsu televizora.
- Mēģinot mainīt LG televizora lietošanas funkciju, skaņas skaļums tiks mainīts atbilstoši LG televizora skaņas līmenim.
- Televizora iestatījumu izvēlnes informācija var atšķirties atkarībā no jūsu televizora ražotāja vai modeļa.
- Ja tad, kad ir izveidots savienojums ar lietotni "Music Flow Bluetooth", jūs pieslēdzat LG Sound Sync, iekārtu ir iespējams vadīt caur lietotni.
- Ja izslēdzat iekārtu, uzreiz piespiežot , LG Sound Sync tiks atvienots. Lai izmantotu šo funkciju atkārtoti, jāsavieno televizors ar iekārtu.
- Ja, izmantojot **Bluetooth**, tiek pieslēgts LG TV, **Bluetooth** atslēdzas un LG TV pieslēdzas.
- Skaļums var palielināties, ja TV un šī ierīce ir savienoti ar LG Sound Sync. Samaziniet TV skaļumu un tad savienojiet ar šo iekārtu.
- Kad ieslēdz ar LG Sound Sync savienotu LG televizoru vai izmanto LG televizora funkciju, šī iekārta automātiski izmaina funkciju uz LG televizoru.
- Atkarībā no LG televizora versijas televizora skaņas atskaņošana jāiestata manuāli.

WIRELESS PARTY LINK pievienošana

A (VEDĒJ) ierīces izvades skaņa tik nodota arī uz

B (SEKOTĀJ) ierīci.

Tā ir saderīga ar ierīci, kur iespējams izmantot WIRELESS PARTY LINK.

Nosaukums skaņas paplašināšanas funkcijai starp saderīgām, ar vadu vai bezvadu režīmā savienotām ierīcēm mainīts uz PARTY LINK vai WIRELESS PARTY LINK.

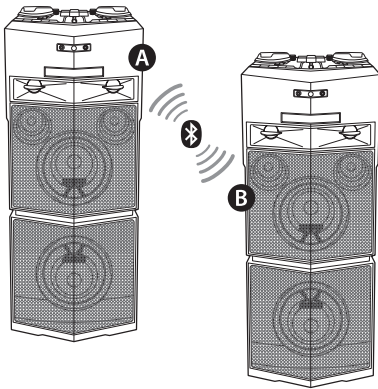

1. Piespiediet iekārtas pogu **WIRELESS LINK**. Displeja logā redzams uzraksts PARTY LINK MODE SELECT.
2. Piespiediet iekārtas pogu **WIRELESS LINK**, lai atlasītu MASTER vai SLAVE.
 - **A** Ierīce: Izvēlas VEDĒJIERĪCES funkciju.
 - **B** Ierīce: Izvēlas SEKOTĀJIERĪCES funkciju.
 Divas ierīces mēģina savienoties.
3. Kad ierīces ir veiksmīgi savienājušās, VEDĒJIERĪCĒ parādās "Sekotājiērces nosaukums CONNECTED". SEKOTĀJIERĪCĒ parādās "CONNECTED TO vedējiērces nosaukums", ko ātri nomaina vārds SEKOTĀJIERĪCĒ.

! Piezīme

- Ja izmantojat LG Sound Sync, šī funkcija nav pieejama. Ja pievienojat LG TV funkciju, displejā parādās "NOT SUPPORT".
- Tikai SEKOTĀJIERĪCĒ iespējams izmantot mikrofonu. SEKOTĀJIERĪCĒ ir pieejamas tikai dažas funkcijas.
- Kad WIRELESS PARTY LINK tiek atvienots, SEKOTĀJIERĪCĒ iestatās BT funkcija.
- Ja savienojums nav veiksmīgs, displejā parādās "FAILED".
- Skaņas izslēgšanas funkcija sinhronizējas abās ierīcēs.
- Ja iekārtu izslēgs vai tiks nospiesta iekārtas poga **WIRELESS LINK**, WIRELESS PARTY LINK savienojums tiks pārtraukts.
- Ja pievienots savienojums WIRELESS PARTY LINK, nav iespējams pievienot savienojumu PARTY LINK.
- MASTER ierīces un SLAVE ierīces skaņa var atšķirties atkarībā no atskaņošanas statusa vai avota.
- Pārbaudiet šo informāciju, kad veidojiet savienojumu ar **Bluetooth**.
 - Jūs varat savienot tikai vienu **Bluetooth** ierīci ar MASTER ierīci. Jūs nevarat savienot **Bluetooth** ierīci ar SLAVE ierīci.
 - WIRELESS PARTY LINK savienojumu atbalsta tikai Android ierīcēs. (WIRELESS PARTY LINK pievienošana var nebūt iespējama atkarībā no pievienotās ierīces specifikācijām vai OS.)
 - Noņemamās/pievienojamās **Bluetooth** ierīcēs (piem., Dongle u.c.) nav iespējams izmantot WIRELESS PARTY LINK savienojumu.
 - Kad tiek pievienots WIRELESS PARTY LINK, ar **Bluetooth** savienojumu nav iespējams veikt ierakstu vai dzēšanu.

Problēmu novēršana

Vispārīgi

Problēma	Cēlonis un risinājums
Iekārta nedarbojas pareizi.	<ul style="list-style-type: none"> Izslēdziet šo iekārtu un savienoto ārējo ierīci (televizoru, zemfrekvences skaļruni, DVD atskaņotāju, pastiprinātāju utt.) un ieslēdziet vēlreiz. Atvienojiet ierīces un pievienotās ārējās ierīces (televizora, zemfrekvenču skaļruņa, DVD atskaņotāja, pastiprinātāja, utt.) barošanas vadu un pēc tam atkal to pieslēdziet. Kad ierīce tiek izslēgta, iepriekšējie iestatījumi var nesaglabāties.
Nav strāvas.	<ul style="list-style-type: none"> Nav iesprausts barošanas vads. Iespraudiet barošanas vadu sienas rozetē. Pārbaudiet, vai nav pārtrūkusi elektrības padeve. Pārbaudiet stāvokli, ieslēdzot citas elektroierīces.
Nav skaņas.	<ul style="list-style-type: none"> Pārbaudiet, vai esat atlasījis pareizo funkciju. Nospiediet funkciju pogu un pārbaudiet atlasīto funkciju.
Aparāts neuzsāk atskaņošanu.	<ul style="list-style-type: none"> Ievietoto disku nav iespējams atskaņot. Pārbaudiet atskaņojamo disku. Nav ievietots disks. Ievietojiet disku. Disks ir netīrs. Notīriet disku. (46. lpp.) Disks ir ievietots otrādi. Ievietojiet disku ar uzlīmi vai apdrukāto pusi uz augšu.
Nav iespējams pareizi noskaņoties uz radiostacijām.	<ul style="list-style-type: none"> Antenas novietojums vai savienojums ir nestabils. Pievienojiet antenu kārtīgi. Raidstacijas signāla stiprums ir pārāk vājš. Iestatiet staciju manuāli. Neviena stacija nav iepriekš iestatīta vai neviena iepriekš iestatīta stacija nav dzēsta (skenējot iepriekš iestatītus kanālus). Saglabājiet dažas radio stacijas, plašāku informāciju skatiet 27. lappusē.

Problēma	Cēlonis un risinājums
Tālvadības pults nedarbojas kā nākas.	<ul style="list-style-type: none"> • Tālvadības pults ir pārāk tālu no iekārtas. Strādājiet ar tālvadības pulti aptuveni 7m (23 pēdu) ietvaros. • Starp tālvadības pulti un iekārtu ir šķērslis. Noņemiet šķērslī. • Baterijas tālvadības pultī ir izlādējušās. Nomainiet baterijas pret jaunām.
Nedeg skaļruņu apgaismojums	<ul style="list-style-type: none"> • Pārbaudiet gaismas efektus, piespiežot pogu LIGHTING ON/OFF.
LG Sound Sync nedarbojas.	<ul style="list-style-type: none"> • Pārbaudiet, vai jūsu LG televizors atbalsta LG Sound Sync. • Pārbaudiet LG Sound Sync savienojumu. • Pārbaudiet jūsu televizora un šīs iekārtas skaņas iestatījumus.

Vispārīgie tehniskie parametri

Vispārīgi	
Jaudas prasības	Skat. ierīces galveno etiķeti.
Patērētā jauda	Skat. ierīces galveno etiķeti.
	Tīkla gaidstāve : 0,5 W (Ja visas tīkla pieslēgvietas ir aktivizētas.)
Izmēri (P x A x Dz)	Aptuveni 380 mm x 1099 mm x 400 mm
Darbības temperatūra	5 ° C līdz 35 ° C (41 ° F līdz 95 ° F)
Darbības gaisa mitrums	60%

Ieejas / izejas	
Analogā audio signāla ievade (AUX IN)	2,0 Vrms (1 kHz, 0 dB), 600 Ω, ligzda RCA (L, R)
Analogā audio signāla izvade (AUX OUT)	2,0 Vrms (1 kHz, 0 dB), 600 Ω, ligzda RCA (L, R)
Portatīvās ieejas režīms (PORT. IN)	1,0 Vrms (3,5 mm stereo ligzda) x 1
Mikrofons (MIC 1/2)	Jutība 20 mV (1 kHz), 6,3 mm ligzda x 2

Radio	
FM frekvenču diapazons	No 87,5 līdz 108,0 MHz vai no 87,50 līdz 108,00 MHz

Sistēma	
Frekvences reakcija	40 līdz 20000 Hz
Signāla un trokšņa attiecība	Vairāk nekā 75 dB
Dinamiskais diapazons	Vairāk nekā 80 dB
Kopnes barošanas avots (USB)	5 V  500 mA

Pastiprinātājs (RMS izejas jauda)	
Kopējā izejas jauda	1800 W RMS
AUGSTA (high)	450 W RMS X 2 (6 Ω pie 1 kHz, 15 % THD)
ZEMA (low)	450 W RMS X 2 (6 Ω pie 200 Hz, 15 % THD)

- Dizains un tehniskie parametri var tikt mainīti bez iepriekšēja brīdinājuma.

Preču zīmes un licences



Vārda **Bluetooth**® grafiskais attēls un logotipi pieder uzņēmumam **Bluetooth**® SIG, Inc., un LG Electronics tos lieto saskaņā ar licenci.

Pārējās preču zīmes un preču nosaukumi pieder to attiecīgajiem īpašniekiem.

Apkope

Piezīmes par diskkiem

Disku pārvietošana

Nekad nelīmējiet uz diska papīru vai līmlenti.

Disku uzglabāšana

Pēc atskaņošanas ievietojiet disku tā ietvarā. Nepakļaujiet disku tiešas saules gaismas vai karstuma avotu iedarbībai un nekad neatstājiet to stāvvietā novietotā automašīnā tiešā saules gaismā.

Disku tīrīšana

Pirkstu nospiedumi un putekļi uz diska var izraisīt sliktu attēla kvalitāti un skaņas traucējumus. Pirms atskaņošanas notīriet disku ar tīru drāniņu. Slaukiet disku virzienā no centra uz malām.

Neizmantojiet stiprus šķīdumus, piemēram, spirtu, benzīnu, atšķaidītāju, veikalos nopērkamos tīrīšanas līdzekļus vai izsmidzināmos antistatiķus, kas ir paredzēti vecajām vinila skaņu platēm.

Iekārtas pārvietošana

Iekārtas transportēšana

Lūdzu, saglabājiet oriģinālos iepakojuma materiālus. Ja jums iekārtu ir nepieciešams transportēt, maksimālas aizsardzības nolūkos iepakojiet iekārtu tādā veidā, kā tā sākotnēji bija iepakota rūpnīcā.

Tīru ārējo virsmu uzturēšana

Neizmantojiet gaistošus šķīdumus, piemēram, izsmidzināmus insekticīdus, iekārtas tuvumā. Iekārtas slaucīšana, spēcīgi spiežot, var sabojāt virsmu. Neatstājiet gumijas vai plastmasas produktus saskarē ar iekārtu ilgāku laika periodu.

Iekārtas tīrīšana

Lai atskaņotāju notīrītu, izmantojiet mikstu, sausu drāniņu. Ja virsma ir ārkārtīgi netīra, izmantojiet mikstu drāniņu, kas ir viegli samitrināta ar mērenu mazgāšanas līdzekļa šķīdumu. Nelietojiet stiprus šķīdumus, piemēram, spirtu, benzīnu vai atšķaidītāju, jo tie var sabojāt iekārtas virsmu.

Iekārtas tehniskā apkope

Šī iekārta ir progresīvās tehnoloģijas, precizitātes ierīce. Ja optiskās adaptera lēcas un diska nodalījuma daļas ir netīras vai nolietojušās, attēla kvalitāte var pasliktināties. Lai saņemtu plašāku informāciju, sazinieties ar sev tuvāko autorizēto servisa centru.

