



MANUAL DEL PROPIETARIO

BARRA DE SONIDO

Lea detenidamente este manual antes de utilizar su equipo y consérvelo para referencias futuras.

Modelo

S90TR (S90TR, SPT8-W, SPT85-SL, SPT85-SR)

Guía rápida de la barra de sonido

Instalar y usar el producto

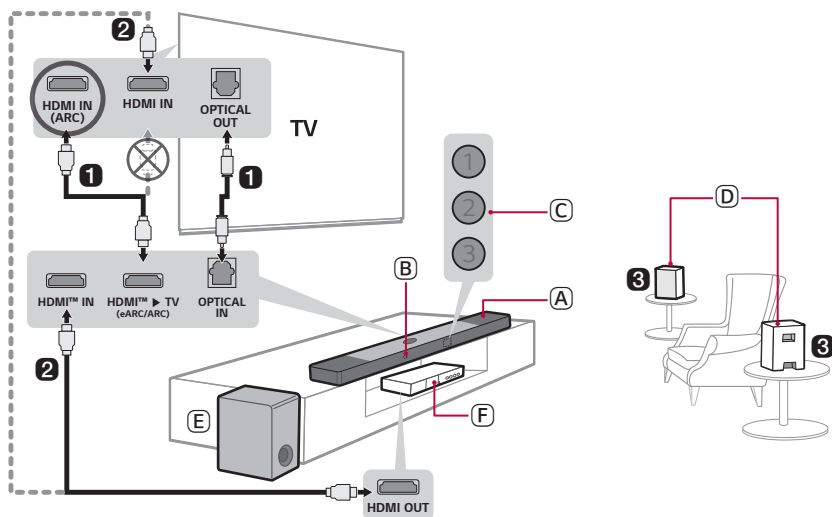

1 Conecte la barra de sonido al TV con un cable óptico o HDMI.



- (A) Barra de sonido
- (B) Receptor del control remoto
- (C) LED de estado (1)(2)(3)
- (D) Bocinas traseras inalámbricas
- (E) Subwoofer inalámbrico - instálelo cerca de la barra de sonido.
- (F) Dispositivo externo - (reproductor de Blu-ray, videoconsola, etc.)

- 2 Si está usando un dispositivo externo (p. ej., decodificador, reproductor de Blu-ray, videoconsola, etc.), conéctelo a la barra de sonido o a la televisión a través de un cable HDMI.
- 3 Conecte los dispositivos a la energía en el orden siguiente: subwoofer inalámbrico → bocinas traseras inalámbricas → barra de sonido. Luego, encienda la barra de sonido. Cuando la conexión sea establecida automáticamente con la barra de sonido, los LED del subwoofer inalámbrico y las bocinas traseras inalámbricas se encenderán en verde. (→ Refiérase a “Conexión del producto” en la página 6).



4 Usar el producto con el TV (→ Refiérase a “Conexión mediante un cable óptico”, “Conexión con un cable HDMI”, “Conexión mediante Bluetooth”, “Conexión de un dispositivo externo mediante HDMI A” en la página 32, 34, 36, 37).

-
- 1 Presione el botón **Función**  repetidamente hasta que el LED1 se encienda en blanco. Si está usando un dispositivo externo conectado al conector **HDMI™ IN** de la barra de sonido, presione el botón **Función**  repetidamente hasta que LED1 se encienda en amarillo dorado.
 - 2 En los ajustes del TV, establezca el altavoz de salida en [HDMI ARC], [Óptico], [LG WOWCAST] o [Bocina externa].

5 Conectar el producto al smartphone por Wi-Fi (→ Refiérase a “Conexión con el producto mediante la aplicación LG ThinQ” en la página 15).



-
- 1 Conecte su smartphone a la red Wi-Fi.
 - 2 Instale la **aplicación LG ThinQ** desde Google Play o App Store.
 - 3 Ejecute la **aplicación LG ThinQ** y siga las instrucciones.
 - 4 El producto se conectará al smartphone y podrá controlar el producto con la **aplicación LG ThinQ**.

6 Conectar la unidad al smartphone por Bluetooth (→ Refiérase a “Conexión mediante Bluetooth” en la página 41).

-
- 1 Toque el botón **Ajustes**  en el smartphone y seleccione **Bluetooth**. Encienda la función **Bluetooth**. (Desactivado > Activado)
 - 2 Presione el botón de **Emparejamiento Bluetooth** . Luego de un momento, el LED1 y el LED2 parpadearán en blanco.
 - 3 Busque y seleccione “LG_Speaker_S90TR_XXXX”.
 - 4 Cuando el producto está conectado a su smartphone a través de **Bluetooth**, el LED1 y el LED2 se iluminan en blanco.

Conexión manual de la barra de sonido al subwoofer inalámbrico o las bocinas traseras inalámbricas (→ Refiérase a “Conexión manual del subwoofer inalámbrico y las bocinas traseras inalámbricas” en la página 8.)

Si ve un LED rojo en el subwoofer inalámbrico o en las bocinas traseras inalámbricas, esto significa que la barra de sonido no está conectada a las bocinas. En este caso, conéctelos en el orden siguiente.

- ① Presione el botón **Encendido/Apagado**  en la barra de sonido para apagarla.
- ② Presione el botón **PAIRING** de la parte trasera del subwoofer inalámbrico desconectado o en las bocinas traseras inalámbricas. Verifique si cada LED destella en verde.
 - Si sigue viendo un LED rojo en el subwoofer inalámbrico o las bocinas traseras inalámbricas, mantenga presionado el botón de la parte trasera del subwoofer o las bocinas traseras inalámbricas nuevamente.
- ③ Presione el botón **Encendido/Apagado**  en la barra de sonido para encenderla.
- ④ Una vez establecida la conexión, verá una luz LED verde en el subwoofer inalámbrico o las bocinas traseras inalámbricas que se ilumina en verde.

Guía rápida de la barra de sonido

- 2 Instalar y usar el producto

Instalación

- 6 Conexión del producto
- 10 Configuración del sonido envolvente
- 15 Conexión con el producto mediante la aplicación LG ThinQ
- 16 Instalación de la aplicación LG ThinQ y registro del producto
- 18 Restablecimiento del producto

Explorar el producto

- 19 Parte frontal
- 24 Trasera
- 25 Explorar el control remoto

Varios ajustes para mayor comodidad

- 28 Funciones prácticas
- 29 Cómo cambiar la configuración
- 30 Ajuste del sonido
- 31 Función de respuesta por voz

Conexión con la televisión

- 32 Conexión mediante un cable óptico
- 34 Conexión con un cable HDMI
- 36 Conexión mediante Bluetooth

Conexión a un dispositivo externo

- 37 Conexión con un cable HDMI
- 40 Conexión mediante un cable óptico

Uso del producto como un sistema de audio

- 41 Conexión mediante Bluetooth
- 44 Uso de la aplicación LG ThinQ
- 45 Compatible con el Asistente de Google
- 46 Compatible con Apple AirPlay
- 47 Spotify Connect
- 48 Compatible con Alexa
- 49 Tidal Connect

Montaje del producto en una pared

- 50 Verificación previa al montaje en pared
- 52 Montaje del producto en una pared

Precauciones de seguridad

- 54 Seguridad y normativas
- 57 Prevención del uso indebido del producto

Antes de reportar fallas de operación del producto

- 61 Resolución de problemas

Apéndice

- 67 Especificaciones
- 69 Marcas comerciales registradas y licencias
- 70 Qué debe saber sobre los servicios de red
- 70 Software de Código Abierto
- 71 Manipulación del producto

Instalación

Conexión del producto

Si conecta la barra de sonido al subwoofer inalámbrico y las bocinas traseras inalámbricas, podrá disfrutar de un sonido más completo.

Conexión automática del subwoofer inalámbrico y las bocinas traseras inalámbricas

Una vez finalizada la instalación, el subwoofer inalámbrico y las bocinas traseras inalámbricas se conectan a la barra de sonido automáticamente. Conecte la barra de sonido al subwoofer y las bocinas traseras inalámbricas en el siguiente orden.

- 1 Conecte el cable de alimentación al subwoofer inalámbrico.
- 2 Conecte el cable de alimentación conectado al subwoofer inalámbrico a un tomacorriente.
- 3 Conecte los cables de alimentación a las bocinas traseras inalámbricas y coloque los cables de alimentación.
- 4 Conecte los cables de alimentación conectados a las bocinas traseras inalámbricas a tomacorrientes.

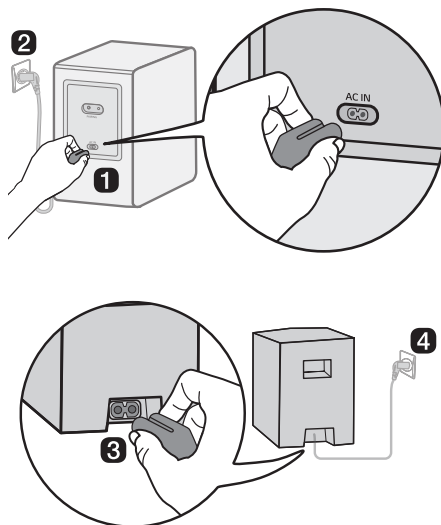

- 5 Conecte el cable de alimentación a la barra de sonido.
- 6 Conecte el cable de alimentación conectado a la barra de sonido a un tomacorriente.
- 7 Presione el botón **Encendido/Apagado**  en la barra de sonido para encenderla.

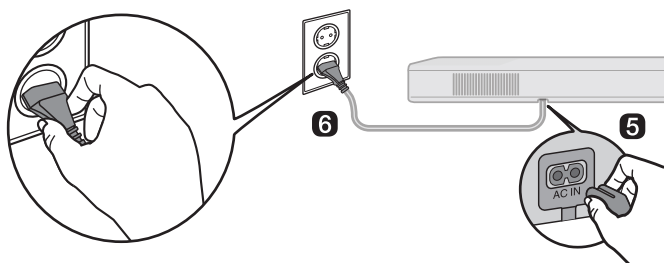

- 8 Una vez establecida la conexión automáticamente, verá que los LED de la parte trasera del subwoofer inalámbrico y las bocinas traseras inalámbricas se iluminan en verde.

Comprobación de la conexión con los LED de la parte trasera del subwoofer inalámbrico y las bocinas traseras inalámbricas

Para verificar el estado de conexión, consulte los LED de la parte trasera del subwoofer inalámbrico y las bocinas traseras inalámbricas.

Color del LED	Estado
Parpadeo en verde	Conexión en curso
Verde	Conexión correcta
Rojo	Conexión incorrecta, o el subwoofer o las bocinas traseras inalámbricas están en modo de espera
Apagado	El cable de alimentación no está conectado

Conexión manual del subwoofer inalámbrico y las bocinas traseras inalámbricas

Si ve un LED rojo en la parte trasera del subwoofer inalámbrico o en las bocinas traseras inalámbricas, esto significa que la barra de sonido no está conectada al subwoofer o a las bocinas traseras inalámbricas. En este caso, conéctelos en el orden siguiente.

- 1 Presione el botón **Encendido/Apagado**  en la barra de sonido para apagarla.
- 2 Presione el botón **PAIRING** de la parte trasera del subwoofer inalámbrico o en las bocinas traseras inalámbricas. Verifique si el LED de la parte trasera del subwoofer o el LED de las bocinas traseras inalámbricas parpadea en verde. Si sigue viendo un LED rojo en el subwoofer inalámbrico o las bocinas traseras inalámbricas, mantenga presionado el botón de la parte trasera del subwoofer o las bocinas traseras inalámbricas nuevamente.

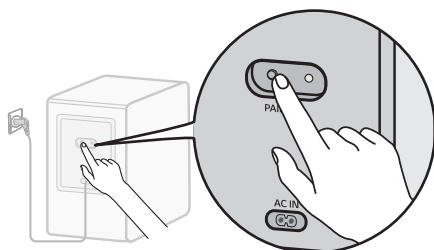

Conexión manual del subwoofer inalámbrico

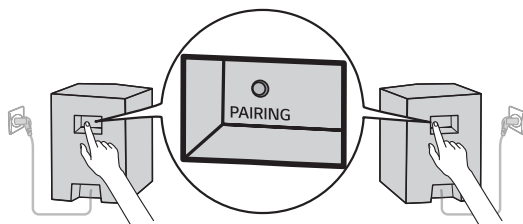

Conexión manual de las bocinas traseras inalámbricas

- 3 Presione el botón **Encendido/Apagado**  en la barra de sonido para encenderla.
- 4 Una vez establecida la conexión, verá que la luz LED de la parte trasera del subwoofer inalámbrico o las bocinas traseras inalámbricas se ilumina en verde.

✔ **Nota**

- Instale la barra de sonido lo más cerca posible del subwoofer inalámbrico. Cuanta menos distancia haya entre la barra de sonido y el subwoofer inalámbrico, mayor será la calidad de sonido.
- Asegúrese de que no hay obstáculos entre la barra de sonido y el subwoofer inalámbrico.
- Mantenga las bocinas traseras a una distancia mínima de 30 cm con respecto a la televisión o monitor.
- Para evitar las interferencias inalámbricas, mantenga una distancia mínima de 1 m entre la barra de sonido o el subwoofer inalámbrico, las bocinas traseras inalámbricas y cualquier dispositivo periférico que genere ondas electromagnéticas potentes (p. ej., routers inalámbricos, hornos microondas, etc.).

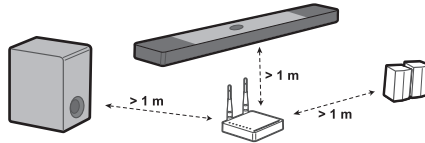

Configuración del sonido envolvente

la función de sonido envolvente le permite escuchar el sonido 3D inmersivo que generan varios canales de audio de las bocinas, independientemente de los canales que tenga el contenido grabado originalmente.

Por ejemplo, si escucha música grabada en 2.0 canales con efectos de sonido estándar mientras están conectadas las bocinas inalámbricas traseras, podrá escuchar la diferencia siguiente.

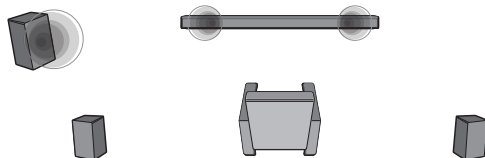

Cuando el sonido envolvente está desactivado

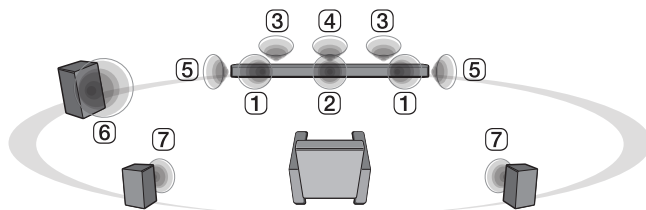

Cuando el sonido envolvente está activado

✓ Nota

• Estas son las posiciones de las bocinas.

- ① Bocinas frontales
 - ② Bocina central
 - ③ Bocinas superiores
 - ④ Bocina central superior
 - ⑤ Altavoces envolventes (Laterales)
 - ⑥ Subwoofer
 - ⑦ Bocinas traseras
-

Activación/desactivación del sonido envolvente

1 Presione el botón **Configuración** . El LED2 destellea en blanco.

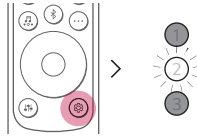

2 Mientras el LED2 destellea, presione el botón **Izquierda/Derecha** para elegir el ajuste de sonido envolvente.

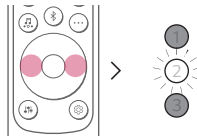

3 Mientras el LED2 destellea, presione el botón **Arriba/Abajo**. Si el ajuste de sonido envolvente está activado, el LED1 destellea en blanco. Si el ajuste de sonido envolvente está desactivado, el LED3 destellea en blanco.

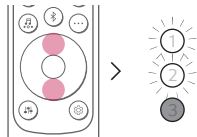

(Encendido)

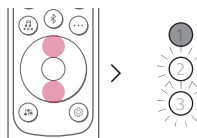

(Apagado)

Sonido de bocina basado en los canales de entrada

Efectos de sonido		
Entrada	Salida	
	Bocinas traseras no conectadas	Bocinas traseras conectadas
AI SOUND PRO		
Sonido personalizado mediante inteligencia artificial		
2.0 canales		
5.1 canales		
7.1 canales o más		
7.1.4 canales		
STANDARD		
Puede disfrutar de un sonido optimizado		
2.0 canales		
5.1 canales	DTS	
	Otros	
7.1 canales o más		
7.1.4 canales		
CINEMA		
Sonido 3D cinematográfico		
2.0 canales		
5.1 canales		
7.1 canales o más		
7.1.4 canales		

Efectos de sonido			
Entrada	Salida		
	Bocinas traseras no conectadas	Bocinas traseras conectadas	
CLEAR VOICE PRO			
Mejora la claridad de las voces			
2.0 canales			
5.1 canales			
7.1 canales o más			
7.1.4 canales			
SPORTS			
Sonido realista similar al de un estadio			
2.0 canales			
5.1 canales			
7.1 canales o más			
7.1.4 canales			
MUSIC			
Puede disfrutar de un mejor sonido optimizado para la música			
2.0 canales			
5.1 canales		DTS	
		Otros	
7.1 canales o más			
7.1.4 canales			

Efectos de sonido		
Entrada	Salida	
	Bocinas traseras no conectadas	Bocinas traseras conectadas

GAME

Sonido optimizado para los juegos

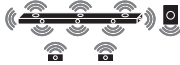
2.0 canales		
5.1 canales		
7.1 canales o más		
7.1.4 canales		

BASS BLAST (BASS BLAST+)

Sonido con bajos reforzados

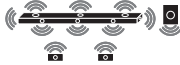
2.0 canales		
5.1 canales		
7.1 canales o más		
7.1.4 canales		

Conexión con el producto mediante la aplicación LG ThinQ

La **aplicación LG ThinQ** le permite conectar el producto a la red y controlar el producto.

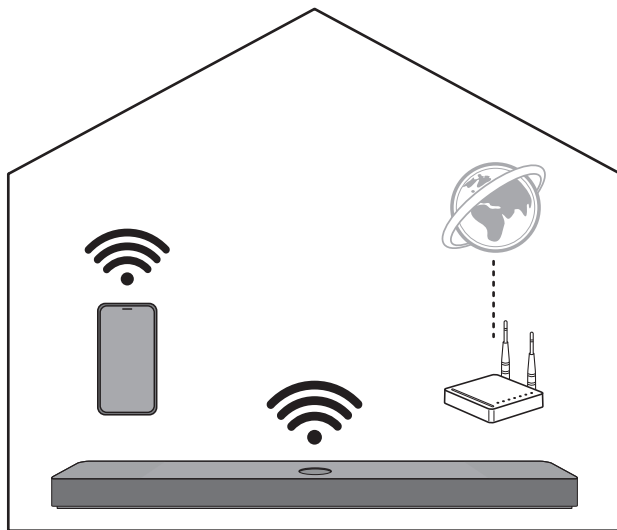

Verifique primero lo siguiente.

- ¿Tiene un router inalámbrico?
 - Para conectar su smartphone y el producto mediante Wi-Fi, debe tener un router inalámbrico que esté conectado a Internet.
 - Asegúrese de que ambos estén conectados a la misma red Wi-Fi.
 - Si la señal del router inalámbrico es débil, es posible que no pueda conectarse. Acerque el router a la barra de sonido o colóquelo lejos de obstáculos.
- ¿Está el **Bluetooth** activado en su smartphone?
 - Active el **Bluetooth** en el smartphone.
 - Si el **Bluetooth** está activado, podrá conectarse al Wi-Fi fácilmente. Si el **Bluetooth** está desactivado, puede que el producto no esté registrado en la **aplicación LG ThinQ**.
- La **aplicación LG ThinQ** está disponible en las versiones indicadas más abajo.
 - Sistema operativo Android™: versión 9.0 o mayor
 - SO iOS: versión 15.0 o mayor
 - Las versiones mínimas compatibles con cada SO pueden cambiar posteriormente.

Instalación de la aplicación LG ThinQ y registro del producto

Usted puede administrar su electrodoméstico en cualquier momento y lugar con la **aplicación LG ThinQ**.

Producto sin código QR

- 1 Vaya a Google Play o App Store en su smartphone y busque la **aplicación LG ThinQ** para instalarla.
- 2 Ejecute la **aplicación LG ThinQ** e inicie sesión en ella con su cuenta. Si usted no tiene cuenta, también puede crear una nueva.
- 3 Presione el botón **Agregar (+)** y siga las instrucciones de la **aplicación LG ThinQ** para registrar su producto.

Producto con código QR

Escanee el código QR de la parte inferior del producto con la cámara de su smartphone o con una aplicación de escaneo de códigos QR.

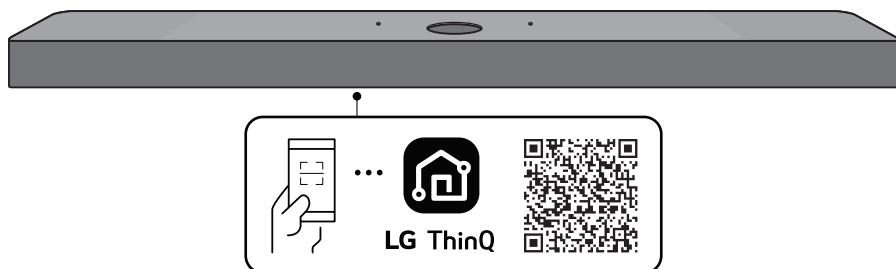

✔ Nota

- Tenga en cuenta que el código QR podría no estar disponible en el momento de realizarse la compra.
 - El lugar en el que se encuentre el código QR puede variar en función del producto.
 - Los elementos del menú Ajustes pueden variar en función del fabricante del smartphone y el SO.
 - Google, Android, Google Play, Google Home y Google Cast son marcas comerciales de Google LLC.
 - Si la contraseña del router contiene algunos caracteres especiales (como ` ' " + / \ ; : - _ ^ & () < >) o emoticonos, es posible que la barra de sonido no se conecte. Se recomienda establecer una contraseña con una combinación de letras inglesas y números.
 - Se recomienda ajustar el tipo de seguridad del router inalámbrico a WPA2.
-

Restablecimiento del producto

Si la conexión de red es inestable, deberá reiniciarla. Si la red Wi-Fi se ha modificado, tendrá que restablecer el producto y conectarlo al smartphone de nuevo.

Cómo restablecerlo

- 1 Mantenga presionado el botón **Wi-Fi**  situado en la parte superior del producto hasta que escuche una señal acústica.
- 2 Todos los LED destellean en blanco y todos los ajustes de la red inalámbrica del producto se borrarán.

✓ Nota

- Cuando restablezca el producto, también tendrá que volver a conectarlo al smartphone mediante Wi-Fi en la **aplicación LG ThinQ**.
-

Cómo desactivar las conexiones de red inalámbricas.

Mantenga presionado el botón **Encendido/Apagado**  durante 3 segundos o más para apagar el producto.

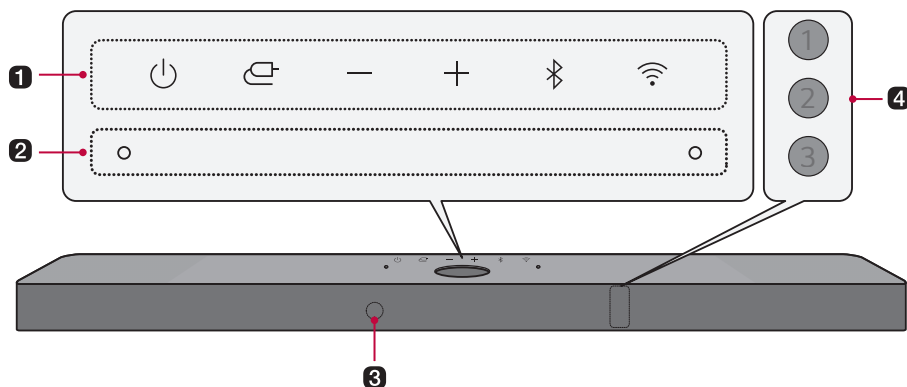

Explorar el producto

Parte frontal



1 Encendido/Apagado

Este botón enciende y apaga el producto.

- Si mantiene presionado el botón **Encendido/Apagado**  durante más de 3 segundos, el Wi-Fi se desconectará y el producto dejará de emitir sonido. Presione el botón **Encendido/Apagado**  rápidamente para mantener la conexión Wi-Fi para usarla en el futuro.

Función

Presione el botón varias veces para seleccionar la función o el modo de entrada que desee.

- Óptico/ARC: Conecta el producto a una televisión compatible con un cable óptico, ARC, E-ARC o LG Sound Sync.
- **Bluetooth**: Conecta el producto mediante **Bluetooth**.
- Wi-Fi: Conecta el producto mediante Wi-Fi.
- HDMI: Conecta el producto a un puerto de entrada HDMI.

Volumen

Ajusta el volumen del sonido.

Emparejamiento Bluetooth

Le permite emparejar su dispositivo **Bluetooth**, como un smartphone, con este producto durante tres minutos. (→ Refiérase a "Conexión mediante Bluetooth" en la página 41).

Wi-Fi

Cambia a la función Wi-Fi directamente.

2 Micrófono integrado

Se usa con Calibración de habitación en la **aplicación LG ThinQ**.

3 Receptor del control remoto

Recibe las señales procedentes del control remoto.

4 LED de estado

Las opciones como el modo de entrada y el volumen se iluminan. (→ Refiérase a “LED de estado” en la página 21.)

- El LED de estado puede controlarse como automático, apagado y encendido. (→ Refiérase a “Pantalla” en la página 28.)
-

✓ Nota

- Con el fin de reducir el consumo eléctrico, el producto se apagará automáticamente cuando transcurran 15 minutos sin recibir ninguna señal de entrada desde un dispositivo externo.
-

LED de estado



Encendido (blanco, naranja, azul, verde, amarillo, rojo, amarillo dorado)



Apagado



Destellea

Encendido/Apagado

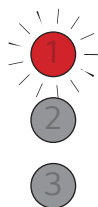

El LED1 destellea en rojo.

Control del volumen

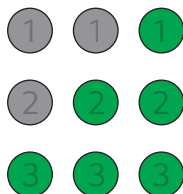

- Subir el volumen: los LED se vuelven más brillantes y se iluminan uno a uno.
- Bajar el volumen: los LED se oscurecen y se apagan uno a uno.
- Cuando el volumen llega al máximo, todos los LED destellean en rojo.
- Cuando el volumen llega al mínimo, todos los LED se apagan.
- Si se presiona el botón **Arriba/Abajo** incluso cuando el nivel ha alcanzado el máximo o el mínimo, el LED de la función actual destelleará 3 veces.
- El color del LED cambia según el nivel de volumen.
 - 1-33: verde
 - 34-66: amarillo
 - 67-99: rojo

Silencio



Todos los LED destellean en naranja.



ÓPTICO/HDMI ARC

El LED1 se ilumina en blanco.



Bluetooth preparado

El LED1 y el LED2 destellean en blanco.



Bluetooth

El LED1 y el LED2 se iluminan en blanco.



Wi-Fi preparado

Todos los LED destellean en blanco.



Wi-Fi

Todos los LED se iluminan en blanco.

Función



Spotify

Todos los LED se iluminan en verde cuando se reproduce música con Spotify.







ENTRADA HDMI

El LED1 se ilumina en amarillo dorado.

Las otras entradas de los botones



El LED2 destellea en rojo una vez al presionar el botón: **Efectos de sonido** , **Información** , **Arriba/Abajo / Izquierda/Derecha** , **Reproducir/Pausa** 

Trasera

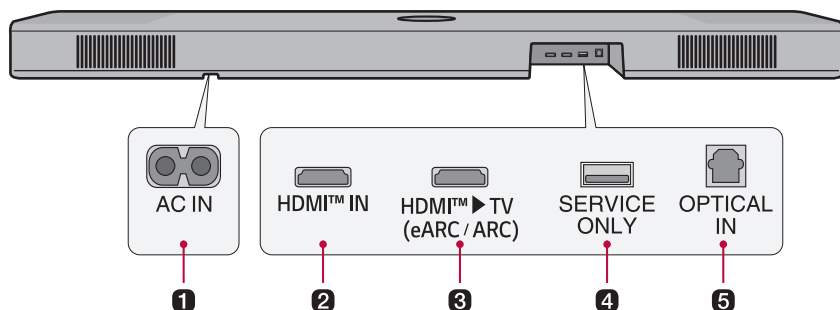

1 AC IN

Conecte el cable de alimentación.

2 HDMI IN

Conecte un cable HDMI para conectar un dispositivo externo al producto.

3 HDMI ► TV (eARC / ARC)

Conecte un cable HDMI para conectar la televisión al producto.

4 SERVICE ONLY (solo para servicio)

Conector de descarga de software.

5 OPTICAL IN

Conecte un cable óptico para conectar la televisión al producto.

Explorar el control remoto

Puede usar el control remoto para controlar todas las funciones del producto, desde encenderlo y apagarlo hasta activar el sonido cinematográfico.

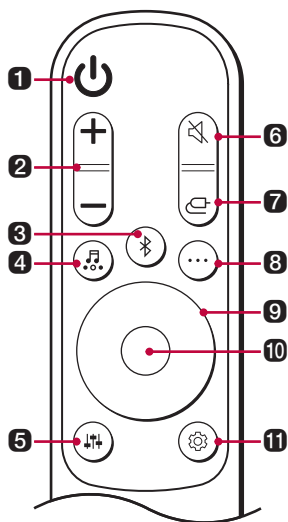

Reemplazo de la pila

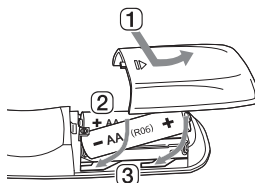

Use pilas AA de 1,5 Vcc. Cambie las dos pilas introduciéndolas en el control remoto respetando la dirección indicada.

- 1 Abra la cubierta de las pilas de la parte trasera del control remoto.
- 2 Introduzca las pilas con los extremos + y - tal como se indica en las marcas.
- 3 Cierre la cubierta de las pilas.

Existe riesgo de incendio o explosión si se reemplaza la pila por una de tipo incorrecto.

1 Encendido/Apagado (🔌)

Enciende/apaga el producto.

2 Volumen (⊖ ⊕)

Ajusta el volumen del sonido.

3 Emparejamiento Bluetooth (📶)

Le permite emparejar su dispositivo **Bluetooth**, como un smartphone, con este producto durante tres minutos. (→ Refiérase a "Conexión mediante Bluetooth" en la página 41).

4 Efectos de sonido

Presione este botón para seleccionar el campo de sonido que desee.

- AI SOUND PRO: La inteligencia artificial selecciona los ajustes de sonido óptimos en función de su contenido.
- STANDARD: Puede disfrutar de un sonido optimizado.
- CINEMA: Reproduzca contenido con sonido 3D similar al de un cine.
- CLEAR VOICE PRO: Mejora la claridad de las voces.
- SPORTS: Sonido realista similar al de un estadio.
- MUSIC: Puede disfrutar de un mejor sonido optimizado para la música.
- GAME: Sonido optimizado para los juegos.
- BASS BLAST (BASS BLAST+): Se mejoran los sonidos bajos.

5 Ajuste del sonido

Esta opción ajusta el nivel de sonido de la bocina conectada. Presione el botón **Ajuste del sonido**  y, luego, el botón **Izquierda/Derecha** para seleccionar la bocina que desee antes de pulsar el botón **Arriba/Abajo** para aumentar o reducir el volumen de sonido. Las bocinas ajustables y los intervalos de ajuste son los siguientes:

- Subwoofer: -15 ~ 6
- Centro: -6 ~ 6
- Por encima de la cabeza: -6 ~ 6
- Lateral: -6 ~ 6
- Trasero: -6 ~ 6
- Agudos: -6 ~ 6
- Medio: -6 ~ 6
- Graves: -6 ~ 6
- El ajuste del nivel del subwoofer y de las bocinas traseras se aplica solo cuando el subwoofer y las bocinas traseras están conectados.

6 Silenciar

Esta opción desactiva el sonido procedente del producto.

7 Función

Presione el botón varias veces para seleccionar el modo de entrada o la función que desee.

8 Información

Vea la información de la fuente de entrada, la red Wi-Fi o el **Bluetooth**.

- Óptico/ARC/HDMI: Fuente de sonido actual
 - **Bluetooth**: Si hay un dispositivo **Bluetooth** conectado, escuchará "Paired" (Emparejado).
 - Wi-Fi: El estado de la conexión Wi-Fi o el nombre del servicio conectado.
 - Presione el botón por más de 5 segundos para activar o desactivar la respuesta de voz (Voz en inglés solamente) (→ Refiérase a "Función de respuesta por voz" en la página 31.)
-

9 Arriba/Abajo/Izquierda/Derecha 

Este botón se usa para modificar los ajustes de las funciones que desee.

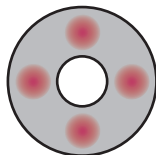

Izquierda/Derecha: Presione el botón **Izquierda** para reproducir la canción anterior. Presione el botón **Derecha** para reproducir la siguiente canción.

10 Reproducir/Pausa 

Presione este botón para reproducir o pausar una canción.

11 Ajustes 

Le permite cambiar los ajustes de este producto: AUTO POWER, SURROUND, NIGHT TIME, DISPLAY. Presione el botón **Ajustes**  y seleccione el ajuste con el botón **Izquierda/Derecha** antes de pulsar el botón **Arriba/Abajo** para activar o desactivar el ajuste.

- **AUTO POWER:** Cuando la televisión o un dispositivo externo se encienden o apagan, el producto también se enciende o apaga automáticamente. Está disponible solo cuando el producto está conectado a la televisión mediante un cable óptico o **Bluetooth**. (→ Refiérase a "Encendido automático" en la página 28).
 - **SURROUND:** La función de sonido envolvente le permite escuchar el sonido 3D inmersivo que generan varios canales de audio de las bocinas, independientemente de los canales que tenga el contenido grabado originalmente. (→ Refiérase a "Activación/desactivación del sonido envolvente" en la página 11).
 - **NIGHT TIME:** Reduce el volumen general del sonido, pero realza el volumen de los sonidos suaves y delicados. Esta función resulta muy útil al escuchar música o ver películas de noche. (→ Refiérase a "Horario nocturno" en la página 28).
 - **DISPLAY:** El LED de estado se puede controlar como automático, apagado y encendido. (→ Refiérase a "Pantalla" en la página 28.)
-

Varios ajustes para mayor comodidad

| Funciones prácticas

Encendido automático

Esta función enciende o apaga el producto automáticamente cuando la televisión o el dispositivo externo se encienden o apagan.

Cuando el dispositivo conectado se enciende, el producto se enciende automáticamente y selecciona una función según la señal de entrada.

Horario nocturno

Reduce el volumen general del sonido, pero realza el volumen de los sonidos suaves y delicados. Esta función resulta muy útil al escuchar música o ver películas de noche.

Pantalla

El LED de estado puede controlarse como automático, apagado y encendido.

Opción	Estado del LED
Automático	Se atenúa luego de 20 segundos de la entrada del botón.
Apagado	Se apaga luego de 20 segundos de la entrada del botón.
Encendido	Está siempre encendido.

Cómo cambiar la configuración

- 1 Presione el botón **Configuración** . El producto entra en el modo de ajuste y el LED2 destellea en blanco.

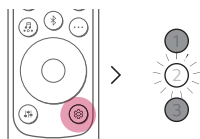

- 2 Mientras el LED2 destellea, presione el botón **Izquierda/Derecha** para elegir el ajuste que desee.

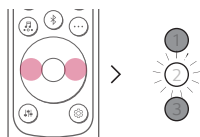

- 3 Mientras el LED2 destellea, presione el botón **Arriba/Abajo**. Si el ajuste es encendido o automático, el LED1 destellea en blanco. Si el ajuste está desactivado, el LED3 destellea en blanco.

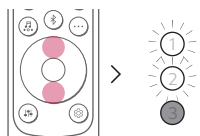

(Encendido/Automático)

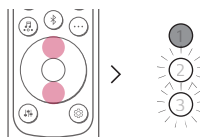

(Apagado)

Ajuste del sonido

Puede ajustar el nivel de sonido de cada bocina y el tono de sonido.

- 1 Presione el botón **Ajuste de sonido** . El producto entra en el modo de ajuste y muestra el nivel actual del producto.
- 2 Presione el botón **Izquierda/Derecha** para elegir la bocina que desea ajustar.
- 3 Presione **Arriba/Abajo** para ajustar el nivel de sonido.

Subwoofer (-15 ~ 6)

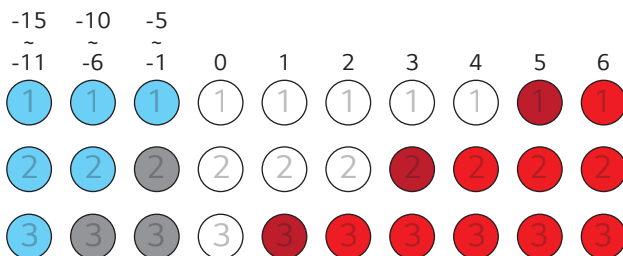

Central, Superior, Lateral, Trasero, Agudos, Medio, Graves (-6 ~ 6)

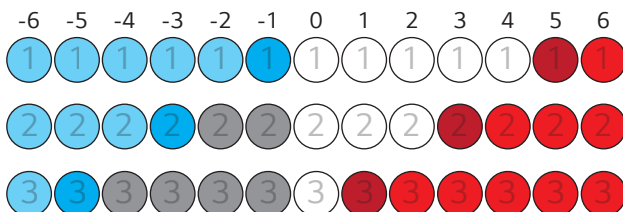

Nota

- Si se presiona el botón **Arriba/Abajo** incluso cuando el nivel ha alcanzado el máximo o el mínimo, el LED de la función actual destellará 3 veces.

Función de respuesta por voz

Cuando selecciona una función o sonido, el producto indica mediante voz su estado actual. (Voz en inglés solamente)

Presione el botón **Información**  del control remoto por más de 5 segundos para activar o desactivar esta función.

✓ Nota

- La respuesta por voz y el nivel de volumen de la barra de sonido funcionan juntos desde el 5 hasta el 13. Sin embargo, el nivel de la respuesta por voz no puede ser ajustado por debajo del 5 ni por encima del 13.
 - Durante la respuesta por voz, el volumen de todos los sonidos excepto la respuesta por voz se reduce temporalmente.
 - Sea cual sea el ajuste de esta función, puede escuchar la respuesta por voz de los ajustes, el ajuste del sonido y la información.
-

Conexión con la televisión

Conexión mediante un cable óptico

Transmita el audio de la televisión al producto conectándolo a la televisión con un cable óptico. Puede agregar diversos efectos 3D al audio original para llenar la habitación con un sonido más profundo y completo.

Ver la televisión después de conectarla mediante un cable óptico

- 1 Si el terminal del cable digital tiene una cubierta, retire primero las cubiertas de los dos extremos.

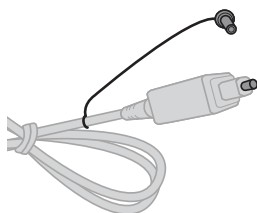

- 2 Utilizando un cable óptico, conecte el terminal **OPTICAL IN** de la parte trasera del producto al terminal **Salida digital óptica (SALIDA ÓPTICA)** de la televisión como se muestra en la imagen.

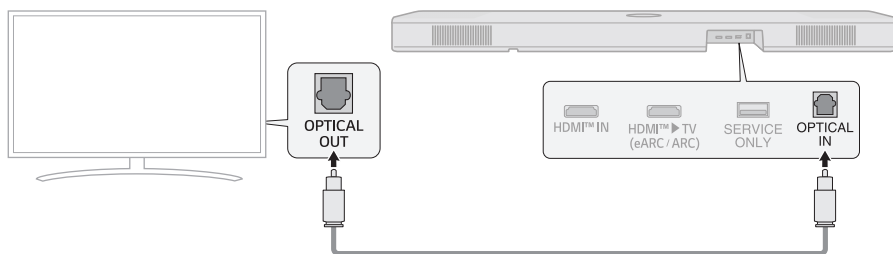

- 3 Presione el botón **Función**  repetidamente hasta que el LED1 se encienda en blanco.

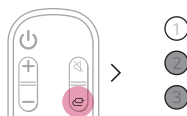

- 4 Presione el botón **Ajustes** en el control remoto de la televisión para acceder al menú [Bocina] y configure la bocina de salida en [Óptico] o [Bocina externa]. Los elementos de ajustes y de menús pueden variar en función del fabricante de la televisión.

✓ Nota

- Si la señal de entrada óptica y la señal ARC intentan conectarse a la vez, la señal ARC tendrá prioridad.

Quando usa una televisión LG

Puede ajustar el volumen con el control remoto de la televisión LG si la televisión está conectada al producto mediante un cable óptico. Solo puede hacerlo en televisiones compatibles con la función Sound Sync de las televisiones LG. Refiérase al manual de usuario de su televisión para ver si su televisión es compatible.

Funciones controlables con el control remoto de la televisión LG

Volumen, silencio activado/desactivado

✓ Nota

- Cuando usa el producto con el control remoto de una televisión LG, el volumen y el estado de silencio establecidos en el televisión se reflejan en el dispositivo automáticamente.
- Podrá seguir usando el control remoto del dispositivo incluso después de conectarlo a una televisión LG.
- Puede que, para usar LG Sound Sync, tenga que cambiar el ajuste de sonido de la televisión. Puede variar en función de la televisión.

Conexión con un cable HDMI

Puede transmitir el audio de la televisión al producto si conecta la televisión al producto mediante un cable HDMI. Agregue diversos efectos 3D al audio original para llenar la habitación con un sonido más profundo y completo.

Ver la televisión después de conectarla mediante un cable HDMI

- 1 Utilice el cable HDMI para conectar el terminal **HDMI™ ► TV (eARC / ARC)** de la parte trasera del producto al terminal **HDMI IN (ARC)** de la televisión, como se muestra en la imagen.

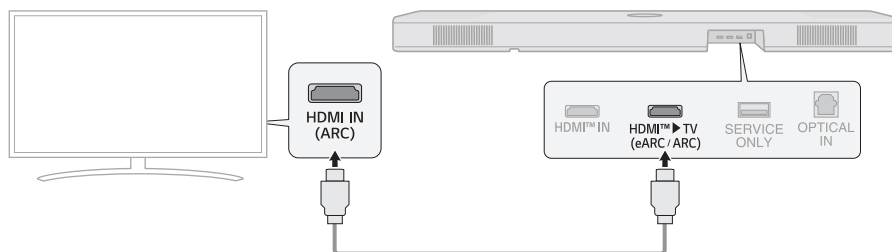

- 2 Presione el botón **Función** repetidamente hasta que el LED1 se encienda en blanco.

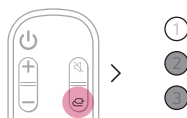

- 3 Presione el botón **Ajustes** en el control remoto de la televisión para acceder al menú [Bocina] y configure la bocina de salida en [HDMI ARC]. Los elementos de ajustes y de menús pueden variar en función del fabricante de la televisión.

✓ Nota

- E-ARC admite audio de alta calidad, como DTS-HD Master Audio™, DTS:X®, Dolby TrueHD y Dolby Atmos®.
- Si desea usar Dolby Atmos® o DTS:X®, el dispositivo conectado y su contenido deben admitir Dolby Atmos® o DTS:X®.
- Asegúrese de que la televisión es compatible con la función eARC antes de activar eARC en el menú **Ajustes**. Si desea obtener más información sobre cómo usar esta función, refiérase al manual de usuario de la televisión. Los ajustes pueden variar en función de la televisión.
- Utilice un cable certificado que tenga el logotipo HDMI.

SIMPLINK

- SIMPLINK hace referencia a la función HDMI-CEC que le permite usar un mismo control remoto de televisor para controlar fácilmente un dispositivo de audio o reproductor conectados a una televisión LG mediante HDMI.
 - Funciones controlables con un control remoto de televisión LG compatible con SIMPLINK: encendido/apagado, control de volumen, silencio activado/desactivado, etc.
- Si desea obtener más información sobre cómo configurar SIMPLINK, refiérase al manual de usuario de su televisión LG.



✔ Nota

- La función SIMPLINK puede no comportarse correctamente según el estado del producto u otros dispositivos conectados.
 - Funciones HDMI-CEC por fabricante de televisión: LG SIMPLINK, Sony BRAVIA Sync/Link, Philips EasyLink, Samsung Anynet+, etc.

Usar WOW Orchestra con una televisión LG

La combinación de la barra de sonido LG y el TV LG le brinda la mejor experiencia auditiva para emitir sonido simultáneamente a través de ambos.

Esta función es activada automáticamente cuando la barra de sonido se conecta a la televisión, y puede elegir esta opción en el menú de salida de sonido de la televisión.

✔ Nota

- Disponible en algunos modelos de televisión y barra de sonido LG.
- Opera según el códec de audio compatible con la televisión
- Esta función solo opera si la televisión está conectada con un cable HDMI o si ha sido conectada una televisión que soporta la función integrada LG WOWCAST.
- Asegúrese de activar e-ARC en la televisión.
- Los mensajes mostrados en la televisión pueden diferir dependiendo el modelo.
- Refiérase al manual de instrucciones de la televisión para obtener más información sobre la configuración.

Usar el modo PSW con WOW Orchestra

El modo PSW (Asistente de sonido personalizado) es un modo de sonido personalizado brindado por la televisión LG que puede ser disfrutado en la función WOW Orchestra.

Con el modo de sonido personalizado brindado por la televisión LG, la fuente de sonido seleccionada por el usuario es analizada con tecnología profunda de inteligencia artificial para ajustarla como el sonido óptimo preferido.

✔ Nota

- Refiérase al manual de instrucciones de la televisión para obtener más información sobre la configuración.
-

Conexión mediante Bluetooth

Bluetooth es una tecnología que conecta de forma inalámbrica los productos que le rodean.

Conecte el producto a una televisión mediante **Bluetooth** y disfrute del audio de su televisión en alta calidad.

Disfrutar de la televisión luego de establecer una conexión inalámbrica

- 1 Presione el botón de **Emparejamiento Bluetooth** . Luego de un momento, el LED1 y el LED2 parpadearán en blanco.

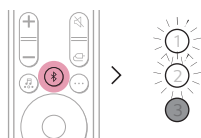

- 2 Presione el botón **Ajustes** en el control remoto del televisor para acceder al menú [Bocina] y configurar la bocina de salida en [**Bluetooth**].
- 3 Busque y seleccione "LG_Speaker_S90TR_XXXX".
- 4 Cuando el producto está conectado a la televisión a través de **Bluetooth**, el LED1 y el LED2 se iluminan en blanco.

Conexión a un dispositivo externo

Conexión con un cable HDMI

Conecte el televisor y el dispositivo externo (videoconsola, reproductor de DVD, etc.) con un cable HDMI y disfrute de un sonido profundo y rico.

Conexión de un dispositivo externo mediante HDMI A

- 1 Conecte un dispositivo externo, como un decodificador o un reproductor de DVD o Blu-ray. Siga la ilustración mostrada más abajo para conectar el terminal **HDMI OUT** del dispositivo al terminal **HDMI™ IN** de la parte trasera del producto.
- 2 Utilice el cable HDMI para conectar el terminal **HDMI™ ► TV (eARC / ARC)** de la parte trasera del producto al terminal **HDMI IN (ARC)** de la televisión.

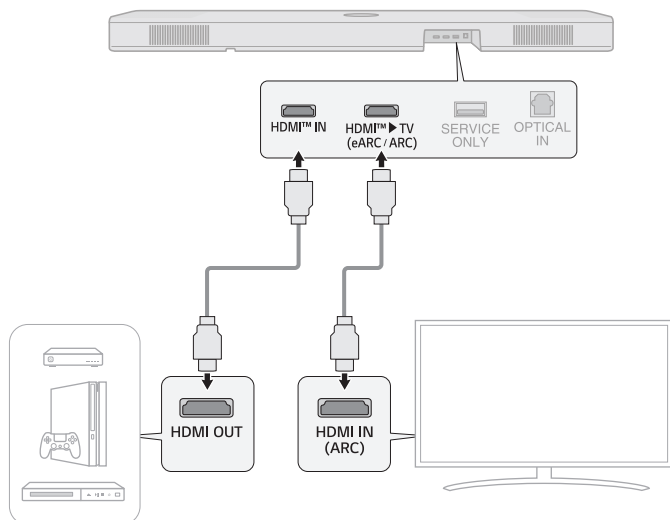

- 3 Presione el botón **Función**  repetidamente hasta que el LED1 se encienda en amarillo dorado.

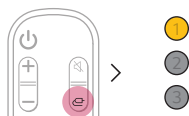

- 4 Cuando el dispositivo externo está conectado al producto correctamente, puede escuchar el sonido del dispositivo.

✓ **Nota**

- El audio Dolby Atmos® o DTS:X® admite 5.1.3 canales. Cuando se conectan las bocinas traseras, soporta 7.1.3 canales.
- Verifique los ajustes de salida de audio en el menú Ajustes de su dispositivo externo (p. ej., reproductor de Blu-ray o televisión). La salida de audio se debe ajustar en [Sin codificación], [Secuencia de bits], [Automático] o [Pasarela]. Si desea obtener más información sobre cómo configurar la salida, refiérase al manual de usuario del dispositivo externo.
- Utilice un cable certificado que tenga el logotipo HDMI.

Conexión de un dispositivo externo mediante HDMI **B**

- 1 Conecte un dispositivo externo, como un decodificador o un reproductor de DVD o Blu-ray. Siga la ilustración mostrada a continuación para conectar el terminal **HDMI OUT** del dispositivo al terminal **HDMI IN** de la parte trasera del producto.
- 2 Utilice el cable HDMI para conectar el terminal **HDMI™ ► TV (eARC / ARC)** de la parte trasera del producto al terminal **HDMI IN (ARC)** de la televisión.

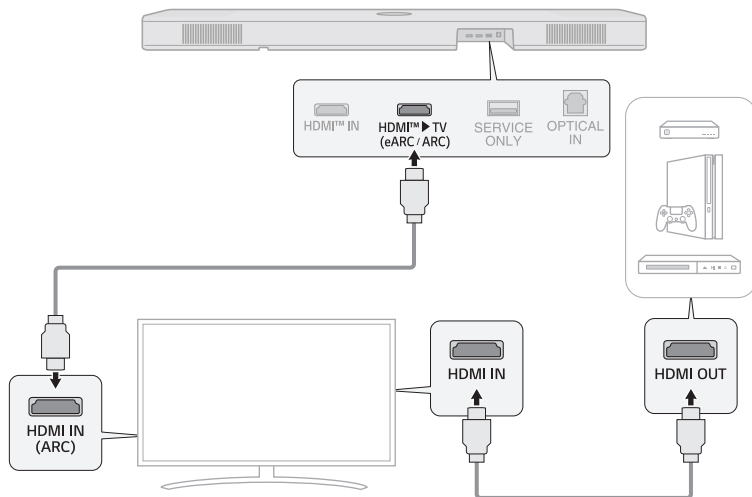

- 3 Presione el botón **Función**  repetidamente hasta que el LED1 se encienda en blanco.

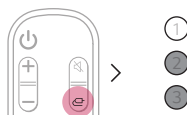

- 4 Cuando el dispositivo externo está conectado al producto correctamente, puede escuchar el sonido del dispositivo.

✓ Nota

- Es posible que no haya sonido en función de las especificaciones de la televisión conectada. Se recomienda conectar el dispositivo externo directamente al producto. (→ Refiérase a "Conexión de un dispositivo externo mediante HDMI A" en la página 37.)

Conexión mediante un cable óptico

Conecte el televisor y el dispositivo externo (videoconsola, reproductor de DVD, etc.) con un cable óptico y disfrute de un sonido profundo y rico.

Conexión de un dispositivo externo mediante un cable óptico

- 1 Use el cable óptico para conectar el terminal **OPTICAL IN** de la parte trasera del producto al terminal **OPTICAL OUT** de su dispositivo externo (p. ej., televisión, reproductor de Blu-ray) como se muestra en la ilustración.

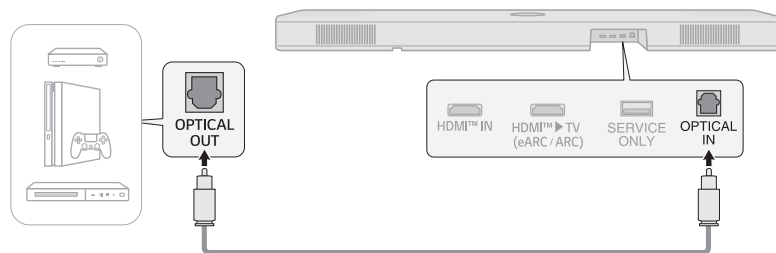

- 2 Presione el botón **Función**  repetidamente hasta que el LED1 se encienda en blanco.

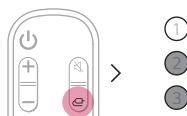

Uso del producto como un sistema de audio

Conexión mediante Bluetooth

Puede reproducir los archivos de música almacenados en un dispositivo **Bluetooth** o ejecutar aplicaciones de música para disfrutar de la música con este producto.

Verifique primero lo siguiente.

- Los dispositivos **Bluetooth** que se conecten al producto deben cumplir las especificaciones siguientes.
 - Tecnología **Bluetooth** 5.1
 - Códec: SBC, AAC
- Los pasos necesarios para conectar el dispositivo al producto pueden variar según el tipo y modelo de dispositivo **Bluetooth**. Si desea obtener más información sobre cómo conectar el dispositivo, refiérase al manual de usuario del dispositivo externo.

Seleccione [**Bluetooth**] en el menú **Ajustes** de su celular.

Los elementos del menú Ajustes pueden variar en función del fabricante del smartphone y el modelo.

- 1 Encienda el producto.
- 2 Presione el botón de **Emparejamiento Bluetooth** . Luego de un momento, el LED1 y el LED2 parpadearán en blanco.

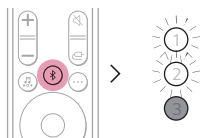

- 3 Presione el botón **Ajustes**  /  del smartphone y seleccione **Bluetooth**.

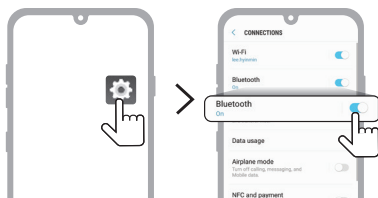

(Celular Android)

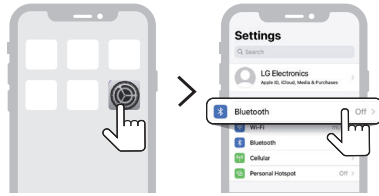

(iPhone)

- 4 Active la función **Bluetooth**. (Desactivado > Activado)
- 5 Verá en su smartphone una lista de dispositivos conectables. Busque y seleccione "LG_Speaker_S90TR_XXXX".



- 6 Cuando el producto está conectado al smartphone a través de **Bluetooth**, el LED1 y el LED2 se iluminan en blanco.
- 7 Si no encuentra el producto "LG_Speaker_S90TR_XXXX", presione el botón **Actualizar** (🔄) en la parte superior derecha del smartphone Android o desactive el **Bluetooth** y actívalo de nuevo en el iPhone.

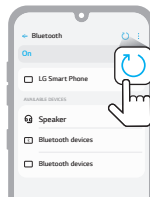

(Celular Android)

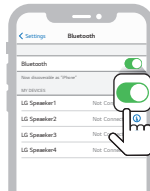

(iPhone)

- 8 Ejecute una aplicación de música y reproduzca música en el smartphone.

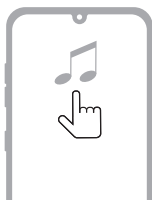

✓ **Nota**

- Cuanto más cerca esté el dispositivo **Bluetooth** del producto, mejor será la conexión.
 - Si presionó el botón de **Emparejamiento Bluetooth**  del producto y ha seleccionado la opción **Bluetooth** pero no ha podido conectarse al dispositivo **Bluetooth**, el LED1 y el LED2 destellean en blanco por 3 minutos. Verifique el estado del dispositivo **Bluetooth**.
 - Cuando utilice el **Bluetooth**, debe ajustar el nivel de volumen en un nivel adecuado.
 - En el nombre **Bluetooth** de este producto "LG_Speaker_S90TR_XXXX", "XXXX" corresponde a cuatro números y letras generados al azar.
-

Uso de la aplicación LG ThinQ

Control de las funciones del dispositivo

Ejecute la **aplicación LG ThinQ**. Puede configurar fácilmente [Efectos sonoros] y [Night Time] y regular el nivel de cada bocina sin necesidad de un control remoto.

Presione el botón **Configuración**  en la primera pantalla para cambiar la configuración de la barra de sonido.



Usar Calibración de habitación

Esta tecnología le permite analizar el sonido procedente del producto y ajustar los parámetros de audio. Tenga en cuenta que, al iniciar Calibración de habitación, el producto puede emitir un sonido más potente de lo esperado.

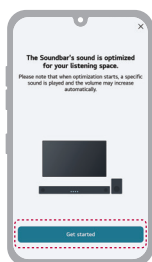

✓ Nota

- Se pueden agregar algunos menús a la tarjeta de inicio, para que pueda utilizar el menú de forma más accesible.

Verifique primero lo siguiente.

- Tenga en cuenta que algunas características, especificaciones, aplicaciones, servicios o contenido ("Características") podrían no estar disponibles en algunos países. Las Características pueden variar según el país y están sujetas a cambios sin previo aviso. Las Características podrían no estar disponibles en algunos idiomas. Refiérase a lg.com para obtener información del estado del servicio por país.

Compatible con el Asistente de Google

Controle su dispositivo utilizando solo su voz con la ayuda de Google Assistant.

Si tiene un dispositivo compatible con Google Assistant con Google Cast, puede agregarlo a la aplicación Google Home. Podrá reproducir, omitir o parar música y cambiar el volumen; solo tendrá que pedirselo a Google Assistant.

Requisitos

- Dispositivo habilitado para el Asistente de Google (se vende por separado)
- Este producto debe ser conectado a Internet.
- Este producto debe estar registrado en la aplicación **Google Home**.



Usar Google Cast™

Puede escuchar su música favorita en este producto usando cientos de aplicaciones compatibles con Google Cast en su celular, tablet o computador.



Solo tiene que pulsar el botón de **transmisión** en las aplicaciones que ya conoce y más le gustan. No tiene que crear usuarios nuevos ni descargar nada. Use su celular para buscar, reproducir, pausar y subir el volumen desde cualquier parte de su casa.

Para más información sobre Google Cast, incluida una lista de aplicaciones habilitadas para Google Cast desde las que puede transmitir contenido, visite g.co/cast/audio.

Para configurar las opciones multisala con otras bocinas compatibles con Google Cast, descargue la aplicación **Google Home**.

Compatible con Apple AirPlay

Este producto le permite escuchar la música de su dispositivo iOS mediante AirPlay.

✓ Nota

- Asegúrese de que este producto y el dispositivo iOS están conectados a la misma red Wi-Fi.
- Asegúrese de que en su dispositivo iOS se esté ejecutando iOS 11.4 o posterior.
- Se necesitan las bocinas compatibles con AirPlay 2 para enviar sonido a varias bocinas.

Configuración de la red Wi-Fi con un dispositivo iOS

- 1 Para encender el producto, presione el botón **Encendido/Apagado** (🔘).
- 2 En su dispositivo iOS, seleccione **Ajustes** y, luego, **Wi-Fi**.
- 3 Seleccione "LG_Speaker_S90TR_XXXX" en **CONFIGURAR BOCINA AIRPLAY NUEVA**.
- 4 Asegúrese de seleccionar el router doméstico. En este paso, puede cambiar el nombre del producto por el que usted desee y también establecer una contraseña. Una vez finalizados los ajustes, seleccione **Siguiente**.
- 5 Seleccione **Listo**.

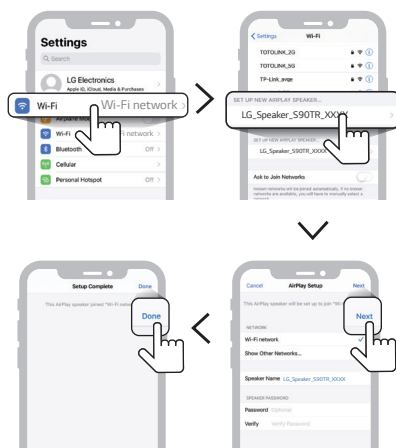

Enviar música mediante AirPlay

Desde el Centro de control:

- 1 Abra el Centro de control del dispositivo iOS.
- 2 Presione AirPlay (📶).
- 3 Elija su producto para escuchar música. Puede escuchar una o más bocinas compatibles con AirPlay 2.

Desde una aplicación de reproducción de música:

- 1 Abra una aplicación de reproducción de música.
- 2 Presione AirPlay (📶).
- 3 Elija su producto para escuchar música. Puede escuchar una o más bocinas compatibles con AirPlay 2.



Apple®, AirPlay®, iPad®, iPad Air®, iPad Pro® y iPhone® son marcas comerciales de Apple Inc. registradas en Estados Unidos y otros países.

El uso del distintivo Works with Apple significa que un accesorio se ha diseñado para funcionar específicamente con la tecnología identificada en el distintivo y que el desarrollador ha certificado que cumple los estándares de rendimiento de Apple.

Para controlar esta bocina compatible con AirPlay 2 se necesita iOS 11.4 o posterior.

| Spotify Connect

Use su celular, tablet o computadora como control remoto de Spotify. Vaya a spotify.com/connect para obtener más información.



El software Spotify está sujeto a licencias de terceros disponibles aquí: <https://www.spotify.com/connect/third-party-licenses>.

Compatible con Alexa

Alexa le permite usar la voz para controlar este producto indicándole comandos mediante un dispositivo con Alexa integrado. El dispositivo con Alexa integrado se vende por separado.

Flujo de configuración de Alexa

Ejecute la **aplicación LG ThinQ**, presione el botón **amazon alexa** en la primera pantalla y, luego, siga las instrucciones.



Cómo usar Alexa

- **Explicación de destino:** desde los dispositivos Alexa (p. ej., Amazon Echo), puede pedirle a Alexa que reproduzca música en su [S90TR]. Por ejemplo, "Alexa, pon jazz en [LG S90TR Soundbar]".
- **Bocina preferida:** puede configurar una o más bocinas de forma que dispositivos concretos de un grupo doméstico inteligente reproduzcan música. Puede configurar una bocina con la aplicación Alexa.
- **Envío de música desde la aplicación Alexa:** puede controlar la reproducción de música en la [S90TR] de forma remota con la aplicación Alexa.

Amazon, Alexa y todos los logotipos relacionados son marcas comerciales de Amazon.com, Inc. o sus filiales.

Nota

- Amazon presta este servicio y puede quedar cancelado en cualquier momento. LG no asume responsabilidad alguna sobre la disponibilidad del servicio.
- Las pantallas de la aplicación Amazon Alexa están sujetas a modificaciones sin previo aviso.
- Esta característica puede no estar disponible en algunos países.
- Para obtener más información, visite la página web.
 - <https://www.amazon.com/gp/help/customer/display.html?nodeId=202207000>

| Tidal Connect

Utilice su móvil o tablet como mando a distancia para Tidal. Visite <https://tidal.com/connect> para saber cómo hacerlo.



Montaje del producto en una pared

Verificación previa al montaje en pared

Puede montar este producto en una pared.

Siga las instrucciones que se indican más abajo para montar el producto en la pared.

Verifique primero lo siguiente.

- Puede resultar difícil conectar los dispositivos externos y los cables luego del montaje en pared. Primero, conecte al producto un dispositivo externo con el cable de conexión correcto antes de montarlo en la pared.
- Tenga en cuenta lo siguiente al montar el producto en la pared. Pueden producirse daños en el producto o lesiones físicas durante el proceso.
 - No coloque objetos encima del producto montado en la pared.
 - Fije el producto a la pared con firmeza mediante los tornillos de fijación de forma que no se caiga.
 - Asegúrese de que está lejos del alcance de los niños. Tirar del producto montado o agitarlo puede provocar su caída.
- Encima del producto también hay bocinas. Al instalar el producto debajo de la televisión, instálelo a una distancia mínima de 10 cm con respecto a la parte inferior de la televisión.
- Al montar el producto, asegúrese de que todos los tornillos incluidos estén fijados. Si los tornillos no están bien apretados, el producto puede inclinarse o volcarse, lo cual puede resultar en daños. Si se aprietan los tornillos con demasiada fuerza, pueden desprenderse debido a la abrasión de la junta de los tornillos.

Componentes necesarios para montar el producto

Barra de sonido



Soporte de pared



Tornillos de la barra de sonido



Guía de instalación del soporte de pared

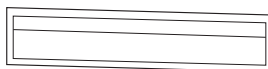

Se venden por separado

Tornillos del soporte



Tacos de pared



✔ Nota

- Los tornillos y los tacos de pared necesarios para montar el producto no están incluidos. Recomendamos Hilti (HUD-1 6 x 30) para realizar el montaje.
-

Montaje del producto en una pared

- 1 Busque la guía de instalación del soporte de pared en la caja del producto.
- 2 Alinee "TV Bottom Line" en la guía de instalación del soporte de pared con la parte inferior de la televisión y fíjela en la pared. Alinee el centro de la televisión montada en la pared con la parte marcada como "TV Center" en la guía de instalación.

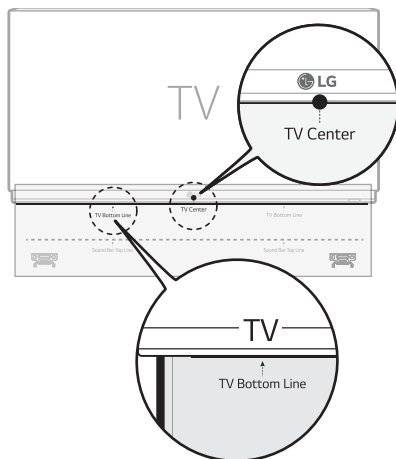

- 3 Marque con un lápiz los orificios para tornillos de la guía de instalación en la que se fijarán los soportes de pared.

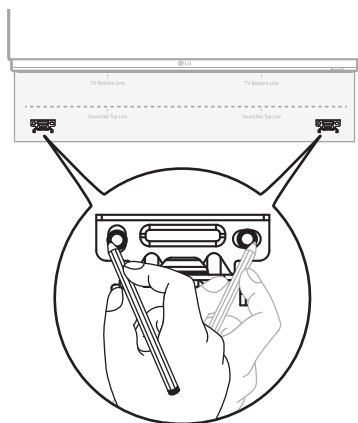

- 4 Taladre los orificios para tornillos en las posiciones marcadas en la guía de instalación.
- 5 Retire de la pared la guía de instalación del soporte de pared.

- 6** Fije los soportes en la pared con firmeza con los tacos de pared y los tornillos.

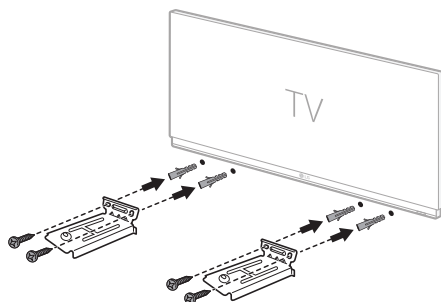

- 7** Coloque el producto sobre los soportes. Coloque el producto en los soportes de forma que los orificios para tornillos de la parte inferior del producto queden alineados con los orificios para tornillos del soporte de pared.

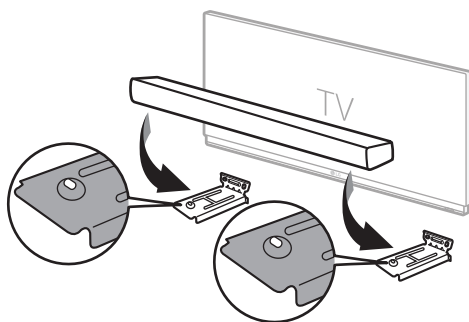

- 8** Fije con firmeza el producto a los soportes de pared mediante los tornillos proporcionados.

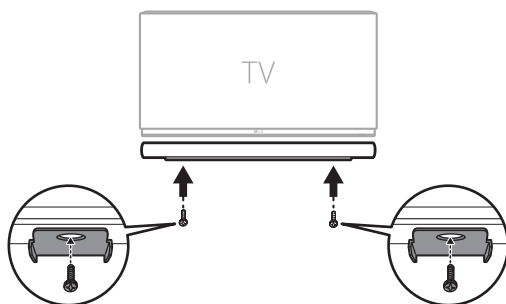

Precauciones de seguridad

| Seguridad y normativas



PRECAUCIÓN: PARA REDUCIR EL RIESGO DE DESCARGA ELÉCTRICA, NO quite la cubierta (ni la parte trasera) de este producto. No hay partes internas que puedan ser reparadas por el usuario. El mantenimiento deberá realizarlo el personal de servicio calificado.



Este símbolo del rayo con una flecha, dentro de un triángulo equilátero, alerta al usuario acerca de la presencia de alto voltaje, no aislado, dentro de la carcasa del producto, que puede ser de suficiente magnitud para constituir un riesgo de descarga eléctrica a las personas.



El signo de exclamación dentro de un triángulo equilátero alerta al usuario de la presencia de instrucciones importantes de operación y mantenimiento (reparación) en la documentación incluida con el producto.

ADVERTENCIA:

- PARA EVITAR EL RIESGO DE INCENDIO O DESCARGA ELÉCTRICA, NO EXPONGA ESTE PRODUCTO A LA LLUVIA NI A LA HUMEDAD.
- No instale este equipo en un espacio cerrado, como librero o mobiliario similar.

PRECAUCIÓN:

- No use productos de alto voltaje cerca de este aparato. (p. ej., un matamoscas eléctrico). Este producto podría no operar correctamente debido a las descargas eléctricas.
- No coloque fuentes de llamas abiertas, como velas encendidas, sobre el aparato.
- No bloquee las aberturas de ventilación. Instale el producto según las instrucciones del fabricante. Las ranuras y aperturas en la carcasa se proporcionan para la ventilación correcta de la unidad y para asegurar la correcta operación del producto y protegerlo ante el sobrecalentamiento. Nunca se deben bloquear las aberturas al colocar el producto sobre una cama, un sofá, una alfombra u otra superficie similar. Este producto no debe colocarse en una instalación fabricada como una biblioteca o estantería a menos que se suministre la ventilación apropiada o las instrucciones del fabricante se adhieran a ella.
- No exponga el aparato al agua (goteo o salpicaduras), y no coloque sobre él ningún recipiente con agua, como jarrones.
- Para información sobre seguridad, se incluye la identificación del producto y los índices de abastecimiento. Por favor refiérase a la etiqueta principal en la base o en la parte posterior del aparato.
- No permita que los niños coloquen las manos o cualquier objeto en el *conducto del subwoofer.
 - * conducto del subwoofer: Un agujero para un sonido de bajos pleno en la cabina de la bocina. (carcasa)

PRECAUCIÓN relacionada con el cable de alimentación

La clavija es el dispositivo de desconexión. En caso de una emergencia, la clavija debe estar fácilmente disponible.

Refiérase a la página de especificaciones del manual del propietario para estar seguro de conocer los requisitos de corriente.

No sobrecargue los tomacorrientes de pared. Son peligrosos los tomacorrientes de pared sobrecargados, flojos o dañados, los cables de extensión, los cables de alimentación deshilachados o los aislamientos de cable dañados o agrietados. Cualquiera de estas condiciones pueden dar como resultado una descarga eléctrica o un incendio. Examine periódicamente el cable de su dispositivo, y si su apariencia indica daño o deterioro, desconéctelo, interrumpa el uso del dispositivo y cambie el cable por un reemplazo obtenido en un centro de servicio autorizado.

Proteja el cable de alimentación de daños físicos o mecánicos y evite retorcerlo, doblarlo, aplastarlo, atraparlo con una puerta o pisarlo. Ponga especial atención a las clavijas, tomacorrientes de pared y al punto donde el cable sale del dispositivo.

Para los modelos que usan un adaptador

Utilice solamente el adaptador de corriente alterna suministrado con este dispositivo. No utilice una fuente de alimentación de otro dispositivo o de otro fabricante. El uso de cualquier otro cable de alimentación o fuente de alimentación puede dañar el dispositivo y anular la garantía.

Para modelos con pila

Este dispositivo está equipado con una batería o acumulador portátil.

PRECAUCIÓN: Existe riesgo de incendio o explosión si se reemplaza la pila por una de tipo incorrecto.

Para modelos que usan una batería incorporada

No guarde o transporte el producto a presiones mayores que 11,6 kPa ni a una altitud mayor que 15 000 m.

- Sustitución de una batería por una de tipo incorrecto que puede vencer una protección (por ejemplo, en el caso de algunos tipos de baterías de litio);
- Desechar una batería en el fuego o en un horno caliente, o aplastarla o cortarla mecánicamente puede provocar una explosión;
- Dejar una batería en un entorno circundante de temperatura extremadamente alta que puede provocar una explosión o la fuga de líquidos o gases inflamables;
- Una batería sometida a una presión de aire extremadamente baja que puede provocar una explosión o la fuga de líquidos o gases inflamables.

Símbolos

~ : Corriente alterna (ca).

— : Corriente directa (cc).

☐ : Este dispositivo es un dispositivo de clase II.

⏻ : Estado de alimentación en espera.

⏻ : El producto está encendido.

⚡ : Tensión peligrosa.

Prevencción del uso indebido del producto

Para evitar el uso indebido del producto, asegúrese de consultar el contenido que aparece a continuación.

Precauciones de instalación del producto

- No instale el producto en un lugar inestable o con vibraciones, como un estante que no esté bien sujeto o una superficie inclinada. Instale el producto en una superficie firme y nivelada.
 - De lo contrario, el producto podría caerse o volcarse y causar daños o lesiones.
 - Si instala el producto en una superficie inestable, es posible que el producto no opere correctamente.
- Si instala el producto sobre un mueble o estante, asegúrese de que la parte inferior frontal del producto no sobresale. Utilice siempre un mueble o estantería que se adapte al tamaño del producto.
 - De lo contrario, el producto podría perder el equilibrio, caer y dañarse o provocar lesiones.
- Instale el producto en un lugar seguro. De lo contrario, un niño podría chocar contra uno de los bordes del producto y lesionarse.
- Instale el producto en un lugar sin interferencias electromagnéticas para que opere correctamente.
- Si instala el producto en un lugar que no cumple con las condiciones generales de uso, puede surgir un problema de calidad inesperado. Por lo tanto, asegúrese de ponerse en contacto con el centro de servicio técnico antes de instalar el producto en dicho lugar.
- No guarde el producto en un lugar donde la temperatura sea demasiado alta (más de 40 °C) o demasiado baja (menos de 5 °C) o en un lugar con demasiada humedad.
- Evite los lugares expuestos a la luz solar directa o al calor, por ejemplo, cerca de un calefactor. No utilice ni guarde aerosoles o sustancias inflamables cerca del producto.
 - De lo contrario, existe riesgo de explosión o incendio.
- No instale el producto en un lugar con demasiada humedad, polvo u hollín.
 - De lo contrario, podría provocar un incendio o una descarga eléctrica.
- No instale el producto en un espacio estrecho que no esté bien ventilado, como el interior de una estantería. No cubra el producto con fundas ni cortinas.
 - De lo contrario, podría aumentar la temperatura del producto y provocar una avería o un incendio.
- Conecte la clavija de alimentación del producto a un tomacorriente que sea fácilmente accesible.
 - Cuando se produzca un incendio u otro problema en el producto, debe desconectar el enchufe rápidamente.
- No conecte múltiples productos a un tomacorriente a la vez.
 - De lo contrario, podría resultar en sobrecalentamiento y este provocar un incendio.

Precauciones de uso del producto

- No levante ni mueva el producto mientras esté en operación.
 - De lo contrario, podría provocar una avería.
- Cuando mueva el producto, desenchufe el cable de alimentación y todos los cables conectados al producto.
 - De lo contrario, podría provocar un incendio o una descarga eléctrica.
- Deje de utilizar el producto inmediatamente si se percata de humo o un olor extraño. En ese caso, apague el producto inmediatamente, desconecte el enchufe y póngase en contacto con el centro de servicio técnico.
 - Usar el producto en este estado puede resultar en un incendio o un choque eléctrico.
- No introduzca en el producto objetos metálicos, como monedas u horquillas, ni objetos inflamables, como papel o cerillas. Asegúrese de indicar a los niños que no lo hagan.
 - De lo contrario, podría provocar una avería.
- Si se introduce una sustancia extraña en el producto, desconecte el enchufe y póngase en contacto con el centro de servicio técnico.
- No coloque un objeto pesado encima del producto.
 - De lo contrario, podría volcarse, caerse y provocar lesiones.
- Asegúrese de que los niños no se cuelguen del producto ni se suban a él.
 - De lo contrario, el producto podría volcarse, caerse y provocar lesiones. Asegúrese de indicar a los niños que no lo hagan.
- Desenchufe el producto durante las tormentas eléctricas.
 - De lo contrario, podría provocar un incendio.
- No coloque recipientes con líquido, como un jarrón, una olla, cosméticos o medicamentos, encima del producto.
 - De lo contrario, podría provocar un incendio, una descarga eléctrica o caerse y provocar lesiones, etc.
- Asegúrese de conectar el enchufe con firmeza. No utilice un voltaje distinto al indicado en el producto.
 - Una conexión poco segura puede provocar un incendio.
- No introduzca un conductor, como palillos, en la ranura del otro lado del producto mientras el enchufe esté conectado a un tomacorriente. Luego de desenchufar el cable de alimentación del tomacorriente, no toque el enchufe de dicho cable hasta que no haya transcurrido un tiempo.
 - De lo contrario, podría provocar una descarga eléctrica.
- Sujete el enchufe del cable de alimentación con las manos secas.
 - De lo contrario, podría provocar una descarga eléctrica.
- No mueva ni empuje el producto mientras sujeta uno de los cables, como el cable de alimentación.
 - El cable podría dañarse y causar una avería o provocar un incendio o una descarga eléctrica.
- Cuando retire un cable enchufado al producto, asegúrese de sujetar el conector por el extremo del cable. No sujete la línea del cable.
 - De lo contrario, el producto puede caerse y causar una avería o provocar lesiones.
- No guarde el producto en un lugar expuesto al calor, por ejemplo, cerca de un calefactor.
 - De lo contrario, podría provocar un incendio o fallas de operación.
- No desmonte, repare ni modifique el producto.
 - De lo contrario, podría causar una avería y provocar un incendio, una descarga eléctrica o lesiones.
- Mantenga los envoltorios de plástico fuera del alcance de los niños.
 - De lo contrario, podrían atragantarse con ellos.

- No deje caer ningún objeto sobre el producto ni lo golpee. Mantenga el producto alejado de lugares con fuertes vibraciones o imanes.
- No dañe, modifique, doble, retuerza o caliente el cable de alimentación.
 - De lo contrario, puede dañar el cable de alimentación y provocar un incendio o una descarga eléctrica.
- Cuando no vaya a utilizar el producto durante un período prolongado, como cuando esté fuera de casa, desenchufe el cable de alimentación del tomacorriente.
 - Si el polvo se acumula, puede aumentar la temperatura y provocar una descarga eléctrica o un incendio debido a un cortocircuito.
- No elimine las pilas usadas junto con los residuos normales. Deséchelas por separado.
 - De lo contrario, existe riesgo de explosión o incendio.
- No use productos de alto voltaje cerca de este aparato. (p. ej., matamoscas eléctrico).
 - Este producto podría no operar correctamente debido a las descargas eléctricas.
- Luego de desenchufar el cable de alimentación del tomacorriente, no toque el enchufe de dicho cable hasta que no haya transcurrido un tiempo.
 - De lo contrario, podría provocar una descarga eléctrica.
- Conecte el enchufe a un tomacorriente con toma de tierra o a un alargador (esto no se aplica a los productos sin toma de tierra).
 - De lo contrario, podría provocar una avería o una descarga eléctrica debido a un cortocircuito.
- En el caso de un producto con rejilla de ventilación, mantener el producto encendido durante un período prolongado puede provocar que la rejilla se caliente. No toque la rejilla de ventilación cuando esté caliente. El calor no es un defecto del producto y no causa ninguna falla de operación. Por lo tanto, puede utilizar el producto sin preocuparse.
- No dañe el cable de alimentación, el adaptador de ca ni el enchufe. No coloque ningún objeto pesado encima del cable de alimentación o el adaptador de ca.
 - De lo contrario, podría provocar un incendio o una descarga eléctrica.
- Si hay polvo, suciedad, etc. en las clavijas del enchufe, en el adaptador de ca o en el tomacorriente, límpielo por completo.
 - De lo contrario, podría provocar un incendio.
- En el caso de un producto con un cable de alimentación o un adaptador de ca, utilice solo cables de alimentación y adaptadores de ca originales de LG Electronics.
 - De lo contrario, podría provocar un incendio o una descarga eléctrica.
- Si utiliza audífonos o cascos, no ponga el volumen demasiado alto ni los utilice durante un período prolongado (esto solo se aplica a los modelos que soportan audífonos o cascos).
 - De lo contrario, podría afectar negativamente a su capacidad auditiva.
- El software de este producto puede ser actualizado. No apague el producto mientras actualiza el software. Una vez completada la actualización, la alimentación del producto se apaga automáticamente.
 - Si apaga el producto mientras se actualiza el software, puede causar una falla de operación del producto.

Lo siguiente solo se aplica a los modelos con control remoto

- No deje que los niños utilicen el control remoto. Mantenga el control remoto fuera del alcance de los niños.
- No deje que los niños se metan el control remoto en la boca. Asegúrese de que los niños no se traguen la tapa del control remoto o una batería. Si esto ocurre, consulte a un médico inmediatamente.
- Tenga en cuenta que los niños pueden pisar la tapa del control remoto y lesionarse.
- Elimine los obstáculos entre el producto y el control remoto para que este opere sin problemas.

Lo siguiente solo se aplica a los modelos que utilizan discos ópticos

- No introduzca la mano en la unidad de disco ni tire de ella con fuerza.
- Asegúrese de que los niños no introducen las manos en la unidad de disco.

Lo siguiente solo se aplica a los modelos que admiten la visualización de vídeos

- Absténgase de ver un video en 3D si no ha dormido lo suficiente o luego de haber tomado alcohol.
 - Algunos videos en 3D pueden sorprender o sobreestimar a las personas.
- Si se produce alguno de los siguientes síntomas mientras ve un video, deje de verlo inmediatamente y descansa.
 - Si alguno de los síntomas continúa, consulte a un médico. vértigo, sensación de ardor en los ojos o en la cara, movimiento inconsciente, espasmos, obnubilación, confusión, desorientación, náuseas.
- Puede sufrir un síntoma como una convulsión cuando vea una determinada imagen de un video, un juego o un video con un determinado patrón o luces intermitentes. Si usted o alguno de sus familiares tiene antecedentes de epilepsia o convulsiones, consulte a un médico antes de verlo.
- Cuando vea un video en 3D, retire de su entorno los objetos frágiles o que puedan provocar lesiones.
 - Si confunde un video en 3D con la realidad o se mueve de forma repentina, usted o las personas que estén alrededor pueden resultar heridos y los objetos cercanos pueden resultar dañados.

Precauciones de limpieza del producto

- No rocíe agua directamente sobre el producto cuando lo limpie.
 - De lo contrario, podría provocar un incendio o una descarga eléctrica.
- Cuando limpie el producto, asegúrese de desenchufar primero el cable de alimentación y limpie ligeramente la superficie del producto con un paño seco. No utilice productos químicos o detergentes para limpiar el producto. Pueden deteriorar la superficie del producto o desprender la pintura del mismo (benceno, alcohol, etc.).

Antes de reportar fallas de operación del producto

Resolución de problemas

Si experimenta los problemas siguientes mientras usa el producto, realice diversas comprobaciones, dado que pueden no ser fallas de operación.

Errores generales

Problema	Solución
El producto no opera correctamente	<ul style="list-style-type: none">• Desenchufe los cables de alimentación y posibles dispositivos externos, como la televisión, subwoofer o amplificador del producto y, luego, enchúfelos de nuevo.• Luego de restablecer el producto, conecte el smartphone y el Wi-Fi de nuevo. (→ Refiérase a "Conexión con el producto mediante la aplicación LG ThinQ" en la página 15). (Tenga en cuenta que los ajustes anteriores del producto pueden perderse.)
El aparato no se enciende	<ul style="list-style-type: none">• ¿Está el cable de alimentación conectado a un tomacorriente correctamente?<ul style="list-style-type: none">- Conecte la clavija de alimentación en el tomacorriente correctamente.
No hay sonido	<ul style="list-style-type: none">• ¿Está el volumen establecido en mínimo?<ul style="list-style-type: none">- Presione el botón Volumen del control remoto para subir el volumen.- Si está usando un dispositivo externo, como un decodificador, dispositivo portátil o dispositivo Bluetooth, ajuste el volumen del dispositivo externo.• ¿Está activada la función de silencio?<ul style="list-style-type: none">- Si todos los LED destellean en naranja, la función de silencio está activada. Presione el botón Silencio para desactivar el silencio.• ¿Se ha seleccionado la función correcta del producto según el dispositivo externo conectado?<ul style="list-style-type: none">- Presione el botón Función para verificar si ha seleccionado la función correcta.
El subwoofer no emite sonido	<ul style="list-style-type: none">• ¿Está el producto correctamente conectado al subwoofer inalámbrico?<ul style="list-style-type: none">- Si el LED del subwoofer inalámbrico destella en verde o está iluminado en rojo, esto quiere decir que no está conectado. Si se ha establecido la conexión, aparecerá una luz verde. Vuelva a conectar el producto al subwoofer inalámbrico. (→ Refiérase a "Conexión del producto" en la página 6).
El control remoto no funciona correctamente	<ul style="list-style-type: none">• Cuando use el control remoto, apunte con él a la parte frontal del producto.• Use el control remoto en un radio de 7 m del producto.• Cambie las pilas por unas nuevas en cuanto sea necesario.

<p>La función de apagado automático no funciona.</p>	<ul style="list-style-type: none"> • Verifique la conexión con dispositivos externos (p. ej., decodificadores, dispositivos portátiles, dispositivos Bluetooth).
<p>LG Sound Sync no funciona.</p>	<ul style="list-style-type: none"> • Verifique si su televisión LG es compatible con LG Sound Sync. • Compruebe si la televisión está conectada al producto correctamente con un cable óptico. <ul style="list-style-type: none"> - Presione el botón Ajustes del control remoto de la televisión para verificar si la función está activada en [LG Sound Sync].
<p>El volumen del producto es bajo</p>	<ul style="list-style-type: none"> • Verifique lo siguiente y cambie los ajustes según proceda. <ul style="list-style-type: none"> - Ejecute la aplicación LG ThinQ, presione [Ajustes de sonido] en la primera pantalla y cambie la función [DRC] a [Desactivado] en el menú [Salida de sonido]. - Cuando el producto está conectado a una televisión, presione el botón Ajustes en el control remoto de la televisión, seleccione el menú [Bocina] y cambie el ajuste [Salida de sonido digital] de [PCM] a [AUTO] o [SECUENCIA DE BITS]. - Si el producto está conectado a un dispositivo de reproducción, como un reproductor de DVD o reproductor de discos Blu-ray, vaya al menú Ajustes del dispositivo conectado. Cambie el ajuste [Salida de sonido digital] de [PCM] a [PASARELA PRINCIPAL] o [SECUENCIA DE BITS]. Ajuste la opción [DRC] del dispositivo conectado en [DESACTIVADO]. - Si el modo Horario nocturno del producto está activado, desactívelo presionando el botón Ajustes , luego Izquierda/Derecha y, posteriormente, Arriba/Abajo.
<p>No se puede emparejar un dispositivo Bluetooth</p>	<ul style="list-style-type: none"> • Presione el botón Ajustes en el dispositivo Bluetooth y verifique si está activada la función Bluetooth. Si está activada la función Bluetooth, desactívela y actívela de nuevo. • Elimine los obstáculos que pudiera haber entre el producto y el dispositivo Bluetooth. • El emparejamiento (la conexión) Bluetooth podría no funcionar según el tipo de dispositivo Bluetooth o el entorno próximo.

Errores de conexión de red

Problema	Solución
El producto no puede conectarse a la aplicación LG ThinQ	<ul style="list-style-type: none">• La conexión puede no ser fluida cuando sufre las perturbaciones de otros dispositivos eléctricos que usan ondas de radio, como hornos microondas y equipos médicos. Instale el producto a 1 m de distancia de otros electrodomésticos.• Apague el router inalámbrico y enciéndalo de nuevo.• Verifique si la función Wi-Fi del smartphone se encuentra activada. Puede consultar el estado de la conexión Wi-Fi en los ajustes del smartphone.• Verifique si el producto y el smartphone están conectados a la misma red Wi-Fi.

El producto no se conecta a la red Wi-Fi

- ¿Ha apagado el router inalámbrico y lo ha encendido de nuevo?
 - Apague el producto y, luego, enciéndalo de nuevo.
 - ¿Ha instalado un router inalámbrico nuevo?
 - Tendrá que volver a configurar los ajustes de red del producto. (→ Refiérase a "Conexión con el producto mediante la aplicación LG ThinQ" en la página 15).
 - ¿Ha cambiado la configuración del router inalámbrico?
 - Si la contraseña del router contiene algunos caracteres especiales (como ` ' " + / \ ; : - _ ^ & () < >) o emoticonos, es posible que la barra de sonido no se conecte. Se recomienda establecer una contraseña con una combinación de letras inglesas y números.
 - Se recomienda ajustar el tipo de seguridad del router inalámbrico a WPA2.
 - Desconecte el router y conéctelo luego de 10 segundos. A continuación, intente conectarse luego de la recuperación de la red.
 - Cambiar el canal inalámbrico del router puede ayudar a reducir las interferencias inalámbricas (aquí se explica cómo cambiar el canal inalámbrico de los routers más comunes; para obtener la información exacta, refiérase el manual de instrucciones de su router).
- ① Ingrese la dirección IP en su smartphone, PC o MAC, o utilice el CD del asistente de configuración para acceder a la página de configuración del router. Esto solo se puede llevar a cabo cuando el router está conectado a la red mediante Wi-Fi o un cable Ethernet.
 - ② Busque la página de configuración inalámbrica y cambie el canal inalámbrico de su red de 2,4 GHz/5 GHz. Si el canal "Automático" está activado, desactívelo y configure un canal específico.
 - Si el canal del router es de 2,4 GHz, 6/11 canales
 - Si el canal del router es de 5 GHz, 48/149 canales
 - ③ Guarde la configuración y reinicie el router inalámbrico.
 - Retire el cable de alimentación del router, espere 5 segundos y reconecte el cable de alimentación. Cuando el router esté completamente encendido, intente conectarlo nuevamente.
-



Errores de la aplicación

Problema	Solución
La aplicación no funciona correctamente	<ul style="list-style-type: none">• ¿Le aparece un error al ejecutar la aplicación?<ul style="list-style-type: none">- Verifique si el dispositivo está encendido.- Verifique si la aplicación que desea ejecutar es compatible con el sistema operativo de su smartphone. Puede consultar el sitio web del fabricante de la aplicación para confirmar los sistemas operativos compatibles.- Verifique si tiene la versión más reciente de la aplicación. Busque la aplicación en Google Play o App Store y verifique si el botón Actualizar aparece junto a ella. Si no está actualizada a la versión más reciente, presione el botón Actualizar.• Si el error persiste, intente conectarse con otro smartphone con la aplicación LG ThinQ instalada.
Google Cast no opera correctamente	<ul style="list-style-type: none">• Si Google Cast no opera correctamente luego de instalar la barra de sonido, puede resolverlo en la aplicación LG ThinQ.<ol style="list-style-type: none">① Asegúrese de que el celular está conectado a la misma red Wi-Fi que la televisión.② Instale y abra la aplicación LG ThinQ.③ Luego de abrir la aplicación LG ThinQ, siga los pasos indicados abajo para activar la función Google Cast.<ul style="list-style-type: none">- Ingrese a Ajustes  en la parte superior derecha de la pantalla de inicio<ul style="list-style-type: none">→ Ingrese a "Ajustes Google Cast" → Ingrese a "Activar" → Haga clic en el botón "Aceptar".
El inicio de sesión en Alexa no opera correctamente	<ul style="list-style-type: none">• ¿Se visualiza un error al seleccionar el inicio de sesión en Amazon Alexa en la aplicación LG ThinQ?<ul style="list-style-type: none">- Verifique si ha instalado la aplicación LG Soundbar AlexaLoginManager luego de descargarla de Google Play o App Store.- Verifique si la conexión a Internet de su celular opera correctamente.- Verifique si ha introducido una cuenta y contraseña válidas de Amazon Alexa.★ Tenga en cuenta que esta funcionalidad podría estar limitada dependiendo de la política de soporte de servicio de Amazon en países específicos.

Problemas en la conexión inalámbrica

Problema	Solución
Hay interferencias de radio	<ul style="list-style-type: none">• Instale el producto y el subwoofer inalámbrico lo más cerca posible el uno del otro.• No instale el producto sobre mobiliario de metal.• La comunicación inalámbrica podría no funcionar correctamente en áreas con señal débil.
La conexión Bluetooth está provocando una falla de operación o generando ruidos	<ul style="list-style-type: none">• ¿Escucha ruidos o experimenta fallas de operación al usar el Bluetooth?<ul style="list-style-type: none">- No permita que ninguna parte de su cuerpo se ponga en contacto con el transceptor del dispositivo Bluetooth o el producto.- No instale el dispositivo Bluetooth en una pared ni en un lugar cerrado.- Elimine los obstáculos que pudiera haber entre el producto y el dispositivo Bluetooth.- Instale el dispositivo Bluetooth cerca del producto.• Si el dispositivo Bluetooth está demasiado lejos del producto, la conexión Bluetooth puede interrumpirse o producirse fallas de operación.<ul style="list-style-type: none">- Instale el dispositivo Bluetooth a 1 m de distancia de dispositivos que usen la misma frecuencia que el producto, como routers inalámbricos, equipos médicos y hornos microondas.

Desactivación del modo de demostración

Problema	Solución
El control remoto no opera	<ul style="list-style-type: none">• ¿Las funciones no cambian, incluso si se presiona el botón Función  repetidamente?• ¿Solo se ven los LED blanco, rojo y verde varias veces?<ul style="list-style-type: none">- Puede que esté activado en el producto el modo de demostración. Desenchufe el cable de alimentación del producto y, luego, enchúfelo de nuevo.- Si el control remoto sigue sin operar, mantenga presionado el botón Función  en la barra de sonido durante unos 5 segundos. Si el producto opera con normalidad, significa que el modo de demostración se ha desactivado.

Apéndice

| Especificaciones

General	
Requisitos de alimentación	Refiérase a la etiqueta principal.
Potencial nominal	Refiérase a la etiqueta principal.
Dimensiones (Ancho x Alto x Profundidad)	Aprox. 1 250,0 mm x 63,0 mm x 135,0 mm (base incluida)
Rango de temperatura de operación	De 5 °C a 40 °C
Rango de humedad de operación	5 % a 80 % HR
Frecuencia de muestreo de audio de entrada digital disponible	32 kHz 44,1 kHz 48 kHz 88,2 kHz 96 kHz 176,4 kHz y 192 kHz
Formato de entrada de audio digital disponible	Dolby Digital, Dobby Digital Plus, Dolby TrueHD, Dolby Atmos, DTS Digital Surround, DTS-HD HRA, DTS-HD MA, DTS:X, PCM

Entrada/salida	
OPTICAL IN	3 V (p-p), (terminal de conexión de audio óptico) × 1
HDMI™ IN	19 contactos (terminal de conexión HDMI™ tipo A) × 1
HDMI™ ► TV (eARC / ARC)	19 contactos (terminal de conexión HDMI™ tipo A) × 1 La resolución 4K es soportada con fuentes 4K aplicadas con HDCP 2.3 (se soporta 4K a 120 Hz (YCbCr 4:2:0)).

Amplificador (Potencia musical)	
Total	670 W raíz cuadrática medio
Parte frontal	(35 W + 35 W) raíz cuadrática medio × 2 (impedancia: 6 Ω THD 10 %)
Centro	35 W raíz cuadrática medio (impedancia: 6 Ω THD 10 %)
Envolvente (Lateral)	35 W raíz cuadrática medio × 2 (impedancia: 6 Ω THD 10 %)
Parte superior (Por encima de la cabeza)	35 W raíz cuadrática medio × 2 (impedancia: 6 Ω THD 10 %)
Central superior (Por encima de la cabeza)	35 W raíz cuadrática medio (impedancia: 6 Ω, THD 10 %)
Trasero	50 W raíz cuadrática medio × 2 (impedancia: 4 Ω THD 10 %)
Subwoofer	220 W raíz cuadrática medio (impedancia: 3 Ω THD 10 %)

Subwoofer inalámbrico	
Requisitos de alimentación	Refiérase a la etiqueta principal en el subwoofer inalámbrico.
Potencia nominal	Refiérase a la etiqueta principal en el subwoofer inalámbrico.
Tipo	1 bocina de 1 vía
Impedancia	3 Ω
Potencia musical	220 W raíz cuadrático medio
Potencia musical máx.	440 W raíz cuadrático medio
Dimensiones (Ancho x Alto x Profundidad)	Aprox. 201,7 mm x 407,0 mm x 403,0 mm (base incluida)

SISTEMA	
LAN inalámbrica (antena para Internet)	Compatible con redes Wi-Fi 802.11a/b/g/n

Altavoces inalámbricos traseros (Cada uno)	
Requisitos de alimentación	Consulte la etiqueta principal en la bocina trasera.
Potencia nominal	Consulte la etiqueta principal en la bocina trasera.
Tipo	1 bocina de 1 vía
Impedancia	4 Ω
Potencia musical	50 W raíz cuadrático medio
Potencia musical máx.	100 W raíz cuadrático medio
Dimensiones (Ancho x Alto x Profundidad)	Aprox. 100,0 mm x 176,5 mm x 120,0 mm (base incluida)

- El diseño y las especificaciones están sujetos a cambios sin previo aviso.

| Marcas comerciales registradas y licencias

Todas las marcas comerciales y los nombres comerciales son propiedad de sus respectivos propietarios.



Dolby, Dolby Vision, Dolby Atmos y el símbolo de la doble D son marcas comerciales registradas de Dolby Laboratories Licensing Corporation. Fabricado bajo licencia de Dolby Laboratories. Incluye obras no publicadas confidenciales. Copyright © 2012–2021 Dolby Laboratories. Todos los derechos reservados.



La marca de la palabra **Bluetooth**® y los logotipos son marcas registradas de **Bluetooth SIG, Inc.** y el uso de esas marcas por parte de LG Electronics se realiza bajo licencia.

Otras marcas comerciales y nombre comerciales son propiedad de sus respectivos propietarios.



Los términos HDMI, HDMI High-Definition Multimedia Interface, la Imagen comercial de HDMI (Trade dress) y los logotipos de HDMI son marcas comerciales o marcas registradas de HDMI Licensing Administrator, Inc.



Para ver las patentes de DTS, refiérase a <http://patents.dts.com>. Fabricado con licencia de DTS, Inc. o DTS Licensing Limited. DTS, DTS:X y el logotipo de DTS:X son marcas comerciales registradas o marcas comerciales de DTS, Inc. en Estados Unidos y otros países. © 2023 DTS, Inc. TODOS LOS DERECHOS RESERVADOS.

| Qué debe saber sobre los servicios de red

Toda la información, datos, documentos, correspondencia, descargas, archivos, texto, imágenes, fotos, gráficos, vídeos, webcasts, publicaciones, herramientas, recursos, software, código, programas, applets, widgets, aplicaciones, productos y otro contenido ("Contenido") y servicios y ofertas ("Servicios") puestos a disposición por un tercero se proporcionan bajo la responsabilidad exclusiva de los proveedores de servicios que los generaron.

La retirada, eliminación o suspensión de algunos o todos estos Contenidos y Servicios no están restringidas, y el uso y el acceso a los Contenidos y Servicios proporcionados mediante productos LG Electronics por los proveedores de servicios pueden cambiarse en cualquier momento y sin previo aviso.

Si tiene alguna exigencia o problema en lo que respecta al Contenido y los Servicios, puede consultar el sitio web del proveedor de servicios para consultar la información más actualizada. LG Electronics no se responsabiliza de los servicios relacionados con Contenido y Servicios, y no asume obligación alguna. Las preguntas o requisitos relativos a Contenido y Servicios deben procesarse directamente por los proveedores de Contenido y Servicios correspondientes.

Queda claro que LG Electronics no es responsable de ningún Contenido o Servicios, ni de cambios, eliminaciones o suspensiones de cada Contenido o Servicio, y no certifica ni garantiza el uso o acceso de dicho Contenido o Servicios.

| Software de Código Abierto

Para obtener el código fuente bajo GPL, LGPL, MPL y otras licencias de código abierto que tienen la obligación de divulgar el código fuente, que está contenido en este producto, y para acceder a todos los términos de la licencia, avisos sobre derechos de autor y otros documentos relevantes, favor de visitar <https://opensource.lge.com>.

LG Electronics también le proporcionará el código abierto en un CD-ROM por un costo que cubra los gastos de dicha distribución (como el costo del medio, del envío y de la manipulación) una vez realizado el pedido por correo electrónico a la dirección opensource@lge.com.

Esta oferta es válida para cualquier persona que reciba esta información por un período de tres años luego de nuestro último envío de este producto.

| Manipulación del producto

Al enviar el producto

Guarde el empaque original de transporte y los materiales de embalaje. Si necesita enviar el producto, para obtener una protección máxima, vuelva a embalar la unidad como llegó empacada de fábrica.

Mantenga las superficies exteriores limpias

- No utilice líquidos volátiles, del tipo de sprays insecticidas, cerca de la unidad.
- Si limpia apretando con fuerza, podría dañar la superficie.
- No deje productos de goma o plástico en contacto con el producto por un periodo prolongado de tiempo.

Limpieza del producto

Para limpiar el reproductor use un paño suave y seco. Si las superficies están muy sucias, utilice un trapo suave ligeramente humedecido con una solución de detergente suave. No utilice productos fuertes, como alcohol, bencina o tñer, porque podrían dañar la superficie de la unidad.

