

KORISNIČKI PRIRUČNIK  
**KLIMA-UREĐAJ**

Prije upotrebe uređaja pažljivo pročitajte priručnik i sačuvajte ga za buduću upotrebu.

VENTILATOR  
Prijevod originalnih uputa

# SADRŽAJ

|  |    |
|--|----|
| Mjere opreza .....                           | 3  |
| Prije rada uređaja .....                     | 7  |
| Uvod .....                                   | 8  |
| Upute za rukovanje<br>(dodatna oprema) ..... | 10 |
| Karakteristike .....                         | 14 |
| Održavanje i servis .....                    | 15 |
| Provjera stavki prije<br>prijave kvara ..... | 18 |



## VAŠE ZABILJEŠKE

Ovdje upišite broj modela i serijski broj:

**Model #** \_\_\_\_\_

**Serijski broj #** \_\_\_\_\_

Brojeve ćete pronaći na bočnoj strani svake jedinice uređaja.

**Naziv prodavača** \_\_\_\_\_

**Datum kupnje** \_\_\_\_\_

- Spajalicom zakačite račun na ovu stranicu u slučaju potrebe dokazivanja datuma kupnje u svrhu ostvarenja jamstva.



## PROČITAJTE PRIRUČNIK

U priručniku ćete pronaći brojne korisne savjete kako pravilno koristiti i održavati vaš ventilator. Samo malo vaše pažnje i brige oko održavanja može vam uštedjeti puno vremena i novca tijekom vijeka trajanja vašeg ventilatora.

U tablici provjere stavki prije prijave kvara pronaći ćete brojne odgovore na uobičajene probleme. Ako pogledate našu tablicu **Provjere stavki prije prijave kvara**, možda nećete ni trebati nazvati servis.



## MJERE OPREZA

- Za popravak i održavanje uređaja pozovite ovlaštenog servisera.
- Za postavljanje uređaja pozovite instalatera.
- Ventilator nije namijenjen za upotrebu od strane male djece i invalida bez nadzora.
- Malu je djecu potrebno nadzirati kako bi bili sigurni da se neće igrati s ventilatorom.
- Kada je potrebna zamjena električnog kabela, zamjenu treba izvršiti ovlašteno osoblje koristeći samo originalne rezervne dijelove.
- Izvođenje postavljanja trebaju vršiti samo kvalificirane osobe, sukladno važećim standardima za električno priključivanje.



## Mjere opreza

Za sprječavanje ozljeda korisnika i drugih osoba, te štete na imovini, morate se pridržavati sljedećih uputa. Nepravilan rad uslijed zanemarivanja uputa prouzročit će ozljede i štetu. Ozbiljnost je klasificirana prema sljedećim pokazateljima.

**⚠ UPOZORENJE** Ovaj simbol označava mogućnost smrti ili ozbiljnih ozljeda.

**⚠ OPREZ** Ovaj simbol ukazuje na mogućnost ozljeđivanja ili oštećenja.

Značenje simbola korištenih u ovom priručniku objašnjeno je dolje.



**Ovo ne radite.**



**Obvezno se pridržavati uputa.**

### ⚠ UPOZORENJE

#### Postavljanje

- Ne koristite neispravan ili nedovoljno jaki osigurač. Električno napajanje uređaja vršite na zasebnom strujnom krugu.
  - Postoji opasnost od strujnog udara ili požara.
- Za rad na električnim instalacijama kontaktirajte trgovca, prodavača, kvalificiranog električara ili ovlaštenu servisnu centar.
  - Ne rastavljajte i ne popravljajte proizvod. Postoji opasnost od strujnog udara ili požara.
- Proizvod obvezno uzemljite.
  - Postoji opasnost od strujnog udara ili požara.
- Dobro postavite ploču i poklopac upravljačke kutije.
  - Postoji opasnost od strujnog udara ili požara.
- Obvezno instalirajte zasebni strujni krug i osigurač.
  - Nepravilno priključivanje vodova i nepravilno instaliranje može uzrokovati strujni udar ili požar.
- Koristite osigurač ili prekidač potrebne nazivne vrijednosti.
  - Postoji opasnost od strujnog udara ili požara.
- Ne prilagođavajte i ne produžujte električni kabel.
  - Postoji opasnost od strujnog udara ili požara.
- Sami nikad ne postavljajte, ne skidajte i ne postavljajte ponovo uređaj (ako ste korisnik).
  - Postoji opasnost od požara, strujnog udara, eksplozije ili ozljeda.

- Budite pažljivi kod raspakiravanja i postavljanja proizvoda.
  - Oštri rubovi mogu ozlijediti. Posebno pazite na rubove kućišta i krilca kondenzatora i isparivača.
- Za postavljanje, uvijek kontaktirajte dobavljača ili ovlaštenu servisnu centar.
  - Postoji opasnost od požara, strujnog udara, eksplozije ili ozljeda.
- Ne postavljajte proizvod na neispravno montažno postolje.
  - Time možete izazvati ozljede, nesreću ili oštećenje proizvoda.
- Ne ostavljajte ventilatoru da radi duže vrijeme kada je vlažnost zraka jako visoka, a vrata i prozori su otvoreni.
  - To može izazvati kondenzaciju vlage, te navlažiti ili oštetiti namještaj.
- Za ponovnu ugradnju (izmještanje) već postavljenog proizvoda, uvijek kontaktirajte dobavljača ili ovlaštenu servisnu centar.
  - Postoji opasnost od požara, strujnog udara, eksplozije ili ozljeda.
- Tijekom rada ne skidajte poklopac glavnog kućišta.
  - U protivnom, može doći do strujnog udara.
- Vanjski otvor za usis zraka prekrijte mrežom kako ptice ne bi u njega ulazile.
  - Uklonite strane objekte poput ptičjih gnijezda.  
U protivnom, može doći do nedostatka kisika u zatvorenim prostorijama.
- Postavite usisnik zraka u područjima gdje se onečišćeni zrak ne može izravno usisati.
  - To može izazvati različite nezgode, uključujući gušenje zbog udisanja štetnih plinova (CO, itd.).
- Proizvod postavite na mjesto koje može izdržati njegovu težinu.
  - Protivnom može doći do nesretnog slučaja uslijed pada proizvoda
- Moraju se poduzeti mjere opreza da se spriječi vraćanje gasova u prostoriju od dimnih gasova ili drugih uređaja za sagorjevanje goriva.

## **Rukovanje uređajem**

- Pazite da osigurate da tijekom rada uređaja ne može doći do izvlačenja i oštećivanja električnog kabela uređaja.
  - Postoji opasnost od strujnog udara ili požara.
- Ne stavljajte nikakve predmete na električni kabel.
  - Postoji opasnost od strujnog udara ili požara.
- Ne dirajte (ne upravljajte) proizvod vlažnim rukama.
  - Postoji opasnost od strujnog udara ili požara.

- Ne stavljate grijač ili druge uređaje blizu električnog kabela.
  - Postoji opasnost od strujnog udara ili požara.
- Ne dopustite da voda ulazi u električne dijelove.
  - Postoji opasnost od požara, kvara uređaja ili strujnog udara.
- Ne spremajte i ne koristite zapaljivi plin ili zapaljive materije blizu proizvoda.
  - Postoji opasnost od požara ili kvara uređaja.
- U slučaju istjecanja zapaljivog plina, isključite plin i otvorite prozor te prozračite prostoriju, prije uključivanja proizvoda.
  - Ne koristite telefon i ne uključujte i ne isključujte prekidače. Postoji opasnost od eksplozije ili požara.
- U slučaju pojave nepoznatih zvukova ili dima iz proizvoda. Isključite prekidač strujnog kruga (sklopku)
  - Postoji opasnost od strujnog udara ili požara.
- Prekinite rad uređaja i zatvorite prozor u slučaju oluje ili orkanskog vjetrova. Ako je moguće, skinite proizvod s prozora prije nego udara orkanskog vjetrova.
  - Postoji opasnost od požara, kvara uređaja ili strujnog udara.
- Kada je proizvod natopljen vodom ( poplavljen ili potopljen u vodi) kontaktirajte ovlaštenu servisnu centar.
  - Postoji opasnost od strujnog udara ili požara.
- Pazite da voda ne uđe u proizvod.
  - Postoji opasnost od požara, strujnog udara ili oštećenja proizvoda.
- Tijekom čišćenja ili održavanja proizvoda isključite električnu sklopku.
  - Postoji opasnost od strujnog udara.
- Ne dirajte zasebni strujni krug ili sklopku mokrim rukama.
  - Postoji opasnost od strujnog udara.
- Koristite čvrsto postolje ili ljestve kada čistite ili održavate proizvod.
  - Budite pažljivi i pazite da se ne ozlijedite.

## OPREZ

### **Postavljanje**

- Dvoje ili više ljudi je potrebno za podizanje i nošenje proizvoda.
  - Spriječite tjelesne ozljede.
- Ne postavljajte proizvod na mjestu gdje bi mogao biti izravno izložen morskom vjetru (slanom vjetru).
  - To može izazvati koroziju uređaja. Korozija, posebno na kondenzatoru i otvorima za isparavanje može izazvati kvar uređaja ili neučinkoviti rad.

### **Rukovanje uređajem**

- Ne izlažite kožu izravno hladnom zraku kroz duže vrijeme. (Ne sjedite na propuhu.)
  - Tako možete naštetiti svom zdravlju.
- Proizvod ne koristite za specijalne namjene poput očuvanja hrane, umjetničkih dijela, itd. Ovo je ventilator namijenjen širokoj potrošnji, a ne precizni rashladni sustav.
  - Postoji opasnost od oštećenja ili gubitka imovine.
- Koristite mekanu krpu za čišćenje. Ne koristite jake deterdžente, otapala i sl.
  - Postoji opasnost požara, strujnog udara ili oštećenja plastičnih dijelova proizvoda.
- Ne gazite po proizvodu i ne stavljajte nikakve predmete na proizvod. (Vanjske jedinice)
  - Postoji opasnost od ozljeđivanja ili kvara uređaja.
- Koristite čvrsto postolje ili ljestve kada čistite ili održavate proizvod.
  - Budite pažljivi i pazite da se ne ozlijedite.

### **U skladu s normom IEC 60335-1**

Ovim uređajem ne smiju rukovati osobe (uključujući djecu) sa smanjenim fizičkim, osjetilnim ili mentalnim sposobnostima ili s nedovoljnim iskustvom i znanjem, osim ako se takve osobe nalaze pod nadzorom ili ih u uporabu ovoga uređaja upućuju osobe odgovorne za njihovu sigurnost. Djeca trebaju biti pod nadzorom kako se ne bi igrala uređajem.

### **U skladu s normom EN 60335-1**

Ovim uređajem smiju rukovati djeca starija od 8 godina i osobe sa smanjenim fizičkim, osjetilnim ili mentalnim sposobnostima ili s nedovoljnim iskustvom i znanjem ako se nalaze pod nadzorom ili im se daju upute o sigurnoj uporabi uređaja i ako shvaćaju moguće opasnosti. Djeca se ne smiju igrati uređajem. Čišćenje i održavanje ne smiju obavljati djeca bez nadzora.

# Prije rada uređaja

## Priprema za rad uređaja

1. Za postavljanje se obratite stručnjaku za postavljanje.
2. Pravilno ukopčajte električni utikač u utičnicu.
3. Upotrebjavajte zasebni strujni krug.
4. Nemojte upotrebjavati produžni kabel.
5. Ne pokrećite i ne prekidajte rad uređaja ukapčanjem ili iskapčanjem utikača električnog kabela.
6. Ako su utikač ili kabel oštećeni, zamijenite ih isključivo odobrenim zamjenskim dijelom.

## Upotreba

1. Izloženost izravnom strujanju zraka kroz duže vrijeme može biti opasno za vaše zdravlje. Ne izlažite ljude, kućne ljubimce ili biljke izravnom strujanju zraka kroz duže vrijeme.
2. Zbog nedostatka kisika, prozračite sobu kada uređaj koristite zajedno s pećima ili drugim uređajima za grijanje.
3. Ne koristite ovaj ventilator za posebne namjene koje nisu navedene (npr. čuvanje preciznih uređaja, hrane, kućnih ljubimaca, biljaka i umjetnina). Takva upotreba uređaja može oštetiti stvari.

## Čišćenje i održavanje

1. Ne dirajte metalne dijelove uređaja kada skidate filtar. Diranje oštih predmeta može uzrokovati ozljeđivanje.
2. Ne koristite vodu za čišćenje unutrašnjosti ventilatora. Izlaganje vodi može oštetiti izolaciju i može imati za posljedicu strujni udar.
3. Kod čišćenja uređaja, prvo pazite da iskopčate električni kabel i isključite prekidač električnog napajanja. Ventilator se vrti jako velikom brzinom tijekom rada uređaja. Postoji mogućnost ozljeđivanja ukoliko se slučajno uključi električno napajanje uređaja tijekom čišćenja unutrašnjih dijelova uređaja.
4. Prije uklanjanja zaštite, uvjeriti se da je ventilator isključen iz mreže za napajanje.

## Servisiranje

Za popravak i održavanje kontaktirajte ovlaštenu servisnu centar.

# Uvod

## Simboli korišteni u priručniku



Ovaj vas simbol upozorava na opasnost od strujnog udara.



Ovaj vas simbol upozorava na opasnosti koje mogu uzrokovati oštećenja ventilatora.

### NAPOMENA

Ovaj simbol ukazuje na posebne napomene.

## Značajke



**UPOZORENJE:** Uređaj je potrebno instalirati sukladno državnim odredbama za električne instalacije. Ovaj priručnik služi kao vodič koji objašnjava značajke proizvoda.



**UPOZORENJE:** Kabeli za uzemljenje unutarnje jedinice potrebni su radi sprečavanja strujnog udara tijekom curenja struje, poremećaja u komunikaciji prouzročених utjecajem šuma i curenja struje motora (bez spajanja na cijev).

Modeli: LZ-H025GBA4 / LZ-H035GBA5 / LZ-H050GBA5

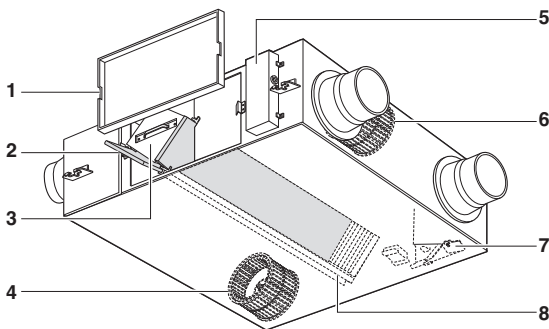

### 1. Poklopac prilikom održavanja

### 2. Filtar zraka

Sprečava prašinom izazvano začepljenje izmjenjivača ukupne topline.

### 3. Izmjenjivač ukupne topline

Izmjenjuje temperaturu i vlažnost između dovodnog i odvodnog zraka.

### 4. Puhalo za ispušni zrak

To je ventilator koji onečišćeni zrak izbacuje vani.

### 5. Upravljačka kutija

### 6. Puhalo za usisni zrak

To je ventilator koji ubacuje zrak izvani u zatvorene prostorije.

### 7. Pločica prigušivača (ploča)

Prebacuje način izmjene između ukupne toplinske ventilacije i opće ventilacije.

### 8. Držać izmjenjivač ukupne topline

Koristi se kao vodilica za postavljanje izmjenjivača ukupne topline.

\* Slika izmjenjivača ukupne topline može se razlikovati ovisno o modelu proizvoda.

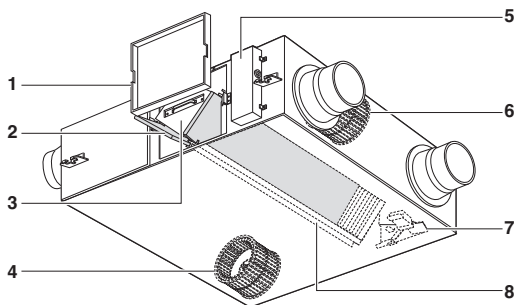
**Modeli: LZ-H080GBA5 / LZ-H100GBA5****1. Poklopac prilikom održavanja****2. Filtar zraka**

Sprječava prašinom izazvano začepljenje izmjenjivača ukupne topline.

**3. Izmjenjivač ukupne topline**

Izmjenjuje temperaturu i vlažnost između dovodnog i odvodnog zraka.

**4. Puhalo za ispušni zrak**

To je ventilator koji onečišćeni zrak izbacuje vani.

**5. Upravljačka kutija****6. Puhalo za usisni zrak**

To je ventilator koji ubacuje zrak izvani u zatvorene prostorije.

**7. Pločica prigušivača (ploča)**

Prebacuje način izmjene između ukupne toplinske ventilacije i opće ventilacije.

**8. Držać izmjenjivač ukupne topline**

Koristi se kao vodilica za postavljanje izmjenjivača ukupne topline.

\* Oblik izmjenjivača ukupne topline razlikuje se ovisno o modelima.

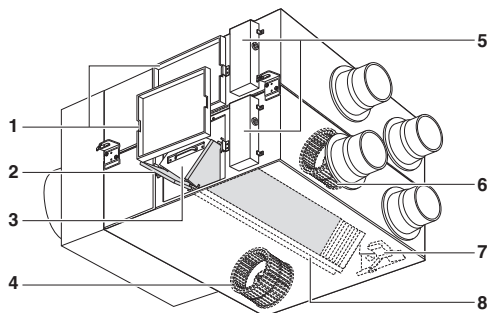
**Modeli: LZ-H150GBA5 / LZ-H200GBA5****1. Poklopac prilikom održavanja****2. Filtar zraka**

Sprječava prašinom izazvano začepljenje izmjenjivača ukupne topline.

**3. Izmjenjivač ukupne topline**

Izmjenjuje temperaturu i vlažnost između dovodnog i odvodnog zraka.

**4. Puhalo za ispušni zrak**

To je ventilator koji onečišćeni zrak izbacuje vani.

**5. Upravljačka kutija****6. Puhalo za usisni zrak**

To je ventilator koji ubacuje zrak izvani u zatvorene prostorije.

**7. Pločica prigušivača (ploča)**

Prebacuje način izmjene između ukupne toplinske ventilacije i opće ventilacije.

**8. Držać izmjenjivač ukupne topline**

Koristi se kao vodilica za postavljanje izmjenjivača ukupne topline.

\* Oblik izmjenjivača ukupne topline razlikuje se ovisno o modelima.

# Upute za rukovanje (dodatna oprema)

## Naziv i funkcija daljinskog upravljača

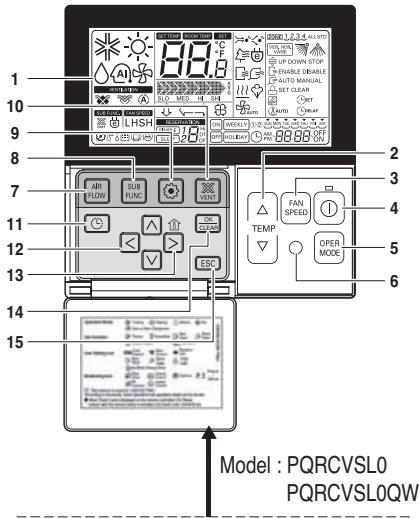

Molimo postavite informacijsku naljepnicu s unutarnje strane vrata.  
Molimo odaberite odgovarajući jezik, ovisno o vašoj zemlji.

1. ZASLON PRIKAZA RADA
2. GUMB ZA PODEŠAVANJE TEMPERATURE
3. GUMB BRZINE VENTILATORA
4. GUMB UKLJUČI/ISKLJUČI
5. GUMB ODABIRA NAČINA RADA
6. PRIJEMNIK ZA BEŽIČNI DALJINSKI UPRAVLJAČ
  - Neki proizvodi ne primaju bežične signale.
7. GUMB PROTOKA ZRAKA
8. GUMB PODFUNKCIJE
9. GUMB POSTAVLJANJA FUNKCIJE
10. GUMB ZA PROZRAČIVANJE
11. VREMENSKO TEMPIRANJE
12. Gore, dolje, lijevo, desno gumb
  - Za provjeru unutarnje temperature pritisnite gumb.
13. GUMB SOBNE TEMPERATURE
14. GUMB PODEŠAVANJE / PONIŠTAVANJE
15. GUMB IZLAZ

\* Neke funkcije možda neće raditi i neće se prikazivati, ovisno o tipu proizvoda.

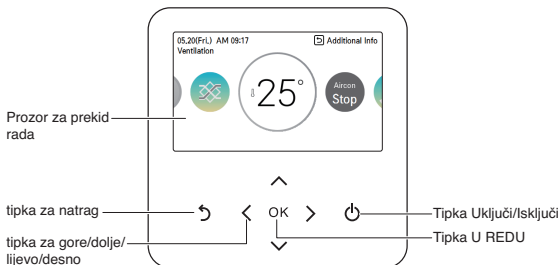

|   |  |
|---|--|
| <b>Prozor za prekid rada</b>            | Prikaz statusa U radu i Postavke                         |
| <b>tipka za natrag</b>                  | Kada prijedete na sljedeći korak u postavkama izbornika. |
| <b>tipka za gore/dolje/lijevo/desno</b> | Kada promijenite postavke izbornika                      |
| <b>Tipka U REDU</b>                     | Kada spremite postavke izbornika                         |
| <b>Tipka Uklujuči/Isključi</b>          | Kada UKLJUČITE/ISKLJUČITE klima-uređaj                   |

\* Neke funkcije možda neće raditi i neće se prikazivati, ovisno o tipu proizvoda.  
Pogledajte daljinski upravljač radi detaljnijeg uvida u funkcije.

## Način rukovanja i odabira volumena zraka – međusobno povezano rukovanje i ventilacija

Koristi se kada je klimatizacijski uređaj povezan s proizvodom za prozračivanje.

To je funkcija koja hladi i osvježava unutarnji zrak koristeći proizvod za prozračivanje uz istovremeni rad funkcije klimatizacijskog uređaja.

### Međusobno povezana ventilacija

- 1** Pritisnite  gumb na upravljačkoj ploči daljinskog upravljača.

- Koristi se samo kada je klimatizacijski uređaj povezan s prozračivanjem (ventilatorom).
- 2** Pritiskom na gumb 'Start/Stop' u modu prozračivanja pokrenut će prozračivanje.
- 3** Pritiskom na  gumb promijenit će se mod rada prozračivanja. Pritiskom na gumb odabira rada promijenit će se način rada redoslijedom od 'Heat exchange (Izmjena topline) → normalan → automatik'.

\* Na zaslunu daljinskog upravljača prikazan je samo mod prozračivanja, a kada se uređaj vrati u mod klimatizacijskog uređaja, prikazivat će se željena temperatura.
- 4** Pritiskom na  gumb u modu općenitog prozračivanja promijenit će se brzina puhanja zraka. Pritiskom na gumb za brzinu puhanja zraka, brzina će se mijenjati redoslijedom 'slabo → jako → vrlo jako'. Ako je postavljen CO<sub>2</sub> senzor, brzina se može birati između 'slabo → jako → vrlo jako → automatik'.
- 5** Vraćanje nazad u mod klimatizacijskog uređaja

  - 1) Automatska promjena : Ako se tijekom 15 sekundi ne pritisne nijedan gumb, uređaj se automatski vraća u mod klimatizacijskog uređaja.
  - 2) Ručna promjena : Pritiskom na  gumb u modu prozračivanja mod će se ručno promijeniti.



## Brzi mod prozračivanja/mod uštede energije

To je funkcija koja omogućava učinkovitiji rad funkcije prozračivanja pomoću dodatnih funkcija prozračivanja, postavki brzog rada / postavki uštede energije.

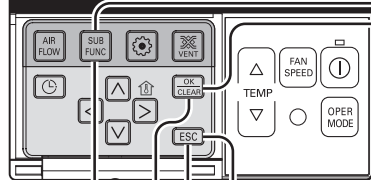
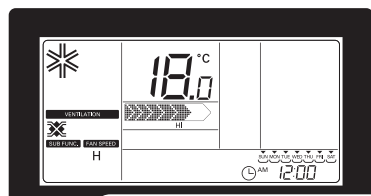

### Brzo : brzo prozračivanje

- 1** Press **SUB FUNC** button in ventilation mode.  
- Prebaciju prema redoslijedu 'brzo → ušteda energije' u modu prozračivanja.

- 2** 'Brzo' treperi na zaslonu, a pritiskom na **OK/CLEAR** gumb umirit će se ikona 'brzo' i tada je funkcija podešena.

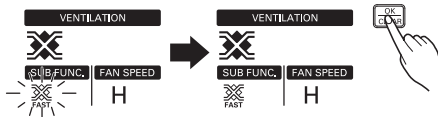

- 3** Pritiskom na **ESC** gumb izlazite iz postavki.

### Ušteda energije : učinkovito prozračuje i štedi energiju.

- 1** Pritisnite **SUB FUNC** gumb u modu prozračivanja.  
- Prebaciju prema redoslijedu 'brzo → ušteda energije' u modu prozračivanja.

- 2** 'Ušteda energije' treperi na zaslonu, a pritiskom na **OK/CLEAR** gumb umirit će se ikona 'Uštede energije' i tada je funkcija podešena.

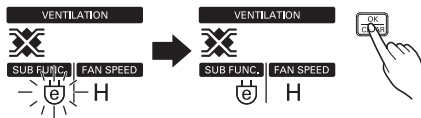

- 3** Pritiskom na **ESC** gumb izlazite iz postavki.

- \* Opće prozračivanje i prozračivanje izravnim raspršivanjem imaju iste dodatne funkcije.
- \* Postavke dodatnih funkcija prozračivanja / grijanja / ovlaživanja imaju iste dodatne funkcije kao klimatizacijski uređaj.

## Karakteristike

### Prozračivanje putem izmjenjivača ukupne topline

#### Odvod unutarnjeg zraka vani putem izmjenjivača ukupne topline.

- Vanjski zrak dovodi se u zatvoreni prostor pomoću izmjenjivača topline. Koristite ventilator za **prozračivanje putem izmjenjivača ukupne topline** ljeti/zimi kada se koristi za hlađenje/grijanje.

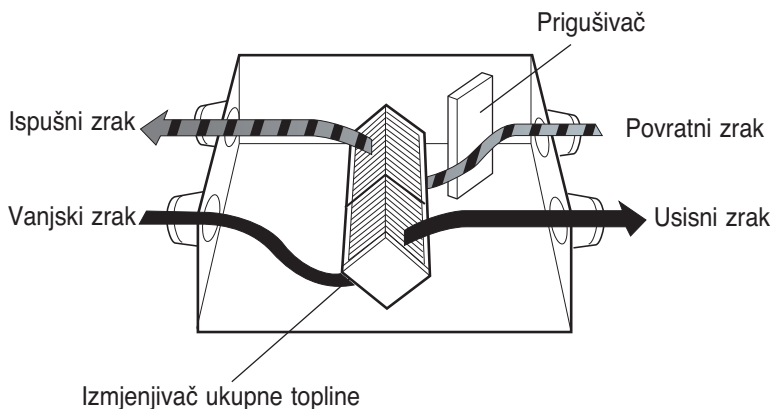

### Normalno prozračivanje

#### Izravno isisavanje onečišćenog unutrašnjeg zraka bez pomoći izmjenjivača ukupne topline.

- Koristite ventilator za normalno prozračivanje u proljeće/jesen kada izmjenjivač ukupne topline nije potreban.

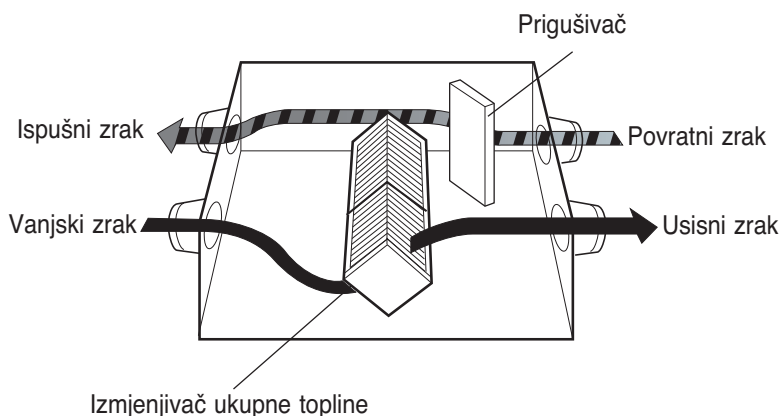

**OPREZ:** U slučaju jakog vanjskog onečišćenja poput žutog (pustinjskog) pijeska prekinite rad ventilatora.

# Održavanje i servis

## Rukovanje i čišćenje

Radi sprječavanja smanjenja funkcija ventilatora redovito čistite prašinu nakupljenu na zračnom filtru i izmjenjivaču ukupne topline.

### Ciklus čišćenja

- Filtar zraka : Više od jednom svakih 6 mjeseci.
- Izmjenjivač ukupne topline : Više od jednom svake 2 godine (Ciklus čišćenja može se produžiti ovisno o stupnju onečišćenja.)

## Način vađenja svakog pojedinog dijela

- OPREZ:** Vodite računa da ga ne oštetite kada vadite zračni filter, jer postoje oštri dijelovi.
- UPOZORENJE:** Tijekom čišćenja proizvoda isključite električnu sklopku.
- OPREZ:** Tijekom radova održavanja

Model: LZ-H025GBA4 / LZ-H035GBA5 / LZ-H050GBA5  
LZ-H080GBA5 / LZ-H100GBA5

### 1. Skinite poklopac prilikom održavanja.

Opustite vijak na poklopcu za održavanje. Stavite ruke u strop kroz poklopac prilikom održavanja i podignite poklopac prilikom održavanja. (Olabavite šarku i odspojite poklopac prilikom održavanja.)

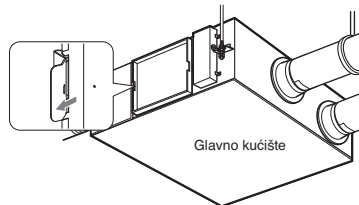

### 2. Izvadite zračni filter

Pomaknite svaki zračni filter lijevo/desno prema dolje od izmjenjivača ukupne topline.

※ Ako se obrnuto hvata za strop, to odgovara lijevoj/ desnoj stranici na vrhu izmjenjivača ukupne topline.

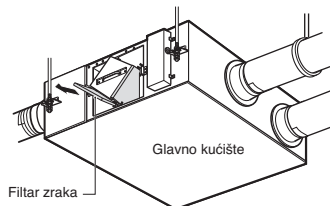

### 3. Vađenje izmjenjivača ukupne topline.

Uхватite ručku i zatim izvdite izmjenjivač ukupne topline iz glavnog kućišta. (2 jedinica)

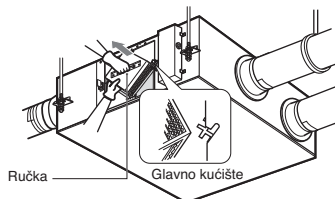

## Model: LZ-H150GBA5 / LZ-H200GBA5

### 1. Skinite poklopac prilikom održavanja.

Opustite vijak na poklopcu za održavanje.

Stavite ruke u strop kroz poklopac prilikom održavanja i podignite poklopac prilikom održavanja. (Olabavite šarku i odspojite poklopac prilikom održavanja.)

### 2. Izvadite zračni filter

Pomaknite svaki zračni filter lijevo/desno prema dolje od izmjenjivača ukupne topline.

\* Ako se obrnuto hvata za strop, to odgovara lijevoj/ desnoj stranici na vrhu izmjenjivača ukupne topline.

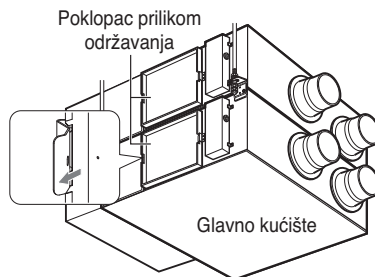

### 3. Vađenje izmjenjivača ukupne topline.

Uхватite ručku i zatim izvadite izmjenjivač ukupne topline iz glavnog kućišta. (4 jedinica)

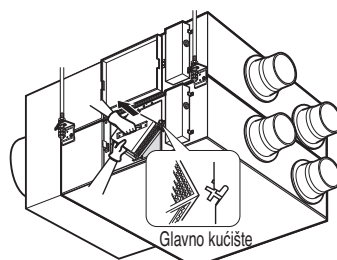

## Način čišćenja i zamjene svakog pojedinog dijela

### 1. Čišćenje filtra zraka

Očistite ga jednom svakih 6 mjeseci.

• Nečistoće s filtra uklonite pomoću usisavača ili operite filter vodom.

(ako se nečistoće teško uklanjaju, operite filter u toploj vodi s blagim deterdžentom)

• Nakon pranja filtra, filter dobro osušite na sjenovitom mjestu.

(Tijekom sušenja, filter zaka ne izlažite izravnoj sunčevoj svjetlosti ili toplini vatre.)

• Ako je filter oštećen kupite ga u servisnom centru ili od ovlaštenog zastupnika.

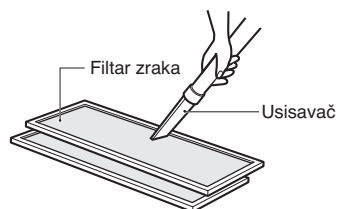

## 2. Čišćenje izmjenjivača ukupne topline

Usisavačem usisajte nakupljenu prašinu s površine izmjenjivača ukupne topline.

- Koristite usisavač kod kojeg na cijev možete pričvrstiti četku te za čišćenje koristite mekanu četku.
- Ne koristite tvrde produžetke usisavača. (U protivnom, može se oštetiti površina izmjenjivača ukupne topline.)
- Izmjenjivač ukupne topline nikad ne perite s vodom.
- Po isteku 2 godine od datuma kupovine morate uzeti u razmatanje troškove zamjene.
- Razmislite o troškovima i kad kontaktirate servisni centar unutar 2 godine od dana kupovine.
- Za servisiranje, uvijek kontaktirajte dobavljača ili ovlaštenu servisni centar.

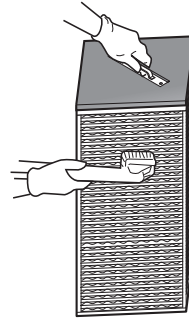

Filtar zraka



Izmjenjivač ukupne topline

## Sastavljanje i provjera nakon održavanja



**UPOZORENJE:** Tijekom čišćenja proizvoda isključite električnu sklopku.



**OPREZ:** Tijekom radova održavanja trebaju se nositi zaštitne rukavice.

### 1. Sastavljanje izmjenjivača ukupne topline

Čvrsto spojite kutne dijelove (4 dijelova) izmjenjivača ukupne topline na držač za sastavljanje i gurnite ih u unutrašnjost glavnog kućišta.

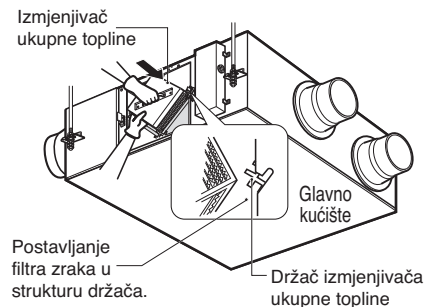

## 2. Postavljanje filtra zraka

Postavite filter zraka u strukturu držača izmjenjivača ukupne topline.

- Vodite računa da ne oštetite površinu izmjenjivača ukupne topline.
- Prašina nakupljena u izmjenjivaču ukupne topline može izazvati smanjenje volumena zraka.

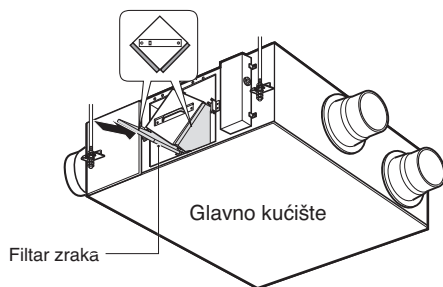

## 3. Postavljanje poklopca prilikom održavanja

Pričvrstite poklopac na desnu šarku te ga pričvrstite na lijevu stranu. (nazivna pločica pričvršćena je u smjeru čitanja.)

Zavrnite vijak na poklopcu za održavanje.

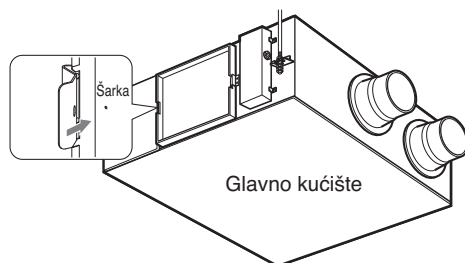

# Provjera stavki prije prijave kvara

| Simptom   | Provjerite   | Protumjere  |
|---|--|---|
| Proizvod ne radi<br>The product doesn't work  | Postoji li dotok el. energije?   | Električno napajanje  |
| Proizvod ne radi iako je pritisnuta sklopka 'UKLJUČENO' (ON).                                 | Je li unutrašnja temperatura manja od 15°C (59°F) ili veća do 40°C (104°F)?  | Mod pripravnosti radi zaštite izmjenjivača ukupne topline.        |
|   | Je li došlo do većeg začepljenja zračnog filtra kod izmjenjivača topline?    | Slijedite upute za čišćenje i zamjenu.                            |
|   | Jesu li pločica vanjske jedinice i daljinski upravljač ispravno povezani?    | Ispravno povežite pločicu vanjske jedinice i daljinski upravljač. |
| Iako možete promijeniti brzinu ventilatora, način rada se ne mijenja i mijenja se u 'Auto ili | Je li unutrašnja temperatura manja od -10°C (14°F) ili veća do 45°C (113°F)? | Ovaj način rada štiti izmjenjivač ukupne topline.                 |
| Iako ste pritisnuli gumb daljinskog upravljača funkcija ne radi.                              | Pojavljuje li se na daljinskom upravljaču ikona " " ?                        | Ovo je mod blokade za djecu. Pogledajte daljinski upravljač.      |

