



# MANUAL DEL PROPIETARIO

# LAVADORAS Y SECADORAS

---



Antes de empezar la instalación, lea con atención estas instrucciones. Con ello, la instalación le resultará más sencilla y se asegurará de que el aparato quede instalado de forma correcta y segura. Guarde estas instrucciones cerca del aparato después de la instalación para poder consultarlas en el futuro.

**ESPAÑOL**

WD12WVC5S6 / WD12VVC5S6C / WD11WVC5S6



MFL70799776  
Rev.00\_040924

[www.lg.com](http://www.lg.com)

Copyright © 2024 LG Electronics Inc. Todos los derechos reservados

# ÍNDICE

Este manual puede contener imágenes o contenido diferente del modelo que haya adquirido.

Este manual está sujeto a revisión por parte del fabricante.

## INSTRUCCIONES DE SEGURIDAD

LEA TODAS LAS INSTRUCCIONES ANTES DE USAR .....	3
ADVERTENCIA .....	3

## INSTALACIÓN

Partes y especificaciones .....	9
Requisitos del lugar de instalación .....	12
Desempacado del aparato .....	13
Nivelado del electrodoméstico .....	14
Conexión de la manguera de suministro de agua .....	16
Instalación de la manguera de drenaje .....	18

## FUNCIONAMIENTO

Descripción general del funcionamiento .....	20
Panel de control .....	22
Preparación de la carga de lavado .....	25
Agregado de detergentes y suavizantes .....	26
Tabla de programas .....	28
Programa de Secado .....	32
Opciones y funciones extra .....	35

## FUNCIONES INTELIGENTES

Aplicación LG ThinQ .....	38
Smart Diagnosis .....	38

## MANTENIMIENTO

Limpeza después de cada lavado .....	40
Limpeza periódica del aparato .....	40

## SOLUCIÓN DE PROBLEMAS

Antes de solicitar asistencia técnica .....	44
---	----

# INSTRUCCIONES DE SEGURIDAD

## LEA TODAS LAS INSTRUCCIONES ANTES DE USAR

Las siguientes instrucciones de seguridad tienen por objetivo evitar riesgos imprevistos o daños derivados de un funcionamiento poco seguro o incorrecto del aparato.

Las instrucciones se dividen en "ADVERTENCIAS" y "PRECAUCIONES", como se describe a continuación.

## Mensajes de seguridad



Este símbolo se muestra para indicar cuestiones y acciones que pueden suponer un riesgo. Lea con atención la parte señalada con este símbolo y siga las instrucciones a fin de evitar riesgos.



### **ADVERTENCIA**

Indica que, de no seguirse las instrucciones, pueden producirse lesiones graves o la muerte.



### **PRECAUCIÓN**

Indica que, de no seguirse las instrucciones, pueden producirse lesiones menos graves o daños en el aparato.

## ADVERTENCIA



### **ADVERTENCIA**

Para reducir el riesgo de explosión, incendio, muerte, descarga eléctrica, lesiones o quemaduras a personas al utilizar este producto, siga instrucciones básicas de seguridad, entre las que se encuentran las siguientes:

## Seguridad técnica

- Este aparato no debe ser utilizado por personas (incluidos niños) con discapacidades físicas, sensoriales o mentales, o falta de experiencia

y conocimientos, si no es bajo supervisión y siguiendo las instrucciones de seguridad de una persona responsable.

- Debe vigilarse a los niños de corta edad para asegurarse de que no jueguen con el aparato.
- Si el cable de alimentación está dañado, debe ser reemplazado por el fabricante, su agente de servicio o personas con cualificación similar para evitar peligros.
- Utilice una manguera nueva o el conjunto de manguera suministrado con el electrodoméstico. Volver a utilizar mangueras usadas puede provocar una pérdida de agua y el posterior daño de la propiedad.
- Las aperturas de ventilación no deben ser obstruidas por una alfombra.
- Este electrodoméstico tiene como propósito ser utilizado en un hogar.
- La presión de entrada del agua debe estar comprendida entre 50 kPa y 800 kPa.

### Carga Máxima

La capacidad máxima en algunos ciclos para el lavado de ropa seca a utilizar es de:

WD12WVC5S6 / WD12VVC5S6C	WD11WVC5S6
Lavado (12 kg) / Secado (7 kg)	Lavado (11 kg) / Secado (7 kg)

La capacidad máxima recomendada para cada programa de lavado puede variar. Para obtener buenos resultados de lavado, por favor consulte la **Tabla de programas** en el capítulo **FUNCIONAMIENTO** para más detalles.

### Seguridad técnica para el uso de la Secadora

- No seque prendas no lavadas en el electrodoméstico.
- Las prendas que se hayan ensuciado con sustancias como aceite de cocina, aceite vegetal, acetona, alcohol, petróleo, queroseno, quitamanchas, aguarrás, ceras y removedores de ceras deben

lavarse en agua Caliente con una cantidad extra de detergente antes de secarse en la lavadora.

- Nunca detenga este electrodoméstico antes de que termine el ciclo de secado, a menos que se quiten todas las prendas rápidamente y se separen para disipar el calor.
- Artículos como la gomaespuma (espuma de látex), las gorras de baño, las telas impermeables, los artículos con partes de goma y las prendas o almohadas que contienen parches de gomaespuma no deben secarse en este electrodoméstico.
- Los suavizantes u otros productos similares deben usarse de acuerdo con sus instrucciones.
- Quite todos los objetos de los bolsillos, como los mecheros o las cerillas.
- No debe usarse este electrodoméstico si se emplearon químicos industriales para limpiar.

## INSTALACIÓN

- Este electrodoméstico solo debe ser transportado por dos o más personas que lo sujeten con firmeza.
- No instale el electrodoméstico en un lugar húmedo y polvoriento. No instale ni almacene el electrodoméstico al aire libre ni en un área que esté sujeta a condiciones climáticas, tales como luz directa del sol, viento o lluvia, ni a temperaturas bajo cero.
- Asegúrese de que el enchufe está insertado completamente en el tomacorriente.
- No enchufe el aparato a múltiples tomacorrientes, tableros de alimentación o un cable de extensión de alimentación.
- No modifique el enchufe de alimentación provisto con el aparato. Si no se ajusta a la tomacorriente, haga que un electricista calificado instale una toma adecuada.
- Este electrodoméstico está equipado con un cable que cuenta con un conductor y un enchufe de conexión de/a tierra (pin a tierra). El enchufe debe conectarse en un tomacorriente adecuado,

correctamente instalada y que tenga la conexión de/a tierra debida, de conformidad con todos los códigos y las ordenanzas locales.

- Una conexión incorrecta del conductor de conexión a tierra del equipo puede ocasionar riesgo de descarga eléctrica. Si tiene dudas respecto de la conexión a tierra adecuada del electrodoméstico, consulte a un electricista calificado o personal de servicio.

### **Funcionamiento**

- Nunca intente hacer funcionar este electrodoméstico si está estropeado, funciona mal, parcialmente desmontado o tiene piezas perdidas o rotas, incluidos el cable o enchufe dañado.
- No use objetos afilados con el panel de control para manejar el electrodoméstico.
- No intente separar los paneles ni desmontar el electrodoméstico.
- No repare ni reemplace ninguna parte del electrodoméstico. Todas las reparaciones y servicios deben ser realizados por personal de servicio cualificado, a menos que se recomiende lo contrario en este manual del propietario. Utilice sólo repuestos autorizados.
- No aplique peso excesivo en la puerta cuando está abierta.
- No coloque animales vivos, como mascotas, dentro del producto.
- No lave ningún artículo que el fabricante especifique como no lavable en la etiqueta de cuidado.
- Mantenga el área debajo del electrodoméstico y alrededor de este sin materiales inflamables, como pelusas, papel, paños, productos químicos, etc.
- No deje la puerta del electrodoméstico abierta. Los niños pueden colgarse de la puerta o meterse dentro del electrodoméstico y provocar daños o sufrir lesiones.
- No introduzca, lave ni seque prendas que se hayan limpiado, lavado, empapado o salpicado con combustible o sustancias explosivas (por ejemplo, ceras, removedores de ceras, aceite, pintura, gasolina, desengrasantes, solventes para limpieza en seco, queroseno, combustible, quitamanchas, aguarrás, aceite vegetal, aceite de

cocina, acetona, alcohol, etc.). El uso inadecuado puede provocar incendios o explosiones.

- No utilice ni almacene sustancias inflamables o combustibles (éter, benceno, alcohol, químicos, LPG, aerosol combustible, gasolina, disolventes, petróleo, insecticida, ambientador, cosméticos, etc.) cerca del electrodoméstico.
- Nunca introduzca la mano dentro del electrodoméstico mientras está en funcionamiento. Espere hasta que el tambor se haya detenido por completo.
- No toque la puerta durante un programa de alta temperatura.
- En caso de una fuga de agua del aparato o inundaciones, desconecte el enchufe de alimentación y comuníquese con el centro de información del cliente de LG Electronics.
- Cierre los grifos de agua para aliviar la presión en las mangueras y válvulas y minimizar la fuga si en caso ocurriera una ruptura. Revise la condición de las mangueras de llenado; estas deberían ser reemplazadas luego de 5 años.
- Si hay una fuga de gas (isobutano, propano, gas natural, etc.) dentro de la casa, no toque el aparato ni el enchufe de alimentación y ventile el área de inmediato.
- Si la manguera de drenaje o de entrada se congeló durante el invierno, úsela después de que se haya descongelado.
- Mantenga todos los detergentes, suavizantes y blanqueadores lejos de los niños.
- No sujete el cable de alimentación ni toque los controles del aparato con las manos húmedas.
- No doble el cable de alimentación excesivamente ni coloque un objeto pesado sobre él.
- Evite tocar el agua que se drena del aparato durante el lavado.
- Asegúrese de que el drenaje está funcionando apropiadamente. Si el agua no se drena apropiadamente, su piso podría inundarse.
- Cuando la temperatura del aire es alta y la del agua es baja, puede ocurrir condensación y por lo tanto humedecer el piso.

- Limpie la suciedad o el polvo de los contactos del enchufe de alimentación.

### **Mantenimiento**

- Desconecte el electrodoméstico del suministro de energía antes de limpiarlo. Ajustar los controles en APAGADO o en posición de Espera no desconecta este electrodoméstico del suministro de energía.
- Conecte con firmeza el enchufe en la toma de corriente tras eliminar por completo toda humedad y polvo.
- No rocíe agua dentro o fuera del producto para limpiarlo.
- No tire del cable para desenchufar el aparato. Sujete el enchufe con fuerza y desconéctelo del tomacorriente.
- Únicamente personal de servicio autorizado de un centro de servicio LG ELECTRONICS debe desarmar, reparar o modificar el electrodoméstico. Contacte a un centro de información al cliente de LG ELECTRONICS si mueve e instala el electrodoméstico en una ubicación diferente.

### **Eliminación**

- Antes de descartar un electrodoméstico antiguo, desenchúfelo. Corte el cable directamente detrás del electrodoméstico para evitar que se use.
- Deseche todos los materiales de embalaje (como bolsas de plástico y espuma de poliestireno) lejos de los niños. Los materiales de embalaje pueden causar asfixia.
- Corte el cable de energía y retire la puerta antes de descartar o desechar este electrodoméstico para evitar el peligro de que niños o pequeños animales queden atrapados en su interior.

# INSTALACIÓN

## Partes y especificaciones

### NOTA

- El aspecto y las especificaciones pueden cambiar sin previo aviso para mejorar la calidad del electrodoméstico.

### Vista frontal

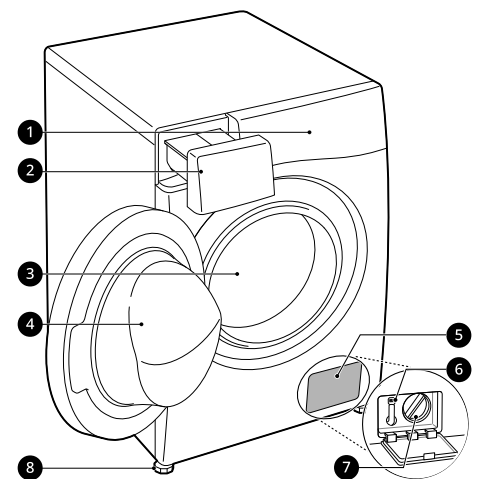

- 1 Panel de control
- 2 Compartimiento del dispensador de detergente
- 3 Tambor
- 4 Puerta
- 5 Tapa de la cubierta
- 6 Tapón de drenaje
- 7 Filtro de la bomba de desagüe
- 8 Pata niveladora

### Vista trasera

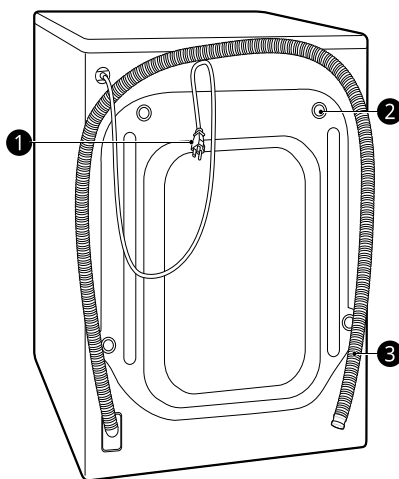

- 1 Enchufe de Alimentación
- 2 Pernos de transporte
- 3 Manguera de Drenaje

## 10 INSTALACIÓN

### Especificaciones

Modelo	WD12WVC5S6 / WD12VVC5S6C	WD11WVC5S6
Alimentación eléctrica	220 V~ 50 Hz	
Peso del producto	71 kg	
Capacidad Máxima de Lavado y Secado	12 kg (Lavado) / 7 kg (Secado)	11 kg (Lavado) / 7 kg (Secado)
Capacidad Segura de Lavado y Secado	12 kg (Lavado) / 7 kg (Secado)	11 kg (Lavado) / 7 kg (Secado)
Capacidad Eficiente de Lavado y Secado	4 kg (Lavado) / 2.5 kg (Secado)	
Programa de Ensayo de Eficiencia Energética	<b>Algodón, Fría, 1 400 r/min, Enjuague+, Secado</b>	

#### Dimensiones(mm)

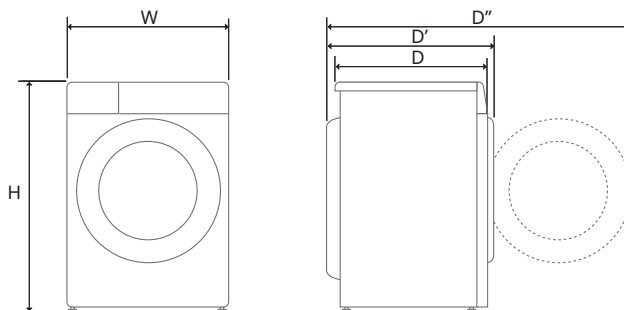

W	600	D	565	D''	1 100
H	850	D'	620		

Accesorios

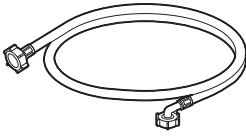

Manguera de suministro de agua fría

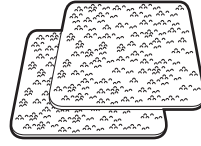

Hojas antideslizantes\*1

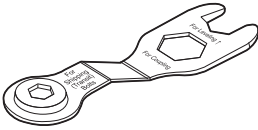

Llave de tuercas

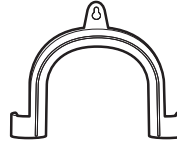

Codo de soporte para asegurar la manguera de drenaje

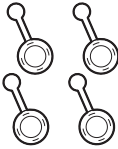

Tapas para cubrir agujeros de los pernos de transporte



Precintos\*1

\*1 Los accesorios incluidos podrían variar dependiendo del modelo que usted adquirió.

### Requisitos del lugar de instalación

Antes de instalar el electrodoméstico, verifique la siguiente información para asegurarse de que el electrodoméstico esté instalado en un lugar correcto.

### Ubicación de la instalación

- Este electrodoméstico debe ser instalado sobre un piso firme para minimizar vibraciones durante el ciclo de centrifugado. El piso de concreto es el más recomendable, ya que es menos proclive a vibraciones durante el ciclo de centrifugado que las duelas de madera o superficies con alfombras.
- Si es imposible evitar posicionar el electrodoméstico junto a una cocina de gas o estufa de brasas, se debe colocar un aislamiento (850 X 600 mm) cubierto con papel aluminio del lado que enfrenta la cocina o estufa entre los dos electrodomésticos.
- Asegúrese de que cuando el electrodoméstico se instale, se coloque en un lugar que sea accesible para un ingeniero en caso de avería.
- Cuando instale el electrodoméstico, ajuste los cuatro pies ajustando la llave para pernos de transporte proporcionada para asegurarse de que el electrodoméstico está estable.
- Asegúrese de que hay espacio suficiente para la apertura completa de la puerta del electrodoméstico.
- Para asegurarse de que hay suficiente espacio para las mangueras de suministro de agua, el tubo de drenaje y el flujo de aire, deje espacios de un mínimo de 20 mm en los laterales y de 100 mm dentro del electrodoméstico. Asegúrese de tomar en cuenta la presencia de paredes,

puertas o molduras sobre el piso que pudieran requerir el aumento de los espacios necesarios.

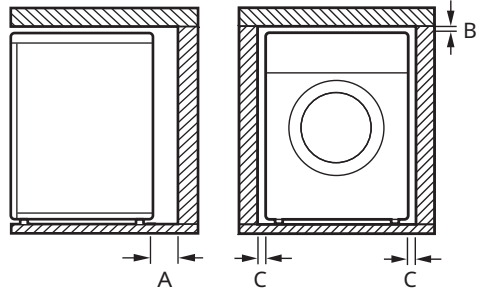

Índice	Espacio libre (mm)
A	100
B	5
C	20

### ⚠ ADVERTENCIA

- Este electrodoméstico solo debe utilizarse para fines domésticos y no debe usarse en aplicaciones móviles.

### Pisos de madera (pisos flotantes)

Cuando instale el electrodoméstico sobre pisos de madera, utilice engomados para reducir vibraciones y falta de nivelación excesivas. El piso de madera o flotante puede contribuir a una falta de nivelación y vibración excesivas, así como a errores y a un mal funcionamiento.

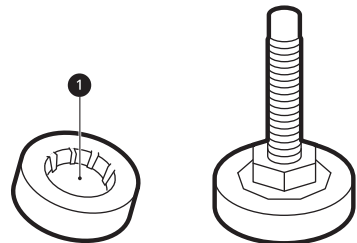

- Para evitar la vibración, recomendamos que coloque engomados ❶ de al menos 15 mm de

espesor debajo de cada pie de ajuste del electrodoméstico, fijadas al menos a dos vigas del piso con tornillos.

- Si es posible, instale el electrodoméstico en una de las esquinas de la habitación, donde el piso es más estable.
- Coloque las engomados para las patas para reducir la vibración.

## ⚠ PRECAUCIÓN

- Si el electrodoméstico se instala sobre un piso inestable (p.ej. piso de madera), la garantía no cubre ningún daño ni costos que se produzcan debido a la instalación sobre el piso inestable.

## NOTA

- Puede adquirir engomados (N.º pieza **4620ER4002B**) en el centro de servicios de LG.

- Conecte el electrodoméstico a una toma de corriente con conexión a tierra, de conformidad con las regulaciones de cableado actuales.
- El electrodoméstico debe posicionarse de modo que pueda accederse fácilmente al enchufe.
- La toma de corriente debe encontrarse a 1 metro de cada lado del electrodoméstico.

## ⚠ ADVERTENCIA

- Únicamente personal calificado puede realizar reparaciones en el electrodoméstico. Las reparaciones realizadas por personas sin experiencia pueden ocasionar lesiones o averías graves. Contáctese con su técnico de reparaciones autorizado de LG.
- El enchufe de alimentación debe conectarse/en un tomacorriente adecuado, correctamente instalado y que tenga la conexión de/a tierra debida, de conformidad con todos los códigos y las ordenanzas locales.

## Ventilación

- Asegúrese de que la circulación de aire alrededor del electrodoméstico no queda obstruida por alfombras, tapetes, etc.

## Temperatura Ambiente

- No instale el electrodoméstico en habitaciones donde puede haber temperaturas bajo cero. Las mangueras congeladas pueden explotar bajo presión. La confiabilidad de la unidad de control electrónico puede verse perjudicada a temperaturas bajo cero.
- Si el electrodoméstico se entrega en invierno y las temperaturas están bajo cero, colóquelo a temperatura ambiente durante unas horas antes de ponerlo en funcionamiento.

## Conexión eléctrica

- No use un cable de extensión ni un adaptador doble.
- Siempre desenchufe el electrodoméstico y corte el suministro de agua después de usarlo.

## Desempacado del aparato

### Levante el electrodoméstico de la base del embalaje

Luego de quitar el cartón y material de transporte, levante el electrodoméstico de la base del embalaje.

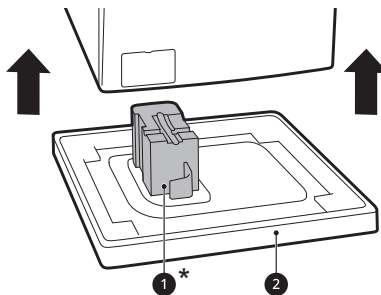

- Asegúrese de que el soporte de la cuba ❶\* salga con la base y no quede atascado en la parte inferior del electrodoméstico.
- Si debe acostar el electrodoméstico para quitar la base de cartón ❷, proteja siempre el costado del electrodoméstico y apóyelo cuidadosamente

## 14 INSTALACIÓN

de lado. No apoye el electrodoméstico sobre su parte frontal o posterior.

\* Esta característica podría variar dependiendo del modelo adquirido.

### Retire las uniones del perno de transporte

Para prevenir que el electrodoméstico vibre en exceso o se rompa, retire los pernos de transporte y los retenedores.

- 1 Empezando por la parte inferior dos pernos de transporte ❶, use la llave (incluida) para aflojar completamente todos los pernos de transporte girándolos hacia la izquierda.

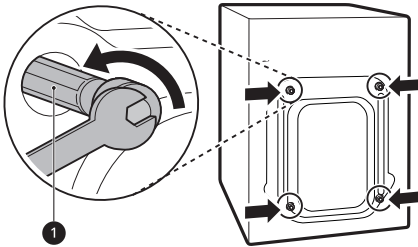

- 2 Retire los ensambles de pernos moviéndolos suavemente a medida que tira de ellos.

- 3 Instale las tapas.

- Busque las tapas ❷ incluidas en el paquete de accesorios e instélasas en la parte posterior.

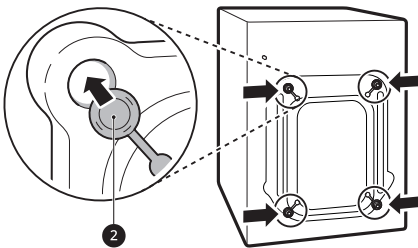

### NOTA

- Guarde los pernos de transporte y los retenedores para un uso futuro.
- Transporte este electrodoméstico evitando su rotura según se describe a continuación:
  - Los pernos de transporte están reinstalados.
  - El cable de alimentación está fijado a la parte trasera del electrodoméstico.

## Nivelado del electrodoméstico

### Comprobación del nivel

Cuando presione hacia abajo los bordes de la placa superior diagonalmente, el electrodoméstico no debería moverse hacia arriba o abajo en absoluto (verifique ambas direcciones).

- Si el electrodoméstico se balancea al presionar la placa superior del electrodoméstico diagonalmente, ajuste los pies otra vez.
- Verifique si el electrodoméstico está totalmente a nivel luego de la instalación.

### NOTA

- El piso de madera o flotante puede contribuir a una falta de equilibrio y vibración excesivas. El refuerzo o sustentación del suelo de madera podría ser considerado para detener o reducir los ruidos y vibraciones excesivos.
- Nunca intente nivelar un desnivel del piso colocando trozos de madera, cartón o materiales similares debajo del electrodoméstico.

### Ajuste y nivelación de los pies

Al instalar el aparato, éste debe estar alineado y perfectamente nivelado. Si el aparato no está alineado y nivelado correctamente, puede dañarse o no funcionar correctamente.

**1** Gire las patas nivelables según sea necesario si el piso es irregular.

- No inserte piezas de madera, etc. debajo de los pies.
- Asegúrese de que los cuatro pies estén estables y apoyados en el piso.

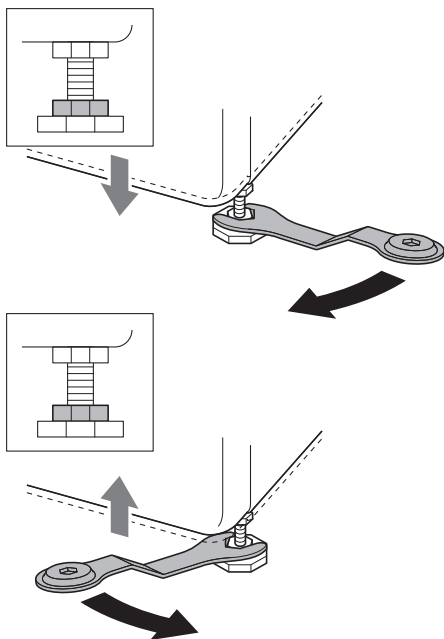

**2** Verifique que el electrodoméstico esté perfectamente nivelado con un nivel de aire **1**.

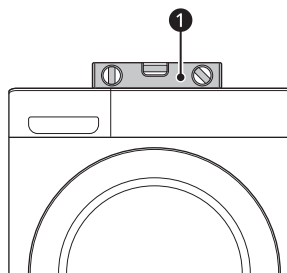

**3** Asegure las patas nivelables con las tuercas de seguridad **2** girando en sentido contrario a las agujas del reloj contra la parte inferior del electrodoméstico.

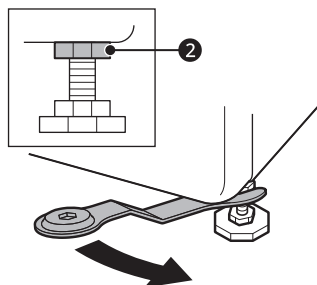

**4** Verifique si todas las tuercas de seguridad de la parte inferior de el electrodoméstico están aseguradas correctamente.

**NOTA**

- No instale la lavadora sobre un plinto, soporte o superficie elevada a menos que hayan sido fabricados por LG Electronics para su uso con este modelo.

**NOTA**

- La colocación y nivelación adecuadas del electrodoméstico garantizarán un funcionamiento prolongado, regular y confiable.
- El electrodoméstico debe estar 100% en posición horizontal y descansar en posición firme sobre un piso sólido y plano.
- No debe oscilar en los ángulos cuando está cargada.
- No permita que los pies del electrodoméstico se mojen. De lo contrario, podría producirse ruido o vibración.

### Uso de hojas antideslizantes

Esta característica podría variar dependiendo del modelo adquirido.

Si instala el electrodoméstico sobre una superficie resbaladiza, puede que esta se mueva a causa de la vibración excesiva. Una nivelación inadecuada puede causar un funcionamiento incorrecto debido al ruido y la vibración. Si esto sucede, instale hojas antideslizantes debajo de las patas de nivelación y ajuste el nivel.

- 1 Limpie el suelo para colocar las hojas antideslizantes.
  - Use un paño seco para quitar la humedad y limpiar objetos extraños. Si la humedad persiste, las hojas antideslizantes pueden deslizarse.
- 2 Ajuste el nivel después de posicionar el electrodoméstico en el área de instalación.
- 3 Coloque el lado adhesivo ❶ de las hojas antideslizantes en el suelo.
  - Es más efectivo instalar las hojas antideslizantes debajo de la pata frontal. Si es difícil instalar las hojas antideslizantes debajo de las patas frontales, instálaselas debajo de las patas posteriores.

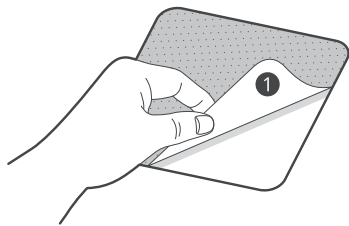

- 4 Coloque el electrodoméstico sobre las hojas antideslizantes.
  - No adhiera el lado adhesivo ❶ de hojas antideslizantes a los pies del electrodoméstico.

### NOTA

- Hay hojas antideslizantes adicionales disponibles en el Centro de Servicio de LG Electronics.

### Conexión de la manguera de suministro de agua

#### Nota para la conexión

- La presión del agua debe estar entre **50 kPa** y **800 kPa** (0,5 – 8,0 kgf/cm<sup>2</sup>). Si la presión del agua es más de **800 kPa** se debe instalar un dispositivo de descompresión.
- Revise el estado de la manguera de suministro de agua de manera periódica y reemplace la manguera de suministro de agua si fuera necesario.

### NOTA

- No apriete en exceso la manguera de suministro de agua ni use dispositivos mecánicos para apretarla sobre las válvulas de entrada.
- No se requiere protección adicional contra reflujo para la conexión a la entrada de agua.

### Verificación del sello de goma

Dos sellos de goma ❶ son incluidos con la manguera de suministro de agua. Estos son utilizados para prevenir fugas de agua. La conexión a los grifos ha de estar lo suficientemente apretada.

- No utilice dispositivos mecánicos como sujeciones múltiples para apretar la manguera de suministro de agua. Asegúrese de que el

extremo curvo de la manguera de suministro de agua esté conectado al aparato.

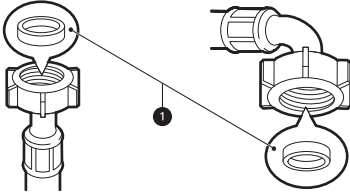

- 2 Quite la placa directriz 2 si el grifo es muy grande para el adaptador.

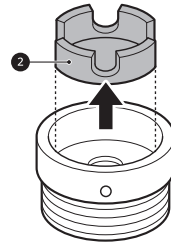

## Conexión de la manguera con el grifo

### Conexión de la manguera tipo rosca con el grifo roscado

Enrosque el conector de la manguera de suministro en el grifo de suministro de agua.

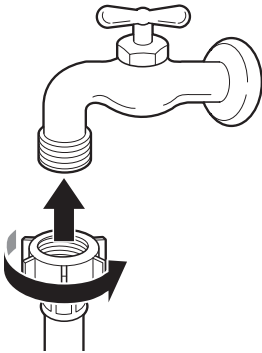

- 3 Presione el adaptador contra el extremo del grifo de modo que el sello de goma forme una conexión hermética. Ajuste los 4 tornillos de fijación.

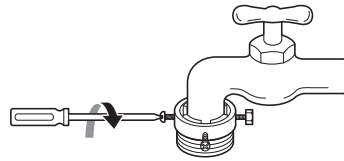

- 4 Presione la manguera de entrada 3 verticalmente hacia arriba de modo que el sello de goma de la manguera pueda adherirse completamente al grifo y luego ajústela girando la rosca hacia la derecha.

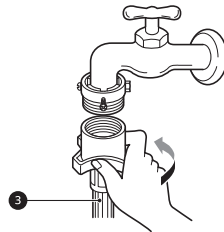

### Conexión de la manguera tipo rosca con el grifo sin rosca

- 1 Afloje los 4 tornillos de fijación 1.

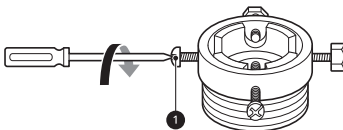

### Conexión de la manguera a presión con el grifo sin rosca

- 1 Desenrosque la placa anular del adaptador 4 y afloje los 4 tornillos de fijación.

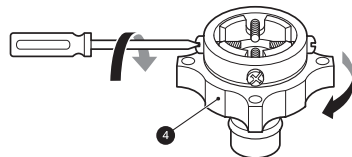

- 2** Quite la placa directriz **5** si el grifo es muy grande para el adaptador.

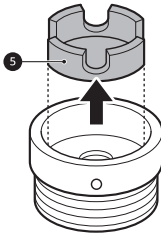

- 3** Presione el adaptador contra el extremo del grifo de modo que el sello de goma forme una conexión hermética. Ajuste los 4 tornillos de fijación y la placa anular del adaptador.

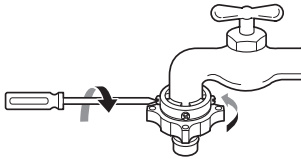

- 4** Tire la placa de cierre del conector **6** hacia abajo, presione la manguera de entrada contra el adaptador y suelte la placa de cierre del conector. Asegúrese de que el adaptador se trabo.

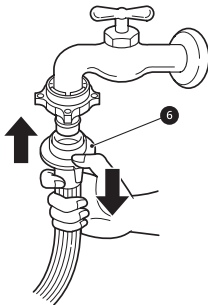

### NOTA

- Una vez conectada la manguera de entrada al grifo de agua, ábralo para drenar sustancias externas (suciedad, arena, aserrín, etc.) de las tuberías de agua. Drene el agua en una cubeta y controle la temperatura.

## Conexión de la manguera al aparato

Enrosque la manguera de suministro a la válvula de entrada de agua en la parte posterior del aparato.

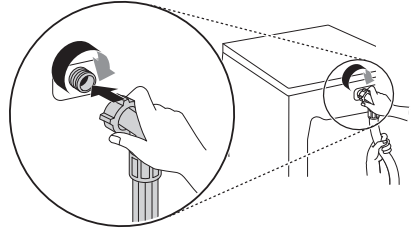

- No conecte la manguera al suministro de agua caliente para los modelos con una entrada de agua. Conecte solo al suministro de agua fría.

### NOTA

- Después de completar la conexión, si el agua gotea de la manguera, repita los mismos pasos. Utilice el tipo de grifo más convencional para el suministro de agua. En caso de que el grifo sea cuadrado o demasiado grande, retire la placa guía antes de insertar el grifo en el adaptador.
- Asegúrese de que la manguera no se tuerza o quede atrapada.

## Instalación de la manguera de drenaje

### Instalación de la manguera de drenaje con la abrazadera de codo

La manguera de drenaje no debe colocarse a una altura superior a **100 cm** sobre el suelo. Es posible que el agua del electrodoméstico no drene o que drene lentamente.

- Al ajustar la manguera de drenaje correctamente se protege el suelo de daños ocasionados por pérdidas de agua.

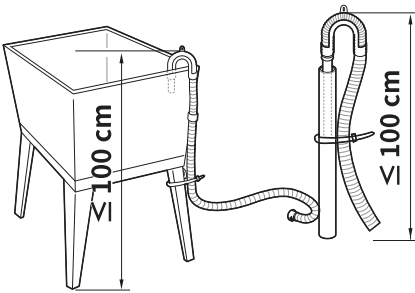
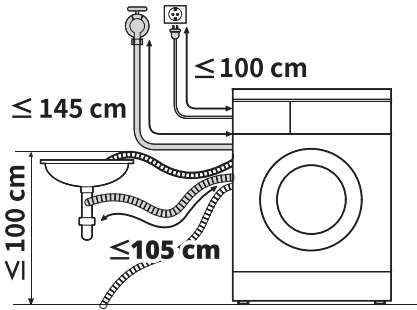

- Si la manguera de drenaje es demasiado larga, no la fuerce contra el electrodoméstico. Esto ocasionará un ruido anormal.
- Cuando instale la manguera de drenaje en un sumidero, ajústela fuertemente con una cadena.

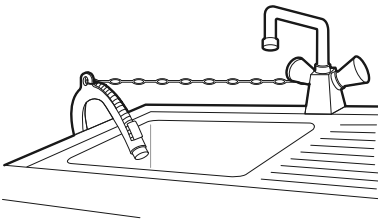

# FUNCIONAMIENTO

## Descripción general del funcionamiento

### Uso del electrodoméstico

Antes del primer lavado, seleccione el programa de lavado **Algodón** y agregue la mitad de cantidad del detergente. Inicie el electrodoméstico sin ropas. De esta manera se eliminarán posibles residuos y el agua del tambor que puedan haber quedado durante la fabricación.

- 1 Clasificar las ropas para lavar y cargarlas.
  - Clasifique las ropas para lavar por tipo de tela, nivel de suciedad, color y tamaño de carga según sea necesario. Abra la puerta y coloque las prendas en el electrodoméstico.

### ⚠ PRECAUCIÓN

- Antes de cerrar la puerta, asegúrese de que todas las ropas y prendas estén dentro de la tina y no descansen parcialmente sobre el sello de goma de la puerta, donde podrían quedar atrapadas cuando la puerta se cierre. De lo contrario, se podrían provocar daños al sello de la puerta y a la ropa.

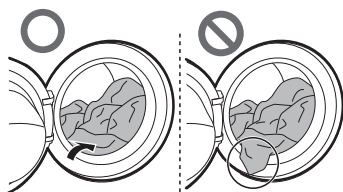

- Retire prendas de la junta flexible del sello de la puerta para evitar que se dañe la ropa y el sello de la puerta.

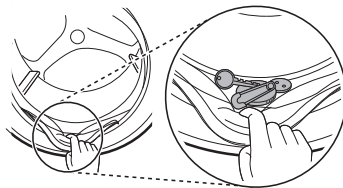

- 2 Agregue productos de limpieza o detergente y suavizante.
  - Agregue la cantidad adecuada de detergente en la dispensadora. Si lo desea, añada cloro o suavizante en las zonas correspondientes del dispensador.
- 3 Encienda el electrodoméstico.
  - Presione el botón de **Encendido/Apagado** para encender el electrodoméstico.
- 4 Elija el ciclo deseado.
  - Presione el botón de ciclo repetidamente o gire la perilla de selección de ciclo hasta llegar al ciclo deseado.
  - Ahora seleccione una temperatura de lavado y velocidad de centrifugado. Siempre preste atención a la etiqueta de cuidado de tejidos de su ropa.
- 5 Comenzar el ciclo.
  - Presione el botón **Inicio/Pausa** para comenzar el ciclo. El electrodoméstico se agitará brevemente sin agua para medir el peso de la carga. Si no se presiona el botón **Inicio/Pausa** dentro de un cierto tiempo, el electrodoméstico se apagará y se perderán todas las configuraciones.

## 6 Fin del ciclo.

- Cuando el ciclo haya terminado, sonará una melodía. Retire inmediatamente las prendas del electrodoméstico para evitar que se arruguen excesivamente. Verifique alrededor del sello de la puerta cuando retire la carga para controlar que no hayan quedado objetos pequeños atrapados en el sello.

## Panel de control

El panel de control real podría ser diferente de modelo a modelo.

### Características del panel de control

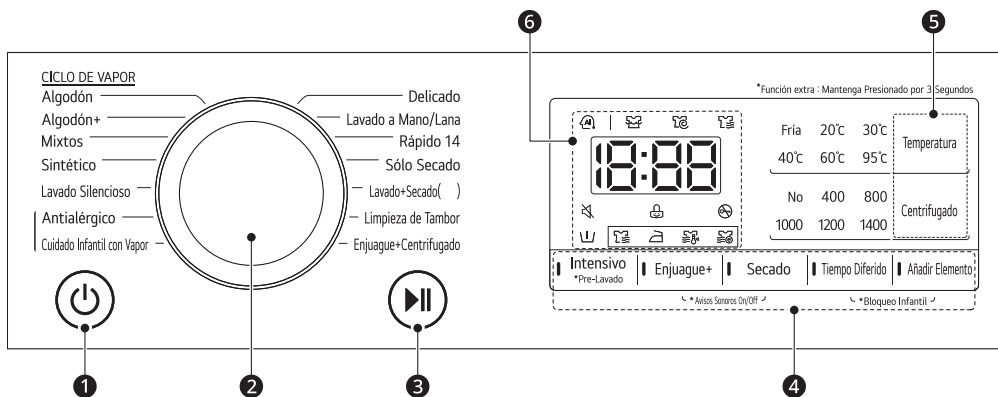

	Descripción
1	<p><b>Botón Encendido/Apagado</b></p> <ul style="list-style-type: none"> <li>Presione este botón para activar la lavadora.</li> </ul>
2	<p><b>Perilla seleccionadora de programa</b></p> <ul style="list-style-type: none"> <li>Hay programas disponibles según el tipo de ropa para lavar.</li> <li>Se enciende una luz que indica el programa seleccionado.</li> </ul> <p><b>NOTA</b></p> <ul style="list-style-type: none"> <li><b>Lavado+Secado( ):</b> ( ) indica la capacidad de secado, la cual varía dependiendo del modelo.</li> </ul>
3	<p><b>Botón de Inicio/Pausa</b></p> <ul style="list-style-type: none"> <li>Este botón de se usa para iniciar o pausar un ciclo de lavado.</li> <li>Si es necesario detener el ciclo de lavado temporalmente, presione este botón.</li> </ul>
4	<p><b>Opciones y funciones extra</b></p> <ul style="list-style-type: none"> <li>Para usar las funciones extra, presione y mantenga presionado el botón correspondiente durante 3 segundos. El símbolo correspondiente se encenderá en la pantalla.</li> <li>Esto le permite elegir otros programas adicionales y se encenderán cuando se seleccionen.</li> </ul>
5	<p><b>Personalización de los botones de programas de lavado</b></p> <p>Utilice estos botones para ajustar la temperatura del agua o los ajustes de la velocidad de centrifugado para el programa seleccionado.</p> <ul style="list-style-type: none"> <li>Los ajustes actuales se muestran en la pantalla.</li> <li>Presione el botón correspondiente a esa opción para seleccionar otros ajustes.</li> </ul>

	Descripción
6	<p><b>Pantalla</b></p> <ul style="list-style-type: none"> <li>La pantalla muestra la configuración, el tiempo restante estimado, las opciones y los mensajes de estado. Cuando se enciende el electrodoméstico, se iluminará la configuración predeterminada en la pantalla.</li> <li>Mientras el peso de la carga se detecta automáticamente, la pantalla del panel de control parpadea.</li> </ul>

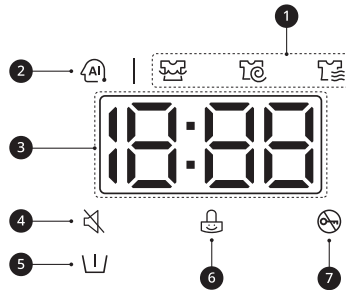

### Pantalla de tiempo y estado



	Descripción
1	<p><b>Indicadores de estado de programa</b></p> <ul style="list-style-type: none"> <li>Cuando un programa de lavado está en funcionamiento, el LED correspondiente a la fase activa parpadeará, y los LED para las fases restantes permanecerán fijos. Una vez que la fase se complete, el LED se apagará. Si se pausa un ciclo, el LED de la fase activa dejará de parpadear.</li> </ul>
2	<p><b>AI DD</b></p> <ul style="list-style-type: none"> <li><b>AI DD</b>  proporciona las acciones adecuadas de rotación del tambor después de que la detección de carga se complete.</li> <li> se activa cuando los programas <b>Algodón</b>, <b>Mixtos</b>, y <b>Sintético</b> se seleccionan y se manejan.</li> </ul>
3	<p><b>Tiempo pendiente estimado</b></p> <ul style="list-style-type: none"> <li>Cuando se selecciona un programa de lavado, el tiempo predeterminado para dicho programa se muestra. Este puede cambiarse conforme se seleccionan las opciones.</li> <li>Si la pantalla muestra ---, entonces el tiempo se mostrará después de que el sensor de carga haya detectado el tamaño de la carga. Esto es normal.</li> <li>El tiempo mostrado solo es una estimación. Este tiempo es con base a condiciones normales de funcionamiento. Diversos factores externos (peso de la carga, temperatura ambiente, temperatura del agua entrante, etc.) pueden afectar al tiempo real.</li> </ul>
4	<p> se enciende cuando la alerta está apagada.</p>
5	<p> se enciende cuando la opción <b>Pre-Lavado</b> se activa.</p>

## 24 FUNCIONAMIENTO

---

	Descripción
6	 se enciende cuando el panel de control se bloquea excepto el botón <b>Encendido/Apagado</b> .
7	 se enciende cuando el ciclo comienza y la puerta se bloquea.

# Preparación de la carga de lavado

Clasifique la carga de lavado para obtener los mejores resultados de lavado posibles, y luego prepare las ropas de acuerdo con los símbolos de sus etiquetas de cuidado.





## Clasificación de las prendas

- Nivel de suciedad (mucho, normal, poca): separe las prendas según el nivel de suciedad. De ser posible, no lave prendas muy sucias con prendas más limpias.
- Color (blanco, claro, oscuro): lave las prendas oscuras o tintadas y las de colores blancos o claros por separado. La mezcla de prendas con tinturas y prendas claras pueden provocar una transferencia de tintes o decoloración de las prendas más claras.
- Pelusas (productores, colectores de pelusa): lave por separado los tejidos que producen pelusas y los tejidos colectores de pelusa. Los tejidos productores de pelusa pueden provocar bolitas y pelusas en los tejidos colectores.

## Verificación de la etiqueta de cuidado de la ropa

Estos símbolos informan acerca del contenido de los tejidos y cómo deben lavarse.

## Símbolos de las etiquetas de mantenimiento

Símbolo	Tipo de lavado / tejido
	<ul style="list-style-type: none"> <li>• Lavado normal</li> <li>• Algodón, Tejidos mixtos</li> </ul>
	<ul style="list-style-type: none"> <li>• Sintético</li> <li>• Tejidos sintéticos, mixtos</li> </ul>
	<ul style="list-style-type: none"> <li>• Lavado especial delicado</li> <li>• Delicadas</li> </ul>
	<ul style="list-style-type: none"> <li>• Lavar únicamente a mano</li> <li>• Lana, seda</li> </ul>

Símbolo	Tipo de lavado / tejido
	<ul style="list-style-type: none"> <li>• No lavar</li> </ul>

## NOTA

- Los guiones debajo del símbolo le proporcionan información sobre el tipo de tejido y la máxima tolerancia mecánica.

## Verificación de la ropa antes de la carga

- Para poder distribuir la carga de manera equilibrada durante el centrifugado, combine artículos grandes y pequeños en una carga.
- No lave individualmente artículos pequeños. Agregue 1-2 artículos similares a la carga para prevenir una carga desequilibrada.
- Revise todos los bolsillos para asegurarse de que estén vacíos. Objetos como clavos, sujetadores de cabello, cerillas, bolígrafos, monedas y llaves podrían dañar el electrodoméstico y prendas.

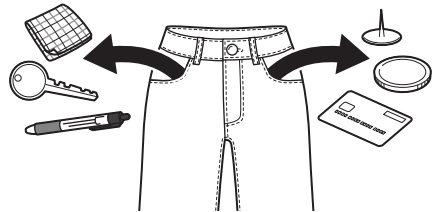

- Al lavar ropa con tirantes largos, átelos o use una red de lavado.
- Use una red de lavado para pequeños artículos como fundas, calcetas, pantimedias, ropa interior y calcetines para prevenir que se queden atrapados entre el tambor y el sello de la puerta.
- Llene la red de lavado con poco menos de la mitad de su capacidad y lávela con otra ropa. Evite llenarla en exceso o lavarla separadamente, ya que podría crear un desequilibrio en el tambor, y provocar un ciclo de centrifugado inadecuado.
- Cierre las cremalleras, los ganchos y las tiras para asegurarse de que no se enganchen en otras prendas.

- Realice un tratamiento previo en la suciedad y en las manchas con un cepillo y poca cantidad de detergente disuelto en agua para que se desprendan.

## Agregado de detergentes y suavizantes

### Dosis de detergente

- El detergente debe usarse de acuerdo con las instrucciones del fabricante, y debe seleccionarse de acuerdo con el tipo, el color y la suciedad de la tela, y la temperatura del lavado. Utilice solamente detergentes que sean adecuados para las lavadoras tipo tambor (carga frontal).
- Si se produce demasiada espuma, reduzca la cantidad de detergente.
- Si se utiliza demasiado detergente, puede generarse mucha espuma. De esta manera, no obtendrá un buen resultado de lavado y se sobrecargará el motor.
- Si desea utilizar detergente líquido, siga las pautas proporcionadas por el fabricante del detergente.
- Puede verter detergente líquido directamente en el compartimiento para detergente principal si inicia el ciclo de lavado inmediatamente.
- No use detergentes líquidos si está usando la función **Tiempo Diferido**, o si ha seleccionado la opción **Pre-Lavado**, ya que el líquido se dispensará inmediatamente y podría endurecerse en la gaveta o en la tina.
- Es posible que deba regularse el uso de detergente según la temperatura y la dureza del agua, y el nivel de suciedad de la carga. Para obtener mejores resultados, evite la sobredosisación del detergente. De lo contrario se producirá una formación excesiva de espuma.
- Consulte las etiquetas de las prendas antes de agregar el detergente y elegir la temperatura del agua.
- Utilice únicamente detergentes adecuados para el tipo de ropa respectivo:

- El detergente líquido a menudo está diseñado para aplicaciones especiales, por ejemplo, para tejidos de colores, lana, ropas delicadas u oscuras.
- El detergente en polvo es adecuado para todo tipo de tejidos.
- Para obtener mejores resultados de lavado de prendas blancas y pálidas, use detergente en polvo con cloro.
- El detergente se suministra desde el dispensador al comienzo del ciclo.

### NOTA

- No deje que el detergente se endurezca. De lo contrario, pueden producirse obstrucciones, malos resultados de enjuague u olores.
- Carga completa: Según la recomendación del fabricante.
- Carga parcial: 1/2 de la cantidad normal.
- Carga mínima: 1/3 de la carga completa.

### Uso del dispensador

Para agregar una dosis de detergente al dispensador:

- 1 Abra el compartimiento del dispensador.
- 2 Agregue el detergente y el suavizante en los compartimientos apropiados.

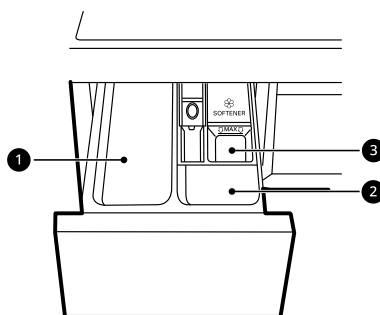

- 1 Compartimiento de detergente para lavado principal

- Detergentes para el lavado principal, ablandador de agua, cloro y quitamanchas.

- 2 Compartimiento de detergente para prelavado
- 3 Compartimiento de suavizante de telas líquido

**3** Cierre el compartimiento del dispensador de detergente con cuidado antes de comenzar el ciclo.

- Si golpea el compartimiento al cerrarlo podría provocar que el detergente se salga e ingrese en otro compartimiento o su dispensación en el tambor antes del momento programado.
- Tenga cuidado de que no una de sus manos no se quede atrapada en el compartimiento antes de su cierre.
- Es normal que quede una pequeña cantidad de agua en los compartimientos del dispensador al final del ciclo.

### Compartimiento de suavizante de telas

Este compartimiento almacena el suavizante líquido para tejidos, el cual se dispensa automáticamente durante el ciclo de enjuague final. Puede usarse suavizante de telas en polvo o líquido.

- Vierta suavizante hasta la línea de llenado máximo. El vertido excesivo de suavizante por encima de la línea de llenado máximo puede provocar que se dispense demasiado pronto, lo que podría manchar las ropas.

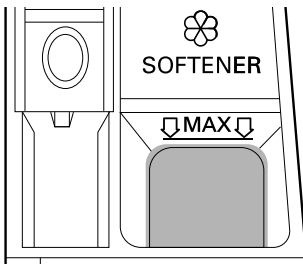

### NOTA

- No vierta suavizante directamente sobre las ropas en el tambor de lavado, ya que esto causará manchas oscuras en la ropa que serán difíciles de quitar.
- No deje el suavizante en la gaveta del detergente por más de 1 día. El suavizante podría endurecerse. El suavizante podría quedarse en el dispensador si es demasiado espeso. El suavizante debería ser diluido si la consistencia es demasiado espesa para que pueda fluir con facilidad.
- No abra la gaveta cuando se está suministrando el agua durante el lavado.
- Jamas se deben utilizar solventes (benceno, etc.).

### Agregado de tabletas de detergente

Las tabletas de detergente también pueden ser utilizadas al lavar.

- 1 Abra la puerta y coloque las tabletas de detergente en el tambor antes de cargar las ropas.
- 2 Coloque las ropas para lavar en el tambor y cierre la puerta.

### NOTA

- No coloque las tabletas en el dispensador.

### Agregado de ablandador de agua

Se puede usar un ablandador de agua, como anti-cal para reducir el uso de detergente en áreas con un alto nivel de dureza del agua.

- Primero agregue detergente, y luego el ablandador de agua. Vierta de acuerdo a la cantidad especificada en el envase.

## Tabla de programas

### Programa de lavado

<b>Algodón</b>	<b>40 °C(Frío a 95 °C)</b>	<b>Carga máx.: Capacidad nominal</b>
Descripción	Lava las ropas con suciedad normal combinando diferentes movimientos del tambor.	

<b>Algodón+</b>	<b>60 °C(Frío a 60 °C)</b>	<b>Carga máx.: Capacidad nominal</b>
Descripción	Lava las ropas con suciedad normal combinando diferentes movimientos del tambor con un consumo de energía menor que el programa <b>Algodón</b> con ajustes comparables.	

<b>Mixtos</b>	<b>40 °C(Frío a 60 °C)</b>	<b>Carga máx.: 4 kg</b>
Descripción	Lava tejidos mixtos simultáneamente. <ul style="list-style-type: none"> <li>• Use para varios tipos de telas, excepto prendas especiales (seda/delicadas, ropa deportiva, prendas oscuras, lana, ropa de cama/cortinas).</li> </ul>	

<b>Sintético</b>	<b>40 °C(Frío a 60 °C)</b>	<b>Carga máx.: 4 kg</b>
Descripción	Lava prendas que no necesitan ser planchadas luego del lavado. <ul style="list-style-type: none"> <li>• Use para poliamida, acrílico, poliéster.</li> </ul>	

<b>Lavado Silencioso</b>	<b>40 °C(Frío a 60 °C)</b>	<b>Carga máx.: 5 kg</b>
Descripción	Lava prendas con menos ruido y vibración que otros programas de lavado. <ul style="list-style-type: none"> <li>• Utilizar para ropa de algodón con poca suciedad (ropa interior).</li> </ul>	

<b>Antialérgico</b>	<b>60 °C</b>	<b>Carga máx.: 4 kg</b>
Descripción	Ayuda a minimizar las sustancias que causan reacciones alérgicas.	

<b>Cuidado Infantil con Vapor</b>	<b>60 °C</b>	<b>Carga máx.: 4 kg</b>
Descripción	Ayuda a lavar las manchas de comida en la ropa de bebé.	

<b>Delicado</b>	<b>20 °C(Frío a 40 °C)</b>	<b>Carga máx.: 3 kg</b>
Descripción	Lava lencería, ropa transparente y de encaje lavable a máquina.	

<b>Lavado a Mano/Lana</b>		<b>30 °C(Fr�a a 40 °C)</b>	<b>Carga m�x.: 2 kg</b>
Descripci�n	Lava prendas delicadas lavables a mano o a m�quina, como lana, lencer�a, vestidos, etc. <ul style="list-style-type: none"> <li>Utilice detergente para lanas lavables a m�quina.</li> </ul>		

<b>R�pido 14</b>		<b>20 °C (20 °C a 40 °C)</b>	<b>Carga m�x.: 2 kg</b>
Descripci�n	Lava peque�as cargas de ropa con suciedad ligera por aproximadamente 14 minutos.		

<b>S�lo Secado</b>		-	<b>Carga m�x.: Capacidad nominal (Secado)</b>
Descripci�n	Usa los programas autom�ticos para secar la mayor�a de cargas. <ul style="list-style-type: none"> <li>Para obtener un secado m�s eficaz, aseg�rese de que todas las ropas tengan un espesor y material similares.</li> </ul>		

<b>Lavado+Secado</b>		<b>40 °C(Fr�a a 95 °C)</b>	<b>Carga m�x.: Capacidad nominal (Secado)</b>
Descripci�n	Lava y seca ropa en el mismo programa.		

<b>Limpieza de Tambor</b>		-	-
Descripci�n	Esta funci�n ayuda a limpiar el interior de la tina de su electrodom�stico.		

<b>Enjuague+Centrifugado</b>		-	<b>Carga m�x.: Capacidad nominal</b>
Descripci�n	Enjuaga y centrifuga ropas. Utilice suavizante si es necesario.		

**NOTA**

- Seleccione la temperatura del agua adecuada para el programa de lavado elegido. Siga siempre la etiqueta de cuidados del fabricante de la prenda o las instrucciones cuando lave para evitar da os a la ropa.
- Seleccione la temperatura de lavado y velocidad de centrifugado apropiadas para los programas deseados.
- La temperatura real del agua podr a ser diferente a la temperatura declarada del ciclo.
- Se recomienda utilizar detergente neutro.

**Opciones adicionales**

\*1 Esta opci n se incluye autom ticamente en el programa y no puede cancelarse su selecci n.

## NOTA

- La opción **Tiempo Diferido** puede ser seleccionada para cada programa de lavado en esta tabla.
- La opción **Añadir Elemento** puede ser seleccionada para cada programa de lavado de la tabla a continuación excepto para el programa **Sólo Secado** y **Enjuague+Centrifugado**.

Programa	Intensivo	Pre-Lavado	Enjuague+	Secado
Algodón	●	●	●	●
Algodón+		●	●	●
Mixtos	●	●	●	●
Sintético	●	●	●	●
Lavado Silencioso	●		●	●
Antialérgico	●		●	●
Cuidado Infantil con Vapor	●		●	●
Delicado	●		●	
Lavado a Mano/ Lana	●		●	
Rápido 14			●	●
Sólo Secado				● <sup>*1</sup>
Lavado+Secado	●	●	●	● <sup>*1</sup>
Enjuague+Centrifugado			●	●

## Velocidad máxima de centrifugado seleccionable

Programa	Velocidad de centrifugado	
	Predeterminado	Disponible
Algodón	1 400 r/min	Todas
Algodón+	1 400 r/min	Todas
Mixtos	1 000 r/min	Todas

Programa	Velocidad de centrifugado	
	Predeterminado	Disponible
<b>Sintético</b>	1 400 r/min	Todas
<b>Lavado Silencioso</b>	800 r/min	Hasta 1000 r/min
<b>Antialérgico</b>	1 400 r/min	Todas
<b>Cuidado Infantil con Vapor</b>	1 000 r/min	Hasta 1 000 r/min
<b>Delicado</b>	800 r/min	Hasta 800 r/min
<b>Lavado a Mano/Lana</b>	800 r/min	Hasta 800 r/min
<b>Rápido 14</b>	400 r/min	Todas
<b>Sólo Secado</b>	-	-/1 000 / 1 200 / 1 400 r/min
<b>Lavado+Secado</b>	1 400 r/min	1 000 a 1 400 r/min
<b>Enjuague+Centrifugado</b>	1 400 r/min	Todas

**NOTA**

- La velocidad máxima de centrifugado real podría variar dependiendo de las condiciones de carga. Los valores anteriores están redondeados a la centésima más cercana.

# Programa de Secado

## Consejos generales de secado

Use los programas Automáticos para secar la mayoría de las cargas. Los sensores electrónicos miden la temperatura del escape para aumentar o disminuir las temperaturas de Secado y lograr un Tiempo de reacción más rápido y un control más preciso de la temperatura.

- El grifo de agua fría debe mantenerse abierto durante los ciclos de secado.
- Este proceso automático del electrodoméstico de lavado a secado se puede seleccionar fácilmente.
- Para obtener un secado más eficaz, asegúrese de que todas las ropas tengan un espesor y material similares.
- No sobrecargue el electrodoméstico con demasiadas prendas en el tambor. Las prendas deben poder girar libremente.
- Si abre la puerta y retira la carga antes de que el electrodoméstico haya terminado el programa, recuerde presionar el botón de **Inicio/Pausa**.
- Una vez finalizado el secado, **End** aparece en la pantalla. Si la ropa no se descarga del tambor en un período de tiempo, aparece **Ed** en la pantalla y el aparato hace girar la ropa periódicamente durante aproximadamente 4 horas para reducir las arrugas. Para detener esta función, presione cualquier botón y descargue la ropa del tambor.

## Artículos de lana

No haga girar las prendas de lana secas. Estírelas en su forma original y déjelas secar extendidas.

## Materiales tejidos y con puntos

Algunos materiales tejidos y con puntos pueden encogerse, más o menos, según su calidad.

Siempre estire estos materiales inmediatamente después del Secado.

## Planchado permanente y sintéticos

No sobrecargue su electrodoméstico. Retire las prendas con planchado permanente apenas se detenga el electrodoméstico para disminuir las arrugas.

## Ropa de bebé y camisones

Controle siempre las instrucciones del fabricante.

## Mantas y ropa de cama

Verifique las etiquetas de cuidado de tejidos en mantas y ropa de cama antes de utilizar el programa de secado. Algunas mantas y ropa de cama podrían encogerse como resultado del aire caliente.

## Goma y plásticos

No seque las prendas que contengan goma o plástico como:

- Delantales, baberos, cobertores de sillas
- Cortinas y manteles
- Alfombrillas de baño

## Fibra de vidrio

No seque artículos de fibra de vidrio en el electrodoméstico. Las partículas de vidrio que se quedan en el electrodoméstico podrían adherirse a su ropa y provocar irritación cutánea.

---

## NOTA

- Cuando apaga el ciclo de secado del electrodoméstico, el motor del ventilador de secado puede operarse para ahorrarse por 60 segundos.
  - Tenga cuidado al retirar las prendas del electrodoméstico ya que estas o electrodoméstico pueden estar calientes.
  - El tiempo estimado de secado varía del actual durante el ciclo Automático. El tipo de telas, tamaño de la carga, y la sequedad seleccionada afecta el tiempo de secado.
  - Cuando selecciona solo Secado, el Centrifugado se ejecuta automáticamente para ahorrar energía.
- 

## Usando un programa de secado

Puede personalizar el programa utilizando las siguientes funciones de secado:

 **Normal**

Reduce el tiempo de secado y consumo de energía durante el programa de secado.

- Tipo de tela: telas de algodón o de lino, como las toallas de algodón, las camisetas y las prendas de lino.
- Carga máx.: **Capacidad nominal**

**Tiempo 30/60/120 minutos**

Puede cambiar el tiempo de secado según la carga máxima.

- Tipo de tela: algodón, toallas
- Carga máx.: **1 kg (30 minutos), 2 kg (60 minutos), 4 kg (120 minutos)**

 **Plancha**

Adecuado para el planchado con el fin de secar ropa fácilmente que esté húmeda.

- Tipo de tela: telas de algodón o lino, listas para planchar al final del programa.
- Carga máx.: **Capacidad nominal**

 **Temperatura baja**

Adecuado para el secado a baja temperatura con un menor daño a la ropa.

- Tipo de tejido: para tejidos delicados
- Carga máx.: **3,5 kg**



 **Normal Eco**

Adecuado para un programa de secado de bajo consumo.

- Tipo de tela: telas de algodón o de lino, como las toallas de algodón, las camisetas y las prendas de lino.
- Carga máx.: **Capacidad nominal**

cantidad de humedad posible de la carga antes del secado.

**Usando una función de lavado y secado**





- 1 Prepare las ropas y cargue el tambor.
  - Para cargas consistentemente secas, todos los artículos de la carga deberían tener unos materiales y espesor similares.
  - No sobrecargue el tambor. Debería haber suficiente espacio para que la ropa gire libremente.
- 2 Presione el botón de **Encendido/Apagado**.
- 3 Seleccione un programa de lavado.
- 4 Agregue detergente.
- 5 Presione el botón **Secado** repetidamente para cambiar entre las selecciones:
  -  Normal - Para secado general
  - Tiempo 30/60/120 minutos - Para secado temporizado
  -  Planchado - Para el planchado de artículos de artículos húmedos
  -  Temperatura baja - Para telas delicadas
- 6 Presione el botón de **Inicio/Pausa**.

**NOTA**

- La capacidad de la máquina para lavar ropa es el doble de la que tiene para secar ropa. Si la máquina se usa para secar una carga, luego la carga de lavado debe ser más pequeña para un desempeño de secado efectivo. Si se lava una carga completa, saque la mitad de la ropa antes de empezar el programa de secado.
- Todos los ciclos de secado comienzan con un breve ciclo de secado para extraer la mayor

**Usando solo una función de secado**

- 1 Prepare las ropas y cargue el tambor.
  - Para cargas consistentemente secas, todos los artículos de la carga deberían tener unos materiales y espesor similares.
  - No sobrecargue el tambor. Debería haber suficiente espacio para que la ropa gire libremente.

- 2** Presione el botón de **Encendido/Apagado**.
- No seleccione un programa de lavado y no agregue detergente.
- 3** Presione el botón **Secado** repetidamente para cambiar entre las selecciones:
-  Normal - Para secado general
  -  Tiempo 30/60/120 minutos - Para secado temporizado
  -  Planchado - Para el planchado de artículos de artículos húmedos
  -  Temperatura baja - Para telas delicadas
  -  Normal Eco - Para telas más pesadas
- 4** Presione el botón de **Inicio/Pausa**.

---

### NOTA

- Si selecciona el programa, no podrá seleccionar un programa de secado. Si esto ocurre, presione el botón **Encendido/Apagado** dos veces para desactivar y activar el ciclo de la máquina.
-

## Opciones y funciones extra

Puede usar las opciones y funciones extra para personalizar los programas.

### Personalización de un programa de lavado

Cada programa tiene ajustes predeterminados que se seleccionan automáticamente. También puede personalizar estos ajustes utilizando estos botones.

#### Temperatura

Este botón selecciona la temperatura de lavado para el programa seleccionado.

- Presione el botón **Temperatura** hasta que se ilumine la configuración deseada.
- Seleccione la temperatura del agua adecuada para el tipo de ropa que lavará. Para obtener los mejores resultados, respete las etiquetas de cuidado de la tela de las prendas.

#### Centrifugado

El nivel de intensidad del centrifugado se puede seleccionar presionando repetidamente este botón.

- Debe pulsar el botón **Centrifugado** para establecer la velocidad de centrifugado.

### NOTA

- Si se selecciona **No** del nivel de centrifugado, el tambor de la lavadora girará antes del drenaje.

#### Enjuague+

Esta función se recomienda para personas con alergias a los detergentes.

- Presione el botón **Enjuague+** para agregar un enjuague.

#### Intensivo

Esta función se utiliza para lavar ropa con suciedad normal y abundante.

- Presione el botón de **Intensivo**.

### Siga los siguientes pasos para personalizar un programa de lavado:

- 1 Prepare las ropas y cargue el tambor.
- 2 Presione el botón de **Encendido/Apagado**.
- 3 Agregue detergente.
- 4 Seleccione un programa de lavado.
- 5 Personalice el programa de lavado (**Temperatura, Centrifugado, Enjuague+ y Intensivo**) conforme sea necesario.
- 6 Presione el botón de **Inicio/Pausa**.

### Usando solo una función de centrifugado

- 1 Prepare las ropas y cargue el tambor.
- 2 Presione el botón de **Encendido/Apagado**.
  - No seleccione un programa de lavado y no agregue detergente.
- 3 Presione el botón de **Centrifugado**.
- 4 Presione el botón de **Inicio/Pausa**.

### NOTA

- Si selecciona el programa de lavado, no podrá seleccionar un centrifugado solamente. Si esto ocurre, presione el botón **Encendido/Apagado** dos veces para desactivar y activar el ciclo de la máquina.

### Uso de opciones básicas

Puede personalizar los programas de lavado utilizando las siguientes opciones básicas:

#### Pre-Lavado

Esta opción se recomienda cuando se lava una carga con suciedad abundante.

- 1 Presione el botón de **Encendido/Apagado**.
- 2 Seleccione un programa de lavado.
- 3 Mantenga presionado el botón **Intensivo** por 3 segundos.
- 4 Presione el botón de **Inicio/Pausa**.

#### Añadir Elemento

Puede usar esta opción para agregar o quitar ropas después de que el programa de lavado haya comenzado.

- 1 Presione el botón de **Encendido/Apagado**.
- 2 Seleccione un programa de lavado.
- 3 Presione el botón de **Inicio/Pausa**.
- 4 Presione el botón **Añadir Elemento** conforme sea necesario.
- 5 Abra la puerta después de que se desbloquee y agregue o retire las prendas de vestir que sean necesarias.
- 6 Cierre la puerta y presione el botón **Inicio/Pausa**.

---

### NOTA

- Por motivos de seguridad, la puerta permanece cerrada cuando el nivel del agua o la temperatura dentro del tambor son altos. No es posible añadir ropas durante este periodo de tiempo.

#### Tiempo Diferido

Puede configurar esta función para que el electrodoméstico comience automáticamente y termine después de un intervalo de tiempo especificado.

- 1 Presione el botón de **Encendido/Apagado**.
- 2 Seleccione un programa de lavado.
- 3 Presione el botón **Tiempo Diferido** conforme sea necesario.
- 4 Presione el botón de **Inicio/Pausa**.

---

### NOTA

- Exceptuando el LED del botón **Tiempo Diferido**, todos los LED del panel de control se apagarán en 20 minutos. Esta característica puede variar dependiendo del modelo adquirido.
- El tiempo diferido es el transcurso de tiempo hasta el final del programa de lavado, no el inicio. El tiempo de ejecución real puede variar por la temperatura del agua, ropas u otros factores.
- Para cancelar la función se debe presionar botón **Encendido/Apagado**.
- Evite usar detergente líquido para esta función.

### Configuración

#### Bloqueo Infantil

Use esta opción para deshabilitar los controles. Esta función puede evitar que los niños cambien ciclos o manejen el electrodoméstico.

## NOTA

- Una vez que se establece esta función, todos los botones quedan bloqueados, excepto el botón **Encendido/Apagado**.
- Cuando los controles están bloqueados, [L y el tiempo restante se muestran alternativamente en la pantalla durante el lavado mientras esta función está activado.
- La desconexión de la corriente no restablece la función. Debe desactivar esta función antes para poder acceder a otras funciones.

### Bloqueo del panel de control

- 1 Conectar la alimentación.
- 2 Mantenga presionados los botones **Tiempo Diferido** y **Añadir Elemento** a la vez por 3 segundos para activar esta función.
  - Sonará una alerta y aparecerá [L en la pantalla.

### Desbloqueo del panel de control

- 1 Conectar la alimentación.
- 2 Mantenga presionados los botones **Tiempo Diferido** y **Añadir Elemento** a la vez por 3 segundos para desactivar esta función.

### Avisos Sonoros On/Off

Este electrodoméstico reproduce una melodía cuando se inicia y detiene.

- Mantenga presionados los botones **Enjuague+** y **Secado** simultáneamente por 3 segundos para desactivar/activar esta función.

# FUNCIONES INTELIGENTES

## Aplicación LG ThinQ

La aplicación **LG ThinQ** le permite comunicarse con el aparato usando un teléfono inteligente.

### Característica de la aplicación LG ThinQ

Comuníquese con el electrodoméstico desde un teléfono inteligente usando las características inteligentes más convenientes.

#### Smart Diagnosis

Esta función le proporciona información útil para el diagnóstico y resolución de problemas del electrodoméstico con base en el patrón de uso.

### Instalación de la aplicación LG ThinQ

Busque la aplicación **LG ThinQ** en la tienda Google Play Store o Apple App Store desde un teléfono inteligente. Siga las instrucciones para descargar e instalar la aplicación.

## Smart Diagnosis

Use esta función para ayudarle a diagnosticar y solucionar problemas con su aparato.

### NOTA

- Por motivos no atribuibles a negligencias de LGE, el servicio podría no funcionar debido a factores externos como, entre otros, no disponibilidad de red Wi-Fi, desconexión de la red Wi-Fi, política local de la tienda de apps, o no disponibilidad de la app.
- La función podría estar sujeta a cambios sin previo aviso y podría presentar una forma diferente dependiendo de dónde se encuentre usted ubicado.

## Uso de diagnóstico audible para diagnosticar problemas

Siga las instrucciones que aparece debajo para usar el método de diagnóstico audible.

- Ejecute la aplicación **LG ThinQ** y seleccione la función **Smart Diagnosis** en el menú. Siga las instrucciones para el diagnóstico audible que se proporcionan en la aplicación **LG ThinQ**.

**1** Presione el botón de **Encendido/Apagado** para encender el electrodoméstico.

- No presione ningún otro botón.

**2** Coloque el micrófono de su teléfono inteligente cerca del botón **Encendido/Apagado**.

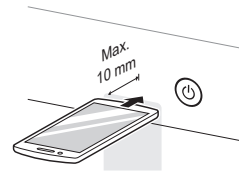

**3** Pulse y mantenga presionado el botón **Temperatura** durante 3 segundos o más mientras sostiene el micrófono del teléfono inteligente junto al botón **Encendido/Apagado** hasta que la transferencia de datos finalice.

- Mantenga el teléfono inteligente allí hasta que la transmisión de datos haya finalizado. Se muestra el tiempo restante para la transferencia de datos.

**4** Luego de que la transferencia de datos haya finalizado, el diagnóstico se mostrará en la aplicación.

---

**NOTA**

- Para obtener mejores resultados, no mueva el teléfono inteligente mientras se transmiten los tonos.
-

# MANTENIMIENTO

## ⚠ ADVERTENCIA

- Desenchufe el electrodoméstico antes de limpiarlo para evitar el riesgo de descarga eléctrica. Si no se cumple con esta advertencia, se pueden producir lesiones graves, incendios, descargas eléctricas o la muerte.
- Nunca utilice químicos fuertes, limpiadores abrasivos ni solventes para limpiar el electrodoméstico. Pueden dañar la terminación.

## Limpieza después de cada lavado

### Qué limpiar

Siempre retire las prendas de la lavadora apenas se complete el ciclo. Si deja las prendas húmedas en la lavadora, estas pueden arrugarse, decolorarse o tomar olor.

- Luego de que finaliza un ciclo, limpie la puerta y el sello de la puerta con un paño seco para eliminar cualquier resto de humedad.
- Deje la puerta ligeramente abierta para que se seque el tambor.
- Limpie el electrodoméstico con un paño seco para quitar la humedad.

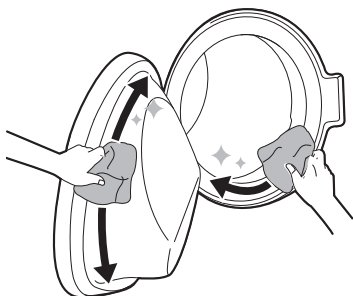

## ⚠ ADVERTENCIA

- Deje la puerta abierta para secar el interior del electrodoméstico solo si los niños se encuentran vigilados en casa.

## Limpieza del exterior

El cuidado adecuado de su electrodoméstico puede prolongar su vida útil.

### Exterior

- Seque inmediatamente cualquier derrame.
- Frote con un paño húmedo y luego otra vez con un paño seco asegurándose de que no queda humedad en uniones y grietas del gabinete.
- No presione sobre la superficie ni la pantalla con objetos cortantes.

### Puerta

- Lávela del lado externo e interno con un paño húmedo y luego séquela con un paño suave.

## ⚠ ADVERTENCIA

- No intente separar los paneles ni desmontar el electrodoméstico. No aplique objetos filosos en el panel de control a fin de hacer funcionar el electrodoméstico.

## Limpieza periódica del aparato

### Limpieza de Tambor

Este es un programa que ayuda a limpiar el interior del electrodoméstico al empapar, lavar, enjuagar y centrifugar.

Ejecute esta función **una vez al mes** (o más según sea necesario) para reducir la acumulación de detergente y suavizante y otros residuos.

- Si hay malos olores o moho dentro del electrodoméstico, ejecute esta función **una vez a la semana durante 3 semanas** adicionalmente a los intervalos sugeridos regularmente.

## NOTA

- El mensaje **ECL** se mostrará para alertar sobre la recomendación de ejecutar esta función.

**1** Quite las prendas del electrodoméstico y cierre la puerta.

**2** Abra el compartimiento del dispensador y agregue un descalcificador en el compartimiento para lavado principal.

- Las tabletas pueden colocarse directamente en el tambor como una alternativa al polvo.

**3** Cierre la gaveta dispensadora lentamente.

**4** Encienda el electrodoméstico, y luego seleccione **Limpieza de Tambor**.

**5** Presione el botón de **Inicio/Pausa** para comenzar.

**6** Deje la puerta abierta para que se seque completamente el interior del electrodoméstico.

- Cuando el interior del electrodoméstico no se seque completamente, se pueden provocar malos olores o moho.

## Limpieza del filtro de entrada de agua

El filtro de entrada de agua recoge la cal o cualquier sedimento que pueda haber en el agua que se suministra al electrodoméstico. Limpie el filtro de entrada cada seis meses o así, o más a menudo si el agua es dura o contiene trazas de cal.

- Cierre los grifos de suministro de agua al electrodoméstico si no va a utilizarse el electrodoméstico por un periodo de tiempo (p. ej., vacaciones), especialmente si no hay drenaje en el piso (sumidero) cerca.
- El mensaje de error **IE** aparecerá en el panel de control cuando el agua no ingrese a la gaveta de detergente.

**1** Apague el electrodoméstico y cierre el grifo de agua y desenrosque la manguera de entrada de agua.

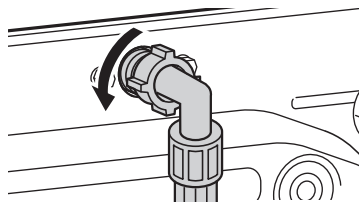

**2** Retire el filtro de entrada de agua con pinzas pequeñas y luego limpie el filtro utilizando un cepillo de diente de cerdas medianas.

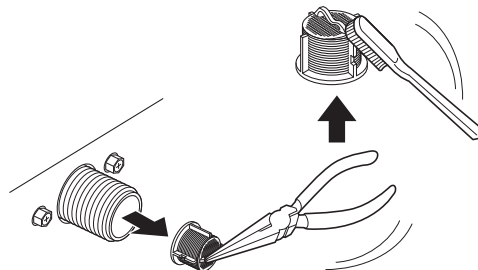

## ⚠ ADVERTENCIA

- Deje la puerta abierta para secar el interior del electrodoméstico solo si los niños se encuentran vigilados en casa.

## Limpeza del filtro de la bomba de drenaje y realización de una evacuación de agua de emergencia

El filtro de drenaje acumula hilos y pequeños objetos que podrían quedarse accidentalmente en las ropas. Asegúrese que el filtro esté limpio cada seis meses para garantizar el buen funcionamiento del electrodoméstico.

Deje que el agua se enfríe antes de limpiar el filtro de la bomba de drenaje. Abra la puerta en caso de emergencia o si realiza una evacuación de agua de emergencia.

1 Desenchufe el electrodoméstico.

2 Abra la tapa de la cubierta y tire el tubo de drenaje hacia afuera.

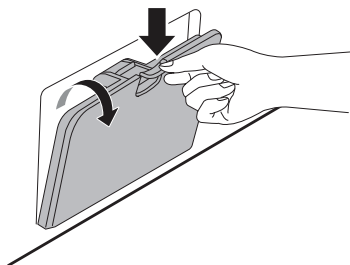

3 Primeramente, retire el tapón de drenaje del tubo de drenaje, y luego vacíe el agua.

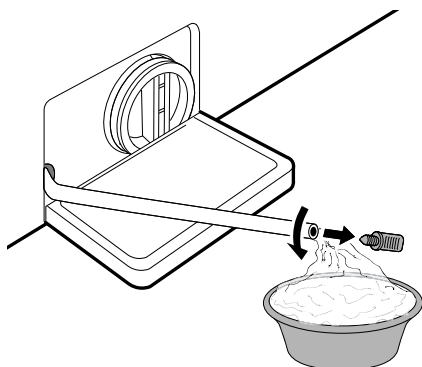

4 Desatornille el filtro de la bomba de drenaje lentamente para vaciar el agua restante y luego proceda a eliminar cualesquiera residuos u objetos del filtro.

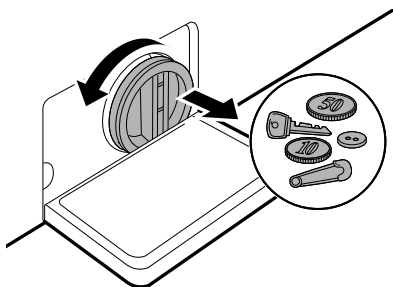

5 Después de la limpieza del filtro de la bomba de drenaje, reinserte cuidadosamente el filtro y atornille la tapa de drenaje en el sentido de las agujas del reloj con cuidado para evitar daños a la rosca y fugas. Reinserte el tapón en el tubo de drenaje y coloque el tubo en su soporte.

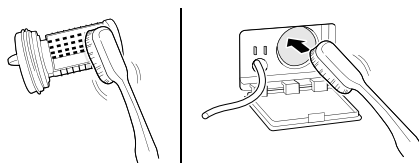

6 Cierre la tapa de la cubierta.

### ⚠ PRECAUCIÓN

- Tenga cuidado al drenar el agua ya que puede estar caliente.
- Ejecute el programa de limpieza del tambor una vez al mes (o con mayor frecuencia de ser necesario) para eliminar la acumulación de detergente y otros residuos.

## Limpeza de la gaveta dispensadora

Detergente y suavizante pueden acumularse en la gaveta dispensadora. Los detergentes líquidos pueden quedarse en la gaveta dispensador y no dispensarse completamente. Retire la gaveta e inserte y verifique que no haya acumulación de productos limpiadores **una o dos veces al mes**.

- 1 Quite la gaveta dispensadora de detergente tirando hacia afuera hasta que la gaveta haga tope.
  - Luego tire suavemente de la gaveta hacia afuera mientras presiona firmemente el botón de desenganche.

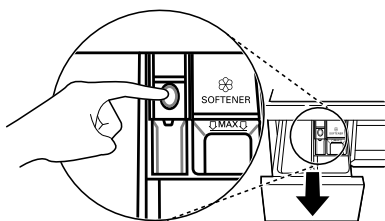

- 2 Quite la acumulación de detergente y suavizante.
  - Enjuague la gaveta y los separadores de la misma con agua tibia para quitar la acumulación de detergente y suavizante. Use únicamente agua para limpiar la gaveta dispensadora.
- 3 Para limpiar la abertura de la gaveta, use un paño o un pequeño cepillo que no sea de metal.
  - Quite todos los residuos de la parte superior e inferior de la abertura.
- 4 Frote hasta eliminar cualquier resto de humedad con una toalla o un paño secos luego de la limpieza.
- 5 Vuelva a montar los componentes de la gaveta en los compartimientos adecuados e inserte la gaveta dispensadora de detergente.

## SOLUCIÓN DE PROBLEMAS

El manejo de su electrodoméstico puede llevar a errores y funcionamientos inadecuados. Las siguientes tablas contienen posibles causas y notas para la resolución de mensajes de error o funcionamientos inadecuados. Se recomienda que lea las siguientes tablas detenidamente para ahorrarse el tiempo y dinero que pudiera llevarle la llamada al Centro de Servicio de LG Electronics.

### Antes de solicitar asistencia técnica

El electrodoméstico está equipado con un sistema de monitoreo de errores automático que detecta y diagnostica problemas anticipadamente. Si el electrodoméstico no funciona correctamente, o no funciona en absoluto, compruebe lo siguiente antes de llamar al Centro de Servicio de LG Electronics.

### Mensajes de error

Síntomas	Causa posible y solución
<b>IE</b> <b>ERROR DE ENTRADA</b>	<b>El suministro de agua no es el adecuado en esa ubicación. El agua no ingresa en el electrodoméstico o lo hace lentamente.</b> <ul style="list-style-type: none"> <li>Revise otro grifo del hogar.</li> </ul>
	<b>El grifo de suministro de agua no se abre completamente. El agua no ingresa en el electrodoméstico o lo hace lentamente.</b> <ul style="list-style-type: none"> <li>Abra el grifo completamente.</li> </ul>
	<b>Las mangueras de suministro de agua están dobladas.</b> <ul style="list-style-type: none"> <li>Enderece la manguera o reinstale la manguera de entrada de agua</li> </ul>
	<b>El filtro de las mangueras de suministro está obstruido.</b> <ul style="list-style-type: none"> <li>Verifique y limpie el filtro de la válvula de entrada luego de cerrar los grifos y retirar las conexiones de la manguera a la lavadora.</li> </ul>
<b>UE</b> <b>ERROR DE DESEQUILIBRIO</b>	<b>El electrodoméstico tiene un sistema que detecta y corrige el desequilibrio del electrodoméstico.</b> <ul style="list-style-type: none"> <li>Las ropas podría estar demasiado húmeda al final del ciclo, reorganice la carga para permitir que gire correctamente. Cierre la puerta y presione el botón <b>Inicio/Pausa</b>. Pueden pasar algunos minutos antes de que el electrodoméstico comience a girar. La puerta debe estar cerrada con llave antes de poder girar.</li> </ul>
	<b>La carga es demasiado pequeña. Este sistema podría detener el centrifugado o incluso interrumpir el ciclo de centrifugado completamente si artículos pesados individuales (p. ej. tapete de baño, bata de baño, etc.) se cargan.</b> <ul style="list-style-type: none"> <li>Agregue 1 o 2 artículos similares o artículos más pequeños de ropas para ayudar a equilibrar la carga. Cierre la puerta y presione el botón <b>Inicio/Pausa</b>. Pueden pasar algunos minutos antes de que el electrodoméstico comience a girar. La puerta debe estar cerrada con llave antes de poder girar.</li> </ul>

Síntomas	Causa posible y solución
<b>DE</b> ERROR DE SALIDA DE AGUA	<p><b>La manguera de drenaje esté torcida o obstruida. El agua del electrodoméstico no se drena o se drena lentamente.</b></p> <ul style="list-style-type: none"> <li>• Limpie y enderece la manguera de drenaje.</li> </ul> <p><b>El filtro de drenaje está obstruido.</b></p> <ul style="list-style-type: none"> <li>• Compruebe y limpie el filtro de drenaje.</li> </ul>
<b>dE dE   dE2 dE4</b> ERROR EN LA PUERTA	<p><b>El sensor de la puerta presenta un funcionamiento incorrecto.</b></p> <ul style="list-style-type: none"> <li>• Por favor llame al centro de servicio de LG. Puede encontrar el número de teléfono de su centro de servicio LG local en la tarjeta de garantía.</li> </ul>
<b>EE</b> ERROR DE CONTROL	<p><b>Este es un error de control.</b></p> <ul style="list-style-type: none"> <li>• Desenchufe el cable de alimentación y llame al servicio técnico.</li> </ul>
<b>LE</b> ERROR DE BLOQUEO DEL MOTOR	<p><b>Sobrecarga en el motor.</b></p> <ul style="list-style-type: none"> <li>• Deje que el electrodoméstico espere por 30 minutos hasta que el motor se enfríe y luego, reinicie el ciclo.</li> </ul>
<b>FE</b> ERROR DE DERRAME	<p><b>La lavadora se llena demasiado de agua debido a una posible falla de la válvula.</b></p> <ul style="list-style-type: none"> <li>• Cierre el grifo de agua. Desconecte el enchufe. Llame al servicio.</li> </ul>
<b>PE</b> ERROR DEL SENSOR DE PRESIÓN	<p><b>El sensor de nivel de agua no funciona correctamente.</b></p> <ul style="list-style-type: none"> <li>• Cierre el grifo de agua. Desconecte el enchufe. Llame al servicio.</li> </ul>
<b>u5</b> ERROR DEL SENSOR DE VIBRACIÓN	<p><b>El sensor de vibración no funciona correctamente.</b></p> <ul style="list-style-type: none"> <li>• Llame al servicio técnico.</li> </ul>
<b>FF</b> FALLO POR CONGELACIÓN	<p><b>¿Está congelada la manguera de suministro/drenaje o la bomba de desagüe?</b></p> <ul style="list-style-type: none"> <li>• Suministre agua caliente en el tambor para descongelar la manguera de drenaje y la bomba de drenaje. Cubra la manguera de drenaje con una toalla húmeda y caliente.</li> </ul>
<b>RE</b> FUGA DE AGUA	<p><b>Pérdidas de agua.</b></p> <ul style="list-style-type: none"> <li>• Llame al servicio técnico.</li> </ul>
<b>PF</b> FALLO DE CORTE DE ENERGÍA	<p><b>Puede haber ocurrido un fallo de corte de energía o un servicio eléctrico inadecuado durante el funcionamiento.</b></p> <ul style="list-style-type: none"> <li>• Presione el botón <b>Inicio/Pausa</b> para reiniciar el ciclo.</li> </ul>
<b>dHE</b> ERROR SECADO	<p><b>Solo las funciones de secado no funcionan.</b></p> <ul style="list-style-type: none"> <li>• Llame al servicio técnico.</li> </ul>

## Ruidos que podría oír

Síntomas	Causa posible y solución
<b>Ruido metálico y de traqueteo</b>	<p><b>Puede haber objetos extraños como llaves, monedas o alfileres en el tambor.</b></p> <ul style="list-style-type: none"> <li>• Detenga el electrodoméstico, verifique el tambor por si hubieran objetos extraños. Si el ruido continúa luego de que se reinicie el electrodoméstico, llame al servicio técnico.</li> </ul>
<b>Golpeteo</b>	<p><b>Las ropas pesadas pueden producir un golpeteo. Esto suele ser normal.</b></p> <ul style="list-style-type: none"> <li>• Si el ruido continúa, probablemente el electrodoméstico esté desequilibrado. Deténgalo y redistribuya nuevamente las ropas.</li> </ul>
	<p><b>Las ropas podrían estar desequilibradas.</b></p> <ul style="list-style-type: none"> <li>• Pause el programa y redistribuya las ropas luego de que la puerta se haya desbloqueado.</li> </ul>
<b>Ruido de vibración</b>	<p><b>Los materiales de empacado no se retiraron.</b></p> <ul style="list-style-type: none"> <li>• Retire los materiales de empacado.</li> </ul>
	<p><b>Las ropas podrían estar distribuidas desigualmente en el tambor.</b></p> <ul style="list-style-type: none"> <li>• Pause el programa y redistribuya las ropas luego de que la puerta se haya desbloqueado.</li> </ul>
	<p><b>No todas las patas niveladoras están apoyadas firmemente y de forma pareja en el piso.</b></p> <ul style="list-style-type: none"> <li>• Consulte la instrucción relativa al <b>Nivelado del Artefacto</b> para ajustar el nivelado del electrodoméstico.</li> </ul>
	<p><b>El piso no es lo suficientemente rígido.</b></p> <ul style="list-style-type: none"> <li>• Verifique si el piso es sólido y no se flexiona. Consulte el apartado y <b>Requisitos del Lugar de Instalación</b> para seleccionar la ubicación adecuada.</li> </ul>

## Funcionamiento

Síntomas	Causa posible y solución
<b>Hay una fuga de agua.</b>	<p><b>La tubería de drenaje del hogar está obstruida.</b></p> <ul style="list-style-type: none"> <li>• Destape las tuberías de drenaje. Contáctese con un plomero de ser necesario.</li> </ul>
	<p><b>Pérdida ocasionada por la instalación incorrecta de la manguera de drenaje o por su obstrucción.</b></p> <ul style="list-style-type: none"> <li>• Limpie y enderece la manguera de drenaje. Revise y limpie el filtro de drenaje regularmente.</li> </ul>

Síntomas	Causa posible y solución
Hay una fuga de agua.	<p><b>La tapa del filtro de la bomba de drenaje no está colocada correctamente.</b></p> <ul style="list-style-type: none"> <li>• Reajuste el filtro de la bomba de drenaje.</li> </ul>
El electrodoméstico no funciona.	<p><b>El panel de control se ha apagado debido a la inactividad.</b></p> <ul style="list-style-type: none"> <li>• Esto es normal. Presione el botón <b>Encendido/Apagado</b> para encender el electrodoméstico.</li> </ul>
	<p><b>El electrodoméstico está desenchufado.</b></p> <ul style="list-style-type: none"> <li>• Asegúrese de que el enchufe esté conectado de forma segura a un tomacorriente funcional.</li> </ul>
	<p><b>El suministro de agua está apagado.</b></p> <ul style="list-style-type: none"> <li>• Abra el grifo de suministro de agua completamente.</li> </ul>
	<p><b>Los controles no están configurados apropiadamente.</b></p> <ul style="list-style-type: none"> <li>• Asegúrese de que el programa de lavado fue configurado correctamente. Cierre la puerta y presione el botón <b>Inicio/Pausa</b>.</li> </ul>
	<p><b>La puerta está abierta.</b></p> <ul style="list-style-type: none"> <li>• Cierre la puerta y asegúrese de que nada quede atrapado debajo de la puerta evitando que esta cierre completamente.</li> </ul>
	<p><b>El cortacircuitos /fusible está obstaculizado/fundido.</b></p> <ul style="list-style-type: none"> <li>• Verifique los cortacircuitos/fusibles de su hogar. Reemplace los fusibles o reinicie el cortacircuito. El electrodoméstico debe estar en un rama de circuito dedicada. El electrodoméstico reiniciará el programa de lavado donde se detuvo cuando regrese la electricidad.</li> </ul>
	<p><b>El control debe ser reiniciado.</b></p> <ul style="list-style-type: none"> <li>• Presione el botón <b>Encendido/Apagado</b>, luego reseleccione el programa de lavado deseado y presione el botón <b>Inicio/Pausa</b>.</li> </ul>
	<p><b>Inicio/Pausa no se presionó después de que se configurara un programa.</b></p> <ul style="list-style-type: none"> <li>• Presione el botón <b>Encendido/Apagado</b>, luego reseleccione el programa deseado y presione el botón <b>Inicio/Pausa</b>. El electrodoméstico se apaga si el botón <b>Inicio/Pausa</b> no se presiona dentro de cierto tiempo.</li> </ul>
	<p><b>Presión de agua demasiado baja.</b></p> <ul style="list-style-type: none"> <li>• Verifique en otro grifo de la casa para cerciorarse que la presión de agua del hogar es la adecuada.</li> </ul>
<p><b>El electrodoméstico está calentando el agua o generando vapor.</b></p> <ul style="list-style-type: none"> <li>• El tambor podría dejar de funcionar temporalmente durante ciertos ciclos, mientras el agua se calienta con seguridad a una temperatura configurada.</li> </ul>	

Síntomas	Causa posible y solución
El electrodoméstico se detiene por unos minutos y luego se reinicia.	<p><b>Se activó un dispositivo de protección del motor para prevenir el sobrecalentamiento del motor.</b></p> <ul style="list-style-type: none"> <li>• Esto es normal. Si el dispositivo de protección del motor se activa, el electrodoméstico se detendrá por unos minutos y luego se inicia otra vez.</li> </ul>
Los botones podrían no funcionar correctamente.	<p><b>La opción Bloqueo Infantil está activada.</b></p> <ul style="list-style-type: none"> <li>• Desactive la opción <b>Bloqueo Infantil</b> si fuera necesario.</li> </ul>
La puerta no se abre.	<p><b>La puerta no puede abrirse por motivos de seguridad una vez que el electrodoméstico se inicia.</b></p> <ul style="list-style-type: none"> <li>• Esto es normal. Puede abrir la puerta con seguridad después de que  se apague.</li> </ul>
El electrodoméstico no se llena adecuadamente.	<p><b>El filtro de entrada está obstruido.</b></p> <ul style="list-style-type: none"> <li>• Asegúrese de que los filtros de entrada en las válvulas de llenado no se obstruyen.</li> </ul>
	<p><b>Las mangueras de entrada podrían estar torcidas.</b></p> <ul style="list-style-type: none"> <li>• Verifique que las mangueras de entrada no están torcidas u obstruidas.</li> </ul>
	<p><b>Suministro de agua insuficiente.</b></p> <ul style="list-style-type: none"> <li>• Asegúrese de que los grifos de agua caliente y fría estén completamente abiertos.</li> </ul>
	<p><b>Las mangueras de suministro de agua fría y caliente están revertidas.</b></p> <ul style="list-style-type: none"> <li>• Revise las conexiones de la manguera de suministro.</li> </ul>
El electrodoméstico no drena agua.	<p><b>Manguera de drenaje torcida.</b></p> <ul style="list-style-type: none"> <li>• Asegúrese de que la manguera de drenaje no esté torcida.</li> </ul>
	<p><b>El drenaje está ubicado a más de 1 m del nivel del piso.</b></p> <ul style="list-style-type: none"> <li>• Asegúrese de que la manguera de drenaje no se encuentre a más de 1 m de la planta del electrodoméstico.</li> </ul>
El detergente no se dispensa completamente o no se dispensa en absoluto.	<p><b>Se está usando demasiado detergente.</b></p> <ul style="list-style-type: none"> <li>• Siga las pautas proporcionadas por el fabricante del detergente.</li> </ul>
	<p><b>El filtro de la bomba de drenaje podría estar bloqueado.</b></p> <ul style="list-style-type: none"> <li>• Limpie el filtro de drenaje.</li> </ul>
El tiempo del ciclo es superior al habitual.	<p><b>La carga es muy pequeña.</b></p> <ul style="list-style-type: none"> <li>• Agregue más artículos para dejar que el electrodoméstico equilibre las cargas.</li> </ul>
	<p><b>Los artículos pesados están mezclados con artículos más ligeros.</b></p> <ul style="list-style-type: none"> <li>• Intente siempre lavar artículos con un peso similar para permitir que el electrodoméstico distribuya por igual el peso de la carga para el centrifugado.</li> </ul>

Síntomas	Causa posible y solución
El tiempo del ciclo es superior al habitual.	<p><b>La carga no está equilibrada.</b></p> <ul style="list-style-type: none"> <li>• Redistribuya la carga si los artículos se han enganchado.</li> </ul>
El final del ciclo se ha retrasado	<p><b>Se ha detectado un desequilibrio o el programa de eliminación de espuma.</b></p> <ul style="list-style-type: none"> <li>• Esto es normal. El tiempo restante que aparece en la pantalla es solo una estimación de la duración. El tiempo real puede variar.</li> </ul>

## Desempeño

Síntomas	Causa posible y solución
Eliminación pobre de la suciedad	<p><b>Manchas fijadas previamente.</b></p> <ul style="list-style-type: none"> <li>• Los artículos que se lavaron previamente podrían tener manchas que se hayan fijado. Estas manchas podrían resultar difíciles de eliminar y podrían requerir su lavado a mano o un tratamiento previo para facilitar la eliminación de las manchas.</li> </ul>
Suciedad	<p><b>Se dispensó el cloro o el suavizante demasiado pronto.</b></p> <ul style="list-style-type: none"> <li>• El compartimento del separador está demasiado lleno. Esto hace que el cloro o el suavizante se dispensen rápidamente. Mida siempre la cantidad de cloro o suavizante para prevenir un llenado excesivo.</li> <li>• Cierre el dispensador de detergente lentamente.</li> </ul>
	<p><b>El cloro o el suavizante se agregaron directamente a las ropas en el tambor.</b></p> <ul style="list-style-type: none"> <li>• Use siempre el dispensador de detergente para asegurarse de que el cloro o el suavizante se dispensen adecuadamente en el momento justo del programa.</li> </ul>
	<p><b>Las prendas no se clasificaron apropiadamente.</b></p> <ul style="list-style-type: none"> <li>• Siempre lave colores oscuros separados de los colores claros y de los blancos para prevenir el decolorado.</li> <li>• Nunca lave artículos con suciedad abundante junto a artículos con suciedad ligero.</li> </ul>
Arrugas	<p><b>El electrodoméstico no se descargó en su momento.</b></p> <ul style="list-style-type: none"> <li>• Retire siempre los artículos del electrodoméstico tan pronto como el programa finalice.</li> </ul>
	<p><b>El electrodoméstico está sobrecargado.</b></p> <ul style="list-style-type: none"> <li>• El electrodoméstico puede estar completamente cargado, pero el tambor no debería estar abarrotado de artículos. La puerta del electrodoméstico debería cerrarse fácilmente.</li> </ul>

Síntomas	Causa posible y solución
Arrugas	<b>Las mangueras de suministro de agua fría y caliente están revertidas.</b> <ul style="list-style-type: none"> <li>El enjuague con agua caliente puede fijar arrugas en sus prendas. Revise las conexiones de la manguera de suministro.</li> </ul>
	<b>La velocidad de centrifugado podría ser demasiado alta.</b> <ul style="list-style-type: none"> <li>Ajuste la velocidad de centrifugado para adecuarse al tipo de prenda.</li> </ul>

## Olor

Síntomas	Causa posible y solución
Hay olor a moho o humedad en el electrodoméstico	<b>El interior del tambor no se limpió adecuadamente.</b> <ul style="list-style-type: none"> <li>Ejecute la función <b>Limpieza de Tambor</b> regularmente.</li> </ul>
	<b>Se pueden producir olores si la manguera de drenaje no está correctamente instalada, causando un efecto de sifón (agua fluyendo de regreso al interior del electrodoméstico).</b> <ul style="list-style-type: none"> <li>Al instalar la manguera de drenaje, asegúrese de que ésta no se tuerza o bloquee.</li> </ul>
	<b>Si el dispensador de detergente no se limpia regularmente, se pueden producir olores debido al moho o a sustancias extrañas.</b> <ul style="list-style-type: none"> <li>Retire y limpie el compartimiento del dispensador de detergente, especialmente la parte superior e inferior de la abertura del dispensador.</li> </ul>

## Secado

Síntomas	Causa posible y solución
Problema de Secado	<b>Controle el grifo de suministro de agua.</b> <ul style="list-style-type: none"> <li>No sobrecargue. Compruebe que la lavadora esté drenando correctamente para extraer la cantidad necesaria de agua de la carga. Esto sucede cuando la carga es demasiado pequeña para que gire correctamente. Agregue algunas toallas.</li> <li>Cierre el grifo de suministro de agua.</li> </ul>
El tiempo de secado es demasiado largo.	<b>La temperatura ambiente es baja.</b> <ul style="list-style-type: none"> <li>Asegúrese de que la temperatura está dentro del rango permitido.</li> </ul>
El desempeño de secado es demasiado lento o inadecuado.	<b>El agua no se está suministrando apropiadamente. El agua se usa para la limpieza automática del filtro de pelusas del tambor durante el secado.</b> <ul style="list-style-type: none"> <li>Asegúrese de que el grifo de entrada de agua está abierto.</li> </ul>
	<b>El agua no se drena apropiadamente.</b> <ul style="list-style-type: none"> <li>Asegúrese de que el filtro de drenaje no está atascado.</li> </ul>

Síntomas	Causa posible y solución
<b>El desempeño de secado es demasiado lento o inadecuado.</b>	<b>El electrodoméstico está sobrecargado.</b> <ul style="list-style-type: none"><li>• Verifique la capacidad de carga para el programa seleccionado. Si fuera necesario, agregue el programa de secado temporal.</li></ul>
	<b>La velocidad de centrifugado es demasiado baja.</b> <ul style="list-style-type: none"><li>• Seleccione la velocidad máxima de centrifugado permitida para el programa de lavado.</li></ul>
<b>Un aire caliente sale del lado trasero del electrodoméstico.</b>	<b>Este electrodoméstico genera aire caliente para secar las ropas.</b> <ul style="list-style-type: none"><li>• Este aire caliente seca las ropas y sale del lado trasero del electrodoméstico.</li></ul>

