

MANUALE D'USO

LG Sound Bar Wi-Fi

Leggere attentamente il presente manuale prima di azionare l'unità e conservarlo per riferimenti futuri.

Modello
SK6F (SK6F, SPK5-W)

Informazioni di sicurezza



AVVERTENZA: PER RIDURRE IL RISCHIO DI SCOSSE ELETTRICHE, NON RIMUOVERE IL COPERCHIO (O LA PARTE POSTERIORE). L'UNITÀ NON CONTIENE PARTI RIPARABILI DALL'UTENTE. SE OCCORRE UN INTERVENTO IN ASSISTENZA, RIVOLGERSI A UN TECNICO QUALIFICATO.



Questo simbolo di un fulmine all'interno di un triangolo avverte l'utente della presenza di tensione pericolosa non isolata all'interno dell'unità che può provocare scosse elettriche.



Il punto esclamativo all'interno di un triangolo avverte l'utente della presenza di istruzioni operative e di manutenzione particolarmente importanti contenute nella

documentazione di accompagnamento del prodotto.

Avvertenze: PER EVITARE IL RISCHIO DI INCENDI O SCOSSE ELETTRICHE, TENERE IL PRODOTTO LONTANO DALLA PIOGGIA E DALL'UMIDITÀ.

Avvertenze: Non installare questo apparecchio in spazi ristretti quali scaffali o unità simili.

AVVERTENZA: Non utilizzare prodotti ad alta tensione nell'area circostante il presente prodotto (per es. dispositivi elettrici insetticidi). Il presente prodotto può presentare malfunzionamenti a causa di una scarica elettrica.

AVVERTENZA: Non esporre l'apparecchio all'acqua (sgocciola-mento o spruzzi) e non collocare su di esso oggetti riempiti di liquidi, quali ad esempio vasi.

AVVERTENZA: Non ostruire le aperture di ventilazione. Installare secondo le istruzioni del fabbricante.

Le feritoie e le aperture sono previste per la ventilazione e per garantire il corretto funzionamento del prodotto, proteggendolo dal surriscaldamento.

Non ostruire le aperture collocando il prodotto su divani, letto, tappeti o altre superfici simili. Non collocare il prodotto incassato in mobili come librerie o scaffali, a meno che non sia prevista una ventilazione sufficiente e siano state seguite le istruzioni del fabbricante.

AVVERTENZA: Nessuna sorgente di fiamma libera, come candele accese, dovrebbe essere appoggiata sull'apparato.

NOTA: Per le marcature di sicurezza, compresa l'identificazione del prodotto e i valori nominali di alimentazione, consultare la targhetta principale sul lato inferiore o su un'altra superficie del prodotto.

AVVERTENZE relative al cavo di alimentazione

La spina di alimentazione permette di scollegare il dispositivo. In situazioni di emergenza la spina di alimentazione deve essere facilmente accessibile.

Verificare i requisiti elettrici nella pagina del manuale d'uso contenente le specifiche tecniche.

Non sovraccaricare le prese di corrente a muro. Sovraccaricare le prese di corrente a muro così come utilizzare prese e prolunghe danneggiate o non fissate, cavi di alimentazione logori o materiali isolanti danneggiati o spaccati è pericoloso. Ognuna di queste condizioni potrebbe causare episodi di folgorazione o incendi. Verificare periodicamente il cavo del dispositivo e scollegarlo qualora ci siano segni visibili di danneggiamento o logoramento, interrompere l'utilizzo del dispositivo e far sostituire il cavo con un pezzo di ricambio idoneo di un centro di manutenzione autorizzato. Proteggere il cavo di alimentazione da sollecitazioni fisiche e meccaniche, evitare ad esempio che venga attorcigliato, piegato, schiacciato, chiuso tra le porte o calpestato. Prestare particolare attenzione alle spine, alle prese di corrente a muro e al punto di uscita del cavo dal dispositivo.

AVVERTENZA: Usare soltanto l'adattatore CA fornito con questo dispositivo. Non usare una alimentazione di corrente di un altro dispositivo o produttore. L'utilizzo di un altro cavo di corrente o alimentatore potrebbe danneggiare il dispositivo e rendere nulla la garanzia.

Questo dispositivo è dotato di batteria portatile o accumulatore.

Come rimuovere in sicurezza le pile o la batteria dal dispositivo: Per rimuovere le pile o la batteria scariche, seguire la procedura di assemblaggio in ordine inverso. Per evitare di contaminare l'ambiente e di provocare danni alla salute dell'uomo e/o degli animali, le pile e le batterie usate devono essere raccolte negli appositi contenitori presso i punti di raccolta previsti. Non gettare le pile o le batterie insieme agli altri rifiuti. Si consiglia di usare pile o batterie di sistemi di rimborso gratuito locale (potrebbero non essere disponibili nella vostra zona). Le pile o le batterie non devono essere esposte a un calore eccessivo quali raggi diretti del sole, fuoco o altro.

Simboli

~	Indica la corrente alternata (CA).
≡	Indica la corrente continua (CC).
⊞	Indica apparecchi di classe II.
⏻	Indica lo stato di stand-by.
I	Indica "ON" (acceso).
⚡	Indica un voltaggio pericoloso.

Indice

1 Per iniziare

- 2 Informazioni di sicurezza
- 6 Caratteristiche principali
- 6 Introduzione
- 7 Telecomando
- 8 Pannello anteriore
- 9 Pannello posteriore
- 11 Installazione della sound bar
- 11 Montaggio dell'unità principale su una parete

2 Collegamento

- 13 Organizzazione dei cavi
- 13 Connessione dell'adattatore AC
- 13 Collegamento subwoofer wireless
- 15 Collegamento alla TV
 - 15 – Utilizzo di un cavo OPTICAL
 - 15 – LG Sound Sync
 - 17 – Utilizzo di un cavo HDMI
 - 17 – Funzione ARC (Audio Return Channel)
 - 17 – Cos'è il SIMPLINK?
 - 18 – Informazioni aggiuntive per sistema HDMI
- 19 Collegamento apparecchiatura opzionale
 - 19 – Connessione HDMI
 - 19 – Collegamento di OPTICAL IN
 - 20 – Connessione PORTABLE IN (portatile)
 - 21 – Collegamento dell'antenna
- 21 Connessione di rete
 - 22 – Connessione cablata
 - 22 – Connessione wireless
- 23 "LG Wi-Fi Speaker"
 - 23 – Installazione dell'app "LG Wi-Fi Speaker"
- 23 Funziona con Google Assistant

3 Utilizzo

- 24 Uso della tecnologia Bluetooth wireless
- 24 – Note sul Bluetooth
- 24 – Profili Bluetooth
- 24 – Ascoltare la musica da un dispositivo Bluetooth
- 26 – Blocco della connessione Bluetooth (BT LOCK)
- 27 Funzioni radio
- 27 – Ascoltare la radio
- 27 – Migliorare la scarsa ricezione FM
- 27 – Preselezionare le stazioni radio
- 27 – Cancellare una stazione memorizzata prima.
- 27 – Cancellare tutte le stazioni memorizzate
- 28 – Vedere le informazioni relative a una stazione radio
- 29 Altre operazioni
- 29 – Utilizzo del telecomando della TV
- 29 – AV Sync
- 29 – Spegnerne temporaneamente l'audio
- 30 – Regolatore automatico luminosità del display
- 30 – Visualizzare le informazioni relative alla sorgente di ingresso
- 30 – Riduzione automatica dell'energia
- 31 – AUTO POWER Attivata/Disattivata
- 32 – Cambiamento automatico della funzione
- 33 Regolazione del suono
- 33 – Impostazione dell'effetto sonoro
- 33 – Regola automaticamente il livello del volume
- 33 – Regolazione del livello sonoro
- 34 Modalità standby
- 34 – Modalità standby
- 34 – Modalità standby di rete
- 34 – Modalità standby Bluetooth
- 34 Resettare l'altoparlante

4 Risoluzione dei problemi

- 35 Risoluzione dei problemi
- 35 – Generale
- 36 – Rete
- 37 – Applicazioni
- 37 – NOTE relative all'uso del wireless
- 38 – NOTE per lasciare la modalità Demo

5 Appendice

- 39 Requisiti dei file
- 39 Marchi depositati e licenze
- 40 Specifiche
- 42 Maneggiare l'altoparlante
- 42 Informazioni importati riguardanti i servizi di rete
- 43 TERMINI D'USO

1

2

3

4

5

Alcuni contenuti di questo manuale potrebbero presentare differenze rispetto all'app "LG Wi-Fi Speaker" a seconda della versione dell'applicazione.

Caratteristiche principali

LG Sound Sync

Controlla il livello di volume di questa unità dal telecomando della TV di LG che è compatibile con LG Sound sync.

Applicazione "LG Wi-Fi Speaker"

Ascolta la musica archiviata nel tuo dispositivo smart.

Si può gestire questo altoparlante tramite iPod touch/iPhone o un dispositivo Android usando l'app "LG Wi-Fi Speaker". Questo altoparlante e il dispositivo portatile devono essere collegati alla stessa rete. Visitare "App Store" di Apple o "Play Store" di Google per cercare l'app "LG Wi-Fi Speaker". Per informazioni dettagliate, fai riferimento alla pagina 23.

- A seconda della versione dell'applicazione e del software sul dispositivo intelligente, l'app "LG Wi-Fi Speaker" potrebbe non funzionare normalmente.
- Alcuni dispositivi portatili potrebbero non essere compatibili con il tuo altoparlante.

Bluetooth®

Consente di ascoltare la musica memorizzata sul tuo dispositivo **Bluetooth**.

Introduzione

Simboli usati in questo manuale

Nota

Indica note speciali e caratteristiche di funzionamento.

Attenzione

Indica precauzioni per evitare possibili danni dovuti a un uso incorretto.

Telecomando

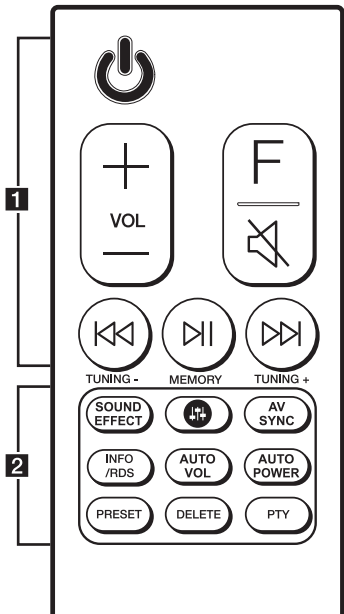

Sostituzione della batteria

Rimuovere il coperchio della batteria sulla parte posteriore del telecomando e inserire la batteria prestando attenzione ai segni **+** e **-**.

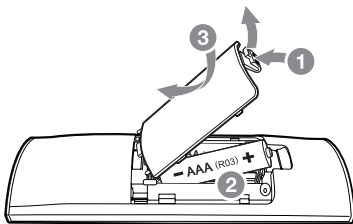

..... **1**

⏻ (Standby): Per accendere o spegnere l'unità.

VOL (Volume) **+/-**: Regola il volume altoparlante.

F (Funzione): Seleziona la funzione e la fonte di ingresso.

Sorgente di ingresso / Funzione	Display
Wi-Fi	WI-FI
Cavo ottico ARC LG Sound Sync (Cablata)	OPT/HDMI ARC
Bluetooth	BT
LG Sound Sync (Wireless)	LG TV
HDMI IN	HDMI
Portatile	PORT.
Radio	FM

🔇 (Muto): Azzerare il suono.

⏮/⏭ (saltare): Salta velocemente indietro o Avanti.

TUNING -/+: Selezionare le stazioni radio.

⏸ (Play/Pausa): Avvia riproduzione. / Mette in pausa la riproduzione.

MEMORY: Memorizzare programma radio

..... **2**

SOUND EFFECT: Per selezionare la modalità di effetto del suono.

🔊: Regola il livello sonoro di ogni altoparlante. (pagina 33)

AV SYNC:

- Sincronizza l'audio e il video.
- Controlla il televisore da remoto. (pagina 29)

INFO/RDS:

- Mostra le informazioni sulla fonte di ingresso.
- Mostra il nome del dispositivo **Bluetooth** connesso quando è attiva la funzione **Bluetooth**.
- RDS (sistema dati radio)
- Seleziona la modalità stereo/mono. (pagina 27)

AUTO VOL:

- Attiva o disattiva la modalità AUTO VOLUME.

AUTO POWER:

- Attiva o disattiva la funzione AUTO POWER. (pagina 31)
- Attiva o disattiva la funzione di blocco della connessione **Bluetooth**. (pagina 26)

PRESET: Seleziona il programma di Radio.

DELETE: Cancellazione delle stazioni radio salvate.

PTY: Cerca le stazioni radio per tipo di radio.

Pannello anteriore

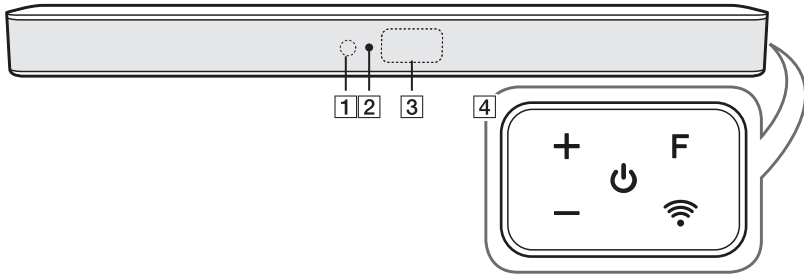

1 Sensore remoto

2 Indicatore LED

Mostra lo stato della connessione.

- Bianco (Lampeggiante): In attesa della connessione di rete sulla funzione Wi-Fi.
- Bianco (Acceso): La connessione di rete è completata sulla funzione Wi-Fi o sono selezionate le altre funzioni.
- Bianco (Tenue): Modalità con connessione alla rete.
- Rosso (Acceso): Modalità standby senza connessione alla rete.

3 Finestra del display

4 (Standby)

Per accendere o spegnere l'unità.

F (Funzione)

Seleziona la funzione e la sorgente di ingresso. (WI-FI, OPT/HDMI ARC, BT, LG TV, HDMI, PORT, FM)

-/+ (Volume)

(Wi-Fi)

Seleziona la funzione WI-FI.

Pannello posteriore

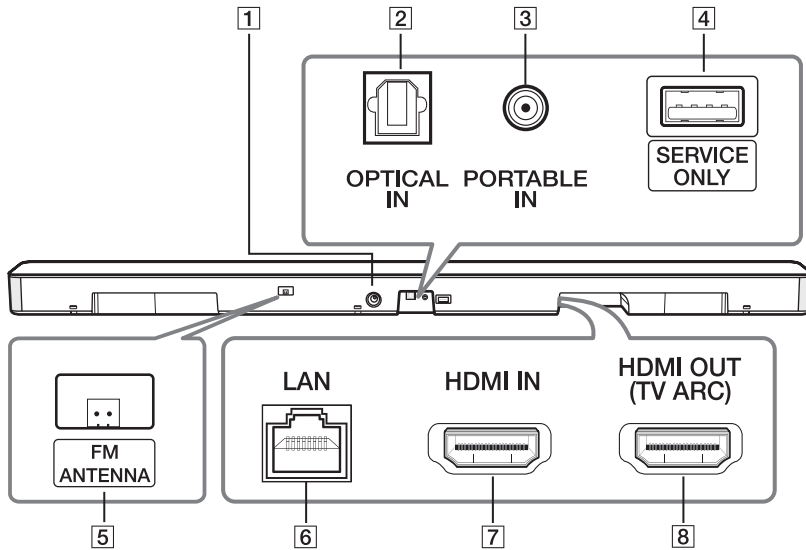

1 DC IN (Ingresso dell'adattatore AC)

2 Connettore OPTICAL IN
Collegamento a un dispositivo ottico.

3 Connettore PORTABLE IN
Collegamento di un dispositivo portatile.

4 USB (Solo per assistenza)
Connettore download S/W

5 FM ANTENNA
Connettersi all'antenna radio.

6 Porta LAN
Collegamento a un router.

7 HDMI IN
Collegamento a un dispositivo con HDMI OUT.

8 OUT (TV ARC)
Per collegarsi con l'uscita HDMI IN (ARC) della TV.

Funzioni utili per utilizzare l'unità.

Funzione	Descrizione	Azione	Risultato
Telecomando TV Acceso/Spento (Pagina 29)	Permette di controllare il volume di questa unità tramite il telecomando dell'apparecchio TV, anche se questo è prodotto da una differente azienda. Inizialmente questa impostazione è configurata su "on".	ON(ACCESO)	Tenere premuto AV SYNC sul telecomando per circa 3 secondi e successivamente premere nuovamente il tasto.
		OFF(SPENTO)	Tenere premuto AV SYNC sul telecomando per circa 3 secondi e successivamente premere nuovamente il tasto.
Blocco BT Acceso/Spento (Pagina 26)	Permette di collegare un dispositivo Bluetooth solamente tramite Bluetooth e funzioni LG TV. Inizialmente questa impostazione è configurata su "off".	ON(ACCESO)	Tenere premuto AUTO POWER sul telecomando per circa 2 secondi in funzionalità Bluetooth e successivamente premere nuovamente il tasto.
		OFF(SPENTO)	Tenere premuto AUTO POWER sul telecomando per circa 2 secondi in funzionalità Bluetooth e successivamente premere nuovamente il tasto.
Auto Power Acceso/Spento (Pagina 31)	Permette all'unità di accendersi e spegnersi automaticamente a seconda del segnale in entrata : Ottico, LG TV, Bluetooth o app "LG Wi-Fi Speaker". Inizialmente questa impostazione è configurata su "on".	ON(ACCESO)	Premere AUTO POWER sul telecomando e successivamente premere nuovamente il tasto.
		OFF(SPENTO)	Premere AUTO POWER sul telecomando e successivamente premere nuovamente il tasto.
Stand-by BT Acceso/Spento (Pagina 34)	Permette all'unità di passare alla modalità stand-by mantenendo la connessione Bluetooth .	ON(ACCESO)	Preliminarmente impostare il volume a un valore minimo. Tenere premuto — sull'unità e INFO/RDS sul telecomando per circa 3 secondi e successivamente premere nuovamente il tasto.
		OFF(SPENTO)	Preliminarmente impostare il volume a un valore minimo. Tenere premuto — sull'unità e INFO/RDS sul telecomando per circa 3 secondi e successivamente premere nuovamente il tasto.
Network Stand-by Acceso/Spento (Pagina 34)	Permette all'unità di passare alla modalità stand-by mantenendo la connessione di rete.	ON(ACCESO)	Premere  sull'unità oppure  sul telecomando.
		OFF(SPENTO)	Premere  sull'unità o  sul telecomando per circa 3 secondi.

Installazione della sound bar

Puoi sentire il suono collegando l'unità all'altro dispositivo: TV, lettore di dischi Blu-ray, lettore DVD, ecc.

Posiziona l'unità di fronte alla TV e collegala al dispositivo desiderato. (Pagine 15 - 22)

Puoi posizionare il subwoofer wireless in qualsiasi punto della tua stanza. Tuttavia, è meglio posizionare il subwoofer vicino all'unità principale. Ruotarlo leggermente verso il centro della stanza per ridurre i riflessi sulle pareti.



! Attenzione

- Per le migliori prestazioni della connessione wireless come **Bluetooth** o subwoofer wireless, non installare l'unità su mobili in metallo, poiché la connessione wireless comunica attraverso un modulo posto sul fondo dell'unità.
- Prestare attenzione a non graffiare la superficie dell'Unità/Subwoofer durante la loro installazione o spostamento.

! Nota

Per un comodo utilizzo dei tasti, si raccomanda di lasciare una certa distanza fra la sound bar e il vostro TV al momento dell'installazione della sound bar.

Montaggio dell'unità principale su una parete

È possibile montare a muro l'unità principale.



! Attenzione

Dal momento che è difficile effettuare una connessione dopo l'installazione di questa unità, è opportuno collegare i cavi prima dell'installazione.

Materiali di preparazione

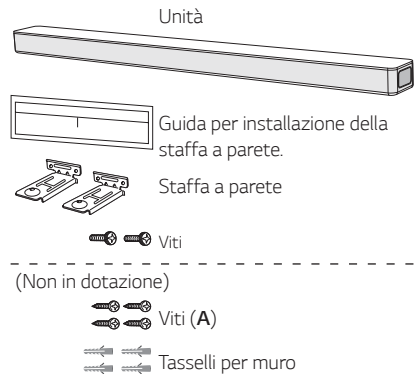

1. Far corrispondere il BORDO INFERIORE di guida di installazione della staffa a parete della TV al fondo della TV e fissarlo in posizione.

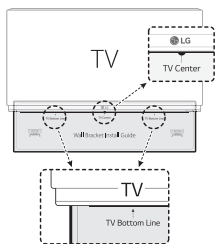

2. Quando si monta su una parete (di calcestruzzo), utilizzare i perni per muro. Si devono eseguire alcuni fori. Viene fornito un foglio guida per forare (Guida di installazione della staffa a parete). Usare il foglio per controllare il punto di foratura.

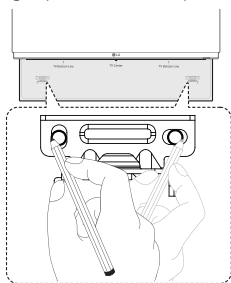

3. Rimuovi la guida di installazione della staffa a parete.
4. Fissa le staffe con le viti (A), come mostrato nella figura qui sotto.

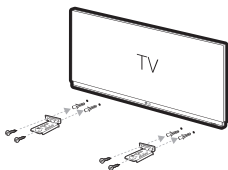

! Nota

Le viti (A) e i Tasselli per Muro non sono forniti per il montaggio dell'unità. Raccomandiamo il tipo di tasselli Hilti (HUD-1 6 x 30) per il montaggio.

5. Posiziona l'unità sulle staffe per abbinare i fori delle viti sul fondo dell'unità.

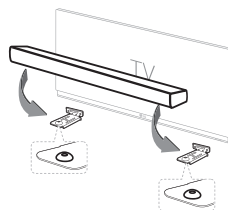

6. Fissa l'unità con le viti.

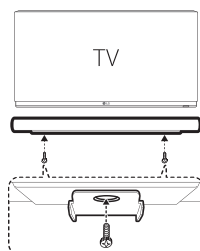

! Nota

Per staccare l'unità, procedi in ordine inverso.

! Attenzione

- Non installare questa unità in posizione rovesciata. Questo può danneggiare le parti di questa unità o provocare lesioni personali.
- Non agganciare nulla sull'unità installata ed evitare di urtarla.
- Fissare bene l'unità alla parete per evitare di farla cadere. La caduta dell'unità potrebbe causare lesioni fisiche alle persone o danneggiare il prodotto.
- Quando l'unità è installata a parete, accertarsi che i bambini non tirino nessun cavo di collegamento, in quanto ciò potrebbe causarne il distacco.

Organizzazione dei cavi

Si possono utilizzare delle fascette fermacavo per sistemare il cavo.

1. Tenere insieme i cavi utilizzando le fascette fermacavo come mostrato sotto.
2. Stringere le fascette fermacavo.

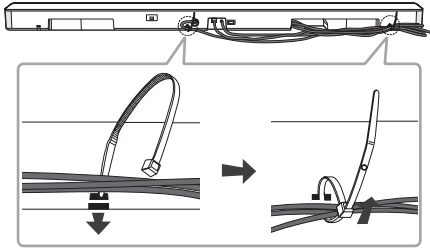

! Nota

Dopo il completamento di tutti i collegamenti, si potranno sistemare i cavi secondo necessità.

Connessione dell'adattatore AC

Collegare la soundbar all'alimentazione elettrica utilizzando l'adattatore CA in dotazione.

1. Connettere il cavo dell'alimentazione AC fornito all'adattatore AC.
2. Collegare il cavo dell'adattatore AC all'ingresso DC IN.
3. Inserire il cavo dell'alimentazione AC in una uscita AC.

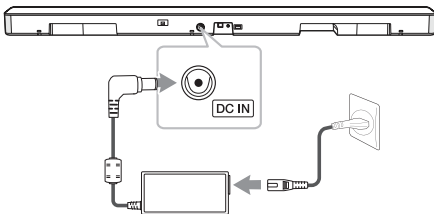

! Attenzione

Usare l'adattatore CA soltanto con questo dispositivo. Non usare una alimentazione di corrente di un altro dispositivo o produttore. Usare un altro cavo di corrente potrebbe danneggiare il dispositivo e rendere nulla la garanzia.

Collegamento subwoofer wireless

Indicatore LED del subwoofer wireless

Colore LED	Stato
Verde (lampeggio)	La connessione è in corso.
Verde	La connessione è completa.
Rosso	Il subwoofer wireless è in modalità standby o la connessione non è riuscita.
Off (Nessun display)	Il cavo di alimentazione del subwoofer wireless è staccato.

Impostazione del subwoofer wireless per la prima volta

1. Collegare il cavo di alimentazione della soundbar e il subwoofer wireless alla presa.
2. Accendere la soundbar. La soundbar e il subwoofer wireless si conletteranno automaticamente.

Accoppiamento manuale del subwoofer wireless

Se la connessione non è stata effettuata correttamente, verificare se il LED rosso è acceso lampeggia sul diffusore acustico wireless, che non emette alcun suono. Per risolvere il problema, seguire i passaggi indicati.

1. Premere il pulsante **Pairing** sul retro del subwoofer wireless.

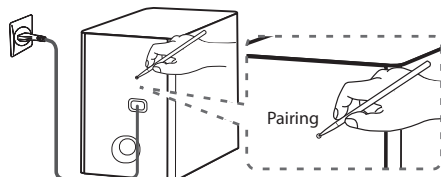

- Il LED verde sul retro del subwoofer wireless lampeggia rapidamente. (Se il LED verde non lampeggia, tenere premuto il pulsante **Pairing**.)
2. Accendere la soundbar.
 3. L'accoppiamento è completo.
 - Si è acceso il LED verde sul retro del subwoofer wireless.

! Nota

- Sono necessari alcuni secondi (o un periodo maggiore) per instaurare la comunicazione tra l'unità principale e il subwoofer.
- Quanto più l'unità principale e il subwoofer sono vicini, tanto migliore sarà la qualità del suono. Si raccomanda di installare l'unità e il subwoofer il più vicino possibile ed evitare i casi seguenti.
 - C'è un ostacolo tra l'unità principale e il subwoofer.
 - C'è un dispositivo che utilizza la stessa frequenza della connessione wireless, ad esempio un'attrezzatura medica, un forno a microonde o un dispositivo LAN wireless.
 - Per prevenire interferenze, tenere la Soundbar e il subwoofer a una distanza superiore a 1 metro da altri dispositivi (ad es., router wireless, forno a microonde, ecc.).

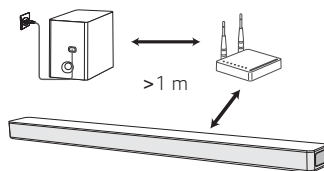

Collegamento alla TV

Collegatevi con questa unità e la TV usando il cavo ottico digitale o il cavo HDMI considerando lo stato della TV.

Utilizzo di un cavo OPTICAL

1. Collegare lo spinotto OPTICAL IN sul retro dell'unità allo spinotto OPTICAL OUT sulla TV usando un cavo OPTICAL.

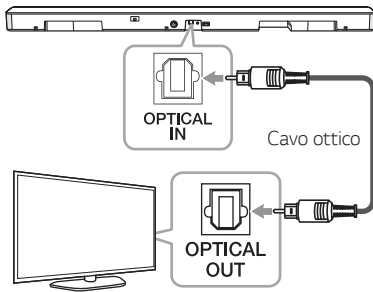

2. Impostare la sorgente del segnale su OPT/HDMI ARC premendo ripetutamente il pulsante **F** sul telecomando o sull'unità.

Sulla finestra di visualizzazione si legge la voce "OPT" se si collega normalmente l'unità alla TV.

! Nota

- Prima di collegare il cavo ottico, assicurarsi di rimuovere il coperchio di protezione della presa se il cavo ne è munito.
- Potete godervi l'audio della TV tramite gli altoparlanti di questa unità. Nel caso di alcuni modelli di TV, dovete selezionare l'opzione di altoparlante esterno dal menu della TV. (Per dettagli, fare riferimento al manuale d'uso della vostra TV.)
- Impostare l'uscita audio della TV per ascoltare il suono attraverso questa unità:
menu impostazioni TV → [Audio] → [Uscita Audio TV] → [Altoparlante esterno (Optical)]
- I dettagli del menù di configurazione della TV variano a seconda del produttore e del modello della televisione.
- Se l'unità è collegata contemporaneamente via OPTICAL e via ARC, il segnale ARC ha la priorità assoluta.

LG Sound Sync

Sound Sync Wireless

Potete controllare alcune funzioni di questa unità con il telecomando della TV tramite la funzione LG Sound Sync. Esso è compatibile con la TV di LG che supporta la funzione LG Sound Sync. Verificare che il logo LG Sound Sync sia presente sulla vostra TV.

Funzione controllabile dal telecomando della LG TV: Volume alto/basso, muto

Vedere il manuale di istruzioni della TV per i dettagli della funzione LG Sound Sync.

Eseguire uno dei seguenti collegamenti, in relazione alle capacità dell'apparecchiatura.



! Nota

- Inoltre, è possibile usare il telecomando di questa unità mentre è attiva la funzione LG Sound Sync. Se si utilizza di nuovo il telecomando della TV, l'unità si sincronizza con la TV. A seconda delle specifiche tecniche della TV, il volume e l'azzeramento del volume dell'unità si sincronizzano a quelle della TV.
- In assenza di connessione, accertatevi della condizione della TV e dell'alimentazione.
- Accertare la condizione di questa unità e il collegamento nei casi seguenti quando si usa la funzione LG Sound Sync.
 - L'unità è spenta.
 - Modificare la funzione in altre.
 - Scollegare il cavo ottico.
- La quantità di tempo per spegnere questa unità è differente in relazione alla TV quando impostate la funzione AUTO POWER su ON.

LG Sound Sync con collegamento cablato

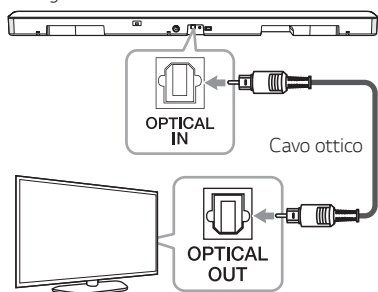
1. Collegare la LG TV all'unità usando un cavo ottico.





2. Impostare la presa audio della TV per sentire il suono attraverso questa unità: menu impostazione TV → [Audio] → [Uscita Audio TV] → [LG Sound Sync (Optical)]
3. Accendere l'unità premendo il tasto  sul telecomando o il tasto  sull'unità.
4. Seleziona la funzione OPT/HDMI ARC usando **F** sul telecomando o **F** sull'unità finché viene selezionata la funzione.

Potete vedere "LGOPT" sulla finestra del display se si collega normalmente questa unità e la TV.

! Nota

I dettagli del menu delle impostazioni TV variano a seconda del modello di televisore.

LG Sound Sync con collegamento wireless

1. Accendere l'unità premendo il tasto  sul telecomando o il tasto  sull'unità.
2. Selezionare la funzione LG TV usando **F** sul telecomando o **F** sull'unità finché viene selezionata la funzione.
3. Impostare LG Sound Sync (Wireless) sulla TV. Vedere il manuale di istruzioni della TV.

La scritta "PAIRED" appare sulla finestra del display per circa 3 secondi e quindi si può vedere "LG TV" sulla finestra del display se si esegue il collegamento normale fra questa unità e la TV.

! Nota

- Se spegnete l'unità premendo direttamente  (Accensione), LG Sound Sync (Wireless) sarà disconnesso.
- Se il televisore e l'unità sono collegati tramite LG Sound Sync (wireless), una volta spenta l'unità passa alla modalità di standby rete a prescindere dallo stato della connessione di rete. Verifica il led bianco sull'unità.

Utilizzo di un cavo HDMI

Se collegate questa unità a una TV che supporta HDMI CEC e ARC (Audio Return Channel), potete godere dell'audio della TV attraverso gli altoparlanti di questa unità senza la necessità di collegare il cavo ottico.

1. Collegare il connettore HDMI OUT (TV ARC) sul retro dell'unità al connettore ARC sul televisore utilizzando un cavo HDMI.

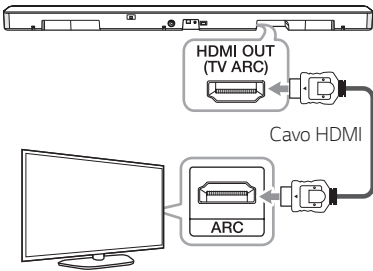

2. Impostare la sorgente del segnale su OPT/HDMI ARC premendo ripetutamente il pulsante **F** sul telecomando o sull'unità.

Sulla finestra di visualizzazione si legge la voce "ARC" se si collega normalmente l'unità alla TV.

! Nota

- Potete godervi l'audio della TV tramite gli altoparlanti di questa unità. Nel caso di alcuni modelli di TV, dovete selezionare l'opzione di altoparlante esterno dal menu della TV. (Per dettagli, fare riferimento al manuale d'uso della vostra TV.)
- Impostare l'emissione del suono della TV per sentire il suono attraverso questa unità: menu impostazioni TV → [Audio] → [Uscita Audio TV] → [Altoparlante esterno (HDMI ARC)]
- I dettagli del menù di configurazione della TV variano a seconda del produttore e del modello della televisione.
- A seconda del modello della tua TV LG, potresti dover attivare la funzione SIMPLINK sulla tua TV LG.
- Quando si passa da un'altra funzione alla funzione ARC è necessario impostare la sorgente del segnale su OPT/HDMI ARC. A questo punto l'unità passa automaticamente alla funzione ARC.

Funzione ARC (Audio Return Channel)

La funzione ARC consente l'invio del flusso audio dalla TV HDMI al jack HDMI OUT dell'unità.

Per utilizzare questa funzione:

- La TV deve supportare le funzioni ARC e HDMI-CEC e le funzioni HDMI-CEC e ARC devono essere impostate su On.
- Il metodo di impostazione delle funzioni HDMI-CEC e ARC può variare a seconda del modello di TV. Per dettagli sulla funzione ARC, fare riferimento al Manuale dell'utente della TV.
- È necessario utilizzare il cavo HDMI (Cavo HDMI™ con Ethernet, di tipo A ad alta velocità).
- Dovete collegare HDMI OUT sull'unità con HDMI IN della TV che supporta la funzione ARC utilizzando un cavo HDMI.
- È possibile collegare solo una Sound bar a una TV compatibile con collegamento ARC.

Cos'è il SIMPLINK?



Quando l'unità e la LG TV con funzione SIMPLINK sono collegate tra loro con un cavo HDMI, alcune funzioni di questa unità sono controllate dal telecomando della TV.

Funzioni controllabili dal telecomando della LG TV: Accensione /Spegnimento, Alza/Abbassa volume, ecc.

Per maggiori dettagli sulla funzione SIMPLINK consultare il Manuale dell'utente della TV.

Gli apparecchi LG TV con la funzione SIMPLINK sono dotati di un logo come quello sopra riportato.

! Nota

- In base allo stato dell'unità, alcune funzioni di SIMPLINK potrebbero differire da quanto ti aspetti o non funzionare.
- A seconda della TV o del lettore collegato con questa unità, l'operazione SIMPLINK potrebbe differire dal tuo scopo.

Informazioni aggiuntive per sistema HDMI

- Quando un dispositivo HDMI o DVI compatibile viene collegato, accertarsi di quanto segue:
 - Tentare lo spegnimento del dispositivo HDMI/DVI e di questo riproduttore. Successivamente, accendere il dispositivo HDMI/DVI e lasciarlo acceso per circa 30 secondi, quindi commutare su questo riproduttore.
 - L'ingresso video del dispositivo collegato è configurato correttamente per questa unità.
 - Il dispositivo collegato è compatibile con ingressi video 720 x 576p (o 480p), 1280 x 720p, 1920 x 1080i, 1920 x 1080p.
- Non tutti i dispositivi HDMI o DVI compatibili con HDCP funzionano con questo riproduttore.
 - L'immagine non verrà visualizzata correttamente con un dispositivo non HDCP.

! Nota

- Se un dispositivo HDMI connesso non accetta un'uscita audio del lettore, l'audio del dispositivo HDMI può essere distorto o può non uscire.
- La modifica della risoluzione una volta che il collegamento è già stato effettuato potrebbe causare malfunzionamenti. Per risolvere questo problema, spegnere il lettore, quindi accenderlo nuovamente.
- Se il collegamento HDMI con il sistema di protezione HDCP non viene verificato, lo schermo della TV diventa nero. In questo caso, verificare il collegamento HDMI o scollegare il cavo HDMI.
- Se ci sono disturbi o linee sullo schermo, controllare il cavo HDMI (la lunghezza è generalmente limitata a 4,5 m).
- Non potete modificare la risoluzione video nella modalità HDMI IN. Cambiare la risoluzione video del componente collegato.
- Se il segnale di uscita video non funziona normalmente quando si collega il proprio computer all'ingresso HDMI IN, modificare la risoluzione del computer su 576p (o 480p), 720p, 1080i o 1080p.

Lista di controllo di cavi HDMI

Alcuni cavi HDMI hanno una cattiva trasmissione del segnale, che provoca problemi con la trasmissione audio e video.

Se anche dopo la connessione con i cavi HDMI continuate ad avere problemi con il segnale audio e video, ad esempio non c'è audio o il suono si interrompe, o si sente rumore di fondo dalla soundbar e/o non c'è segnale video o segnale video pulito sulla TV, il problema potrebbe essere il cavo HDMI.

Utilizzare il cavo con il marchio del logo della certificazione HDMI premium. Assicuratevi inoltre che il cavo che state utilizzando sia un cavo HDMI™ di tipo A, Ethernet ad alta velocità.

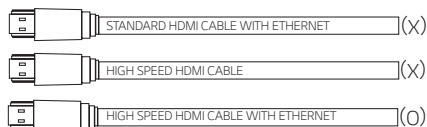

Collegamento tramite cavo HDMI*

La vostra televisione deve supportare le caratteristiche HDMI più recenti (HDMI CEC¹ / ARC (Audio Return Channel)) affinché possiate godere pienamente del canale di trasmissione Live con il sistema audio attraverso il cavo HDMI. Qualora la vostra TV non supporti queste funzioni HDMI, il sistema audio deve essere collegato attraverso un cavo OPTICAL.

1) HDMI CEC (High-Definition Multimedia Interface Consumer Electronics Control)

Il Consumer Electronics Control (CEC) è una funzione HDMI concepita per consentire a un utente di comandare e controllare i dispositivi abilitati CEC, che sono connessi attraverso HDMI utilizzando solo uno dei loro telecomandi.

* I nomi commerciali per CEC sono Simplink (LG), Anynet+ (Samsung), BRAVIA Sync (Sony), EasyLink (Philips), ecc.

Collegamento apparecchiatura opzionale

Connessione HDMI

godere il suono di un dispositivo esterno connesso tramite un connettore HDMI IN a questa unità.

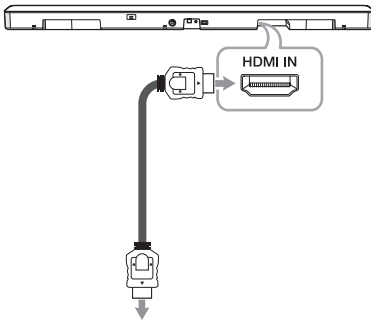

Lettoce Blu-ray Disc, lettore DVD, ecc.

1. Collegare il connettore HDMI IN sul retro dell'unità a HDMI OUT del dispositivo audio quale un lettore Blu-ray, un lettore DVD, ecc.
2. Impostare la sorgente di ingresso HDMI IN. Premi ripetutamente **F** sul telecomando o **F** sull'unità finché viene selezionata la funzione.

Collegamento di OPTICAL IN

Connettere uno spinotto di uscita ottica dei dispositivi esterni allo spinotto OPTICAL IN.

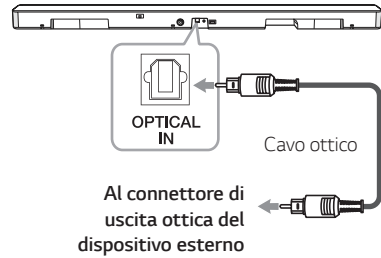

1. Collegare l'ingresso OPTICAL IN che si trova sul retro dell'unità all'ingresso Optical Out del dispositivo esterno.
2. Impostare la sorgente del segnale su OPT/HDMI ARC premendo ripetutamente il pulsante **F** sul telecomando o sull'unità.

Sulla finestra di visualizzazione si legge la voce "OPT" se si collega normalmente l'unità al proprio dispositivo.

! Nota

Prima di collegare il cavo ottico, assicurarsi di rimuovere il coperchio di protezione della presa se il cavo ne è munito.

Connessione PORTABLE IN (portatile)

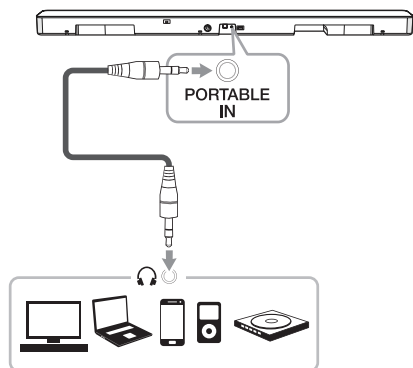

Ascoltare la musica dal tuo lettore portatile

L'unità può essere utilizzata per riprodurre la musica da numerosi tipi lettori portatili e dispositivi esterni.

1. Collegare il lettore portatile al connettore PORTABLE IN dell'unità.
2. Accendere premendo il pulsante  (Alimentazione).
3. Seleziona la funzione PORT, premendo **F** sul telecomando o **F** sull'unità finché viene selezionata la funzione.
4. Accendere il lettore portatile o il dispositivo esterno e avviare la riproduzione.

Connessione opzionale dell'apparecchiatura

Potete godere del suono o delle immagini di un dispositivo esterno connesso all'unità.

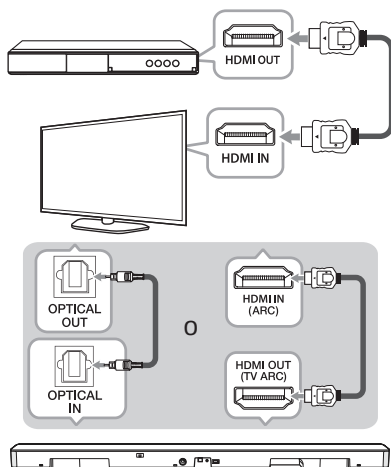

1. Connettere il jack HDMI IN della TV al jack HDMI OUT di un dispositivo esterno come un lettore Blu-ray o DVD, ecc.
2. Connettere il jack OPTICAL IN che si trova sul retro dell'unità al jack OPTICAL OUT della TV utilizzando un cavo OTTICO.
O connettere il jack HDMI OUT (TV ARC) che si trova sul retro dell'unità al jack HDMI IN (ARC) della TV utilizzando un cavo HDMI.
3. Impostate la fonte in ingresso su OPT/HDMI ARC. Premere ripetutamente **F** sul telecomando o **F** sull'unità fino a selezionare la funzione desiderata.

! Nota

Se la soundbar non riproduce l'audio oppure il segnale video sulla vostra TV non è pulito, il problema potrebbe essere il cavo HDMI. Fate riferimento alla checklist per i cavi HDMI. (pagina 18)

Collegamento dell'antenna

Collegare l'antenna in dotazione per ascoltare la radio.

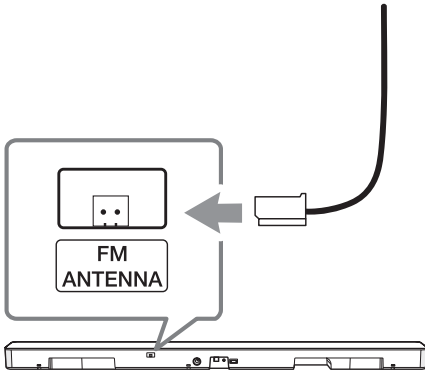

! Nota

Dopo aver connesso l'antenna a cavo FM, assicurati di estenderla completamente.

Connessione di rete

È possibile godersi diverse funzioni di questa soundbar collegandola alla rete e al vostro dispositivo intelligente tramite l'app "LG Wi-Fi Speaker".

Scegliere il metodo di connessione considerando il vostro ambiente di rete.

! Nota

In un ambiente di rete (Router, Internet e Internet Service Provider) che supporti sia IPv4 che IPv6, il collegamento alla rete avviene automaticamente tramite IPv4 o IPv6 quando ci si collega alla rete.

Si può controllare lo stato di ogni rete selezionando le impostazioni in "I miei altoparlanti" (My Speakers) ([Impostazioni] > [Info IP:]) nell'app "LG Wi-Fi Speaker".

“LG Wi-Fi Speaker”

L'app “LG Wi-Fi Speaker” permette di utilizzare diverse funzionalità di questa soundbar tramite il vostro dispositivo intelligente.

È possibile godersi della musica sul vostro dispositivo e sul server della rete domestica

Si può ascoltare la musica dal vostro dispositivo intelligente e tramite il server della rete domestica.

Utilizzo di Chromecast integrato

È possibile godersi contenuti musicali attraverso questa soundbar utilizzando le app che supportano Chromecast.

Impostare e gestire la soundbar

Si possono gestire le impostazioni della soundbar e controllarla anche senza telecomando.

Aggiornamento della soundbar

Si può aggiornare la soundbar alla versione più recente.

Requisiti

- **Un router wireless** deve essere connesso a Internet.
- **Un dispositivo intelligente** quale uno smartphone o un tablet deve essere connesso al router wireless tramite connessione Wi-Fi.

! Nota

Per maggiori informazioni sull' “LG Wi-Fi Speaker”, seguire le istruzioni dell'applicativo o leggere il manuale dell'utente “LG Wi-Fi Speaker”.

Installazione dell'app “LG Wi-Fi Speaker”

Attraverso l'“App Store” di Apple o il “Play Store” di Google

1. Toccate l'icona dell'“App Store” di Apple o del “Play Store” di Google.
2. Digitare “LG Wi-Fi Speaker” nella barra di ricerca e selezionare “Cerca” (Search).
3. Per eseguire il download, selezionare “LG Wi-Fi Speaker” nell'elenco dei risultati di ricerca.

! Nota

- L'app “LG Wi-Fi Speaker” sarà disponibile nelle seguenti versioni software:
Android OS: Ver 5.0 (o successiva)
iOS: Ver 10 (o successiva)
- A seconda del dispositivo, l'app “LG Wi-Fi Speaker” potrebbe non funzionare.

Funziona con Google Assistant

Questa unità funziona con Google Assistant. Puoi controllare alcune funzioni di questa unità: riprodurre e interrompere la musica e il controllo del volume.

Requisiti

- Dispositivo incorporato Google Assistant t (venduto separatamente)
- Questa unità deve essere connessa a Internet.
- Questa unità deve essere registrata nell'app [Google Home].

Uso della tecnologia Bluetooth wireless

Note sul Bluetooth

Il **Bluetooth** è una tecnologia di comunicazione wireless per il collegamento a corto raggio.

L'audio può essere interrotto quando il collegamento interferisce con altra onda elettronica o si collega il **Bluetooth** in altre stanze.

Collegare dispositivi individuali con la tecnologia **Bluetooth** wireless non comporta alcun onere di pagamento. I cellulari dotati di tecnologia wireless **Bluetooth** possono essere sovrapposti, se il collegamento è stato effettuato tramite **Bluetooth**.

- Dispositivi disponibili: Smartphone, lettore MP3, notebook, ecc.
- Version: 4,0
- Codec: SBC, AAC

Profili Bluetooth

Per usare la tecnologia **Bluetooth** wireless, i dispositivi devono essere adatti per interpretare certi profili. Questo altoparlante è compatibile con il seguente profilo.

A2DP (Advanced Audio Distribution Profile) (profilo distribuzione audio avanzata)

Ascoltare la musica da un dispositivo Bluetooth

Prima di iniziare la procedura di accoppiamento, assicurarsi che la funzionalità **Bluetooth** sul proprio dispositivo mobile sia attiva. Vedere guida dell'utente del **Bluetooth**. Una volta che l'operazione di accoppiamento è stata eseguita, non deve essere più ripetuta.

1. Selezionare la funzione **Bluetooth** usando **F** sul telecomando o **F** sull'unità fino a quando la funzione viene selezionata. Sarà visualizzato "BT" e quindi il messaggio "READY" nella finestra del display.
2. Usare il dispositivo **Bluetooth** ed eseguire l'operazione di accoppiamento. Quando si cerca questo altoparlante sul dispositivo **Bluetooth**, viene indicata una lista di dispositivi rilevati nel display del dispositivo **Bluetooth** in relazione al tipo di dispositivo **Bluetooth** usato. Il tuo altoparlante viene visualizzato come "LG SK6F (XX:XX)".
3. Selezionare "LG SK6F (XX:XX)".

! Nota

- XX:XX sono le ultime quattro cifre dell'indirizzo. Per esempio, se l'indirizzo MAC dell'unità è 20:C3:8F:C9:**31:55**, sul dispositivo **Bluetooth** verrà visualizzata la dicitura "LG SK6F (31:55)".
- In relazione al tipo di dispositivo **Bluetooth**, alcuni dispositivi hanno un differente tipo di accoppiamento. Se richiesto, immettere il codice PIN (0000).

4. Quando l'unità viene connessa con successo al tuo dispositivo **Bluetooth**, "PAIRED" → il nome del tuo dispositivo → sulla finestra di visualizzazione compare la voce "BT".

! Nota

- Se non è disponibile la visualizzazione del nome del dispositivo dell'unità, verrà visualizzato "-".
- Per verificare il nome del dispositivo collegato premere **INFO/RDS** sul telecomando. Verrà quindi visualizzato il nome del dispositivo **Bluetooth** collegato.

5. Ascoltare la musica.

Per riprodurre la musica memorizzata nel dispositivo **Bluetooth**, consultare la guida dell'utente del **Bluetooth**.

A seconda del livello di volume del vostro dispositivo **Bluetooth**, il livello del volume del **Bluetooth** verrà regolato.

! Nota

- Quando si utilizza la tecnologia **Bluetooth**, devi eseguire una connessione tra l'unità e il dispositivo **Bluetooth** il più vicino possibile e mantenere la distanza. Tuttavia, potrebbe non funzionare correttamente nel caso seguente:
 - Tra l'unità e il dispositivo **Bluetooth** è presente un ostacolo.
 - È presente un dispositivo che utilizza le stesse frequenze della tecnologia **Bluetooth**, ad esempio un'attrezzatura medica, un forno a microonde o un dispositivo LAN wireless.

! Nota

- Questa unità supporta l'accoppiamento automatico **Bluetooth**. Tuttavia non funziona nel caso seguente:
 - Quando si riavvia l'unità.
 - Quando disconnetti da solo questa unità.
 - Quando disconnetti questa unità sul dispositivo **Bluetooth** collegato.
- Il suono può essere interrotto quando il collegamento interferisce con altre onde elettroniche.
- Non potete controllare il dispositivo **Bluetooth** con questa unità.
- L'accoppiamento è limitato a "Uno" dispositivo **Bluetooth**. Il Multi-accoppiamento non è supportato.
- In relazione al tipo di dispositivo, potreste non essere in grado di usare la funzione del **Bluetooth**.
- Potete usare il **Bluetooth** quando usate Telefoni cellulari, MP3, Notebook, ecc..
- La qualità audio peggiora man mano che si allontana il dispositivo **Bluetooth** dall'unità.
- Quando l'unità viene spenta o il dispositivo **Bluetooth** viene allontanato dall'unità, il collegamento **Bluetooth** viene disattivato.
- Se la connessione **Bluetooth** viene scollegata, connettere nuovamente il dispositivo **Bluetooth**.
- Quando un dispositivo **Bluetooth** non è collegato, il messaggio "READY" appare sulla finestra del display.
- Se viene attivata la funzione Wi-Fi quando la connessione di rete è assente, il **Bluetooth** e la funzione Audio Sync del televisore Wireless potrebbero non connettersi.
- Se passi a un'altra funzione dopo aver collegato un dispositivo **Bluetooth**, la connessione **Bluetooth** verrà interrotta. Tornando alla funzione **Bluetooth** la connessione **Bluetooth** verrà stabilita automaticamente.

Blocco della connessione Bluetooth (BT LOCK)

Puoi limitare la connessione **Bluetooth** alle sole funzioni BT (**Bluetooth**) e LG TV, in modo da prevenire connessioni **Bluetooth** non intenzionali.

Per attivare questa funzione tenere premuto **AUTO POWER** sul telecomando per circa 2 secondi in modalità BT (**Bluetooth**) e premerlo nuovamente quando scorrendo sul display si arriva alla voce "OFF - BT LOCK". Ora puoi limitare la connessione **Bluetooth**.

Per disattivare questa funzione, tenere premuto **AUTO POWER** sul telecomando per circa 2 secondi in modalità BT (**Bluetooth**) e premerlo nuovamente quando scorrendo sul display compare la voce "ON - BT LOCK".



Nota

Anche impostando su On la funzione BT LOCK la soundbar si accende tramite la funzione di accensione automatica. Disattivare la funzione di accensione automatica per evitare che ciò accada. (pagina 31)

Funzioni radio

Assicuratevi che l'antenna FM sia connessa. (pagina 21)

Ascoltare la radio

1. Premere **F** sul telecomando fino a quando FM appare nella finestra di visualizzazione. È sintonizzata l'ultima stazione ricevuta.
2. Tuning automatico:
Premere e tenere premuto **TUNING -/+** sul telecomando fino a quando l'indicazione della frequenza inizia a cambiare, quindi rilasciare. La scansione si ferma quanto l'unità si è sintonizzata su una stazione radio.

O

Tuning manuale :

Premere ripetutamente **TUNING -/+** sul telecomando.

3. Regolare il volume premendo **VOL** (Volume) **+/-** sul telecomando o premere **-/+** (Volume) sull'unità.

Migliorare la scarsa ricezione FM

Tenere premuto **INFO/RDS** sul telecomando.

Poi premere di nuovo **INFO/RDS** per selezionare la modalità stereo o mono. Il tuner passerà da stereo a mono e generalmente migliora la ricezione.

Preselezionare le stazioni radio

È possibile preselezionare 10 stazioni in FM.

Prima di sintonizzarsi, assicurarsi di abbassare il volume.

1. Premere **F** fino a quando FM appare la voce nella finestra di visualizzazione.
2. Scegliere la frequenza desiderata premendo **TUNING -/+** o sul telecomando.
3. Premere **MEMORY** sul telecomando. Sul display lampeggerà un numero preimpostato.
4. Premere nuovamente **MEMORY** sul telecomando. La stazione è memorizzata.
5. Ripetere i passaggi da 2 a 4 per memorizzare ulteriori stazioni.
6. Per ascoltare una stazione preimpostata, premere **PRESET** sul telecomando.

Cancellare una stazione memorizzata prima.

1. Premere **PRESET** sul telecomando per selezionare il numero preimpostato desiderato.
2. Premere **DELETE** sul telecomando, "DEL P (numero)?" appare sulla finestra visualizzazione.
3. Premere **DELETE** sul telecomando per selezionare un numero preimpostato che si desidera eliminare.

Cancellare tutte le stazioni memorizzate

1. Tenere premuto **DELETE** sul telecomando per circa due secondi. "DEL ALL?" lampeggerà sul display.
2. Premere **DELETE** sul telecomando per cancellare tutte le stazioni radio salvate prima. "DELETED ALL" lampeggerà sul display dell'unità.

Vedere le informazioni relative a una stazione radio

Il sintonizzatore FM è dotato di un servizio Radio Data System (RDS). Questo visualizza informazioni relative alla stazione radio che si sta ascoltando.

Premere **INFO/RDS** sul telecomando più volte per far scorrere i vari tipi di dati.

PTY	(Riconoscimento Tipo di Programma) Il tipo di programma (es. Jazz o News) viene visualizzato sul display.
RT	(Testo Radio) Un messaggio di testo che contiene informazioni speciali relative alla stazione emittente. Questo messaggio di testo scorre sul display.
CT	(Orario controllato dal canale) Visualizza l'orario così come trasmesso dalla stazione.
PS	(Nome Servizio Programma) Il nome del canale apparirà sul display.

È possibile cercare le stazioni radio per tipo di programma premendo **INFO/RDS** sul telecomando. Il display visualizzerà l'ultimo PTY in uso. Premere **PTY** sul telecomando una o più volte per selezionare il tipo di programma preferito. Premere **◀▶** sul telecomando. Il sintonizzatore cercherà la stazione automaticamente. Quando una stazione viene trovata la ricerca si arresta.

Altre operazioni

Utilizzo del telecomando della TV

È possibile controllare alcune funzioni dell'unità tramite il telecomando del televisore, anche se di marca diversa.

Le funzioni controllabili sono il volume su/giù e il muto.

Tenere premuto il pulsante **AV SYNC** sul telecomando per circa 3 secondi. Una volta visualizzata la dicitura "ON - TV REMOTE", è possibile controllare l'unità tramite il telecomando del televisore.

Per controllare lo stato di questa funzione, premere e tenere premuto **AV SYNC**.

Per disattivare questa funzione, premere e tenere premuto **AV SYNC** e premerlo ancora una volta mentre si scorre "ON - TV REMOTE."

! Nota

- Marche di TV supportate

LG	Panasonic	Philips	Samsung
Sharp	Sony	Toshiba	Vizio

- Assicurarsi che l'uscita audio del televisore sia impostata su [Altoparlante esterno].
- A seconda del telecomando, questa funzione potrebbe non funzionare correttamente.
- Questa funzione non è attiva sul Telecomando Magico della TV LG.
- Questa funzione potrebbe non funzionare correttamente quando alcune funzioni di controllo della TV come HDMI CEC, SIMPLINK e LG Sound Sync sono ATTIVATE.
- Alcuni modelli di telecomando potrebbero non essere supportati.
- Alcuni modelli di telecomando potrebbero non funzionare anche se il pulsante viene premuto ripetutamente.

AV Sync

Potrebbero verificarsi discrepanze tra il suono della soundbar e le immagini della vostra TV.

In tal caso, questa funzione potrebbe regolare il tempo di ritardo.

1. Premere **AV SYNC**.
2. Usare **◀◀/▶▶** per controllare il tempo che può essere impostato tra 0 e 300 ms.

Spegnere temporaneamente l'audio

Premere **🔇 (Muto)** per silenziare l'unità.

È possibile disattivare l'audio dell'unità per, ad esempio, rispondere al telefono, il simbolo "MUTE" viene visualizzato nella finestra del display.

Per annullare, premere **🔇 (Muto)** nuovamente sul telecomando o modificare il livello di volume.

Regolatore automatico luminosità del display

La finestra di visualizzazione si oscurerà automaticamente se non viene digitato nulla per 15 secondi.

Premendo qualsiasi pulsante, il display tornerà nuovamente luminoso.

Visualizzare le informazioni relative alla sorgente di ingresso

Puoi visualizzare le informazioni relative alla sorgente di ingresso premendo il tasto **INFO/RDS**.

OPT/ARC/HDMI/PORT: formato audio

BT (**Bluetooth**): nome del dispositivo **Bluetooth** connesso

Riduzione automatica dell'energia

Questa unità verrà spenta per risparmiare il consumo di energia nel caso in cui l'unità principale non sia collegata al dispositivo esterno e non sia usata per 15 minuti.

L'unità si spegnerà inoltre automaticamente dopo sei ore se l'unità principale è collegata a un dispositivo che utilizza un ingresso portatile.

Se è presente una connessione di rete, l'altoparlante entra in modalità standby di rete. Quindi l'indicatore a LED sull'unità diventa di colore bianco.

Se non è presente alcuna connessione di rete, l'altoparlante entra in modalità standby. Quindi l'indicatore LED dell'unità diventa rosso.

AUTO POWER Attivata/ Disattivata

Questa soundbar si accende e spegne automaticamente a seconda della sorgente del segnale: Ottico, LG TV, **Bluetooth** o app "LG Wi-Fi Speaker".

Questa funzione si attiva o disattiva ogni volta che viene premuto **AUTO POWER**.

Accensione

Con questa funzione l'accensione automatica è supportata soltanto nella modalità di standby rete, ad eccezione del segnale ottico. Controlla il LED bianco sull'unità.

Quando accendi la tua TV o un dispositivo esterno collegato a questa unità, questa unità riconosce il segnale di ingresso e seleziona la funzione adatta. Puoi ascoltare l'audio dal tuo dispositivo.

Se si tenta di connettere un dispositivo **Bluetooth**, l'unità si accende e si connette al dispositivo **Bluetooth**.

Quando si esegue l'app "LG Wi-Fi Speaker" e si riproduce della musica tramite un dispositivo intelligente che sia già stato accoppiato, la soundbar si accende con il Wi-Fi ed è possibile ascoltare la musica tramite la soundbar.

Spegnimento

Quando la TV è spenta, questa soundbar passa alla modalità stand-by.

! Nota

- Dopo l'accensione dell'unità con la funzione **AUTO POWER**, questa verrà spenta automaticamente se il segnale proveniente dalla TV collegata con LG Sound Sync rimane assente per un determinato periodo di tempo (Ottica/Wireless).
- Dopo l'accensione dell'unità con la funzione **AUTO POWER**, questa verrà spenta automaticamente in caso di assenza di segnale per un certo periodo di tempo dal dispositivo esterno.
- Una volta disattivata direttamente l'unità, questa non può essere attivata automaticamente dalla funzione **AUTO POWER**. L'unità può essere attivata dalla funzione **AUTO POWER** se dopo 5 secondi di segnale assente, il segnale ottico viene ripristinato.
- In relazione al dispositivo collegato, questa funzione può non essere attiva.
- Se si scollega la connessione **Bluetooth** da questa unità, alcuni dispositivi **Bluetooth** tentano di connettersi all'unità continuamente. Pertanto si raccomanda di scollegare la connessione prima di spegnere l'unità.
- Quando si accende l'unità per la prima volta, la funzione Alimentazione automatica è attivata.
- Per utilizzare questa funzione, l'unità principale deve essere presente nell'elenco dei dispositivi associati al dispositivo **Bluetooth**.
- È possibile attivare la funzione **AUTO POWER** solo quando l'unità è accesa.

Cambiamento automatico della funzione

Questa soundbar riconosce segnali d'ingresso quali: ottico, **Bluetooth**, LG TV, portatile e app "LG Wi-Fi Speaker" e di conseguenza modifica automaticamente le funzionalità.

Quando si accende la TV o un dispositivo esterno

Quando si accende la TV o viene collegato un dispositivo esterno tramite collegamento ottico o LG Sound Sync (ottico o wireless), questa soundbar modifica la funzionalità corrispondente e, di conseguenza, si potrà utilizzare il dispositivo per la riproduzione sonora.

Quando provi a collegare il dispositivo Bluetooth

Quando provi a collegare il tuo dispositivo **Bluetooth** a questa unità, viene selezionata la funzione **Bluetooth**. Riproduci la tua musica sul dispositivo **Bluetooth**.

Connessione di un dispositivo portatile

Quando si connette un dispositivo portatile utilizzando un cavo stereo da 3,5mm, l'unità passa in modalità Portatile. È possibile ascoltare musica dal vostro dispositivo.

Quando si riproduce della musica tramite l'app "LG Wi-Fi Speaker"

Quando si riproduce della musica tramite l'app "LG Wi-Fi Speaker" utilizzando il vostro dispositivo intelligente, questa soundbar avvia la funzione Wi-Fi e così si potrà ascoltare la riproduzione sonora.

! Nota

- Per passare alla funzione Optical, è necessaria un'assenza di segnale di 5 secondi.
- Questa unità non modifica la funzione in ottica se, il SIMPLINK del lettore di Blu-ray disc, set-top box o del televisore collegato ecc. sono impostati su acceso o il dispositivo CEC supportato collegato è acceso. Se si desidera utilizzare la funzione automatica di cambio funzione disattivare la funzione SIMPLINK sulla propria TV LG. Lo spegnimento del SIMPLINK dura circa 30 secondi.
- Se viene impostata la funzione di blocco della connessione **Bluetooth**, la connessione **Bluetooth** sarà disponibile soltanto tramite **Bluetooth** o la funzione LG TV. (Pagina 26)
- In modalità wireless se non è disponibile una connessione di rete non è possibile collegare il dispositivo **Bluetooth** e la TV LG tramite LG Sound Sync (wireless). Per effettuare queste connessioni passare a un'altra funzione.

Regolazione del suono

Impostazione dell'effetto sonoro

Questo sistema ha un numero di campi di suoni surround preimpostato. Potete selezionare il modo di suono desiderato usando il comando **SOUND EFFEC**.

Gli oggetti visualizzati per l'equalizzatore possono essere differenti in relazione a sorgenti e effetti di suoni.

Accensione display	Descrizione
ASC (Controllo Adattativo del Suono)	Analizza le proprietà del suono in ingresso e fornisce in tempo reale un suono ottimizzato per il contenuto.
BASS BLAST	Rinforza i suoni bassi e potenti.
STANDARD	Si può godere del suono ottimizzato.
DTS VIRTUAL : X	Puoi godere di un suono surround più immersivo e cinematografico.

! Nota

- L'ordine degli effetti sonori potrebbe essere differente a seconda dell'opzione regionale.
- In alcune delle modalità di effetto sonoro, in alcuni altoparlanti, non si sente l'audio suono o l'audio è basso.
Questo dipende dalla modalità di suono e dalla sorgente audio, non è un difetto.
- Dopo il cambio d'ingresso, e a volte anche dopo che il file audio è modificato, potrebbe essere necessario reimpostare la modalità di effetto sonoro.

Regola automaticamente il livello del volume

Questa unità supporta la funzione di Auto volume che regola automaticamente il livello del volume.

Quando l'audio di uscita è troppo forte o troppo basso, premi **AUTO VOL** sul telecomando. Così potete godervi il suono con livelli adatti.

Per cancellare questa funzione, premere nuovamente il pulsante quando viene visualizzato "ON-AUTO VOLUME".

Regolazione del livello sonoro

Si potrà regolare il livello sonoro di ogni altoparlante : Subwoofer, Treble (acuti), Bass (bassi).

1. Premere il tasto  ripetutamente per selezionare l'altoparlante che si desidera regolare.
2. Premere **VOL +/-** per regolare il livello sonoro.

Altoparlante	Display	Intervallo
Subwoofer	WF	-15 ~ 6
Treble (acuti)	TRE	-5 ~ 5
Bass (bassi)	BAS	-5 ~ 5

Modalità standby



L'altoparlante passa alla modalità standby se nessun file musicale viene riprodotto o nessun pulsante viene utilizzato.

Modalità standby

Opzione 1.

Se la rete è scollegata e non vi è alcuna riproduzione musicale e non viene utilizzato il pulsante per 15 minuti, l'altoparlante passa in modalità standby. Quindi il messaggio "GOOD-BYE" appare sulla finestra del display e l'indicatore a LED sull'unità diventa rosso.

Opzione 2.



Se si preme e si mantiene premuto  sull'unità o  sul telecomando per circa 3 secondi, l'altoparlante passa in modalità standby. Quindi il messaggio "GOOD-BYE" appare sulla finestra del display e l'indicatore a LED sull'unità diventa rosso.

Modalità standby di rete

Opzione 1.

Quando la rete è collegata ma la musica non viene ascoltata e i pulsanti non vengono premuti per 15 minuti, l'altoparlante passa alla modalità standby rete. Quindi l'indicatore a LED sull'unità diventa di colore bianco.

Opzione 2.

Se si preme  sull'unità o  sul telecomando, l'altoparlante passa in modalità standby di rete. Quindi l'indicatore a LED sull'unità diventa di colore bianco.

Modalità standby Bluetooth

Se la modalità standby **Bluetooth** è impostata a Attiva, l'altoparlante passa alla modalità standby **Bluetooth** quando viene spento.

Quando si accende l'unità principale nella modalità standby **Bluetooth**, il **Bluetooth** e il LG TV sono in grado di connettersi anche se la rete non è connessa.

Regola al minimo il volume dell'unità. Quindi tieni premuto  sull'unità e **INFO/RDS** sul telecomando per circa 3 secondi. Compare la voce "ON-BT STANDBY" e l'unità passa alla modalità di standby **Bluetooth**.

Per cancellare questa funzione premere **INFO/RDS** mentre si è sulla voce "ON-BT STANDBY".

Nota

Per utilizzare questa funzione, dovete attivare la funzione AUTO POWER.

Resettare l'altoparlante

Nel caso l'altoparlante non risponda, resettare l'altoparlante.

Premere e tenere premuto il pulsante  fino a che non si sentirà un bip. Viene visualizzato "RESET" sul display. Tutte le porte di rete sono ora disattivate e le informazioni della rete wireless conservate vengono cancellate.

Risoluzione dei problemi

Generale

Sintomi	Causa/Soluzione
L'unità non funziona correttamente.	<ul style="list-style-type: none"> • Spegnerne l'alimentazione dell'unità e del dispositivo esterno collegato (TV, woofer, lettore DVD, amplificatore, etc.), quindi accenderli nuovamente. • Scollegare il cavo di alimentazione dell'unità e il dispositivo esterno collegato (TV, woofer, lettore DVD, amplificatore, ecc.) quindi riprovare a collegare. • Le impostazioni precedenti potrebbero non essere salvate togliendo alimentazione al dispositivo.
L'unità non si accende.	<p>Il cavo di alimentazione è stato inserito nella presa?</p> <ul style="list-style-type: none"> • Collegare il cavo di alimentazione alla presa.
Non viene prodotto alcun suono.	<p>Il volume è regolato al minimo?</p> <ul style="list-style-type: none"> • Regola il volume. • Quando utilizzi la connessione con un dispositivo esterno (set top box, dispositivo Bluetooth, ecc.), regola il livello del volume del dispositivo. <p>La funzione mute è stata attivata?</p> <ul style="list-style-type: none"> • Premere  o regolare il livello del volume per cancellare la funzione mute. <p>La funzione è stata selezionata correttamente?</p> <ul style="list-style-type: none"> • Controllare la fonte d'ingresso e selezionare la corretta fonte d'ingresso.
Nessun suono woofer	<p>Il subwoofer è collegato?</p> <ul style="list-style-type: none"> • Collegare il cavo di alimentazione in modo sicuro alla presa a parete del subwoofer. <p>L'accoppiamento fra l'unità e il subwoofer è stato interrotto?</p> <ul style="list-style-type: none"> • Collega l'unità e il subwoofer. (pagina 13)
Il telecomando non funziona correttamente.	<p>Il telecomando è troppo lontano dall'unità?</p> <ul style="list-style-type: none"> • Utilizzare il telecomando senza superare la distanza di circa 7 m. <p>C'è un ostacolo nel percorso tra telecomando e unità?</p> <ul style="list-style-type: none"> • Rimuovere l'ostacolo. <p>Le batterie del telecomando sono scariche?</p> <ul style="list-style-type: none"> • Sostituire le batterie con batterie nuove.
La funzione AUTO POWER non funziona.	<ul style="list-style-type: none"> • Verifica la connessione del dispositivo esterno come TV, lettore DVD/Blu-Ray o dispositivo Bluetooth. • Controllare lo stato di SIMPLINK sulla TV LG e spegnere SIMPLINK. • In relazione al dispositivo collegato, questa funzione può non essere attiva.
LG Sound Sync non funziona.	<ul style="list-style-type: none"> • Controlla se la tua LG TV supporta LG Sound Sync. • Controllare la connessione di LG Sound Sync. • Controlla l'impostazione audio della tua TV e di questa unità.

Sintomi	Causa/Soluzione
Quando rilevate che il suono di uscita dell'unità è basso.	<p>Controllare i dettagli specificati e regolare l'unità basandosi su di essi.</p> <ul style="list-style-type: none"> • Modificare lo stato della funzione DRC su [OFF] utilizzando "LG Wi-Fi Speaker". • Con la sound bar connessa alla TV, modificare l'impostazione AUDIO DIGITAL OUT sul Menù di Configurazione TV da [PCM] in [AUTO] o [BITSTREAM]. • Con la sound bar connessa al lettore, modificare l'impostazione AUDIO DIGITAL OUT sul Menù Configurazione Lettore da [PCM] in [PRIMARY PASS-THROUGH] o [BITSTREAM]. • Cambiare le impostazioni audio DRC dal menu di configurazione del dispositivo collegato sulla modalità [OFF]. • Assicurarsi che la modalità notturna non sia attiva. Disattivare la modalità notturna.
L'unità non si connette con il dispositivo Bluetooth .	<ul style="list-style-type: none"> • Disattivare la funzione di blocco della connessione Bluetooth. (pagina 26)
Impossibile sintonizzare correttamente le stazioni radio.	<ul style="list-style-type: none"> • L'antenna è posizionata o collegata in modo scadente. Collegare l'antenna in modo stabile. • L'intensità di segnale della stazione radio è troppo debole. Sintonizzare la stazione manualmente. • Nessuna stazione è stata preselezionata o le stazioni preselezionate sono state cancellate (quando si sintonizza con scansione dei canali impostati). Preimpostare alcune stazioni radio, vedere pagina 27 per dettagli.

Rete

Sintomi	Causa/Soluzione
Impossibile collegare l'altoparlante alla tua rete domestica.	La comunicazione wireless può essere interrotta dai dispositivi domestici che fanno uso di frequenze radio. Allontanare il lettore da loro.
I server multimediali non sono visualizzati nella lista dei dispositivi.	<ul style="list-style-type: none"> • Il Firewall o software anti virus del server multimediale è in esecuzione. Disattivare il Firewall o software antivirus in esecuzione sul PC o server multimediale. • Accertarsi che l'altoparlante sia connesso alla stessa rete a cui è connesso il media server.
"LG Wi-Fi Speaker" non funziona correttamente.	<p>"LG Wi-Fi Speaker" è alimentato?</p> <ul style="list-style-type: none"> • Alimentare "LG Wi-Fi Speaker". <p>Il cavo LAN è correttamente collegato al router wireless e a "LG Wi-Fi Speaker"?</p> <ul style="list-style-type: none"> • Collegare il cavo LAN alla porta LAN sul retro di "LG Wi-Fi Speaker" e al router wireless. <p>Se si riavvia il router?</p> <ul style="list-style-type: none"> • È necessario spegnere e riaccendere l'altoparlante. <p>Se si installa un nuovo router:</p> <ul style="list-style-type: none"> • È necessario eseguire un ripristino di fabbrica e impostare la connessione di rete per l'altoparlante.

Applicazioni

Sintomi	Causa/Soluzione
L'app "LG Wi-Fi Speaker" non funziona correttamente.	<p>Si verifica un errore quando accedete all'app?</p> <ul style="list-style-type: none"> • Accertatevi che il vostro dispositivo portatile sia compatibile con l'app. • Assicuratevi che l'app "LG Wi-Fi Speaker" sia aggiornata alla versione più recente. • Accertatevi che il LED anteriore dell'altoparlante passi da rosso a bianco.

NOTE relative all'uso del wireless

Sintomi	Causa/Soluzione
Questo dispositivo può presentare un'interferenza wireless.	<ul style="list-style-type: none"> • Il Wireless potrebbe non funzionare normalmente in un'area in cui il segnale è debole. • Si prega di installare il dispositivo abbastanza vicino al subwoofer wireless. • Non installare il dispositivo su un mobile di metallo se si desidera ottenere una performance ottimale.
Il dispositivo Bluetooth potrebbe non funzionare correttamente o emettere rumore nei seguenti casi.	<ul style="list-style-type: none"> • Quando una qualsiasi parte del vostro corpo entra in contatto con il ricetrasmittitore del dispositivo Bluetooth o della sound bar. • Quando è presente un ostacolo o una parete o il dispositivo è installato in un luogo isolato. • Quando è presente un dispositivo (una LAN wireless, un'apparecchiatura medica o un microonde) che utilizza la stessa frequenza, mantenere la maggiore distanza possibile tra i due dispositivi. • Quando si collega il dispositivo al dispositivo Bluetooth, mantenere la minore distanza possibile tra i due dispositivi. • Quando il dispositivo si trova troppo lontano dal dispositivo Bluetooth, la connessione si disconnette e potrebbe anche verificarsi un malfunzionamento.

NOTE per lasciare la modalità Demo

Sintomi	Causa/Soluzione
Impossibile cambiare la sorgente di ingresso con il pulsante F come BT (Bluetooth), HDMI ecc. e il display frontale visualizza solo l'indicazione [DEMO].	Scollegare il cavo di alimentazione e ricollegarlo. Se questo non funziona, tenere premuto il tasto sulla soundbar fino a sentire un segnale sonoro. È visualizzato "RESET" sul display.
Il telecomando non funziona. (Nessuna risposta)	

Requisiti dei file

Estensioni dei file disponibili: ".mp3", ".flac", ".aac", ".ogg", ".wav"

Frequenza di campionamento: compresa tra 32 e 48 kHz (mp3), fino a 192 kHz/24 bit (flac)

Bit rate: fino a 320 kbps (mp3)

- I requisiti dei file non sono sempre compatibili. Vi possono essere delle limitazioni delle funzioni dei file e della capacità del media server.
- Alcuni file wav non sono supportati da questo altoparlante.
- In relazione al tipo di file o ai modi di registrazione, esso non può eseguire la riproduzione.
- Alcuni file con protezione DRM non sono supportati da questo altoparlante.
- Le tipologie di file supportati potrebbero differire a seconda del sistema operativo e/o del produttore del dispositivo intelligente e PC.

Marchi depositati e licenze

Tutti gli altri marchi sono marchi registrati dei rispettivi proprietari.



Prodotto su licenza da Dolby Laboratories. Dolby, Dolby Audio, e il simbolo a doppia D sono marchi registrati di Dolby Laboratories.



Per informazioni sui brevetti DTS, consultare <http://patents.dts.com>.

Prodotto su licenza della DTS Licensing Limited. DTS, il Logo, DTS e il Logo insieme e Digital Surround sono marchi registrati o marchi di proprietà di DTS, Inc. negli Stati Uniti o in altri paesi. © DTS, Inc. Tutti i diritti riservati.



Per i brevetti DTS, controllare <http://patents.dts.com>. Fabbricato su licenza di DTS Licensing Limited. DTS, il Logo, DTS e il Logo utilizzati insieme e DTS Virtual:X sono marchi registrati o marchi di proprietà di DTS, Inc. negli Stati Uniti e in altri paesi. © DTS, Inc. Tutti i diritti riservati.



Il marchio denominativo e i loghi **Bluetooth®** sono marchi registrati di proprietà di **Bluetooth SIG, Inc.** e qualunque utilizzo di tali marchi da parte di LG Electronics è concesso in licenza. Gli altri marchi registrati e denominativi sono di proprietà dei rispettivi proprietari.



I termini HDMI, HDMI High-Definition Multimedia Interface e il logo HDMI sono marchi o marchi registrati di HDMI Licensing LLC negli USA e in altri Paesi.

Specifiche

Generale	
Consumo di energia	Fare riferimento all'etichetta principale presente sull'unità.
	Standby Networked: 5,7 W (se tutte le porte della rete sono attivate.)
Adattatore CA	Modello : DA-38A25 Produttore : Asian Power Devices Inc. Ingresso : 100 - 240 V ~ 50 - 60 Hz Uscita : 25 V $\overline{\text{---}}$ 1,52 A
Dimensioni (L x A x P)	Appross. 1061,0 mm x 57,5 mm x 87,0 mm (con piedino)
Temperatura di utilizzo	da 5 °C a 35 °C
Umidità utilizzo	Dal 5 % al 90 %
Frequenza di campionamento disponibile per l'ingresso audio digitale	32 kHz, 44,1 kHz, 48 kHz, 88,2 kHz, 96 kHz
Formato Audio Digitale in Ingresso disponibile	Dolby Audio, DTS Digital Surround, PCM

Ingresso/Uscita	
OPTICAL IN	3 V (p-p), jack ottico x 1
PORTABLE IN	0,32 Vrms (jack stereo da 3,5 mm) x1
HDMI IN	19 Pin (Tipo A, connettore HDMI™) x 1
HDMI OUT	19 Pin (Tipo A, connettore HDMI™) x 1

Tuner	
Intervallo di frequenza FM	Da 87,5 a 108,0 MHz o da 87,50 a 108,00 MHz

Amplificatore (RMS Uscita)	
Totale	360 W RMS
Anteriore	80 W RMS x 2 (4 Ω a 1 kHz, THD 10 %)
Subwoofer	200 W RMS (3 Ω a 80 Hz, THD 10 %)

Subwoofer wireless	
Requisiti di alimentazione	Vedere etichetta principale sul subwoofer.
Consumo di energia	Vedere etichetta principale sul subwoofer.
Tipo	1 Altoparlante 1 Via
Impedenza	3 Ω
Potenza nominale d'ingresso	200 W RMS
Max. potenza ingresso	400 W RMS
Dimensioni (L x A x P)	Appross. 171,0 mm x 393,0 mm x 248,5 mm

Sistema	
Porta LAN	Presse Ethernet x 1, 10 BASE-T/100 BASE-TX
Wireless LAN (antenna interna)	802.11a/b/g/n Wi-Fi network

- Design e specifiche tecniche sono soggette a modifica senza preavviso.

Maneggiare l'altoparlante

Durante la spedizione dell'altoparlante

Conservare il cartone di spedizione originale e i materiali di imballo. Se dovete spedire l'apparecchio, per la massima protezione, reimpallare l'unità nel suo imballo originale come era stato imballato in fabbrica.

Mantenere le superfici esterne pulite

- Non utilizzare liquidi volatili come spray insetticida in prossimità dell'unità.
- Strofinare con forza potrebbe danneggiare la superficie.
- Non lasciare prodotti di gomma o di plastica a contatto con l'unità per un lungo periodo di tempo.

Per pulire l'altoparlante, usare un panno morbido

Per pulire il lettore, usare un panno morbido e asciutto. Se le superfici sono molto sporche, usare un panno soffice leggermente inumidito con soluzione detergente non aggressiva. Non usare solventi aggressivi come alcol, benzina, o solvente, perché possono danneggiare la superficie dell'unità.

Informazioni importanti riguardanti i servizi di rete

Tutte le informazioni, dati, documenti, comunicazioni, download, file, testo, immagini, fotografie, grafica, video, webcast, pubblicazioni, strumenti, risorse, software, codice, programmi, applet, widget, applicazioni, prodotti e altri contenuti ("Content") e tutti i servizi e Offerte ("Services") forniti o messi a disposizione da qualsiasi parte terza (ciascun "Service Provider") sono di esclusiva responsabilità del Fornitore di Servizi dal quale sono stati creati.

La disponibilità e l'accesso ai Contenuti e ai Servizi forniti dal Fornitore del servizio tramite LGE Device sono soggetti a modifiche senza preavviso, incluse ma non limitate alla sospensione, alla rimozione o alla cessazione di tutti o una parte dei Contenuti o Servizi.

In caso di dubbi o problemi relativi ai Contenuti e ai Servizi, fare riferimento al sito internet del Fornitore del servizio per le informazioni più aggiornate. LGE non è responsabile del servizio clienti relativo ai Contenuti e ai Servizi. Eventuali domande o richieste di servizi relativi ai Contenuti o ai Servizi devono essere effettuate direttamente presso i rispettivi Fornitori di servizi e contenuti.

Notare che LGE non è responsabile per i Contenuti o i Servizi forniti dal Fornitore del servizio o da eventuali modifiche, rimozioni, o cessazioni di tali Contenuti o Servizi e non garantisce la disponibilità o l'accesso a tali Contenuti o Servizi.

TERMINI D'USO

I presenti termini d'uso si applicano a persone, singole o associate, che usano l'altoparlante Wi-Fi LG, qualunque software associato all'altoparlante Wi-Fi LG, questa applicazione e qualsiasi servizio collegato a questa applicazione (indicati da soli o insieme con l'espressione "LG Software"). Essi stabiliscono le responsabilità di LGE nei confronti del cliente e identificano le azioni "da fare" e "da non fare" di cui bisogna essere al corrente quando si usa il LG software. LG Software è il software proprietario di proprietà di LG Electronics Inc., un'impresa registrata in Corea i cui uffici registrati sono ubicati presso Yeouido-dong 20, Yeongdeungpo-gu, Seoul, Corea. LGE, e i suoi licenziatari ("LGE", "noi").

Accedendo o usando il LG software, il cliente conferma di accettare i presenti termini d'uso e di osservarne le disposizioni. Se il cliente non accetta i presenti Termini d'Uso, non potrà accedere né usare il LG software. Nel caso in cui si verifichi qualsiasi conflitto tra questi Termini d'Uso e qualsiasi altro documento citato all'interno dei presenti Termini d'Uso, questi ultimi avranno la precedenza, fatto salvo quanto diversamente dichiarato nel document in questione.

Concediamo al cliente una licenza non esclusiva a usare una copia pre-installata di LG Software esclusivamente nella misura necessaria all'uso personale dell'altoparlante Wi-Fi LG e per nessun altro scopo.

Il cliente riconosce che tutti i diritti di proprietà sul LG software in tutto il mondo appartengono esclusivamente a noi e che nessun diritto di proprietà è trasferito da LG Software al cliente. Il cliente ha diritto solo a un uso limitato del LG software così come viene accordato dai presenti termini sulla licenza.

La copia, la modifica, la decompilazione o il reverse engineering del nostro software non è autorizzato in alcun modo a meno che ciò non sia previsto dalla legge. Ci riserviamo il diritto di sospendere, ritirare o interrompere tutti o parte dei Servizi senza preavviso nel caso in cui ritenessimo che il cliente abbia violato i presenti termini d'uso.

Il cliente riconosce che LG Software non è stato sviluppato per venire incontro ai propri requisiti individuali. Non formuliamo promesse o garanzie che il LG software sia privo di bug o errori o che sarà sempre disponibile. Ci impegniamo in modo commercialmente ragionevole per fornire il LG

software su base continua e di alta qualità ma non possiamo garantire che saranno sempre disponibili, in modo ininterrotto o privo di errori. È possibile che potremmo interrompere o terminare il LG software o sospendere o limitarne l'uso di tutti o una parte dei Servizi se lo riteniamo necessario per ragioni tecniche, operative, legali, normative o legate alla sicurezza.

Non accettiamo alcuna responsabilità se per una qualche ragione i Servizi o una parte di essi non saranno disponibili per un periodo o per intervalli di tempo qualsiasi.

Nonostante LG Software possa essere usato per scaricare o accedere a contenuti o applicazioni messi a disposizione da terze parti per il proprio LG software, non promettiamo o garantiamo che sarà sempre possibile accedere a tali contenuti o applicazioni. Nella misura in cui è legale fare ciò, escludiamo garanzie, condizioni o altri termini che potrebbero essere implicati da questi termini di licenza a norma di legge.

Nella misura in cui è legale fare ciò, escludiamo responsabilità per perdite o danni subiti dal cliente o da altre persone in connessione all'uso del LG software. Siamo responsabili esclusivamente per la perdita o i danni subiti che sono una conseguenza prevedibile della violazione da parte nostra dei presenti termini di licenza o per effetto della nostra negligenza fino all'ammontare specificato di seguito, ma non siamo responsabili per perdite o danni non prevedibili. La perdita o il danno è prevedibile se si tratta di una ovvia conseguenza della nostra violazione o se è stata contemplata da noi e dal cliente al momento dell'uso del LG software.

Per eventuali danni o perdite non esclusi ai sensi dei presenti termini di licenza, sia in contratto, per torto (inclusa negligenza), o altro, la responsabilità totale nostra e del nostro gruppo di compagnie è limitata alla somma pagata dal cliente per il servizio di LG Software. Nella misura concessa dalla legislazione vigente, alcune giurisdizioni non consentono la limitazione o l'esclusione della responsabilità per danni incidentali o consequenziali oppure alcune giurisdizioni potrebbero avere una legislazione che restringe la limitazione o esclusione di responsabilità, di conseguenza la suddetta limitazione potrebbe non essere applicabile alla vostra situazione.

Niente all'interno di questi termini di licenza limiterà o escluderà la responsabilità per la morte o le lesioni personali connesse a negligenza, frode o cattiva rappresentazione fraudolenta o altre responsabilità che non possono essere escluse o limitate dalla legge.

LG Software offre accesso a "app" e collegamenti ad altri servizi posseduti e operati da terze parti, come fornitori di contenuti. Le app, i servizi e i contenuti di terze parti a cui si accede tramite i Servizi sono messi a disposizione da questi fornitori di terze parti e non rientrano nell'ambito dei Termini d'uso.

Il rapporto tra il cliente e i fornitori di terzi parti sussiste esclusivamente tra il cliente e il fornitore relativo e può essere soggetto ai termini, alle condizioni e alla policy sulla privacy del fornitore. Vi incoraggiamo a leggere questi documenti, anche se non siamo responsabili dei loro contenuti. Non accettiamo responsabilità per app, servizi o contenuti forniti da fornitori di terze parti.

Abbiamo la facoltà di imporre limiti all'uso o all'accesso di specifici contenuti, applicazioni o servizi di terze parti, in ogni caso senza preavviso o responsabilità. Rifiutiamo espressamente qualsiasi responsabilità per modifiche, interruzioni, disattivazioni, rimozioni o sospensioni dei contenuti, applicazioni o servizi disponibili tramite LG Software. Non siamo responsabili del servizio clienti relativo a contenuti, applicazioni e servizi. Qualsiasi domanda o richiesta per assistenza relativamente al contenuto, applicazione o servizio di terzi devono essere effettuate direttamente ai rispettivi fornitori di applicazioni o contenuti e di servizi agli sviluppatori, a seconda dei casi.

Questi termini non hanno effetto sui diritti legali del consumatore.

Idoneità dei servizi per gli strumenti di controllo genitoriale sui bambini

Modificare come appropriato: I Servizi non sono diretti a bambini di età inferiore a 13 anni e non sono strutturati specificamente per attrarre bambini di età inferiore a 13 anni. Inoltre, alcuni contenuti a cui si può accedere usando i Servizi possono contenere materiale indecente, sgradevole o non adatto ai bambini.

Se si consente a un bambino di usare LG Smart TV per accedere ai Servizi, si è il solo responsabile nel decidere se i Servizi pertinenti siano appropriati o meno per dei bambini.

[La Smart TV offre uno strumento per il controllo parentale (con l'ausilio di un codice PIN a 4 cifre). Se è stato abilitato il PIN a 4 cifre, la tua LG Smart TV non sarà in grado di visualizzare direttamente il contenuto a meno che non venga digitato il PIN. Il cliente è responsabile dell'impostazione e manutenzione dello strumento di controllo parentale e di qualsiasi altro controllo disponibile e noi non saremo responsabili di

qualsiasi pericolo, perdita o danno subito dal cliente o qualsiasi altro uso del LG Smart TV in conseguenza della mancanza delle presenti istruzioni. A seconda del modello della LG Smart TV, queste funzionalità potrebbero non essere disponibili.

Virus e sicurezza

Modificare come appropriato: Applichiamo sforzi commercialmente ragionevoli per assicurare che i Servizi siano sicuri e privi di virus, ma questi sforzi non possono e non garantiscono che i Servizi saranno privi di bug, virus o altre vulnerabilità.

Inoltre, non accettiamo responsabilità per perdite o danni causate da virus, attacchi distribuiti denial-of-service, o altri materiali tecnologicamente dannosi che possono infettare dati o altri materiali della LG Smart TV appartenenti al cliente, durante l'uso del servizio.

Modificare come appropriato: Reclami

In caso di dubbi, domande o reclami sui Servizi, contattare [includere riferimento a indirizzo e-mail LG non personale].

Modificare come appropriato: Varie

A meno che non sia espressamente dichiarato diversamente, i presenti Termini d'uso e i documenti a cui si fa riferimento in essi contengono nella sua interezza l'accordo tra noi e il cliente con riferimento all'uso dei Servizi e sostituiscono eventuali accordi, intese, obblighi o proposte precedenti, scritte od orali, tra noi e il cliente in relazione all'uso dei Servizi.

Abbiamo la facoltà di assegnare, subappaltare o trasferire in altro modo alcuni o tutti i nostri diritti e obblighi ai sensi dei presenti Termini d'uso a compagnie, società o persone. Possiamo fare ciò solo nel caso in cui non abbia effetto sui diritti del cliente ai sensi dei presenti Termini d'uso. Non è possibile assegnare, subappaltare o comunque trasferire i vostri diritti o obblighi conformemente a questi Termini a chiunque altro (a eccezione del caso in cui decidiate di trasferire la vostra LG Smart TV a una parte terza) senza un previo accordo scritto firmato.

Se decidiamo di non esercitare o fare valere i diritti di cui siamo titolari verso il cliente in una particolare occasione, questo non ci impedirà di esercitare o applicare tali diritti in seguito.

Nel caso in cui una qualsiasi delle parti di questi Termini dovesse risultare illegale, non valida o in altri modo inapplicabile da parte dei tribunali o dei regolatori, allora, ove richiesto, quella parte sarà cancellata dai Termini e le parti rimanenti di questi Termini saranno comunque applicabili.

Questi Termini d'uso non creano o danno luogo ad altri diritti applicabili da soggetti che non ne costituiscono una parte.

Questi Termini d'Uso sono regolati dalle leggi del paese nel quale la LG Smart TV viene venduta e sia voi che LGE accettate di sottoporvi alla giurisdizione esclusiva dei tribunali del paese nel quale la vostra LG Smart TV è stata venduta.

Questo Accordo sarà governato dalle leggi della Repubblica di Corea, esclusi i conflitti con le disposizioni di legge.

In caso di domande o commenti relativi a questi termini contattare www.lg.com.

Questi termini d'uso possono essere aggiornati da LGE quando richiesto. Se effettuiamo una modifica materiale ai nostri termini d'uso, aggiorneremo il prodotto tramite il LG software o altri strumenti.

Informazioni avviso software Open Source

Per ottenere il codice sorgente contenuto in questo prodotto secondo quanto consentito dalle licenze GPL, LGPL, MPL e altre licenze Open Source, visitare <http://opensource.lge.com>.

In aggiunta al codice sorgente, sono disponibili per il download tutti i termini di licenza, le esclusioni di responsabilità e le relative note di copyright.

LG Electronics fornirà anche il codice open source su CD-ROM su richiesta tramite e-mail all'indirizzo opensource@lge.com addebitando il costo delle spese di distribuzione (ad esempio il costo di supporti, spedizione e gestione).

L'offerta è valida per un periodo di tre anni a partire dalla nostra ultima spedizione di questo prodotto. L'offerta è valida per gli utenti che avranno ricevuto queste informazioni.





MANUALE DELL'UTENTE

LG Wi-Fi Speaker

Sommario

1 Introduzione

- 3 “LG Wi-Fi Speaker”
- 3 – Installazione dell’app “LG Wi-Fi Speaker”
- 4 – Iniziare a utilizzare l’app “LG Wi-Fi Speaker”

2 Collegamenti

- 5 Connessione dell’altoparlante alla rete domestica
- 5 – Connessione cablata
- 6 – Connessione semplice
- 7 – Connessione manuale

3 Utilizzo

- 9 Godersi la musica tramite l’app “LG Wi-Fi Speaker”
- 9 – Panoramica del menu laterale
- 10 – Panoramica di [Miei altoparlanti]
- 10 – Riproduzione di un brano
- 11 – Gestione di un brano
- 12 – Panoramica della riproduzione
- 13 Impostazioni
- 13 – Impostazioni dell’altoparlante collegato
- 15 – Impostazioni dell’app “LG Wi-Fi Speaker”

1

2

3

“LG Wi-Fi Speaker”

L'app “LG Wi-Fi Speaker” permette di utilizzare le diverse funzioni di questo altoparlante attraverso un dispositivo intelligente:

Godersi la musica sul dispositivo e tramite il server della rete domestica

Ascoltare la musica tramite il dispositivo intelligente e il server della rete domestica.

Utilizzare il Chromecast integrato

Si possono godere contenuti musicali utilizzando questo altoparlante tramite le app che supportano Chromecast.

Impostazioni e controllo dell'altoparlante

Si possono gestire le impostazioni dell'altoparlante e controllarlo anche senza il telecomando.

Aggiornamento dell'altoparlante

Si può aggiornare l'altoparlante all'ultima versione.

Installazione dell'app “LG Wi-Fi Speaker”

Attraverso “App Store” di Apple o “Play Store” di Google

1. Toccare l'icona di “App Store” di Apple o del “Play Store” di Google.
2. Digitare “LG Wi-Fi Speaker” nella barra di ricerca e selezionare “Cerca” (Search).
3. Per scaricarla, selezionare “LG Wi-Fi Speaker” dall'elenco dei risultati.

! Nota

- L'app “LG Wi-Fi Speaker” sarà disponibile nelle seguenti versioni software;
Android OS: Ver 5.0 (o successiva)
iOS: Ver 10 (o successiva)
- A seconda del dispositivo, l'app “LG Wi-Fi Speaker” potrebbe non funzionare.

Iniziare a utilizzare l'app “LG Wi-Fi Speaker”

Quando si lancia l'applicazione “LG Wi-Fi Speaker” per la prima volta, appariranno i termini di utilizzo e il servizio Chromecast sarà visualizzato sulla schermata.

1. Controllare i contenuti dei termini di utilizzo e selezionare [Accetta e avvia].

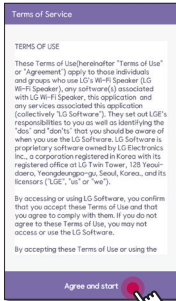

2. Controllare i contenuti del servizio Chromecast e selezionare [Accetta e avvia].

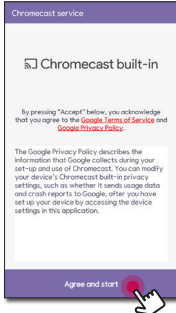

Connessione dell'altoparlante alla rete domestica

Requisiti

- **Un router wireless** deve essere connesso a Internet.
- **Un dispositivo intelligente** come uno smartphone o un tablet deve essere connesso al router wireless tramite connessione Wi-Fi.

! Nota

- Assicurarsi che il server DHCP sia attivato sul router wireless.
- Se non è possibile connettere l'altoparlante al router, andare alle impostazioni del router e assicurarsi che la casella "Allow wireless client to see each other and access my local network" (permetti a client wireless di vedersi a vicenda e accedere alla rete locale) sia non spuntata.
- In un ambiente di rete (Router, Internet e Internet Service Provider) che supporti sia IPv4 che IPv6, il collegamento alla rete avviene automaticamente tramite IPv4 o IPv6 quando ci si collega alla rete. Si potrà controllare lo stato di ogni rete selezionando le impostazioni in Miei altoparlanti ([Impostazioni]>[Info IP,]) nell'app "LG Wi-Fi Speaker".

Connessione cablata

L'uso di una rete cablata garantisce le prestazioni migliori perché le periferiche si connettono direttamente alla rete e non sono soggette a interferenze delle frequenze radio.

1. Collegare l'altoparlante al router domestico tramite cavo LAN.

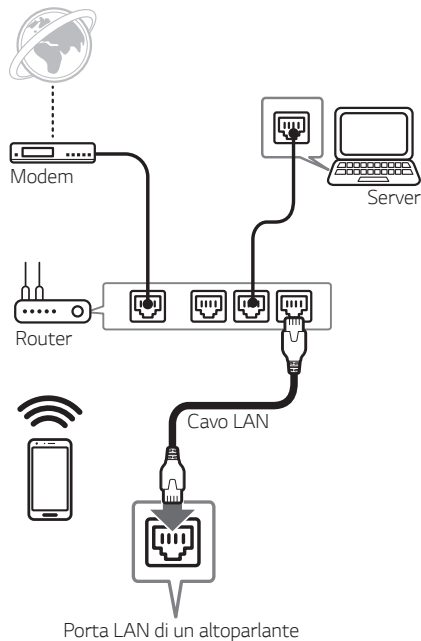

2. Si potrà vedere l'altoparlante sullo schermo del dispositivo intelligente quando si avvierà l'app "LG Wi-Fi Speaker".

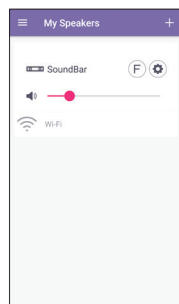

Connessione semplice

Preparazione

- Per la connessione semplice è necessaria una rete Wi-Fi.
- Accertarsi che l'impostazione **Bluetooth** sul proprio dispositivo intelligente sia attivata.
- Selezionare la funzione WI-FI premendo il tasto **F** sul telecomando o il tasto **F** sull'altoparlante.

! Nota

La connessione semplice è supportata da **Bluetooth Ver. 4.0** (o superiore).

1. Controllare la posizione e le condizioni dell'altoparlante e selezionare [Successivo].

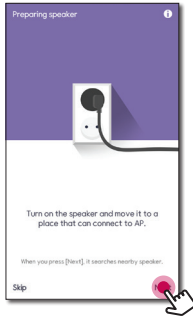

Se si utilizza un dispositivo Android, è necessaria l'autorizzazione al controllo della posizione. Andare al passo successivo se si utilizza un dispositivo iOS.

Consentire l'autorizzazione al controllo della posizione. Successivamente premere nuovamente [Successivo].

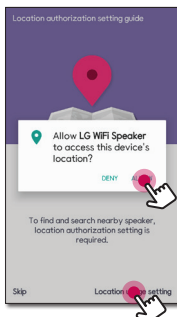

2. Successivamente, si potrà vedere l'altoparlante che è possibile collegare.



- Selezionare [] nel caso l'altoparlante desiderato non appaia.
 - Selezionare [] per verificare l'altoparlante con un segnale acustico.
 - Ricerca non riuscita, selezionare [Riprova] per cercare nuovamente l'altoparlante o collegarlo manualmente (Pagina 7).
3. Selezionare l'altoparlante da collegare spuntando [] e [Successivo].

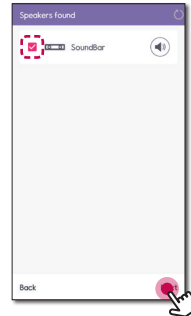

4. Se c'è una password di rete, sul dispositivo intelligente sarà visualizzata la schermata per inserirla.
Inserire la password e selezionare [Successivo].

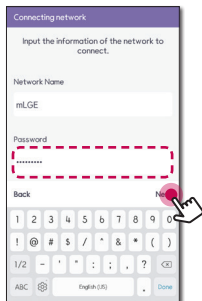

5. Selezionare [OK] per completare la connessione.

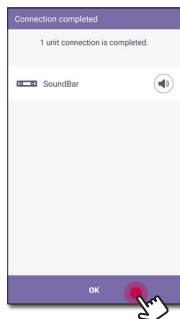

Connessione manuale

Quando non è disponibile una semplice connessione tra l'altoparlante e il dispositivo intelligente, si può effettuare il collegamento manuale.

1. Selezionare [Manuale d'installazione.] per connettere manualmente l'altoparlante.

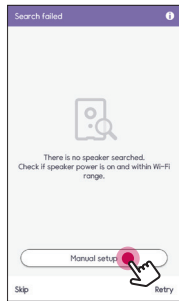

2. Controllare la posizione e le condizioni dell'altoparlante e selezionare [Successivo].



3. Questo passo è necessario solo per un dispositivo iOS. Andare al passo successivo se si utilizza un dispositivo Android.

Accendere la funzione Wi-Fi su un dispositivo iOS e selezionare [LG_Speaker_Setup_XXXX] e poi ritornare all'app "LG Wi-Fi Speaker".

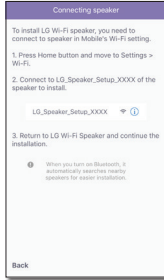

4. Inserire la password e selezionare [Successivo].

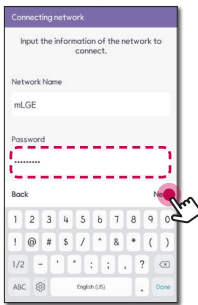

Successivamente, il dispositivo intelligente inizierà la ricerca dell'altoparlante disponibile per il collegamento.

5. Selezionare [OK] per completare la connessione.

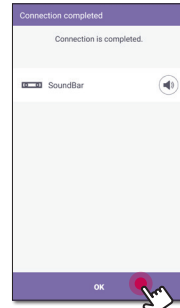

Godersi la musica tramite l'app "LG Wi-Fi Speaker"

Grazie all'app "LG Wi-Fi Speaker", si potrà riprodurre la musica tramite un dispositivo intelligente.

! Nota

Alcuni contenuti di questa parte potrebbero presentare differenze rispetto all'app "LG Wi-Fi Speaker", a seconda della versione dell'applicazione.

3

Utilizzo

Preparazione

1. Controllare la connessione di rete con l'altoparlante. (Pagina 5)
2. Per utilizzare l'altoparlante, è necessario scaricare e installare l'app "LG Wi-Fi Speaker". (Pagina 3)

Panoramica del menu laterale

1. Lanciare l'app "LG Wi-Fi Speaker" sul dispositivo intelligente. Apparirà [Miei altoparlanti].
2. Toccare il tasto [☰].

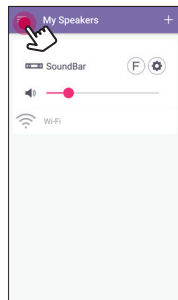

3. Apparirà il menu laterale.



- 1 [Miei altoparlanti] – Visualizza l'altoparlante collegato.
- 2 [Mio telefono] – Visualizza i brani presenti sul dispositivo intelligente.
- 3 [Music Server] – Mostra i brani presenti sui dispositivi connessi (Media server).
- 4 [Playlist] – Mostra le playlist.
- 5 [Impostazioni] – Visualizza il menu delle impostazioni.

Panoramica di [Miei altoparlanti]

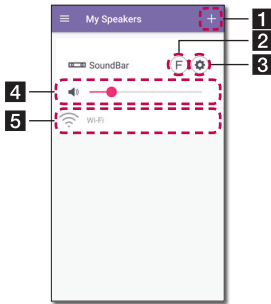

- 1** [+] – Collegare altoparlanti aggiuntivi.
- 2** [SoundBar] – Seleziona una funzione dell'altoparlante collegato.
- 3** [⚙️] – Eseguire le impostazioni dell'altoparlante collegato (Pagina 13).
- 4** [🔊] – Regolare il volume dell'altoparlante collegato.
- 5** [Status] – Mostra lo stato dell'altoparlante collegato.

Riproduzione di un brano

1. Selezionare [Mio telefono] o [Music Server] nel menu laterale.

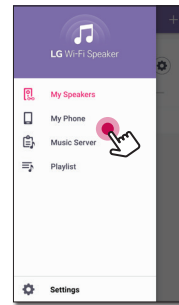

2. Si possono vedere i brani presenti sul dispositivo intelligente o sul server musicale. Selezionare un brano per riprodurlo.
Nel menu [Mio telefono] i brani sono ordinati per [Album], [Artisti], [Brani], [Generi] e [Cartelle] (dispositivo Android) o [Playlist dell' iPhone] (dispositivo iOS).
Nel menu [Music Server] appaiono i server collegati
3. Toccare [📺] e selezionare l'altoparlante. Utilizzando Chromecast si può ascoltare la musica tramite l'altoparlante collegato.

Gestione di un brano

Nell'elenco dei brani in [Mio telefono] o [Music Server], selezionare [:] del brano desiderato.

Appare il menù a discesa.

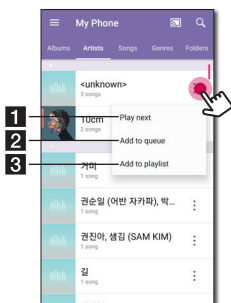

1 [Riproduci il prossimo] – Seleziona il successivo brano da eseguire.

2 [Aggiungi in coda] – Aggiunge alla lista in coda.

3 [Aggiungere alla playlist] – Aggiunge alla playlist desiderata.

! Nota

In base al proprio ambiente wireless, la riproduzione di un brano con l'altoparlante potrebbe non funzionare correttamente.

Utilizzare una playlist

Si può godere la musica che si adatta al proprio gusto utilizzando una playlist.

1. Nell'elenco dei brani in [Mio telefono] o [Music Server], selezionare [:] del brano desiderato [Aggiungere alla playlist].

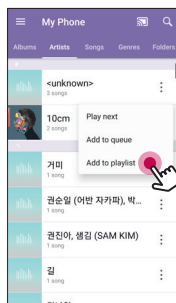

2. Appare la finestra [Aggiungere alla playlist].

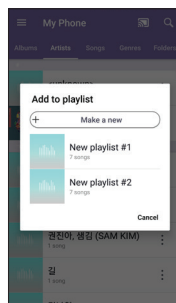

- Selezionare una playlist per aggiungere il brano.
- Se si desidera creare un'altra playlist, selezionare [Farne uno nuovo].

Panoramica della riproduzione

Sulla schermata di riproduzione è possibile confermare e regolare varie informazioni.

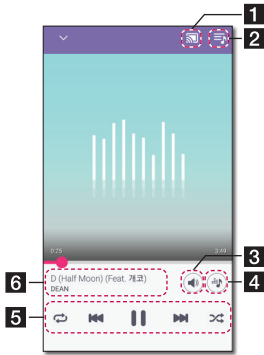

1 - Tramite Chromecast si può avviare e interrompere la musica inviata all'altoparlante collegato.

2 - Modifica la playlist attuale.

3 - Regola il volume del dispositivo intelligente o il volume di Chromecast.

4 - Regola gli effetti sonori.

Regola la riproduzione.

- Mette in pausa la riproduzione.

- Avvia la riproduzione.

/ - Indietro o avanti veloce.

5 - Ripete i contenuti desiderati.

Ogni volta che si preme, si cambia lo stato in

(ripeti una volta) - (ripeti tutto) - (ripeti Off).

- Cambia l'ordine dei brani nella playlist. I brani saranno riprodotti in ordine casuale.

6 Visualizza le informazioni riguardanti il brano attualmente riprodotto.

! Nota

è disabilitata quando si ascolta la musica tramite un dispositivo intelligente o con altoparlanti raggruppati con l'app [Google Home].

Selezione degli effetti sonori

È possibile selezionare la modalità sonora desiderata toccando .

La visualizzazione delle voci relative all'equalizzatore potrebbe essere differente a seconda dell'altoparlante collegato, della sorgente e degli effetti sonori.

1. Durante la riproduzione, selezionare .



2. Selezionare l'effetto sonoro utilizzando < e > e toccare [OK].

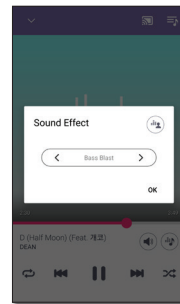

Si possono personalizzare gli effetti sonori utilizzando per regolare il valore Treble (acuti) e Bass (bassi).

! Nota

- Quando si riproducono i brani tramite l'altoparlante del dispositivo intelligente, l'equalizzatore del suono non è supportato.
- A seconda dell'altoparlante collegato, gli effetti sonori mostrati potrebbero differire da quelli riprodotti.

Impostazioni

Grazie all'app "LG Wi-Fi Speaker" si può impostare l'altoparlante collegato tramite un dispositivo intelligente.

! Nota

Alcuni contenuti di questa parte potrebbero presentare differenze rispetto all'app "LG Wi-Fi Speaker", a seconda della versione dell'applicazione.

Preparazione

1. Controllare se l'altoparlante è collegato alla rete. (Pagina 5)
2. Per utilizzare l'altoparlante è necessario scaricare e installare l'app "LG Wi-Fi Speaker". (Pagina 3)

Impostazioni dell'altoparlante collegato

Si possono regolare le impostazioni dell'altoparlante collegato.

Nella schermata [Miei altoparlanti] selezionare [⊕] per regolare le impostazioni dell'altoparlante collegato.

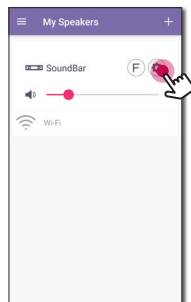

! Nota

Potrebbero non essere mostrati alcuni menu a seconda del dispositivo collegato.

Appariranno le impostazioni dell'altoparlante collegato.

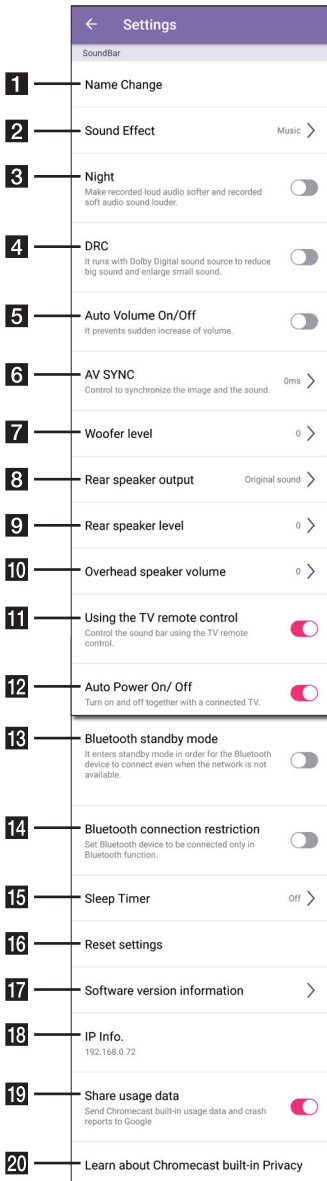

- 1 **[Cambio nome]** – Rinomina l'altoparlante.
- 2 **[Effetto sonoro]** - Seleziona una modalità per gli effetti sonori.
- 3 **Night** – Attiva o disattiva la funzione Modalità notturna.
- 4 **[DRC]** – Abbassa il volume dei suoni forti o amplifica i suoni attenuati. (Solamente con Dolby Digital) Attiva o disattiva la funzione DRC.
- 5 **[Volume auto Acc./Spento]** – Attiva o disattiva la funzione Auto Volume.
- 6 **[AV Sync]** – Regola la sincronizzazione audio e video.
- 7 **[Livello woofer]** – Regola il livello del Woofer.
- 8 **[Potenza altoparlante posteriore]** - Seleziona l'uscita dell'altoparlante posteriore.
- 9 **[Livello altoparlante posteriore]** - Regola il livello dell'altoparlante posteriore.
- 10 **[Volume altoparlante in alto]** - Regola il volume massimo dell'altoparlante.
- 11 **[Utilizzo del telecomando del televisore]** - Regola alcune funzioni dell'altoparlante tramite il telecomando del televisore.
- 12 **[Alimentazione autom. Acc./Spenta]** – Attiva o disattiva la funzione Auto Power.
- 13 **[Modalità standby Bluetooth]** – Attiva o disattiva la modalità stand-by per il Bluetooth.
- 14 **[Restrizioni connessione Bluetooth]** – Permette di collegare i dispositivi Bluetooth soltanto quando è attiva la funzione Bluetooth o LG TV.
- 15 **[Timer spegnimento]** – Si spegne automaticamente dopo un periodo di tempo impostato.
- 16 **[Impostazioni di reset]** – Resetta le impostazioni dell'altoparlante escludendo le informazioni di rete.
- 17 **[Informazioni sulla versione del software]** – Visualizza le informazioni della versione attuale del software e aggiorna il software all'ultima versione.
- 18 **[Info IP]** - Mostra l'indirizzo IP dell'altoparlante.
- 19 **[Condividi dati sull'utilizzo]** – Selezionare per inviare le segnalazioni di arresto anomalo e i dati di utilizzo di Chromecast a Google.
- 20 **[Scopri informazioni sulla privacy di Chromecast integrato]** – Mostra l'informativa sulla privacy di Chromecast.

Impostazioni dell'app "LG Wi-Fi Speaker"

Selezionare [Impostazioni] nel menu laterale

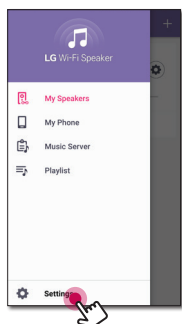

Appariranno le impostazioni dell'app "LG Wi-Fi Speaker".

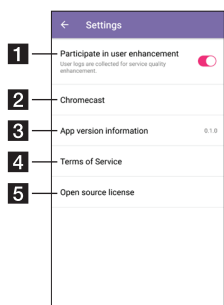

[Partecipare al miglioramento dell'utente]

- 1 - Permette di inviare i log dell'utente per il miglioramento della qualità del servizio.

- 2 [Chromecast] - Visualizza il menu Chromecast.

[Informazioni sulla versione dell'app]

- 3 Visualizza le informazioni relative alla versione di questa applicazione.

[Condizioni per l'utilizzo del servizio]

- 4 Visualizza i Termini di Servizio.

[Licenza open source]

- 5 - Mostra la licenza software Open Source LGE

[Chromecast] Menu



- 1 [Scopri come trasmettere i contenuti] - Mostra come usare Chromecast.

[Gruppi di trasmissione] - Selezionare [Scopri i gruppi di trasmissione] o [Come trasmettere contenuti a un gruppo] per visualizzare le informazioni selezionate.

- 2 [Documenti legali pubblici di Chromecast integrato] - Selezionare [Termini di servizio di Google], [Norme sulla privacy di Google] o [Licenza open source] per visualizzare le informazioni selezionate.

- 4 [Fuso orario] - Imposta il fuso orario.

! Nota

Per utilizzare Cast Group (gruppi di dispositivi audio) installare l'applicazione [Google Home]. Scaricare l'applicazione da "App Store" di Apple o dal "Play Store" di Google.

[Fuso orario] Menu

Fuso orario automatico

Permette di utilizzare l'orario fornito dalla rete.

Imposta fuso orario

Se si deseleziona [Fuso orario automatico], è possibile selezionare il fuso orario desiderato.

